

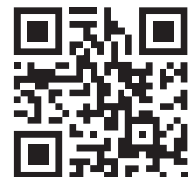

СВЕТОДИОДНЫЕ ЛЕНТЫ  
И КОМПЛЕКТУЮЩИЕ

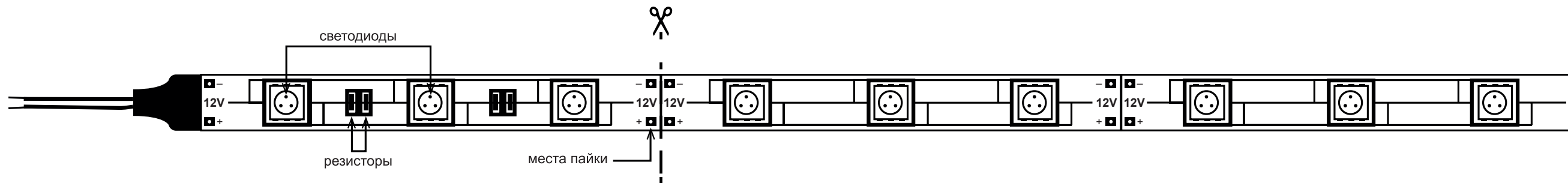

[www.wolta.ru](http://www.wolta.ru)



# СВЕТОДИОДНЫЕ ЛЕНТЫ

СЕРИЯ WLS  
СЕРИЯ WLS COB

НАХОДЯСЬ В ПРИВЫЧНОМ МЕСТЕ, БУДЬ ТО ДОМ, БУТИК ИЛИ САЛОН КРАСОТЫ, ВКЛЮЧАЯ СВЕТ, МЫ ХОТИМ, ЧТОБЫ ОН НЕ ТОЛЬКО ОСВЕЩАЛ ПРОСТРАНСТВО, НО И ПОМОГАЛ СДЕЛАТЬ ЕГО УЮТНЫМ И СТИЛЬНЫМ.

**WOLTA®** СОЗДАЕТ ОСВЕЩЕНИЕ, КОТОРОЕ ДОБАВЛЯЕТ УНИКАЛЬНОСТИ ПРОЕКТАМ И ПОЗВОЛЯЕТ ВОПЛОТИТЬ САМЫЕ СМЕЛЫЕ ИДЕИ.

ОДНИМ ИЗ ВАЖНЫХ ЭЛЕМЕНТОВ ПРИ ПЛАНИРОВАНИИ ПОДСВЕТКИ СОВРЕМЕННОГО ПРОСТРАНСТВА ЯВЛЯЕТСЯ ИСПОЛЬЗОВАНИЕ СВЕТОДИОДНОЙ ЛЕНТЫ.

**WOLTA®** ПРЕДЛАГАЕТ ВАРИАНТЫ СВЕТОДИОДНЫХ ЛЕНТ С РАЗЛИЧНЫМИ ТИПАМИ СВЕТОДИОДОВ, ШИРОКИМ ВЫБОРОМ МОЩНОСТЕЙ И ЦВЕТОВЫХ ТЕМПЕРАТУР:

СВЕТОДИОДЫ: SMD2835, SMD5050 И COB  
НАПРЯЖЕНИЕ: 12В И 24В  
СТЕПЕНЬ ЗАЩИТЫ: IP20 И IP65  
МОНОХРОМНАЯ И RGB (ЦВЕТНАЯ)

ИНДЕКС ЦВЕТОПЕРЕДАЧИ  $R_a \geq 90$  ГАРАНТИРУЕТ, ЧТО ЦВЕТА ОСВЕЩАЕМЫХ ПРЕДМЕТОВ БУДУТ ПЕРЕДАВАТЬСЯ МАКСИМАЛЬНО ЕСТЕСТВЕННО. СВЕТОДИОДНАЯ ЛЕНТА УНИВЕРСАЛЬНА В ПРИМЕНЕНИИ, ПОЭТОМУ ПОДОЙДЕТ КАК ДЛЯ ОСНОВНОГО ОСВЕЩЕНИЯ, ТАК И ДЛЯ ПОДСВЕТКИ ИНТЕРЬЕРОВ. ИСПОЛЬЗОВАНИЕ СВЕТОДИОДНОЙ ЛЕНТЫ ДЛЯ ОФОРМЛЕНИЯ ВИТРИН, РЕКЛАМНЫХ СТЕНДОВ И КОНСТРУКЦИЙ ГАРАНТИРОВАННО ПРИВЛЕЧЕТ ВНИМАНИЕ И СДЕЛАЕТ ЭТИ ОБЪЕКТЫ ЯРЧЕ И ЗАМЕТНЕЕ. СВЕТОДИОДНАЯ ЛЕНТА RGB, УПРАВЛЯЕМАЯ СПЕЦИАЛЬНЫМИ КОНТРОЛЛЕРАМИ, ПОЗВОЛЯЕТ ВЫБРАТЬ ЦВЕТА ПО ВАШЕМУ НАСТРОЕНИЮ. ТАКИЕ РЕШЕНИЯ ОТЛИЧНО ВПИШУТСЯ В ИНТЕРЬЕРЫ РЕСТОРАНОВ, БАНКЕТНЫХ ЗАЛОВ И ЖИЛЫХ ПОМЕЩЕНИЙ.

КОМПАНИЯ **WOLTA®** ПРЕДЛАГАЕТ БОЛЬШОЙ АССОРТИМЕНТ ПРОФИЛЕЙ ДЛЯ СВЕТОДИОДНЫХ ЛЕНТ, КОТОРЫЕ ПОЗВОЛЯЮТ СОЗДАВАТЬ ДИЗАЙНЕРСКИЕ ПРОЕКТЫ ПО ОСВЕЩЕНИЮ.



**Лента серии WLS** представляет собой светодиодный модуль на гибкой печатной (монтажной) плате, на которой равноудалённо друг от друга расположены светодиоды. Ширина ленты составляет 8-10 мм (в зависимости от модели), толщина (со светодиодами) 1-2 мм. При изготовлении лента сматывается в бухту длиной 5 м. Для ограничения тока через светодиоды в электрическую схему ленты вводятся балластные сопротивления (резисторы), которые также монтируются на ленте.

**Предназначена** для дизайнерской подсветки в интерьерах и наружном декоративном освещении. Гибкие светодиодные ленты могут использоваться в различных статичных и динамических световых сценах с возможностью изменения цветов. Светодиодные ленты соответствуют всем необходимым требованиям, предъявляемым к данному типу оборудования.

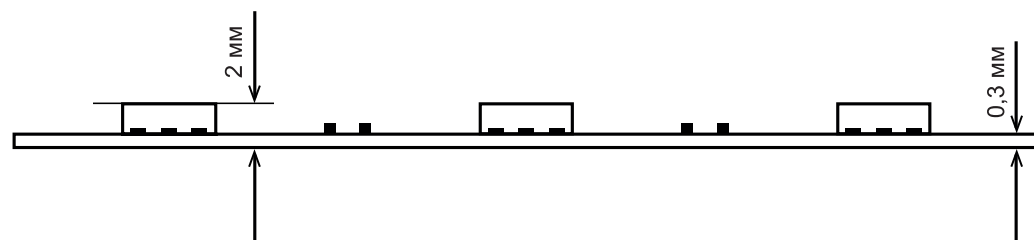

## МОНТАЖ

**Ширина** ленты 8 мм  
или 10 мм в зависимости от модели

**Светодиоды LED** — SMD2835 или  
SMD5050 в зависимости от модели

**Толщина платы** — 0,3 мм

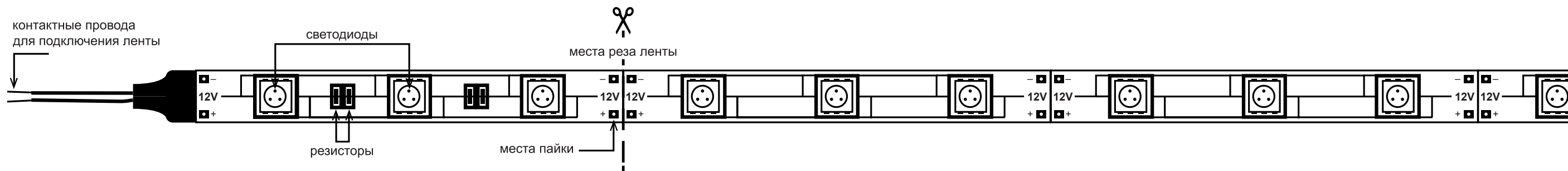

**1** Отмерьте необходимую длину ленты. Ленту рекомендуется разрезать ножницами между контактными площадками для пайки. Места для резки промаркированы соответствующим образом (см. на ленте). Категорически не допускается резка ленты в других местах.

**2** Если необходимо соединить два отрезка ленты, допускается соединение лент с помощью накладной установки специальных коннекторов с соединительными проводами (приобретаются отдельно) —

контактные площадки лент необходимо завести в разъем коннектора и защелкнуть фиксирующую крышку. Также возможно соединение отрезков ленты с помощью проводов — методом пайки к специальным контактным площадкам.

**3** При пайке отрезков ленты применяется паяльник с температурой жала не более 260°C. Время пайки не должно превышать 2 секунды.

**4** Исходя из типа выбранной ленты и ее длины, выбирается подходящий блок питания.

Если используется RGB лента, то потребуется установка контроллера.

**5** Перед монтажом необходимо подготовить поверхность, на которую будет устанавливаться лента: поверхность следует очистить от пыли и грязи, при необходимости обезжирить. Кроме того, во избежание повреждения ленты, поверхность должна быть цельной, без разрывов. Рекомендуем к установке в алюминиевый профиль.

**6** Лента устанавливается при помощи клеевого слоя, нанесенного с обратной стороны. После удаления защитного покрытия с клеевого слоя, лента легким усилием прижимается к поверхности. Нельзя допускать резких изгибов ленты. Минимальный радиус изгиба ленты 6 см.

**ВНИМАНИЕ, ВАЖНО!**

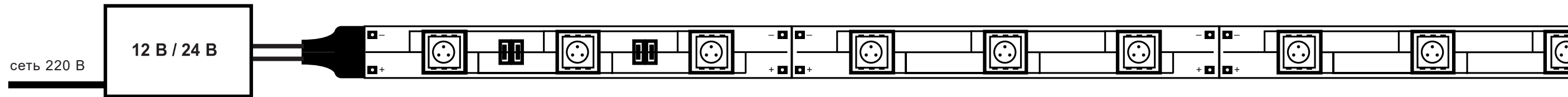

**1** Для установки и подключения светодиодной ленты требуется блок питания WLD-12V или WLD-24V в зависимости от модели светодиодной ленты.

**2** Нельзя подвергать механическим нагрузкам ленту и находящиеся на ней компоненты.

**3** Необходимо строго соблюдать полярность при подключении ленты к источнику питания и при пайке отрезков ленты. Неправильное подключение может привести к выходу ленты из строя.

**4** При монтаже ленты на металлические и другие токопроводящие поверхности необходимо изолировать ленту от поверхности.

**5** При монтаже не допускайте повреждений токопроводящих дорожек на ленте.

**6** Используйте источники питания соответствующей мощности.

**7** При работе с лентой соблюдайте меры защиты от статического электричества, которое может повредить светодиоды.

**8** Не допускается эксплуатация ленты в условиях, не соответствующих степени защиты от пыли и влаги.

**СВЕТОДИОДНАЯ ЛЕНТА****WLS**

Световая отдача	Климат. исполнение	Срок службы	Гарантия
до 130 лм/Вт	УХЛ4	30 000 часов	2 года

**6 Вт/м**

Индекс цветопередачи	Ra ≥80; Ra ≥90
Входное напряжение	12 В; 24 В
Степень защиты	IP20   IP65

**12 Вт/м**

Индекс цветопередачи	Ra ≥80; Ra ≥90
Входное напряжение	12 В; 24 В
Степень защиты	IP20   IP65

**14,4 Вт/м**

Индекс цветопередачи	Ra ≥80; Ra ≥90
Входное напряжение	12 В; 24 В
Степень защиты	IP20   IP65

**18 Вт/м**

Индекс цветопередачи	Ra ≥90
Входное напряжение	24 В
Степень защиты	IP20

**24 Вт/м**

Индекс цветопередачи	Ra ≥80; Ra ≥90
Входное напряжение	12 В; 24 В
Степень защиты	IP20

**РАСШИФРОВКА АРТИКУЛА****WLS2835-6W/3000/12H60-01**

<b>W</b>	WOLTA
<b>L</b>	светодиодная
<b>S</b>	(strip) лента
<b>2835</b>	тип светодиода
-	
<b>6W</b>	мощность, Вт на 1 метр
/	
<b>3000</b>	цветовая температура, К
/	
<b>12</b>	входное напряжение, В
<b>H</b>	(home*) степень защиты, IP
<b>60</b>	количество светодиодов на метр
-	
<b>01</b>	серия

\*H-(home) IP20

S-(street) IP65

## WLS 12 B | IP20

Артикул	Мощность, Вт / м	Тип светодиода	Кол-во светодиодов / м	Световой поток, лм / м	Цветовая температура, К	Мин. отрезок, мм	Кратность	Размер, мм	Штрихкод
WLS2835-6W/3000/12H60-01	6	SMD2835	60	800	3000	50	100	5000x8	4260741040116
WLS2835-6W/4000/12H60-01	6	SMD2835	60	800	4000	50	100	5000x8	4260741040147
WLS2835-6W/6500/12H60-01	6	SMD2835	60	800	6500	50	100	5000x8	4260741040178
WLS5050-14,4W/RGB/12H60-01	14,4	SMD5050	60	-	RGB	50	100	5000x10	4260741040208
WLS2835-12W/3000/12H120-01	12	SMD2835	120	1600	3000	25	100	5000x8	4260708179965
WLS2835-12W/4000/12H120-01	12	SMD2835	120	1600	4000	25	100	5000x8	4260708179996
WLS2835-12W/6500/12H120-01	12	SMD2835	120	1600	6500	25	100	5000x8	4260741040024
WLS2835-24W/3000/12H240-01	24	SMD2835	240	3400	3000	12,5	100	5000x10	4260741040055
WLS2835-24W/4000/12H240-01	24	SMD2835	240	3400	4000	12,5	100	5000x10	4260741040079
WLS2835-24W/6500/12H240-01	24	SMD2835	240	3400	6500	12,5	100	5000x10	4260741040093

## WLS 24 B | IP65

Артикул	Мощность, Вт / м	Тип светодиода	Кол-во светодиодов / м	Световой поток, лм / м	Цветовая температура, К	Мин. отрезок, мм	Кратность	Размер, мм	Штрихкод
WLS2835-6W/4000/24S60-01	6	SMD2835	60	800	4000	50	100	5000*8	4260741040161
WLS2835-6W/3000/24S60-01	6	SMD2835	60	800	3000	50	100	5000*8	4260741040130
WLS2835-6W/6500/24S60-01	6	SMD2835	60	800	6500	50	100	5000*8	4260741040192
WLS2835-12W/3000/24S120-01	12	SMD2835	120	1600	3000	25	100	5000*8	4260708179989
WLS2835-12W/4000/24S120-01	12	SMD2835	120	1600	4000	25	100	5000*8	4260741040017
WLS2835-12W/6500/24S120-01	12	SMD2835	120	1600	6500	25	100	5000*8	4260741040307
WLS5050-14,4W/RGB/24S60-01	14,4	SMD5050	60	-	RGB	50	100	5000*10	4260741040222

## WLS 24 B | IP20

Артикул	Мощность, Вт / м	Тип светодиода	Кол-во светодиодов / м	Световой поток, лм / м	Цветовая температура, К	Мин. отрезок, мм	Кратность	Размер, мм	Штрихкод
WLS2835-6W/3000/24H60-01	6	SMD2835	60	800	3000	50	100	5000x8	4260741040123
WLS2835-6W/4000/24H60-01	6	SMD2835	60	800	4000	50	100	5000x8	4260741040154
WLS2835-6W/6500/24H60-01	6	SMD2835	60	800	6500	50	100	5000x8	4260741040185
WLS5050-14,4W/RGB/24H60-01	14,4	SMD5050	60	-	RGB	50	100	5000x10	4260741040215
WLS2835-12W/3000/24H120-01	12	SMD2835	120	1600	3000	25	100	5000x8	4260708179972
WLS2835-12W/4000/24H120-01	12	SMD2835	120	1600	4000	25	100	5000x8	4260741040000
WLS2835-12W/6500/24H120-01	12	SMD2835	120	1600	6500	25	100	5000x8	4260741040048
WLS2835-24W/3000/24H240-01	24	SMD2835	240	3400	3000	12,5	100	5000x10	4260741040062
WLS2835-24W/4000/24H240-01	24	SMD2835	240	3400	4000	12,5	100	5000x10	4260741040086
WLS2835-24W/6500/24H240-01	24	SMD2835	240	3400	6500	12,5	100	5000*10	4260741040109
WLS2835-18W/3000/24H180-01	18	SMD2835	180	2340	3000	33,3	100	5000*10	4260760426854
WLS2835-18W/4000/24H180-01	18	SMD2835	180	2340	4000	33,3	100	5000*10	4260760426861
WLS2835-18W/6500/24H180-01	18	SMD5050	180	2340	6500	33,3	100	5000*10	4260760426878
WLS2835-24W/3000/24H240-02	24	SMD2835	240	3200	3000	25	100	5000*15	4260760426885
WLS2835-24W/4000/24H240-02	24	SMD2835	240	3200	4000	25	100	5000*15	4260760426892
WLS2835-24W/6500/24H240-02	24	SMD2835	240	3200	6500	25	100	5000*15	4260760426908



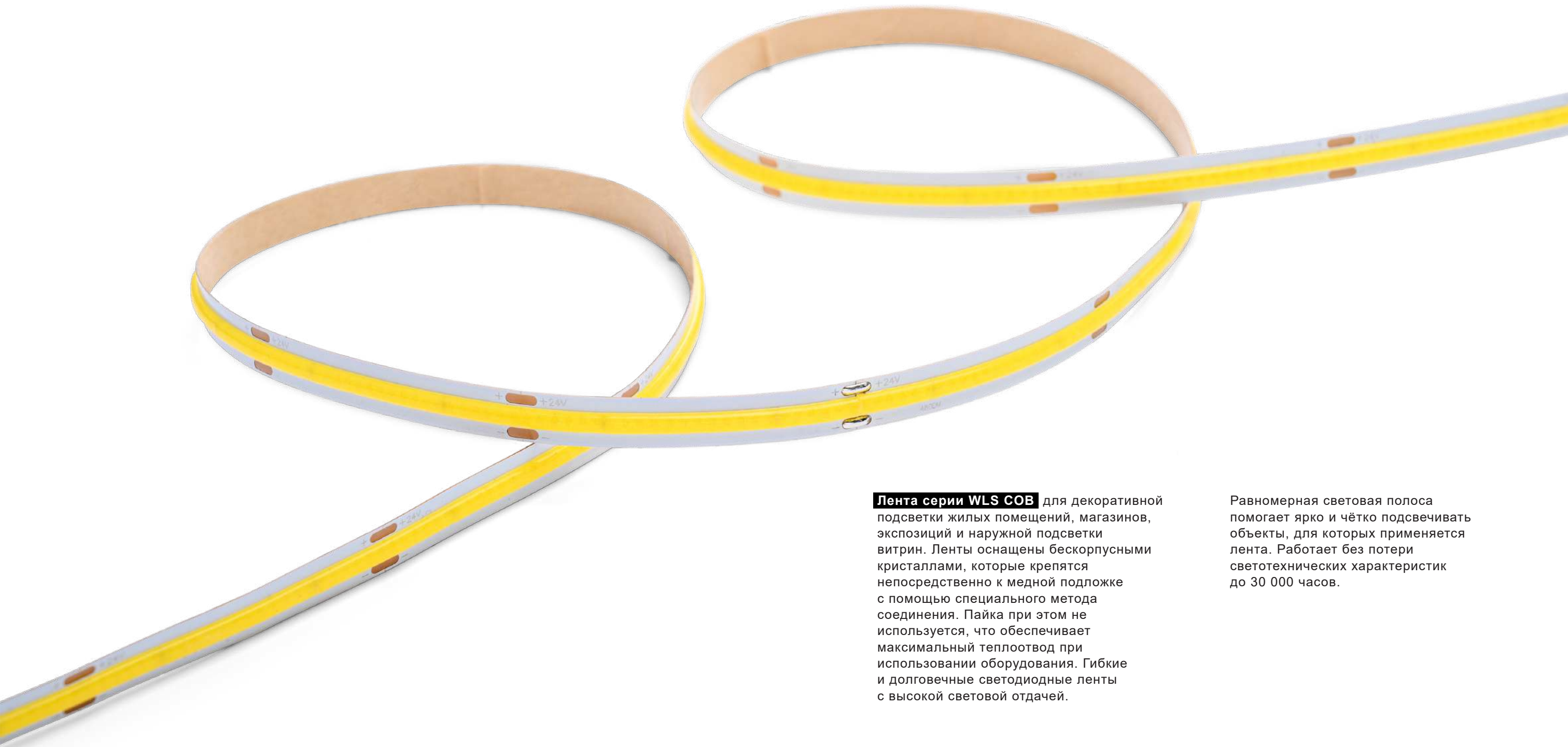

**Лента серии WLS COB** для декоративной подсветки жилых помещений, магазинов, экспозиций и наружной подсветки витрин. Ленты оснащены бескорпусными кристаллами, которые крепятся непосредственно к медной подложке с помощью специального метода соединения. Пайка при этом не используется, что обеспечивает максимальный теплоотвод при использовании оборудования. Гибкие и долговечные светодиодные ленты с высокой световой отдачей.

Равномерная световая полоса помогает ярко и чётко подсвечивать объекты, для которых применяется лента. Работает без потери светотехнических характеристик до 30 000 часов.



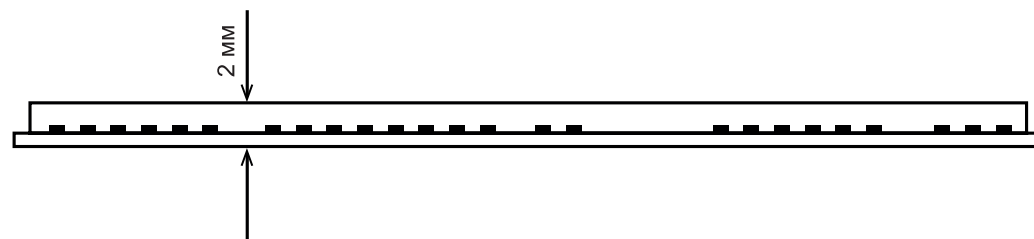

## МОНТАЖ

**Ширина** ленты 8 мм  
или 10 мм в зависимости от модели

**Светодиоды LED** — COB

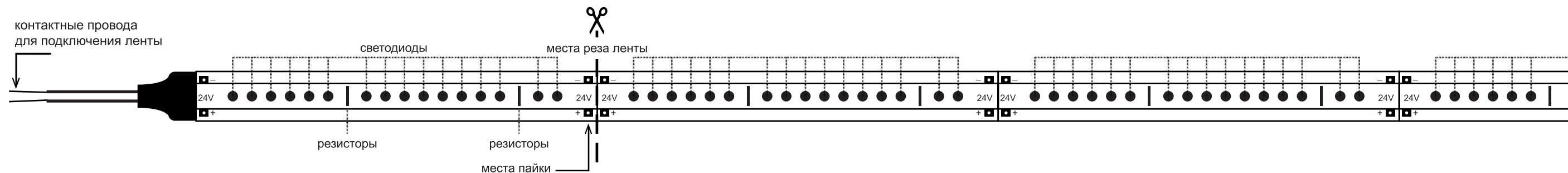

**1** Для соединения двух отрезков ленты потребуются специальные коннекторы с соединительными проводами, также допускается соединение отрезков ленты с помощью проводов, методом пайки к специальным контактным площадкам.

**2** Лента устанавливается при помощи клейкого слоя, нанесенного с обратной стороны, внутрь заранее подготовленного обезжиренного профиля.

### **ВНИМАНИЕ, ВАЖНО!**

Для установки и подключения светодиодной ленты требуется блок питания WLD-24V.

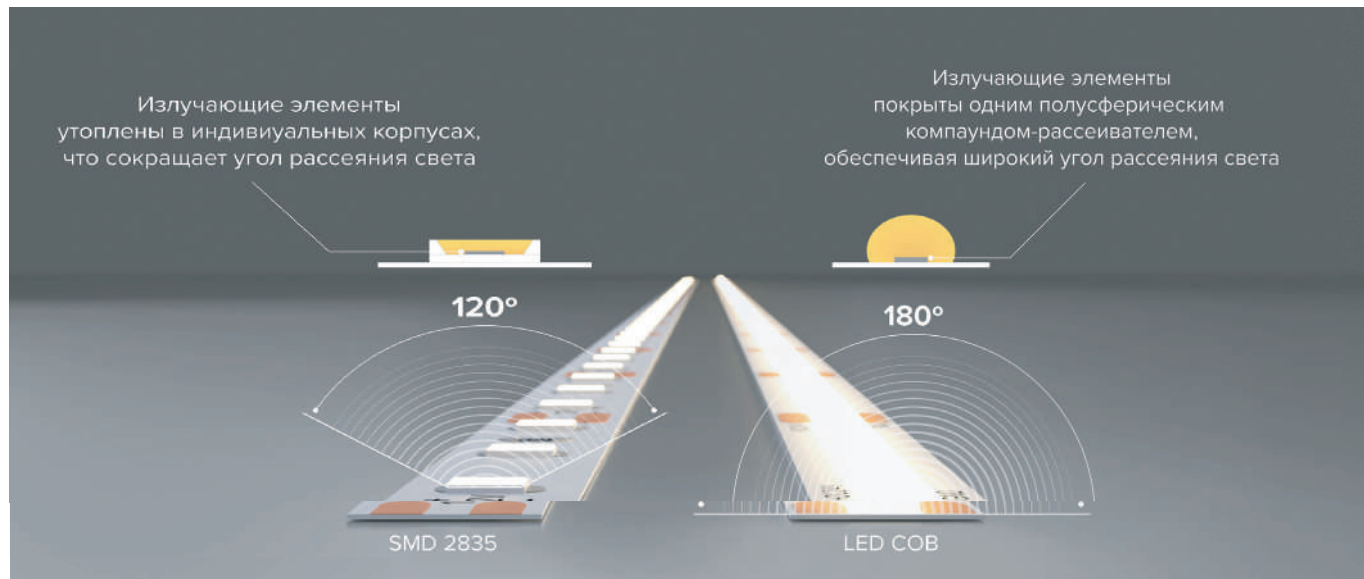

## СРАВНЕНИЕ С ОБЫЧНОЙ ЛЕНТОЙ SMD



## WLSCOB 24 В | IP20

Артикул	Мощность, Вт / м	Тип светодиода	Кол-во светодиодов / м	Световой поток, лм / м	Цветовая температура, К	Мин. отрезок, мм	Кратность	Размер, мм	Штрихкод
WLSCOB-8W/3000/24H320-01	8	COB	60	950	3000	50	100	5000*8	4260747439259
WLSCOB-8W/4000/24H320-01	8	COB	60	950	4000	50	100	5000*8	4260747439273
WLSCOB-8W/6500/24H320-01	8	COB	60	950	6500	50	100	5000*8	4260747439297
WLSCOB-11W/3000/24H320-01	11	COB	320	1300	3000	50	100	5000*8	4630015267301
WLSCOB-11W/4000/24H320-01	11	COB	320	1300	4000	50	100	5000*8	4630015267325
WLSCOB-11W/6500/24H320-01	11	COB	320	1300	6500	50	100	5000*8	4630015267349
WLSCOB-14W/3000/24H480-01	14	COB	480	1600	3000	50	100	5000*8	4630015267363
WLSCOB-14W/4000/24H480-01	14	COB	480	1600	4000	50	100	5000*8	4630015267387
WLSCOB-14W/6500/24H480-01	14	COB	480	1600	6500	50	100	5000*8	4630015267400

<b>Световая отдача</b>	до 118 лм/Вт
<b>Индекс цветопередачи</b>	Ra ≥90
<b>Входное напряжение</b>	24 В
<b>Степень защиты</b>	IP20
<b>Климат. исполнение</b>	УХЛ4
<b>Срок службы</b>	30 000 часов
<b>Гарантия</b>	2 года





## БЛОКИ ПИТАНИЯ WLD

Серия



WLD-02-24V | Блок питания WOLTA WLD-100W/02-24V  
100 Вт 24 В IP67

Источник напряжения для светодиодных изделий. Входное напряжение 220-240 В. Выходные параметры: 24 В; 4,2 А; 100 Вт; PF >0,5. Герметичный алюминиевый корпус IP67.

WLD-02-24V | Блок питания WOLTA WLD-150W/02-24V  
150 Вт 24 В IP67

Источник напряжения для светодиодных изделий. Входное напряжение 220-240 В. Выходные параметры: 24 В; 6,2 А; 150 Вт; PF >0,5. Герметичный алюминиевый корпус IP67.

WLD-02-24V | Блок питания WOLTA WLD-200W/02-24V  
200 Вт 24 В IP67

Источник напряжения для светодиодных изделий. Входное напряжение 220-240 В. Выходные параметры: 24 В; 8,3 А; 200 Вт; PF >0,5. Герметичный алюминиевый корпус IP67.



WLD-01-12V | Блок питания WOLTA WLD-50W/01-12V  
50 Вт 12 В IP20

Источник напряжения для светодиодных изделий. Входное напряжение 220-240 В. Выходные параметры: 12 В; 4 А; 50 Вт; PF >0,5. Негерметичный алюминиевый корпус IP20.

WLD-01-24V | Блок питания WOLTA WLD-50W/01-24V  
50 Вт 24 В IP20

Источник напряжения для светодиодных изделий. Входное напряжение 220-240 В. Выходные параметры: 24 В; 2,5 А; 50 Вт; PF >0,5. Негерметичный алюминиевый корпус IP20.

WLD-01-12V | Блок питания WOLTA WLD-100W/01-12V  
100 Вт 12 В IP20

Источник напряжения для светодиодных изделий. Входное напряжение 220-240 В. Выходные параметры: 12 В; 8,3 А; 100 Вт; PF >0,5. Негерметичный алюминиевый сетчатый корпус IP20.

WLD-01-24V | Блок питания WOLTA WLD-100W/01-24V  
100 Вт 24 В IP20

Источник напряжения для светодиодных изделий. Входное напряжение 220-240 В. Выходные параметры: 24 В; 4,2 А; 100 Вт; PF >0,5. Негерметичный алюминиевый сетчатый корпус IP20.

WLD-01-12V | Блок питания WOLTA WLD-150W/01-12V  
150 Вт 12 В IP20

Источник напряжения для светодиодных изделий. Входное напряжение 220-240 В. Выходные параметры: 12 В; 12,5 А; 150 Вт; PF >0,5. Негерметичный алюминиевый сетчатый корпус IP20.

WLD-01-24V | Блок питания WOLTA WLD-200W/01-24V  
150 Вт 24 В IP20

Источник напряжения для светодиодных изделий. Входное напряжение 220-240 В. Выходные параметры: 24 В; 6,2 А; 150 Вт; PF >0,5. Негерметичный алюминиевый сетчатый корпус IP20.





## БЛОКИ ПИТАНИЯ

### WLD

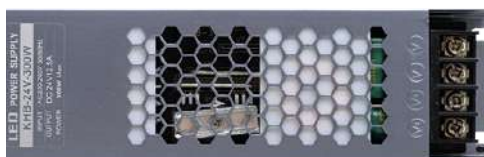

#### Серия

WLD-01-12V | Блок питания WOLTA WLD-200W/01-12V  
200 Вт 12 В IP20

WLD-01-24V | Блок питания WOLTA WLD-200W/01-24V  
200 Вт 24 В IP20

WLD-01-24V | Блок питания WOLTA WLD-300W/01-24V  
300 Вт 24 В IP20

WLD-01-24V | Блок питания WOLTA WLD-400W/01-24V  
400 Вт 24 В IP20

Источник напряжения для светодиодных изделий. Входное напряжение 220-240 В.  
Выходные параметры: 12 В; 16,6 А; 200 Вт; PF >0,5.  
Негерметичный алюминиевый корпус IP20.

Источник напряжения для светодиодных изделий. Входное напряжение 220-240 В.  
Выходные параметры: 24 В; 8,3 А; 200 Вт; PF >0,5.  
Негерметичный алюминиевый корпус IP20.

Источник напряжения для светодиодных изделий. Входное напряжение 220-240 В.  
Выходные параметры: 24 В; 12,5 А; 300 Вт; PF >0,97.  
Негерметичный алюминиевый корпус IP20.

Источник напряжения для светодиодных изделий. Входное напряжение 220-240 В.  
Выходные параметры: 24 В; 16,7 А; 400 Вт; PF >0,97.  
Негерметичный алюминиевый корпус IP20.

## ПРИМЕР

### Рассмотрим

все вышеперечисленные характеристики на примере светодиодной ленты SMD2835 60 LED 6 Вт/метр.

Пусть **необходимая длина** светодиодной ленты составляет 9 метров.



## Светодиодная лента

Модель: WLS2835-6W/4000/12H60-01

Тип светодиода	2835
Количество светодиодов на 1 метр длины	60
Входное напряжение, В	12
Максимальная мощность, Вт на 1 метр длины	6
Коррелированная цветовая температура, К	4000
Цвет свечения	Нейтральный белый
Индекс цветопередачи, более	80
Степень защиты	IP20
Минимальный отрезок, мм	50
Длина, мм	5000

← рис. 1

← рис. 2

## ПОДБОР БЛОКА ПИТАНИЯ

**Светодиодная лента** питается от постоянного напряжения 12/24V. Поэтому для ее подключения требуется блок питания, преобразующий переменное напряжение сети 220V (AC) в постоянное 12/24V (DC).

При подборе блока питания для светодиодной ленты нужно опираться на три параметра:

1. **Напряжение** питания (12/24V).
2. Общая потребляемая **мощность** ленты.
3. Необходимость **защиты блока** от повышенной влажности.

**1** Напряжение питания светодиодной ленты 12 В или 24 В. Напряжение ленты обычно указано на упаковке или на самой ленте. Блок питания на выходе должен обеспечивать именно такое напряжение.

В характеристиках светодиодной ленты SMD2835 60LED указано рабочее напряжение 12 В (рис. 1).

Следовательно, нужен блок питания с постоянным напряжением 12 В (DC).

**2** Для расчета минимальной и достаточной мощности блока питания обратите внимание на такой параметр ленты, как потребляемая мощность. В нашем случае потребляемая мощность — 6 Вт/метр (рис. 2). Умножаем требуемое количество метров ленты (9 метров) на мощность одного метра (6 Вт/метр) и получаем общую потребляемую мощность 54 Вт.  $9 \times 6 = 54$ .

**3** Обратите внимание, что блок питания должен иметь в запасе не менее 20% мощности. Поэтому, чтобы рассчитать требуемую минимальную мощность блока питания, умножаем потребляемую мощность ленты на 1,2.  $54 \times 1,2 = 64,8$ . Получаем мощность блока питания 65 Вт. Блок питания на 65 Вт, скорее всего, не существует. Но существуют блоки питания на 100 Вт.

**4** Если вы приобретаете влагозащищенную светодиодную ленту для установки на улице или во влажном помещении, то и источник питания следует приобретать герметичный (влагозащищенный). На нем должна быть указана степень защиты от пыли влаги IP65, IP66 или IP67. Если же речь идет о жилом помещении, то гораздо лучше подойдут обычные интерьерные светодиодные ленты и блоки питания. Дело в том, что в жилом помещении на шкафах или под потолком температура воздуха достаточно высокая, поэтому герметичные блоки быстрее перегреваются, выходят из строя и иногда даже взрываются.







## ПОДКЛЮЧЕНИЕ! МОНОХРОМНОЙ ЛЕНТЫ

ВЕРНО

1

сеть 220 В

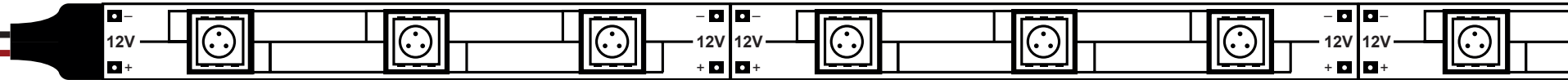

лента 5 м

НЕ ВЕРНО

2

сеть 220 В

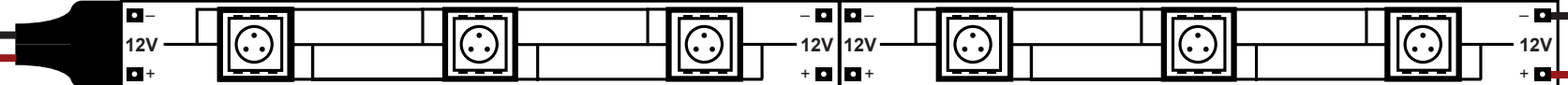

лента 5 м

лента 5 м

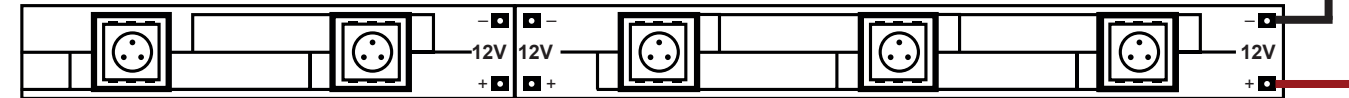

1

На схеме показано, как подключить ленту длиной 5 метров (именно такой длины лента, представленная в ассортименте). А если нужно больше? Многие совершают грубую ошибку: подключают к концу первой ленты начало второй. Так делать нельзя!

2

Вторая лента будет светить хуже, а последние диоды совсем тускло. Если же лента маломощная (например, SMD2835 60 диодов на метр), то яркость свечения по всей длине будет одинаковой. Но по токоведущим дорожкам потечет ток выше номинального. Дорожки начнут греться, а тепло — это то, чего больше всего боятся светодиоды. Такая схема подключения значительно сокращает срок службы светодиодной ленты.

## ПОДКЛЮЧЕНИЕ! МОНОХРОМНОЙ ЛЕНТЫ

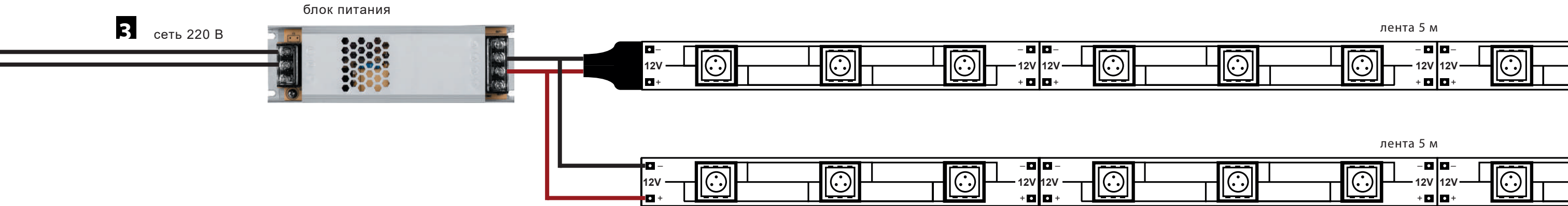

**3** Эта схема подключения с использованием одного блока питания. Его мощность должна соответствовать суммарной мощности двух (или более) лент. Для того, чтобы довести до второй ленты питание 12 В или 24 В (зависит от выбранной ленты), необходимо к выходу блока питания подсоединить удлиняющий провод. Второй конец провода подсоединить ко второй ленте. Таким образом, ток потечет по проводу, а не по дорожкам первой ленты.

Сечение удлиняющего провода рекомендуется взять побольше, чтобы в нем было меньше потерь напряжения. Лучше взять провод сечением 1,5 мм<sup>2</sup>. Длина провода такая же, как у первой ленты, т.е. 5 метров. Монтируется он в нише параллельно первой ленте. Такая схема подключения светодиодной ленты используется, если есть возможность спрятать мощный (и, соответственно, большой) блок питания.

## ПОДКЛЮЧЕНИЕ! МОНОХРОМНОЙ ЛЕНТЫ

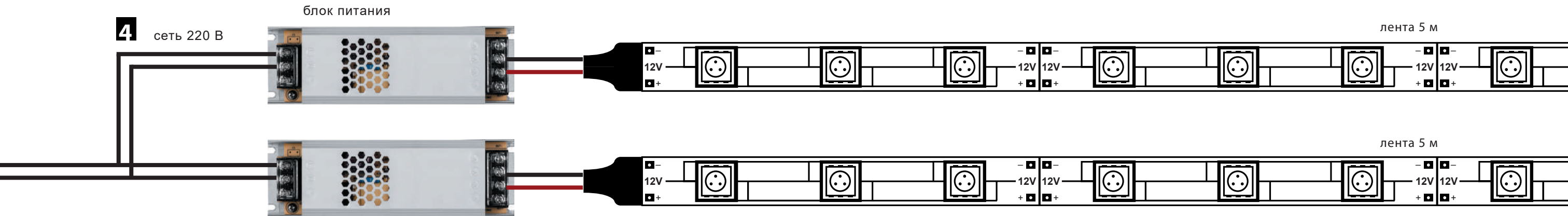

**4** При такой схеме удлиняющий провод подключается к сети 220 В и протягивается к блоку питания второй ленты. В этом случае немного усложняется монтаж (нужно закрепить и подключить дополнительный блок питания), но при этом мощность блоков питания в 2 раза меньше, соответственно, и размер их тоже меньше.

Для управления монохромными светодиодными лентами в схему подключения добавляется специальный контроллер. Подробная информация об ассортименте контроллеров WOLTA представлена далее.



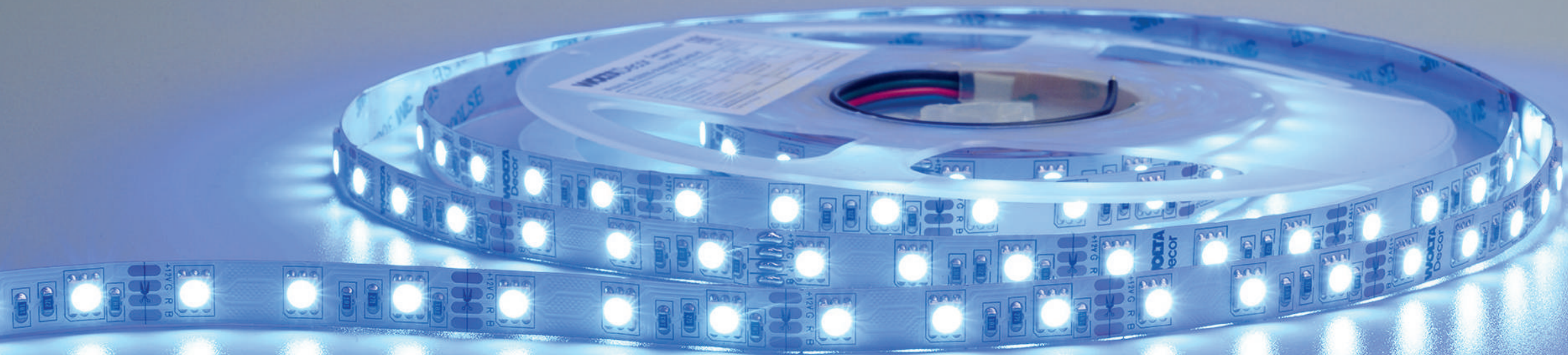

RGB



## ПОДКЛЮЧЕНИЕ! RGB ЛЕНТЫ

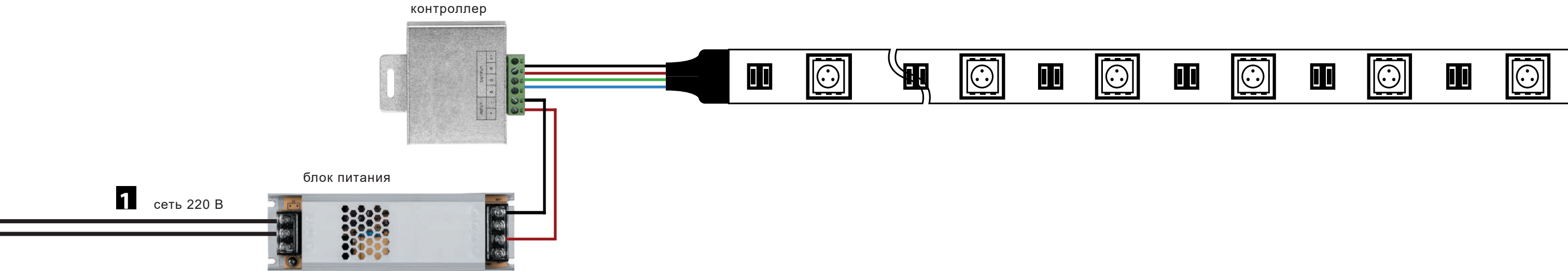

**1** При подключении следует придерживаться трех основных правил, как и при подключении обычной монохромной ленты:

1. Подключение выполняется параллельно отрезками не более 5 метров.
2. Лента монтируется на алюминиевый профиль.
3. Блок питания выбирается всегда с запасом по мощности 20%.

Схема подключения до 5 м.

Однако есть некоторые особенности, связанные с использованием в схеме подключения RGB контроллера. Он подключается между блоком питания и светодиодной лентой.

**Контроллер RGB.** Данный блок предназначен для разделения электрического сигнала на три или четыре цвета. Количество выводов контроллера подбирается в зависимости от параметров ленты. RGB контроллер позволяет управлять цветом или оттенком свечения. По методу управления они разделяются на проводные и беспроводные.

Последний вариант является наиболее удобным и востребованным, управление в этом случае может осуществляться посредством:

1. Радиоканала — управляется по радиосигналу, что позволяет переключать LED устройства из любой точки дома.
2. Инфракрасного входа — контроллер в таких устройствах должен располагаться в поле зрения, чтобы луч от пульта можно было направить в его сторону.

## ПОДКЛЮЧЕНИЕ! RGB ЛЕНТЫ

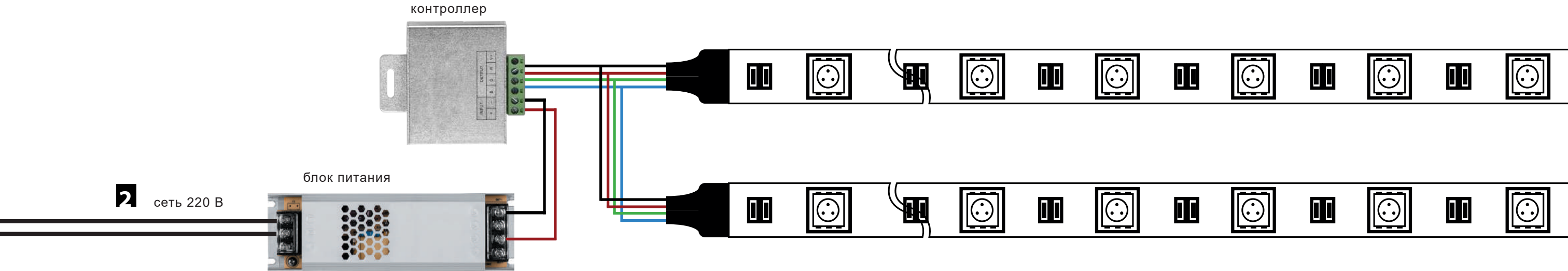

**2** Контроллер, как и блок питания, подбирается в зависимости от суммарной мощности ленты. Отличие в том, что к необходимой мощности блока питания добавляют 20-25% запаса, а контроллер подбирают максимально близкий к нему по мощности. Чтобы вычислить мощность контроллера, необходимо умножить его ток на напряжение (эти показатели обычно указываются на самом контроллере). Учитывая, что контроллеры — это, как правило, универсальные устройства, их напряжение 12/24 В.

Также выбор контроллера делают исходя из величины максимального тока:

1. В том случае, когда нужно подключить 10 метров светодиодной ленты SMD5050 60 led/м 14.4 Вт/м 12V RGB (мощность 1 метра 14,4 Вт, в сумме — 144 Вт): делим мощность 144 Вт на напряжение 12 В, получаем 12 А. Нам потребуется контроллер с максимальным током не менее 12 А.
2. Если мы возьмем аналогичную ленту, но уже с напряжением 24 В: делим мощность 144 Вт на напряжение 24 В, получаем 6 А. Нам потребуется контроллер с максимальным током не менее 6 А.

## КОНТРОЛЛЕРЫ WLC

Артикул



WLC-C/01 ..... Контроллер WOLTA WLC-C/01 ..... Трехканальный мини-контроллер с управлением при помощи клавиши ON/OFF. Предназначен для управления светодиодными лентами RGB. Имеет компактные размеры и позволяет при помощи трех кнопок на корпусе настроить яркость и цвет свечения. Имеет как предустановленные статические цвета, так и динамические режимы переключения цветов. Напряжение питания 12-24 В. Вход USB.



WLC-C/02 ..... Контроллер WOLTA WLC-C/02 ..... Трехканальный мини-контроллер с управлением при помощи трех кнопок на корпусе. Предназначен для управления RGB светодиодными лентами. Имеет компактные размеры и позволяет настроить яркость свечения или выбрать один из предложенных динамических режимов переключения цветов. Провода входа для блока питания. Напряжение питания 5-24 В.



WLC-C/03 ..... Контроллер WOLTA WLC-C/03 ..... Одноканальный мини-контроллер с управлением при помощи трех кнопок на корпусе. Провода выхода для монохромной ленты и провода входа для блока питания. Напряжение питания 5-12 В.



WLC-CP/01 ..... Контроллер WOLTA WLC-CP/01 ..... Трехканальный контроллер с управлением по радиоканалу при помощи пульта дистанционного управления с сенсорным кольцом для выбора цвета. Предназначен для управления RGB светодиодными лентами. Позволяет при помощи пульта настроить яркость и цвет свечения, имеет 7 предустановленных цветов, а также динамические режимы переключения цветов. Напряжение питания 12-24 В.



WLC-CP/02 ..... Контроллер WOLTA WLC-CP/02 ..... Трехканальный мини-контроллер с управлением при помощи инфракрасного пульта дистанционного управления. Предназначен для управления RGB светодиодными лентами. Имеет компактные размеры и позволяет при помощи пульта настроить яркость и цвет свечения. Имеет как предустановленные статические цвета, так и динамические режимы переключения цветов. Напряжение питания 5-12 В. Вход USB.



WLC-CP/03 ..... Контроллер WOLTA WLC-CP/03 ..... Трехканальный контроллер с управлением при помощи инфракрасного пульта дистанционного управления. Предназначен для управления RGB светодиодными лентами. Имеет компактные размеры и позволяет при помощи пульта настроить яркость и цвет свечения. Имеет как предустановленные статические цвета, так и динамические режимы переключения цветов. Напряжение питания 12 В. В комплекте круглый разъем DC 2-pin с байонетом «ПАПА» для подключения блока питания.



WLC-CP/04 ..... Контроллер WOLTA WLC-CP/04 ..... Трехканальный мини-контроллер с управлением при помощи инфракрасного пульта дистанционного управления. Предназначен для управления RGB светодиодными лентами. Имеет компактные размеры и позволяет при помощи пульта настроить яркость и цвет свечения. Имеет как предустановленные статические цвета, так и динамические режимы переключения цветов. Напряжение питания 12 В.



## КОННЕКТОРЫ WLS

Артикул



WLS-A-01 ..... Коннектор WOLTA WLS-A-01 .....  
выводной для моноленты 8 мм 15 см

Одиночный коннектор с проводом 15 см для подключения питания (блок питания — лента) к открытым светодиодным одноцветным лентам (SMD2835) шириной 8 мм. Максимальный допустимый ток 3 А, напряжение до 48 В.



WLS-A-02 ..... Коннектор WOLTA WLS-A-02 .....  
выводной для моноленты 8 мм последовательный 15 см

Двойной коннектор с проводом 15 см для соединения 2-х отрезков открытых светодиодных одноцветных лент (SMD2835) шириной 8 мм. Материал — пластик. Максимальный допустимый ток 3 А, напряжение до 48 В.



WLS-A-03 ..... Разъем WOLTA WLS-A-03 .....  
выводной DC-2pin 15 см

Круглый разъем DC 2-pin с байонетом «MAMA» для подключения питания (блок питания — лента) монохромных светодиодных лент. Провод 22AWG 15 см. Максимальный допустимый ток 3 А, напряжение до 48 В.



WLS-A-04 ..... Разъем WOLTA WLS-A-04 .....  
выводной DC-2pin/ для моноленты 8 мм 15 см

Круглый разъем DC 2-pin с байонетом MAMA для подключения питания одноцветных светодиодных лент. Провод 22AWG 15 см. Максимальный допустимый ток 3 А, напряжение до 48 В.



WLS-A-05 ..... Коннектор WOLTA WLS-A-05 .....  
выводной для RGB ленты 15 см

Одиночный коннектор с проводом 15 см для подключения через контроллер к открытым светодиодным лентам RGB шириной 10 мм. Материал — пластик. Максимальный допустимый ток 3 А, напряжение до 48 В.



**WLS-A-06**  
Коннектор последовательный для ленты COB



**WLS-A-07**  
Коннектор выводной для ленты COB



**WLS-A-08**  
Коннектор угловой для ленты COB



**WLS-A-09**  
Коннектор Т-образный для ленты COB

## ПРОФИЛИ

### WAP

		Артикул WAP-I-22/6/2000-A	Профиль алюминиевый встраиваемый WOLTA WAP-I 22/6/2000-A 10 мм, 22x6 мм, 2 м	Алюминиевый анодированный встраиваемый профиль для светодиодных лент серии WLS. Габаритные размеры (L×W×H): 2000x22x6 мм. Ширина площадки для ленты 11,3 мм. Рассеиватель и заглушки входят в комплект.
		WAP-I-30/6/2000-A	Профиль алюминиевый встраиваемый WOLTA WAP-I-30/6/2000-A 19 мм, 30.4x6 мм, 2 м	Алюминиевый анодированный встраиваемый профиль для светодиодных лент серии WLS. Габаритные размеры (L×W×H): 2000x30,4x6 мм. Ширина площадки для ленты 19,9 мм. Рассеиватель и заглушки входят в комплект.
		WAP-S-16/12/2000-A	Профиль алюминиевый встраиваемый WOLTA WAP-S-16/12/2000-A 10 мм, 16x12 мм, 2 м	Алюминиевый анодированный накладной профиль для светодиодных лент серии WLS. Габаритные размеры (L×W×H): 2000x16x12 мм. Ширина площадки для ленты 11 мм. Рассеиватель и заглушки входят в комплект.
		WAP-S-16/6/2000-A	Профиль алюминиевый встраиваемый WOLTA WAP-S-16/6/2000-A 10 мм, 16x6 мм, 2 м	Алюминиевый анодированный накладной профиль для светодиодных лент серии WLS. Габаритные размеры (L×W×H): 2000x16x6 мм. Ширина площадки для ленты 11,3 мм. Рассеиватель и заглушки входят в комплект.
		WAP-S-16/6/2000-B	Профиль алюминиевый накладной WOLTA черный матовый, WAP-S-16/6/2000-B 10 мм, 16x6 мм, 2 м	Алюминиевый анодированный накладной профиль черного цвета для светодиодных лент серии WLS. Габаритные размеры (L×W×H): 2000x16x6 мм. Ширина площадки для ленты 11,3 мм. Рассеиватель и заглушки входят в комплект.
		WAP-S-16/6/2000-W	Профиль алюминиевый накладной WOLTA белый матовый, WAP-S-16/6/2000-W 10 мм, 16x6 мм, 2 м	Алюминиевый анодированный накладной профиль белого цвета для светодиодных лент серии WLS. Габаритные размеры (L×W×H): 2000x16x6 мм. Ширина площадки для ленты 11,3 мм. Рассеиватель и заглушки входят в комплект.
		WAP-S-24/6/2000-A	Профиль алюминиевый накладной WOLTA WAP-S-24/6/2000-A 19 мм, 23.8x6 мм, 2 м	Алюминиевый анодированный накладной профиль для светодиодных лент серии WLS. Габаритные размеры (L×W×H): 2000x23,8x6 мм. Ширина площадки для ленты 19,9 мм. Рассеиватель и заглушки входят в комплект.
		WAP-S-16/16/2000-A	Профиль алюминиевый накладной WOLTA WAP-S-16/16/2000-A 10 мм, 16x16 мм, 2 м	Алюминиевый анодированный угловой профиль для светодиодных лент серии WLS. Габаритные размеры (L×W×H): 2000x16x12 мм. Ширина площадки для ленты 11 мм. Рассеиватель и заглушки входят в комплект.