



**КСЕНОН**

СВЕТОТЕХНИЧЕСКИЙ ЗАВОД

КАТАЛОГ ПРОДУКЦИИ

---

2024





ООО «Ксенон» является одним из ведущих разработчиков и производителей световых приборов в России. Компания ведет собственные разработки светильников для промышленного, общественного и уличного освещения.

За счет профессионального подхода к производству, а также применения современных и эффективных компонентов наши светотехнические решения применяются в проектах разного масштаба, сложности и назначения.

Компания имеет налаженную технологию производства, высокий производственно-инженерный потенциал, квалифицированные кадры и развитую дистрибьюторскую сеть во всех регионах РФ и СНГ.

В последние годы возрастает интерес к светодиодной продукции. В связи с этим на нашем предприятии организован технологический цикл производства широкого спектра энергосберегающей светотехники на основе светодиодов.



Знак  
«Товары Мордовии»



Сделано в России



Продукция  
сертифицирована



Минпромторг  
России

ISO  
9001:2015

Система менеджмента  
качества соответствует  
стандарту  
ИСО 9001:2015

## Собственное производство





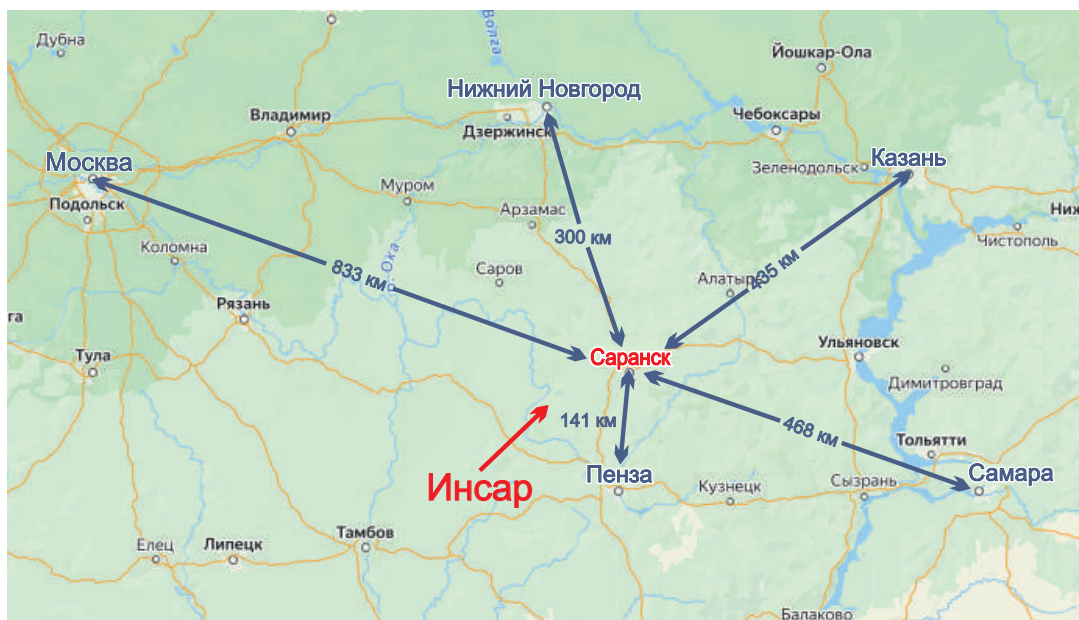

Наличие складской базы.



Богатый опыт работы, как с отечественными, так и с зарубежными клиентами.



Собственный парк грузовых автомобилей.



Отгрузка светотехнической продукции по приемлемым ценам и в кратчайшие сроки.



Многолетний опыт работы.



Продукция внесена в реестр Минпромторга РФ.



Вся продукция, выпускаемая под торговой маркой «Ксенон», соответствует требованиям технических регламентов Таможенного союза «О безопасности низковольтного оборудования» и «Электромагнитной совместимости технических средств», и имеет соответствующие сертификаты. Контроль и управление качеством продукции осуществляется в соответствии с системой менеджмента качества на основе международных стандартов ISO 9001:2015.

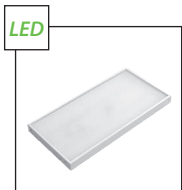

Hors LED  
стр. 10

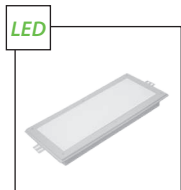

Modul LED  
стр. 12



DVO/DPO 36 LED-01  
стр. 13

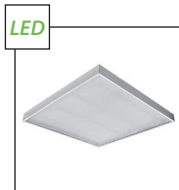

Olimp LED  
стр. 14

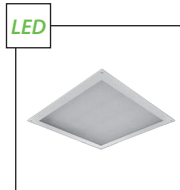

Arrigo LED  
стр. 15

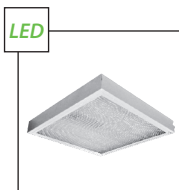

ЛПО01 Кристалл/  
Crystal LED  
стр. 24

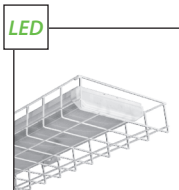

ЛПО01 Спорт/Sport LED  
стр. 26

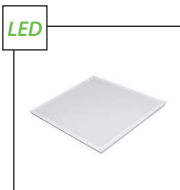

ЛВО01-4x14 Идеал/  
Ideal LED  
стр. 28

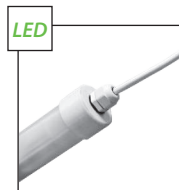

Tube LED  
стр. 40



ЛСП01 Норд/Nord LED/  
ДСП стр. 41

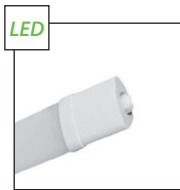

DSP LED-03  
стр. 44

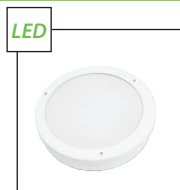

Sonet LED  
стр. 56

## Освещение информационных и классных досок



ЛБ001 Мастер,  
Master LED-02 стр. 60



Master LED  
стр. 61

# Обзор продукции

## Общественное освещение

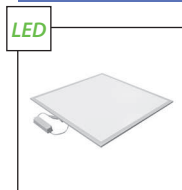

DVO 36 LED  
стр. 17

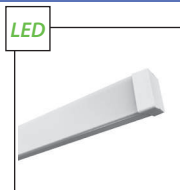

DPO 18 LED,  
DPO 36 LED стр. 18

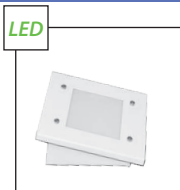

Track LED-01  
стр. 19

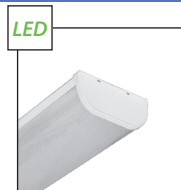

ЛПО01 Овал/Oval LED  
ЛПО01 Люкс стр. 20

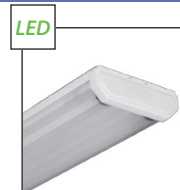

ЛПО01 Кристалл/  
Crystal LED стр. 22



ОБН01 Фотон  
стр. 30



ОБН01 Фотон  
стр. 31



ОБРН01 Фотон  
стр. 32,33

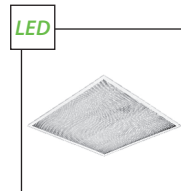

ЛВО01 Премьер/  
Premier LED  
стр. 34

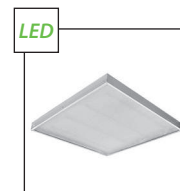

Premier LED  
стр. 36

## Промышленное освещение

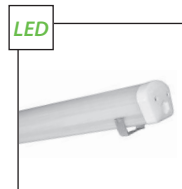

Люхе LED  
стр. 45

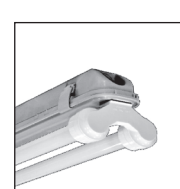

ПВЛП01  
стр. 46

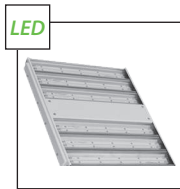

STAR LED  
стр. 48



РСР01, ЖСП01, ГСП01,  
НСП01 стр. 50



РСР01, ЖСП01, ГСП01  
стр. 52

## ЖКХ освещение



НПП 03-100 Стандарт  
стр. 57



Vega LED-08  
стр. 58

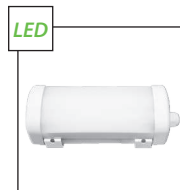

Vega LED-09  
стр. 59



Vega LED  
стр. 60

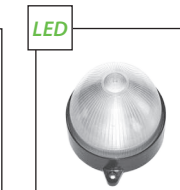

DBB 06-01  
стр. 61

## Торговое модульное освещение

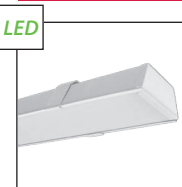

Line LED  
стр. 62



ЛСО01  
стр. 64

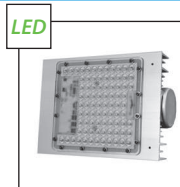

ДКУ01 Light Street  
стр. 66

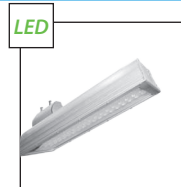

ДКУ01 Light Street  
стр. 67



РКУ01, ЖКУ01, ГКУ01,  
ЛКУ01 стр. 68

## Уличное освещение



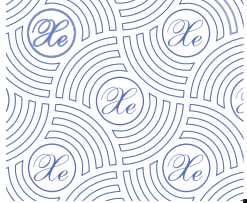

## ОБЩЕСТВЕННОЕ ОСВЕЩЕНИЕ

**ВСТРАИВАЕМЫЕ** светильники



**ПОТОЛОЧНЫЕ** светильники



**НАСТЕННЫЕ** светильники



**ПОДВЕСНЫЕ** светильники



**ОБЛУЧАТЕЛИ**





# 220В Hors LED

50Гц



УХЛ4

IP40

$K_r \leq 1\%$

PF  $\geq 0,95$

4000K



## 80Ra Применение

Светильники **Hors LED** предназначены для общего освещения административных, общественных, производственных, торговых и иных помещений.

## LED Тип источника света

Светодиодные линейки, светодиодные лампы T8 G13.

## Установка

Встраивается в подвесные потолки типа «Грильято». Крепление на несущую поверхность.

## Материал

**Корпус, рамка рассеивателя:** сталь, окрашенная белой порошковой краской.

**Рассеиватель:** полимерный материал.

(3 вида см. стр. 15).

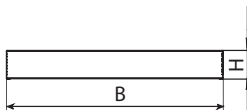
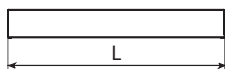

Светильники со встроенными светодиодными линейками и драйверами:

Наименование	Код заказа	Мощность, Вт	Световой поток, лм	Размеры, ЛхВхН, мм	Вид рассеивателя	Масса, кг
Hors LED-01 (Опал)	0141818183-33	18	1800	595x295x40	«Опал»	1,7
Hors LED-01 (Микропризма)	0141818183-34	18	2100	595x295x40	«Микропризма»	1,7
Hors LED-01 (Призма)	0141818183-35	18	2100	595x295x40	«Призма»	1,7
Hors LED-02 (Опал)	0143636183-33	36	3600	1195x295x40	«Опал»	3,4
Hors LED-02 (Микропризма)	0143636183-34	36	4200	1195x295x40	«Микропризма»	3,4
Hors LED-02 (Призма)	0143636183-35	36	4200	1195x295x40	«Призма»	3,4
<i>Hors LED для потолков Грильято</i>						
Hors LED-01 (Грильято, Опал)	0141818188-33	18	1800	588x290x40	«Опал»	1,7
Hors LED-01 (Грильято, Микропризма)	0141818188-34	18	2100	588x290x40	«Микропризма»	1,7
Hors LED-01 (Грильято, Призма)	0141818188-35	18	2100	588x290x40	«Призма»	1,7
Hors LED-02 (Грильято, Опал)	0143636188-33	36	3600	1176x290x40	«Опал»	3,4
Hors LED-02 (Грильято, Микропризма)	0143636188-34	36	4200	1176x290x40	«Микропризма»	3,4
Hors LED-02 (Грильято, Призма)	0143636188-35	36	4200	1176x290x40	«Призма»	3,4

Светильники под трубчатую светодиодную лампу T8 G13:

Наименование	Код заказа	Размеры, ЛхВхН, мм	Вид рассеивателя	Масса, кг
Hors LED-03 (Опал)	0173218177-13	610x297x75	«Опал»	1,7
Hors LED-03 (Микропризма)	0173218177-14	610x297x75	«Микропризма»	1,7
Hors LED-03 (Призма)	0173218177-15	610x297x75	«Призма»	1,7
Hors LED-04 (Опал)	0173236177-13	1230x297x75	«Опал»	3,0
Hors LED-04 (Микропризма)	0173236177-14	1230x297x75	«Микропризма»	3,0
Hors LED-04 (Призма)	0173236177-15	1230x297x75	«Призма»	3,0
Hors LED-05 (Опал)	0173436177-13	1230x595x75	«Опал»	5,8
Hors LED-05 (Микропризма)	0173436177-14	1230x595x75	«Микропризма»	5,8
Hors LED-05 (Призма)	0173436177-15	1230x595x75	«Призма»	5,8



## 220В **Modul LED** (для реечных потолков)

50Гц



УХЛ4

IP54

$K_r \leq 1\%$

PF  $\geq 0,95$

4000K

80Ra

**LED**

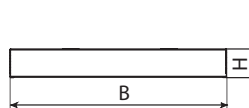
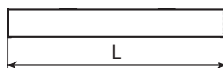
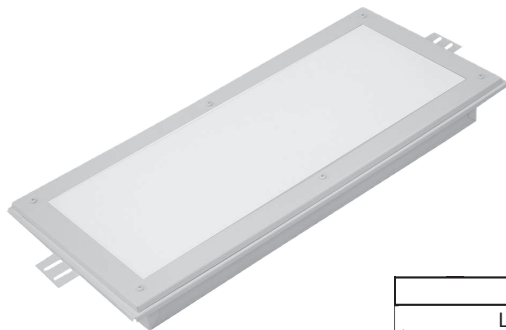

### Применение

Светильники **Modul LED** предназначены для общего освещения административных, общественных, производственных, торговых и иных помещений.

### Тип источника света

Светодиодные линейки.

### Установка

Встраивается в реечные потолки.

### Материал

**Корпус, рамка рассеивателя:** сталь, окрашенная белой порошковой краской.

**Рассеиватель:** полимерный материал.

(3 вида см. стр. 15).



Светильники со встроенными светодиодными линейками и драйверами:

Наименование	Код заказа	Мощность, Вт	Световой поток, лм	Размеры, LxВxН, мм	Вид рассеивателя	Масса, кг
Modul LED-01 (Опал)	0261818193-93	18	1800	680x306x80	«Опал»	2,7
Modul LED-01 (Микропризма)	0261818193-94	18	2100	680x306x80	«Микропризма»	2,7
Modul LED-01 (Призма)	0261818193-95	18	2100	680x306x80	«Призма»	2,7
Modul LED-02 (Опал)	0263636193-93	36	3600	1290x306x80	«Опал»	5,4
Modul LED-02 (Микропризма)	0263636193-94	36	4200	1290x306x80	«Микропризма»	5,4
Modul LED-02 (Призма)	0263636193-95	36	4200	1290x306x80	«Призма»	5,4

## DVO/DPO 36 LED-01

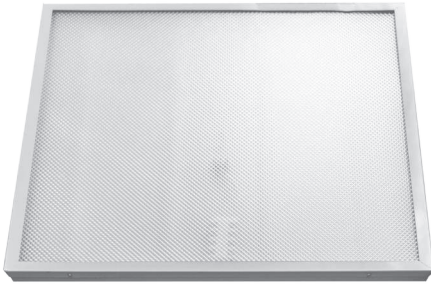

220В

50Гц



УХЛ4

IP20

5000К

LED

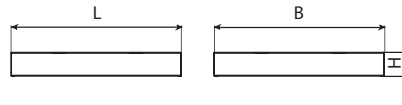

### Применение

Светильники **DVO/DPO 36 LED-01** предназначены для общего освещения общественных, административных, офисных и иных помещений.

### Тип источника света

Светодиодный модуль.

### Установка

Крепление на несущую поверхность и в подвесной потолок типа «Армстронг».

### Материал

**Корпус:** сталь окрашенная порошковой краской.

**Рассеиватель:** полимерный материал «Призма».

Наименование	Код заказа	Мощность, Вт	Световой поток, лм	Размеры, ВхLхН, мм	Масса, кг
DVO/DPO 36 LED-01	0148036113-50	36	3700	595x595x19	1,5

# 220В **Olimp LED**

50Гц



УХЛ4

IP40

$K_n \leq 1\%$

PF  $\geq 0,95$

4000K

80Ra

LED

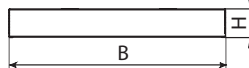
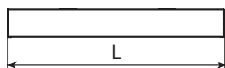

### Применение

Светильники **Olimp LED** предназначены для общего освещения административных, общественных, производственных, торговых и иных помещений.

### Тип источника света

Светодиодные линейки.

### Установка

Встраивается в подвесные потолки типа «Армстронг» и «Грильято».

Крепление на несущую поверхность.

### Материал

Корпус: сталь, окрашенная белой порошковой краской.

Рассеиватель: полимерный материал.

(3 вида см. стр. 15).

Светильники со встроенными светодиодными линейками и драйверами:

Наименование	Код заказа	Мощность, Вт	Световой поток, лм	Размеры, LxВxН, мм	Вид рассеивателя	Масса, кг
Olimp LED-03	0148236443	36	4000	595x595x40	«Опал»	2,5
Olimp LED-04	0148236444	36	4200	595x595x40	«Микропризма»	2,5
Olimp LED-05	0148236445	36	4200	595x595x40	«Призма»	2,5



# Arrigo LED



220В

50Гц



УХЛ2

IP54

LED



«Опал»

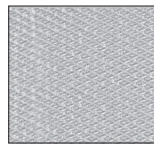

«Микропризма»

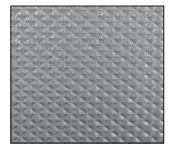

«Призма»

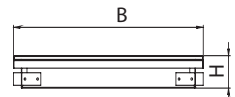
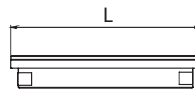

## Применение

Светильники **Arrigo LED** предназначены для общего освещения медицинских учреждений, «чистых комнат», промышленных помещений и цехов электронной промышленности.

## Тип источника света

Светодиодные линейки.

## Установка

Встраивается в подвесные потолки.

## Материал

**Корпус:** листовая сталь, окрашенная белой порошковой краской.

**Рассеиватель:** полимерный материал.

(3 вида см. стр. 15).



Наименование	Код заказа	Мощность, Вт	Световой поток, лм	Размеры, LxВxН, мм	Вид рассеивателя	Масса, кг
Arrigo LED-03	0280036113-33	36	3600	600x600x45	«Опал»	3,7
Arrigo LED-04	0280036113-34	36	4200	600x600x45	«Микропризма»	3,7
Arrigo LED-05	0280036113-35	36	4200	600x600x45	«Призма»	3,7



## DVO 36 LED

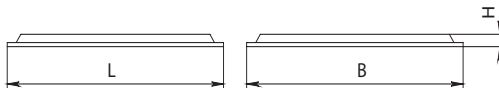
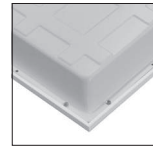
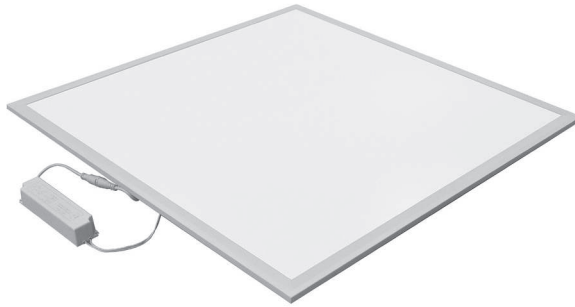

220В

50Гц



УХЛ4

IP54

5000K

LED



### Применение

Светильники **DVO 36 LED** предназначены для общего освещения «чистых комнат», общественных, административных, офисных, промышленных и иных помещений.

### Тип источника света

Светодиодные модули со специальными линзами, обеспечивающие равномерную засветку светильника.

### Драйвер

LED драйвер постоянного тока с гальванической развязкой.

### Установка

Встраивается в подвесные потолки типа «Армстронг».

### Материал

**Корпус:** сталь окрашенная порошковой краской.

**Рамка светильника:** алюминий.

**Рассеиватель:** полимерный материал «Опал».

Наименование	Код заказа	Мощность, Вт	Световой поток, лм	Размеры, ВхLxН, мм	Масса, кг
DPO 36 LED	0284136545	36	3600	595x595x40	1,8

## 220В DPO 18 LED, DPO 36 LED

50Гц



УХЛ4

IP40

$K_n < 1\%$

PF  $\geq 0,95$

80Ra

4000К

LED

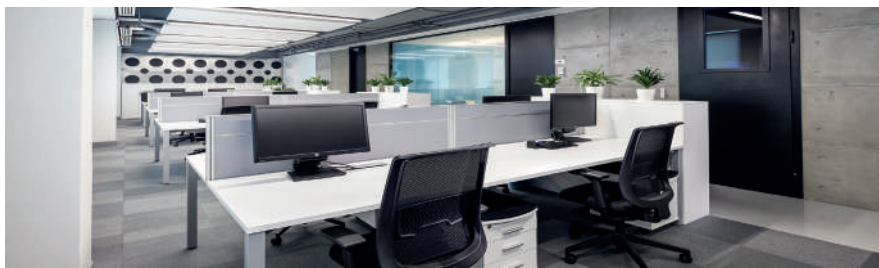
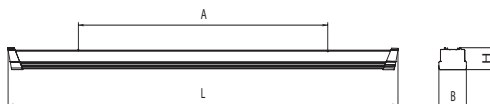

### Применение

Светильники **DPO 18 LED, DPO 36 LED** предназначены для общего освещения офисных, общественных и административных помещений.

### Тип источника света

Светодиодный модуль.

### Установка

Крепление на несущую поверхность.

### Материал

Корпус: сталь.

Рассеиватель: полимерный материал.

Крышки: АБС пластик.

**Энергетическая эффективность светодиодных модулей более 100 лм/Вт.**

Наименование	Код заказа	Мощность, Вт	Световой поток, лм	Размеры, LxVxHxA, мм	Масса, кг
DPO 18 LED	0170118913	18	1800	590x80x40x450	0,5
DPO 36 LED	0170136913	36	3600	1100x80x40x750	0,9
<b>Светильники (5 лет гарантия):</b>					
DPO 18 LED	0170118713	18	1800	590x80x40x450	0,5
DPO 36 LED	0170136713	36	3600	1100x80x40x750	0,9

# Track LED-01

- 220В
- 50Гц
- 
- УХЛ4
- IP54
- PF ≥0.92
- 4000К
- 80Ra
- LED

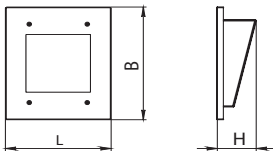

## Применение

Светильники **Track LED-01** предназначены для общего и местного освещения общественных, промышленных и муниципальных объектов, ЖКХ, а именно: подъездов, лестничных площадок, холлов, вестибюлей в жилых домах, школах, поликлиниках.

## Тип источника света

Светодиодный модуль.

## Установка

Устанавливается в стеновую нишу размером 155x150 мм и глубиной 80 мм.

## Материал

Корпус: листовая сталь, окрашенная белой порошковой краской.

Рассеиватель: полимерный материал.

Наименование	Код заказа	Мощность, Вт	Световой поток, лм	Размеры, LxBxH, мм	Масса, кг
Track LED-01	0280007113	7	400	165x195x60	0,5



220В

# ЛПО01 Овал, Oval LED

50Гц



УХЛ4

IP20

$K_r \leq 1\%$

PF  $\geq 0,95$

4000K

80Ra

LED



МОЖЕТ КОМПЛЕКТОВАТЬСЯ  
БЛОКОМ АВАРИЙНОГО ПИТАНИЯ

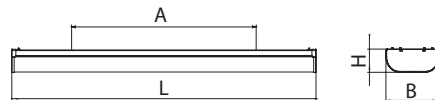

## Применение

Светильники **ЛПО01 Овал, Oval LED** предназначены для общего освещения офисных, общественных и административных помещений.

## Тип источника света

**ЛПО01 Овал:** люминесцентные трубчатые лампы T8 G13, T5 G5.

**Oval LED:** светодиодные линейки, светодиодные лампы T8 G13.

## Установка

Крепление на несущую поверхность.

## Материал

**Основание:** сталь, окрашенная белой порошковой краской.

## Рассеиватель

**ЛПО01 Овал, Oval LED:**

прозрачный полистирол или матовый светорассеивающий полистирол.

## Крышки

**ЛПО01 Овал, Oval LED:** ударопрочный полистирол.



Светильники под трубчатую люминесцентную лампу T8 G13:

Наименование	Код заказа	ПРА	Мощность, Вт	Размеры, LxВxHxA, мм	Масса, кг
<i>ЛПО01 Овал с прозрачным рассеивателем</i>					
ЛПО01-2x18-004 Овал	0270218123	ЭмПРА	2x18	625x140x55x450	1,0
ЛПО01-2x18-014 Овал	0270218113	ЭПРА	2x18	625x140x55x450	0,8
ЛПО01-2x36-004 Овал	0270236123	ЭмПРА	2x36	1235x140x55x750	2,0
ЛПО01-2x36-014 Овал	0270236113	ЭПРА	2x36	1235x140x55x750	1,3
<i>ЛПО01 Овал с матовым рассеивателем</i>					
ЛПО01-2x18-004 Овал (Мат. рассеиватель)	0270218523	ЭмПРА	2x18	625x140x55x450	1,0
ЛПО01-2x18-014 Овал (Мат. рассеиватель)	0270218513	ЭПРА	2x18	625x140x55x450	0,8
ЛПО01-2x36-004 Овал (Мат. рассеиватель)	0270236523	ЭмПРА	2x36	1235x140x55x750	2,0
ЛПО01-2x36-014 Овал (Мат. рассеиватель)	0270236513	ЭПРА	2x36	1235x140x55x750	1,3

Светильники со встроенными светодиодными линейками и драйверами:

Наименование	Код заказа	Мощность, Вт	Световой поток, лм	Размеры, LxВxHxA, мм	Масса, кг
<i>Oval LED с прозрачным рассеивателем</i>					
Oval 218 LED	0270018113	18	2100	625x140x55x450	1,2
Oval 236 LED	0270036113	36	4200	1235x140x55x750	2,1
<i>Oval LED с матовым рассеивателем</i>					
Oval 218 LED (Мат. рассеиватель)	0270018513	18	1800	625x140x55x450	1,2
Oval 236 LED (Мат. рассеиватель)	0270036513	36	3600	1235x140x55x750	2,1

Светильники под трубчатую люминесцентную лампу T5 G5:

Наименование	Код заказа	ПРА	Мощность, Вт	Размеры, LxВxHxA, мм	Масса, кг
<i>ЛПО01 Овал с прозрачным рассеивателем</i>					
ЛПО01-2x14-014 Овал	0270214113	ЭПРА	2x14	585x140x55x450	0,8
ЛПО01-2x28-014 Овал	0270228113	ЭПРА	2x28	1185x140x55x750	1,3
<i>ЛПО01 Овал с матовым рассеивателем</i>					
ЛПО01-2x14-014 Овал (Мат. рассеиватель)	0270214513	ЭПРА	2x14	585x140x55x450	0,8
ЛПО01-2x28-014 Овал (Мат. рассеиватель)	0270228513	ЭПРА	2x28	1185x140x55x750	1,3

Светильники под трубчатую светодиодную лампу T8 G13:

Наименование	Код заказа	Размеры, LxВxHxA, мм	Масса, кг
<i>Oval LED с прозрачным рассеивателем</i>			
Oval 218 LED-10	0270218103	625x140x55x450	0,7
Oval 236 LED-10	0270236103	1235x140x55x750	1,2
<i>Oval LED с матовым рассеивателем</i>			
Oval 218 LED-10 (Мат. рассеиватель)	0270218503	625x140x55x450	0,7
Oval 236 LED-10 (Мат. рассеиватель)	0270236503	1235x140x55x750	1,2



# ЛПО01 Кристалл, Crystal LED

220В

50Гц



УХЛ4

IP20

$K_r \leq 1\%$

PF  $\geq 0,95$

4000K

80Ra

LED



МОЖЕТ КОМПЛЕКТОВАТЬСЯ  
БЛОКОМ АВАРИЙНОГО ПИТАНИЯ

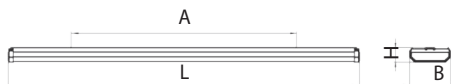

Видео



Видео

## Применение

Светильники ЛПО01 Кристалл, Crystal LED предназначены для общего освещения офисных, общественных и административных помещений.

## Тип источника света

ЛПО01 Кристалл: люминесцентные трубчатые лампы T8 G13, T5 G5.

Crystal LED: светодиодные линейки, светодиодные лампы T8 G13.

## Установка

Крепление на несущую поверхность.

## Материал

Основание: сталь, окрашенная белой порошковой краской.

Рассеиватель: прозрачный полистирол или матовый светорассеивающий полистирол.

Крышки: ударопрочный полистирол.

Светильники под трубчатую люминесцентную лампу Т8 G13:

Наименование	Код заказа	ПРА	Мощность, Вт	Размеры, LxВxHxA, мм	Масса, кг
<b>ЛПО01 Кристалл с прозрачным рассеивателем</b>					
ЛПО01-18-001 Кристалл	0240118123	ЭмПРА	1x18	620x55x75x450	0,75
ЛПО01-18-011 Кристалл	0241118113	ЭПРА	1x18	620x55x75x450	0,4
ЛПО01-36-001 Кристалл	0240136123	ЭмПРА	1x36	1225x55x75x600	1,0
ЛПО01-36-011 Кристалл	0241136113	ЭПРА	1x36	1225x55x75x600	0,7
ЛПО01-2x18-002 Кристалл	0010218123	ЭмПРА	2x18	625x145x50x450	1,0
ЛПО01-2x18-012 Кристалл	0011218113	ЭПРА	2x18	625x145x50x450	0,8
ЛПО01-2x36-002 Кристалл	0010236123	ЭмПРА	2x36	1235x145x50x750	2,0
ЛПО01-2x36-012 Кристалл	0011236113	ЭПРА	2x36	1235x145x50x750	1,3
<b>ЛПО01 Кристалл с матовым рассеивателем</b>					
ЛПО01-18-001 Кристалл (Мат. рассеиватель)	0240118523	ЭмПРА	1x18	620x55x75x450	0,75
ЛПО01-18-011 Кристалл (Мат. рассеиватель)	0241118513	ЭПРА	1x18	620x55x75x450	0,4
ЛПО01-36-001 Кристалл (Мат. рассеиватель)	0240136523	ЭмПРА	1x36	1225x55x75x600	1,0
ЛПО01-36-011 Кристалл (Мат. рассеиватель)	0241136513	ЭПРА	1x36	1225x55x75x600	0,7
ЛПО01-2x18-002 Кристалл (Мат. рассеиватель)	0010218523	ЭмПРА	2x18	625x145x50x450	1,0
ЛПО01-2x18-012 Кристалл (Мат. рассеиватель)	0011218513	ЭПРА	2x18	625x145x50x450	0,8
ЛПО01-2x36-002 Кристалл (Мат. рассеиватель)	0010236523	ЭмПРА	2x36	1235x145x50x750	2,0
ЛПО01-2x36-012 Кристалл (Мат. рассеиватель)	0011236513	ЭПРА	2x36	1235x145x50x750	1,3

Светильники со встроенными светодиодными линейками и драйверами:

Наименование	Код заказа	Мощность, Вт	Световой поток, лм	Размеры, LxВxHxA, мм	Масса, кг
<b>Crystal LED с прозрачным рассеивателем</b>					
Crystal 218 LED	0170022113	18	2100	625x145x50x450	1,2
Crystal 236 LED	0170043113	36	4200	1235x145x50x750	2,1
<b>Crystal LED с матовым рассеивателем</b>					
Crystal 18 LED (Мат. рассеиватель)	0170018113	18	1800	535x55x75	0,55
Crystal 36 LED (Мат. рассеиватель)	0170036113	36	3600	1055x55x75	0,85
Crystal 218 LED (Мат. рассеиватель)	0170022113-01	18	1800	625x145x50x450	1,2
Crystal 236 LED (Мат. рассеиватель)	0170043113-01	36	3600	1235x145x50x750	2,1

Светильники под трубчатую люминесцентную лампу Т5 G5:

Наименование	Код заказа	ПРА	Мощность, Вт	Размеры, LxВxHxA, мм	Масса, кг
<b>ЛПО01 Кристалл с прозрачным рассеивателем</b>					
ЛПО01-14-011 Кристалл	0241114113	ЭПРА	1x14	580x55x75x450	0,4
ЛПО01-28-011 Кристалл	0241128113	ЭПРА	1x28	1180x55x75x600	0,7
ЛПО01-2x14-012 Кристалл	0011214113	ЭПРА	2x14	580x145x50x450	0,8
ЛПО01-2x28-012 Кристалл	0011228113	ЭПРА	2x28	1180x145x50x750	1,3
<b>ЛПО01 Кристалл с матовым рассеивателем</b>					
ЛПО01-14-011 Кристалл (Мат. рассеиватель)	0241114513	ЭПРА	1x14	580x55x75x450	0,4
ЛПО01-28-011 Кристалл (Мат. рассеиватель)	0241128513	ЭПРА	1x28	1180x55x75x600	0,7
ЛПО01-2x14-012 Кристалл (Мат. рассеиватель)	0011214513	ЭПРА	2x14	580x145x50x450	0,8
ЛПО01-2x28-012 Кристалл (Мат. рассеиватель)	0011228513	ЭПРА	2x28	1180x145x50x750	1,3

Светильники под трубчатую светодиодную лампу Т8 G13:

Наименование	Код заказа	Размеры, LxВxHxA, мм	Масса, кг
<b>Crystal LED с прозрачным рассеивателем</b>			
Crystal 118 LED-10	0170118103	620x55x75x450	0,25
Crystal 136 LED-10	0170136103	1225x55x75x600	0,6
Crystal 218 LED-10	0170218103	625x145x50x450	0,7
Crystal 236 LED-10	0170236103	1235x145x50x750	1,2
<b>Crystal LED с матовым рассеивателем</b>			
Crystal 118 LED-10 (Мат. рассеиватель)	0170118103-01	620x55x75x450	0,25
Crystal 136 LED-10 (Мат. рассеиватель)	0170136103-01	1225x55x75x600	0,6
Crystal 218 LED-10 (Мат. рассеиватель)	0170218103-01	625x145x50x450	0,7
Crystal 236 LED-10 (Мат. рассеиватель)	0170236103-01	1235x145x50x750	1,2



220В

50Гц



УХЛ4

IP20

LED



# ЛПО01 Кристалл, Crystal LED



МОЖЕТ КОМПЛЕКТОВАТЬСЯ  
БЛОКОМ АВАРИЙНОГО ПИТАНИЯ



## Применение

Светильники **ЛПО01 Кристалл, Crystal LED** предназначены для общего освещения общественных, административных, офисных и иных помещений.

## Тип источника света

Люминесцентные трубчатые лампы T8 G13, T5 G5, светодиодные лампы T8 G13.

## Установка

Крепление на несущую поверхность.

## Материал

Корпус, рамка рассеивателя: сталь, окрашенная белой порошковой краской.

Рассеиватель: полимерный материал.

(3 вида см. стр. 15).

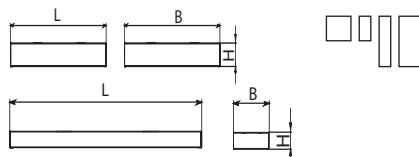
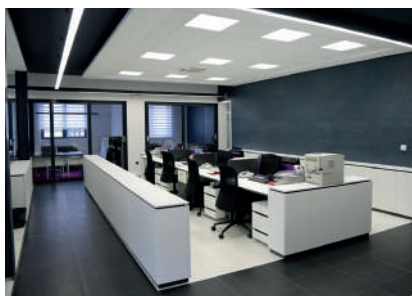



Светильники под трубчатую люминесцентную лампу Т8 G13:

Наименование	Код заказа	ПРА	Мощность, Вт	Размеры, LxВxН, мм	Вид рассеивателя	Масса, кг
ЛПО01-4x18-013 Кристалл	0010418113-33	ЭПРА	4x18	610x610x75	«Опал»	3,7
ЛПО01-4x18-014 Кристалл	0010418113-34	ЭПРА	4x18	610x610x75	«Микропризма»	3,7
ЛПО01-4x18-015 Кристалл	0010418113-35	ЭПРА	4x18	610x610x75	«Призма»	3,7
ЛПО01-4x18-003 Кристалл	0010418123-33	ЭмПРА	4x18	610x610x75	«Опал»	4,4
ЛПО01-4x18-004 Кристалл	0010418123-34	ЭмПРА	4x18	610x610x75	«Микропризма»	4,4
ЛПО01-4x18-005 Кристалл	0010418123-35	ЭмПРА	4x18	610x610x75	«Призма»	4,4

Светильники под трубчатую люминесцентную лампу Т5 G5:

Наименование	Код заказа	ПРА	Мощность, Вт	Размеры, LxВxН, мм	Вид рассеивателя	Масса, кг
ЛПО01-4x14-013 Кристалл	0010414113-33	ЭПРА	4x14	610x610x75	«Опал»	3,7
ЛПО01-4x14-014 Кристалл	0010414113-34	ЭПРА	4x14	610x610x75	«Микропризма»	3,7
ЛПО01-4x14-015 Кристалл	0010414113-35	ЭПРА	4x14	610x610x75	«Призма»	3,7

Светильники под трубчатую светодиодную лампу Т8 G13:

Наименование	Код заказа	Размеры, LxВxН, мм	Вид рассеивателя	Масса, кг
Crystal 418 LED-13	0170418103-13	610x610x75	«Опал»	3,2
Crystal 418 LED-14	0170418103-14	610x610x75	«Микропризма»	3,2
Crystal 418 LED-15	0170418103-15	610x610x75	«Призма»	3,2
Crystal LED-03 (Опал)	0173218193-13	610x325x65	«Опал»	1,7
Crystal LED-03 (Микропризма)	0173218193-14	610x325x65	«Микропризма»	1,7
Crystal LED-03 (Призма)	0173218193-15	610x325x65	«Призма»	1,7
Crystal LED-04 (Опал)	0173236193-13	1230x325x65	«Опал»	3,2
Crystal LED-04 (Микропризма)	0173236193-14	1230x325x65	«Микропризма»	3,2
Crystal LED-04 (Призма)	0173236193-15	1230x325x65	«Призма»	3,2
Crystal LED-05 (Опал)	0173436193-13	1230x610x75	«Опал»	6,0
Crystal LED-05 (Микропризма)	0173436193-14	1230x610x75	«Микропризма»	6,0
Crystal LED-05 (Призма)	0173436193-15	1230x610x75	«Призма»	6,0

Светильники под трубчатую люминесцентную лампу Т8 G13:

Наименование	Код заказа	ПРА	Мощность, Вт	Размеры, LxВxН, мм	Вид рассеивателя	Масса, кг
ЛПО01-2x18-003 Кристалл	0010218013-33	ЭмПРА	2x18	610x325x65	«Опал»	2,6
ЛПО01-2x18-004 Кристалл	0010218013-34	ЭмПРА	2x18	610x325x65	«Микропризма»	2,6
ЛПО01-2x18-005 Кристалл	0010218013-35	ЭмПРА	2x18	610x325x65	«Призма»	2,6
ЛПО01-2x18-013 Кристалл	0010218113-33	ЭПРА	2x18	610x325x65	«Опал»	2,2
ЛПО01-2x18-014 Кристалл	0010218113-34	ЭПРА	2x18	610x325x65	«Микропризма»	2,2
ЛПО01-2x18-015 Кристалл	0010218113-35	ЭПРА	2x18	610x325x65	«Призма»	2,2
ЛПО01-2x36-003 Кристалл	0010236013-33	ЭмПРА	2x36	1225x325x65	«Опал»	4,9
ЛПО01-2x36-004 Кристалл	0010236013-34	ЭмПРА	2x36	1225x325x65	«Микропризма»	4,9
ЛПО01-2x36-005 Кристалл	0010236013-35	ЭмПРА	2x36	1225x325x65	«Призма»	4,9
ЛПО01-2x36-013 Кристалл	0010236113-33	ЭПРА	2x36	1225x325x65	«Опал»	4,0
ЛПО01-2x36-014 Кристалл	0010236113-34	ЭПРА	2x36	1225x325x65	«Микропризма»	4,0
ЛПО01-2x36-015 Кристалл	0010236113-35	ЭПРА	2x36	1225x325x65	«Призма»	4,0
ЛПО01-4x36-003 Кристалл	0010436013-33	ЭмПРА	4x36	1225x610x75	«Опал»	8,6
ЛПО01-4x36-004 Кристалл	0010436013-34	ЭмПРА	4x36	1225x610x75	«Микропризма»	8,6
ЛПО01-4x36-005 Кристалл	0010436013-35	ЭмПРА	4x36	1225x610x75	«Призма»	8,6
ЛПО01-4x36-013 Кристалл	0010436113-33	ЭПРА	4x36	1225x610x75	«Опал»	7,2
ЛПО01-4x36-014 Кристалл	0010436113-34	ЭПРА	4x36	1225x610x75	«Микропризма»	7,2
ЛПО01-4x36-015 Кристалл	0010436113-35	ЭПРА	4x36	1225x610x75	«Призма»	7,2



# ЛПО01 Спорт, Sport LED

220В

50Гц



УХЛ4

IP20

$K_n \leq 1\%$

PF  $\geq 0,95$

4000К

80Ra

LED

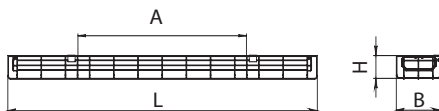
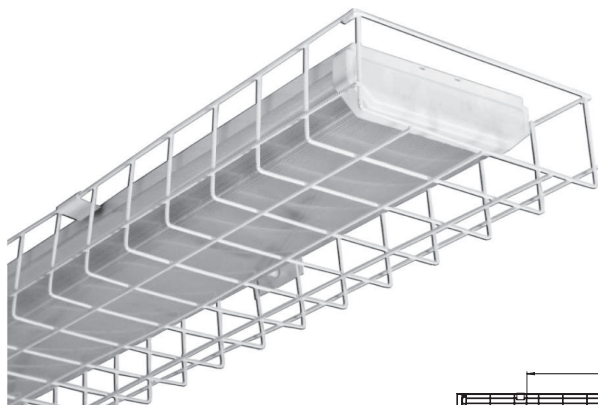

МОЖЕТ КОМПЛЕКТОВАТЬСЯ БЛОКОМ АВАРИЙНОГО ПИТАНИЯ



Видео

## Применение

Светильники **ЛПО01 Спорт, Sport LED** предназначены для общего освещения общественных зданий, спортивных объектов, складов, раздевалок, вспомогательных и иных помещений.

## Тип источника света

**ЛПО01 Спорт:** люминесцентные трубчатые лампы T8 G13, T5 G5.

**Sport LED:** светодиодные линейки, светодиодные лампы T8 G13.

## Установка

Крепление на несущую поверхность.

## Материал

**Основание и решетка:** сталь, окрашенная белой порошковой краской.

**Рассеиватель:** прозрачный полистирол или матовый светорассеивающий полистирол.

**Крышки:** ударопрочный полистирол.

Светильники под трубчатую люминесцентную лампу T8 G13:

Наименование	Код заказа	ПРА	Мощность, Вт	Размеры, LxВxHxA, мм	Масса, кг
<i>ЛПО01 Спорт с прозрачным рассеивателем</i>					
ЛПО01-2x36-002 Спорт	0010236123-03	ЭмПРА	2x36	1290x190x80x750	2,7
ЛПО01-2x36-012 Спорт	0011236113-03	ЭПРА	2x36	1290x190x80x750	2,0
<i>ЛПО01 Спорт с матовым рассеивателем</i>					
ЛПО01-2x36-002 Спорт (Мат. рассеиватель)	0010236523-03	ЭмПРА	2x36	1290x190x80x750	2,7
ЛПО01-2x36-012 Спорт (Мат. рассеиватель)	0011236513-03	ЭПРА	2x36	1290x190x80x750	2,0

Светильники со встроенными светодиодными линейками и драйверами:

Наименование	Код заказа	Мощность, Вт	Световой поток, лм	Размеры, LxВxHxA, мм	Масса, кг
<i>Sport LED с прозрачным рассеивателем</i>					
Sport 236 LED	0013236113	36	4200	1290x190x80x750	2,2
<i>Sport LED с матовым рассеивателем</i>					
Sport 236 LED (Мат. рассеиватель)	0013236113-01	36	3600	1290x190x80x750	2,2

Светильники под трубчатую люминесцентную лампу T5 G5:

Наименование	Код заказа	ПРА	Мощность, Вт	Размеры, LxВxHxA, мм	Масса, кг
<i>ЛПО01 Спорт с прозрачным рассеивателем</i>					
ЛПО01-2x28-012 Спорт	0011228113-03	ЭПРА	2x28	1290x190x80x750	2,0
<i>ЛПО01 Спорт с матовым рассеивателем</i>					
ЛПО01-2x28-012 Спорт (Мат. рассеиватель)	0011228513-03	ЭПРА	2x28	1290x190x80x750	2,0

Светильники под трубчатую светодиодную лампу T8 G13:

Наименование	Код заказа	Размеры, LxВxHxA, мм	Масса, кг
<i>Sport LED с прозрачным рассеивателем</i>			
Sport 236 LED-10	0013236103	1290x190x80x750	1,8
<i>Sport LED с матовым рассеивателем</i>			
Sport 236 LED-10 (Мат. рассеиватель)	0013236503	1290x190x80x750	1,8



## 220В ЛВО01-4x14 Идеал, Ideal LED

50Гц



УХЛ2

IP54

$K_r \leq 1\%$

PF  $\geq 0,95$

4000K

80Ra

LED

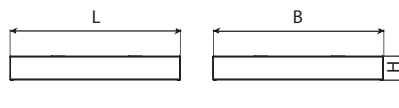
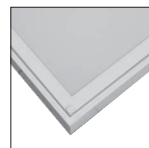

### Применение

Светильники **ЛВО01-4x14 Идеал, Ideal LED** предназначены для общего освещения общественных, медицинских, административных, офисных и иных помещений.

### Тип источника света

**ЛВО01-4x14 Идеал:** люминесцентные трубчатые лампы T5 G5.

**Ideal LED:** светодиодные линейки.

### Установка

Встраивается в подвесные потолки типа «Армстронг» и «Грильято». Крепление на несущую поверхность.

### Материал

**Корпус, рамка рассеивателя:** сталь, окрашенная белой порошковой краской.

**Рассеиватель:** полимерный материал.

(3 вида см. стр. 15).



Светильники под трубчатую люминесцентную лампу T5 G5:

Наименование	Код заказа	ПРА	Мощность, Вт	Размеры, ЛхВхН, мм	Вид рассеивателя	Масса, кг
ЛВО01-4x14-013 Идеал	0261414113-53	ЭПРА	4x14	595x595x55	«Опал»	3,8
ЛВО01-4x14-014 Идеал	0261414113-54	ЭПРА	4x14	595x595x55	«Микропризма»	3,8
ЛВО01-4x14-015 Идеал	0261414113-55	ЭПРА	4x14	595x595x55	«Призма»	3,8

Светильники со встроенными светодиодными линейками и драйверами:

Наименование	Код заказа	Мощность, Вт	Световой поток, лм	Размеры, ЛхВхН, мм	Вид рассеивателя	Масса, кг
Ideal LED-01 (Опал)	0261818193-53	18	1800	595x295x55	«Опал»	2,3
Ideal LED-01 (Микропризма)	0261818193-54	18	2100	595x295x55	«Микропризма»	2,3
Ideal LED-01 (Призма)	0261818193-55	18	2100	595x295x55	«Призма»	2,3
Ideal LED-02 (Опал)	0263636193-53	36	3600	1195x295x55	«Опал»	4,5
Ideal LED-02 (Микропризма)	0263636193-54	36	4200	1195x295x55	«Микропризма»	4,5
Ideal LED-02 (Призма)	0263636193-55	36	4200	1195x295x55	«Призма»	4,5
Ideal LED-03	0260036113-53	36	3600	595x595x55	«Опал»	3,8
Ideal LED-04	0260036113-54	36	4200	595x595x55	«Микропризма»	3,8
Ideal LED-05	0260036113-55	36	4200	595x595x55	«Призма»	3,8
<i>Ideal LED для потолков Грильято</i>						
Ideal LED-03 (Грильято)	0260036113-63	36	3600	588x588x55	«Опал»	3,8
Ideal LED-04 (Грильято)	0260036113-64	36	4200	588x588x55	«Микропризма»	3,8
Ideal LED-05 (Грильято)	0260036113-65	36	4200	588x588x55	«Призма»	3,8



220В

# ОБН01 Фотон

50Гц



УХЛ4

IP53

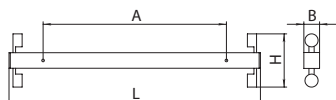
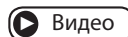

## Применение

Светильники **ОБН01 Фотон** предназначены для обеззараживания помещений животноводческих комплексов, производственных и иных помещений.

## Тип источника света

Лампы бактерицидные ртутные низкого давления.

## Установка

Подвес на трос.

## Материал

Корпус: алюминий, окрашенный белой порошковой краской.

Наименование	Код заказа	ПРА	Мощность, Вт	Размеры, LxВxH/A, мм	Масса, кг
ОБН01-2x30-111 Фотон	0290230111	ЭПРА	2x30	965x60x175/700	1,6



# ОБН01 Фотон

- 220В
- 50Гц
- 
- УХЛ4
- IP20
- 

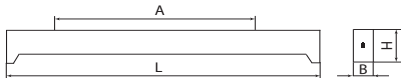
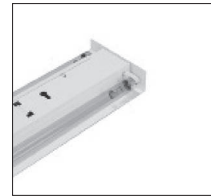

## Применение

Светильники **ОБН01 Фотон** предназначены для обеззараживания воздуха в административных, общественных, производственных помещениях и других местах массового пребывания людей.

## Тип источника света

Лампы бактерицидные ртутные низкого давления.

## Установка

Крепление на несущую поверхность.

## Материал

Защитный экран, корпус: сталь, окрашенная белой порошковой краской.

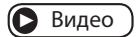

Наименование	Код заказа	ПРА	Мощность, Вт	Размеры, LxВxH/A, мм	Масса, кг
ОБН01-30-001 Фотон	0290130001	ЭмПРА	1x30	940x50x115/600	1,8
ОБН01-30-002 Фотон	0290130002	ЭмПРА	1x30	940x50x115/600	1,8
ОБН01-30-011 Фотон	0290130011	ЭПРА	1x30	940x50x115/600	1,5
ОБН01-30-012 Фотон	0290130012	ЭПРА	1x30	940x50x115/600	1,5
ОБН01-2x30-003 Фотон	0290230003	ЭмПРА	2x30	940x50x150/600	2,2
ОБН01-2x30-013 Фотон	0290230013	ЭПРА	2x30	940x50x150/600	1,8

## Модификация

Третья цифра: 1 - открытого типа, 2 - с защитным экраном, 3 - комбинированный.

## Типы ламп

30 Вт - ДБЗ0М (НИИИС, Россия, Саранск), HNS30W OFR (Osram), TUV30W (Philips).

Лучистый поток 10 Вт (λ=253,7 нм).

# 220В ОБРН01 Фотон

50Гц



УХЛ4

IP20

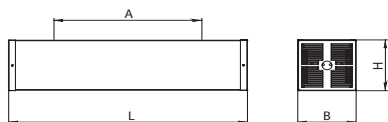
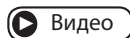
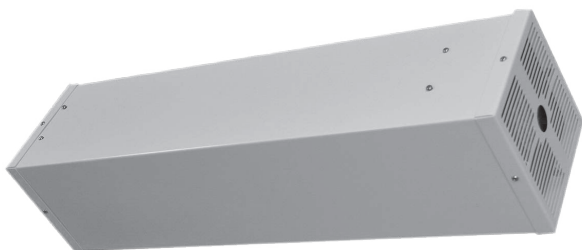

## Применение

Светильники-облучатели рециркуляторы серии **ОБРН01 Фотон** предназначены для обеззараживания воздуха в административных, общественных, производственных помещениях и других местах массового пребывания людей.

Принцип работы светильника-облучателя основан на обеззараживании воздуха ультрафиолетовым бактерицидным излучением в процессе протекания его через полость светильника-облучателя.

## Тип источника света \*

Лампы бактерицидные низкого давления.

## Установка

Крепление на несущую поверхность.

## Материал

Корпус, основание, боковые крышки: сталь, окрашенной белой порошковой краской.

Наименование	Код заказа	Мощность, Вт	ПРА	Размеры, LxВxH/A, мм	Масса, кг
ОБРН01-1x15-002 Фотон	0290115002	1x15	ЭмПРА	527x129x129/327	1,8
ОБРН01-1x15-012 Фотон	0290115012	1x15	ЭПРА	527x129x129/327	1,6
ОБРН01-2x15-002 Фотон	0290215002	2x15	ЭмПРА	527x129x129/327	1,8
ОБРН01-2x15-012 Фотон	0290215012	2x15	ЭПРА	527x129x129/327	1,6

\* В комплект поставки лампы не входят.

Рекомендуемый тип бактерицидных ламп PHILIPS TUV 15W.

# ОБРН01 Фотон



- 220В
- 50Гц
- 
- УХЛ4
- IP20
- 

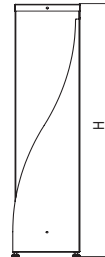

Подходит для дома

Обеззараживает воздух

Защищает от вирусов

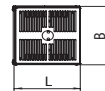

## Применение

Светильники-облучатели серии ОБРН01 предназначены для обеззараживания воздуха в административных, общественных, производственных помещениях и других мест массового пребывания людей.

Принцип работы светильника-облучателя основан на обеззараживании воздуха ультрафиолетовым бактерицидным излучением в процессе протекания его через полость светильника-облучателя.

## Тип источника света \*

Лампы бактерицидные типа Т8.

## Установка

Крепление на несущую поверхность.

## Материал

Корпус, основание, боковые крышки: сталь, окрашенной белой порошковой краской.

Наименование	Код заказа	Мощность, Вт	ПРА	Размеры, LxBxH, мм	Масса, кг
ОБРН01-1x15-002 Фотон (подставка, сетевой шнур, стартер)	0290115002-04	1x15	ЭмПРА	135x135x580	3,1
ОБРН01-1x15-012 Фотон (подставка, сетевой шнур)	0290115012-04	1x15	ЭПРА	135x135x580	2,9
ОБРН01-2x15-002 Фотон (подставка, сетевой шнур, стартер)	0290215002-04	2x15	ЭмПРА	135x135x580	3,1
ОБРН01-2x15-012 Фотон (подставка, сетевой шнур)	0290215012-04	2x15	ЭПРА	135x135x580	2,9

\* В комплект поставки лампы не входят.

Рекомендуемый тип бактерицидных ламп PHILIPS TUV 15W.

220В

50Гц



УХЛ4

IP20

LED



# ЛВО01 Премьер, Premier LED

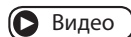
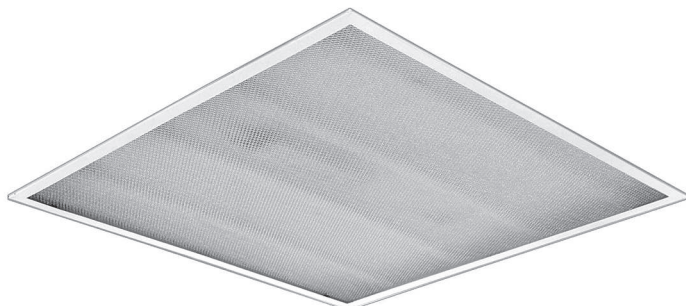

L



B

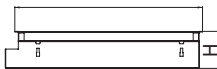

МОЖЕТ КОМПЛЕКТОВАТЬСЯ  
БЛОКОМ АВАРИЙНОГО ПИТАНИЯ

## Применение

Светильники **ЛВО01-4x18 Премьер, Premier LED** предназначены для общего освещения общественных, административных, офисных и иных помещений.

## Тип источника света

Люминесцентные трубчатые лампы T8 G13, T5 G5, светодиодные лампы T8 G13.

## Установка

Встраивается в подвесные потолки типа «Армстронг».

## Материал

Корпус, рамка рассеивателя: сталь, окрашенная белой порошковой краской.

Рассеиватель: полимерный материал.

(3 вида см. стр. 15).



Светильники под трубчатую люминесцентную лампу Т8 G13:

Наименование	Код заказа	ПРА	Мощность, Вт	Размеры, LxВxН, мм	Вид рассеивателя	Масса, кг
ЛВО01-4x18-013 Премьер	0140418113-33	ЭПРА	4x18	595x595x70	«Опал»	3,5
ЛВО01-4x18-014 Премьер	0140418113-34	ЭПРА	4x18	595x595x70	«Микропризма»	3,5
ЛВО01-4x18-015 Премьер	0140418113-35	ЭПРА	4x18	595x595x70	«Призма»	3,5
ЛВО01-4x18-003 Премьер	0140418123-33	ЭмПРА	4x18	595x595x70	«Опал»	4,3
ЛВО01-4x18-004 Премьер	0140418123-34	ЭмПРА	4x18	595x595x70	«Микропризма»	4,3
ЛВО01-4x18-005 Премьер	0140418123-35	ЭмПРА	4x18	595x595x70	«Призма»	4,3

Светильники под трубчатую люминесцентную лампу Т5 G5:

Наименование	Код заказа	ПРА	Мощность, Вт	Размеры, LxВxН, мм	Вид рассеивателя	Масса, кг
ЛВО01-4x14-013 Премьер	0140414113-33	ЭПРА	4x14	595x595x70	«Опал»	3,5
ЛВО01-4x14-014 Премьер	0140414113-34	ЭПРА	4x14	595x595x70	«Микропризма»	3,5
ЛВО01-4x14-015 Премьер	0140414113-35	ЭПРА	4x14	595x595x70	«Призма»	3,5

Светильники под трубчатую светодиодную лампу Т8 G13:

Наименование	Код заказа	Размеры, LxВxН, мм	Вид рассеивателя	Масса, кг
Premier 418 LED-13	0140418103-13	595x595x70	«Опал»	3,2
Premier 418 LED-14	0140418103-14	595x595x70	«Микропризма»	3,2
Premier 418 LED-15	0140418103-15	595x595x70	«Призма»	3,2



## 220В Premier LED

50Гц



УХЛ4

IP40

$K_v \leq 1\%$

PF  $\geq 0,95$

4000К

80Ra

LED

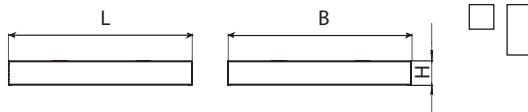
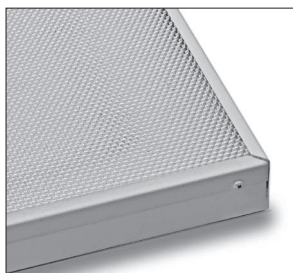

МОЖЕТ КОМПЛЕКТОВАТЬСЯ  
БЛОКОМ АВАРИЙНОГО ПИТАНИЯ

### Применение

Светильники **Premier LED** предназначены для общего освещения общественных, административных, офисных и иных помещений.

### Тип источника света

Светодиодные линейки.

### Установка

Встраивается в подвесные потолки типа «Армстронг» и «Грильято».

Крепление на несущую поверхность.

### Материал

**Корпус:** сталь, окрашенная белой порошковой краской.

**Рассеиватель:** полимерный материал.

(3 вида см. стр. 15).



Наименование	Код заказа	Мощность, Вт	Световой поток, лм	Размеры, ЛхВхН, мм	Вид рассеивателя	Масса, кг
Premier LED-03	0140036113-33	36	3600	595x595x40	«Опал»	3,2
Premier LED-04	0140036113-34	36	4200	595x595x40	«Микропризма»	3,2
Premier LED-05	0140036113-35	36	4200	595x595x40	«Призма»	3,2
<i>Premier LED для потолков Грильято</i>						
Premier LED-03 (Грильято)	0140036113-63	36	3600	588x588x40	«Опал»	3,2
Premier LED-04 (Грильято)	0140036113-64	36	4200	588x588x40	«Микропризма»	3,2
Premier LED-05 (Грильято)	0140036113-65	36	4200	588x588x40	«Призма»	3,2

Наименование	Код заказа	Мощность, Вт	Световой поток, лм	Размеры, ЛхВхН, мм	Вид рассеивателя	Масса, кг
Premier 272 LED (опал)	01410272113-33	72	7200	1195x595x40	«Опал»	5,7
Premier 272 LED (микропризма)	01410272113-34	72	8400	1195x595x40	«Микропризма»	5,7
Premier 272 LED (призма)	01410272113-35	72	8400	1195x595x40	«Призма»	5,7
<i>Светильники (5 лет гарантия):</i>						
Premier 272 LED (опал)	01420272713-33	72	7200	1195x595x40	«Опал»	5,7
Premier 272 LED (микропризма)	01420272713-34	72	8400	1195x595x40	«Микропризма»	5,7
Premier 272 LED (призма)	01420272713-35	72	8400	1195x595x40	«Призма»	5,7
<i>Premier LED для потолков Грильято</i>						
Premier 272 LED (Грильято, опал)	01430272113-63	72	7200	1176x588x40	«Опал»	5,7
Premier 272 LED (Грильято, микропризма)	01430272113-64	72	8400	1176x588x40	«Микропризма»	5,7
Premier 272 LED (Грильято, призма)	01430272113-65	72	8400	1176x588x40	«Призма»	5,7
<i>Светильники (5 лет гарантия):</i>						
Premier 272 LED (Грильято, опал)	01440272713-63	72	7200	1176x588x40	«Опал»	5,7
Premier 272 LED (Грильято, микропризма)	01440272713-64	72	8400	1176x588x40	«Микропризма»	5,7
Premier 272 LED (Грильято, призма)	01440272713-65	72	8400	1176x588x40	«Призма»	5,7







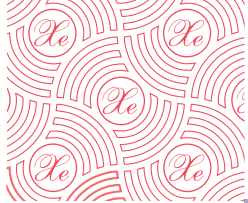

## ПРОМЫШЛЕННОЕ ОСВЕЩЕНИЕ

**ПОДВЕСНЫЕ** светильники



**ЛИНЕЙНЫЕ** светильники



**ПОТОЛОЧНЫЕ** светильники



**СВЕТИЛЬНИКИ** для помещений  
с ВЫСОКИМИ ПОТОЛКАМИ

**RU** СДЕЛАНО  
В РОССИИ



## 220В Tube LED-01, Tube LED-02

50Гц



УХЛ2

IP66

LED



### Применение

Светильники **Tube LED-01, Tube LED-02** предназначены для общего освещения производственных и иных помещений с повышенным содержанием пыли и влаги, птицефабрик, свинокомплексов, сельскохозяйственных помещений.

### Тип источника света

Светодиодный модуль.

### Установка

Крепление на несущую поверхность. Подвес на трос.

### Материал

Корпус/Рассеиватель: поликарбонат.

Крышки: поликарбонат.

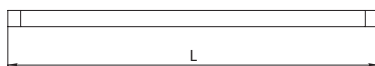

Наименование	Код заказа	Световой поток, лм	Мощность, Вт	Размеры, LxB, мм	Масса, кг
Tube LED-01	01600124813	2700	24	1145x34	0,5
Tube LED-02	01610136813	4000	36	1145x34	0,5

# ЛСП01 Норд, Nord LED, ДСП

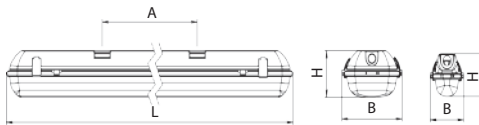

- 220В
- 50Гц
- 
- УХЛ2
- IP65
- $K_v \leq 1\%$
- PF  $\geq 0,95$
- 4000K
- 80Ra
- LED

МОЖЕТ КОМПЛЕКТОВАТЬСЯ  
БЛОКОМ АВАРИЙНОГО ПИТАНИЯ



## Применение

Светильники **ЛСП01 Норд, Nord LED, ДСП** предназначены для общего освещения производственных и иных помещений с повышенным содержанием пыли и влаги.

## Тип источника света

**ЛСП01 Норд:** люминесцентные трубчатые лампы T8 G13, T5 G5.

**Nord LED:** светодиодные линейки, светодиодные лампы T8 G13.

**ДСП:** светодиодные линейки.

## Установка

Крепление на несущую поверхность. Подвес на трос, стержень или крюк. Монтаж индивидуально или в линию.

## Материал

**Корпус:** поликарбонат серого цвета.

## Рассеиватель:

**ЛСП Норд, Nord LED, ДСП:** прозрачный полистирол или матовый светорассеивающий полистирол.

**Монтажная панель:** сталь, окрашенная белой порошковой краской.

Светильники под трубчатую люминесцентную лампу T8 G13:

Наименование	Код заказа	ПРА	Мощность, Вт	Размеры, LxВxHxA, мм	Масса, кг
<i>ЛСП01 Норд с прозрачным рассеивателем</i>					
ЛСП01-1x18-002 Норд	0030118323	ЭмПРА	1x18	665x95x95x450	1,0
ЛСП01-1x18-012 Норд	0031118313	ЭПРА	1x18	665x95x95x450	0,8
ЛСП01-1x36-002 Норд	0030136323	ЭмПРА	1x36	1260x95x95x600	1,6
ЛСП01-1x36-012 Норд	0031136313	ЭПРА	1x36	1260x95x95x600	1,2
ЛСП01-2x18-002 Норд	0030218323	ЭмПРА	2x18	670x165x110x450	1,5
ЛСП01-2x18-012 Норд	0031218313	ЭПРА	2x18	670x165x110x450	1,1
ЛСП01-2x36-002 Норд	0030236323	ЭмПРА	2x36	1275x165x110x750	2,7
ЛСП01-2x36-012 Норд	0031236313	ЭПРА	2x36	1275x165x110x750	1,9
<i>ЛСП01 Норд (ПРА фирмы Helvar) с прозрачным рассеивателем</i>					
ЛСП01-1x18-013 Норд	0031118313-03	ЭПРА Helvar	1x18	665x95x95x450	0,8
ЛСП01-1x36-013 Норд	0031136313-03	ЭПРА Helvar	1x36	1260x95x95x600	1,2
ЛСП01-2x18-013 Норд	0031218313-03	ЭПРА Helvar	2x18	670x165x110x450	1,1
ЛСП01-2x36-013 Норд	0031236313-03	ЭПРА Helvar	2x36	1275x165x110x750	1,9
<i>ЛСП01 Норд с матовым рассеивателем</i>					
ЛСП01-1x18-002 Норд (Мат. рассеиватель)	0030118323-05	ЭмПРА	1x18	665x95x95x450	1,0
ЛСП01-1x18-012 Норд (Мат. рассеиватель)	0031118313-05	ЭПРА	1x18	665x95x95x450	0,8
ЛСП01-1x36-002 Норд (Мат. рассеиватель)	0030136323-05	ЭмПРА	1x36	1260x95x95x600	1,6
ЛСП01-1x36-012 Норд (Мат. рассеиватель)	0031136313-05	ЭПРА	1x36	1260x95x95x600	1,2
ЛСП01-2x18-002 Норд (Мат. рассеиватель)	0030218323-05	ЭмПРА	2x18	670x165x110x450	1,5
ЛСП01-2x18-012 Норд (Мат. рассеиватель)	0031218313-05	ЭПРА	2x18	670x165x110x450	1,1
ЛСП01-2x36-002 Норд (Мат. рассеиватель)	0030236323-05	ЭмПРА	2x36	1275x165x110x750	2,7
ЛСП01-2x36-012 Норд (Мат. рассеиватель)	0031236313-05	ЭПРА	2x36	1275x165x110x750	1,9
<i>ЛСП01 Норд (ПРА фирмы Helvar) с матовым рассеивателем</i>					
ЛСП01-1x18-013 Норд (Мат. рассеиватель)	0031118313-53	ЭПРА	1x18	665x95x95x450	0,8
ЛСП01-1x36-013 Норд (Мат. рассеиватель)	0031136313-53	ЭПРА	1x36	1260x95x95x600	1,2
ЛСП01-2x18-013 Норд (Мат. рассеиватель)	0031218313-53	ЭПРА	2x18	670x165x110x450	1,1
ЛСП01-2x36-013 Норд (Мат. рассеиватель)	0031236313-53	ЭПРА	2x36	1275x165x110x750	1,9

Светильники со встроенными светодиодными линейками и драйверами:

Наименование	Код заказа	Мощность, Вт	Световой поток, лм	Размеры, LxВxHxA, мм	Масса, кг
<i>Nord LED с матовым рассеивателем</i>					
Nord 218 LED	0160022313	18	1800	670x165x110x450	1,5
Nord 236 LED	0160043313	36	3600	1275x165x110x750	2,6
Nord 272 LED	0160072313	72	7200	1275x165x110x750	2,8
<i>Nord LED с прозрачным рассеивателем</i>					
Nord 218 LED (Прозр. рассеиватель)	0160022313-01	18	2200	670x165x110x450	1,5
Nord 236 LED (Прозр. рассеиватель)	0160043313-07	36	4400	1275x165x110x750	2,6
Nord 272 LED (Прозр. рассеиватель)	0160072313-01	72	8800	1275x165x110x750	2,8

Светильники со встроенными светодиодными линейками и драйверами:

Наименование	Код заказа	Мощность, Вт	Световой поток, лм	Размеры, LxВxHxA, мм	Масса, кг
<i>ДСП с матовым рассеивателем</i>					
ДСП 218	0160022313-05	18	1800	665x95x95x450	0,9
ДСП 236	0160043313-05	36	3600	1260x95x95x600	1,3
<i>ДСП с прозрачным рассеивателем</i>					
ДСП 218 (Прозр. рассеиватель)	0160022313-52	18	2200	665x95x95x450	0,9
ДСП 236 (Прозр. рассеиватель)	0160043313-52	36	4400	1260x95x95x600	1,3

Светильники под трубчатую люминесцентную лампу T5 G5:

Наименование	Код заказа	ПРА	Мощность, Вт	Размеры, LxВxHxA, мм	Масса, кг
<i>ЛСП01 Норд с прозрачным рассеивателем</i>					
ЛСП01-1x14-012 Норд	0031114313	ЭПРА	1x14	665x95x95x450	0,8
ЛСП01-1x28-012 Норд	0031128313	ЭПРА	1x28	1260x95x95x600	1,2
ЛСП01-2x14-012 Норд	0031214313	ЭПРА	2x14	670x165x110x450	1,1
ЛСП01-2x28-012 Норд	0031228313	ЭПРА	2x28	1275x165x110x750	1,9
<i>ЛСП01 Норд с матовым рассеивателем</i>					
ЛСП01-1x14-012 Норд (Мат. рассеиватель)	0031114313-05	ЭПРА	1x14	665x95x95x450	0,8
ЛСП01-1x28-012 Норд (Мат. рассеиватель)	0031128313-05	ЭПРА	1x28	1260x95x95x600	1,2
ЛСП01-2x14-012 Норд (Мат. рассеиватель)	0031214313-05	ЭПРА	2x14	670x165x110x450	1,1
ЛСП01-2x28-012 Норд (Мат. рассеиватель)	0031228313-05	ЭПРА	2x28	1275x165x110x750	1,9

Светильники под трубчатую светодиодную лампу T8 G13:

Наименование	Код заказа	Размеры, LxВxHxA, мм	Масса, кг
<i>Nord LED с прозрачным рассеивателем</i>			
Nord 118 LED-10	0160118303	665x95x95x450	0,7
Nord 136 LED-10	0160136303	1260x95x95x600	1,4
Nord 218 LED-10	0160218303	670x165x110x450	1,5
Nord 236 LED-10	0160236303	1275x165x110x750	1,9
<i>Nord LED с матовым рассеивателем</i>			
Nord 118 LED-10 (Мат. рассеиватель)	0160118303-01	665x95x95x450	0,7
Nord 136 LED-10 (Мат. рассеиватель)	0160136303-01	1260x95x95x600	1,4
Nord 218 LED-10 (Мат. рассеиватель)	0160218303-01	670x165x110x450	1,5
Nord 236 LED-10 (Мат. рассеиватель)	0160236303-01	1275x165x110x750	1,9

#### Дополнительные принадлежности

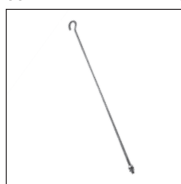

Подвес на стержень

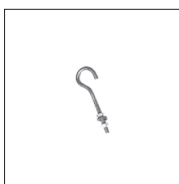

Подвес на крюк

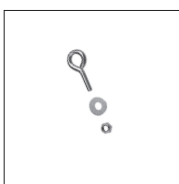

Подвес на трос



Тросовый подвес

# DSP LED-03

220В

50Гц



УХЛ2

IP65

LED



Видео

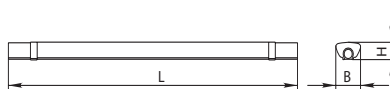

## Применение

Светильники **DSP 18 LED-03**, **DSP 36 LED-03** предназначены для общего освещения производственных и иных помещений с повышенным содержанием пыли и влаги.

## Тип источника света

Светодиодный модуль.

## Установка

Крепление на несущую поверхность. Подвес на трос.

## Материал

Корпус: поликарбонат.

Рассеиватель: опаловый поликарбонат.

Крышки: поликарбонат.

Наименование	Код заказа	Световой поток, лм	Мощность, Вт	Размеры, LxВxН, мм	Масса, кг
DSP 18 LED-03	0160018313-03	1800	18	700x43x37	0,3
DSP 36 LED-03	0160036313-03	3600	36	1220x43x37	0,4



# Luxe LED



- 220В
- 50Гц
- 
- УХЛ2
- IP66
- $K_n \leq 1\%$
- PF  $\geq 0,95$
- 4000К
- 80Ra
- LED



Видео

## Дополнительные принадлежности

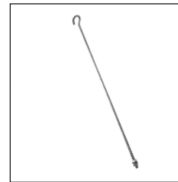

Подвес на стержень

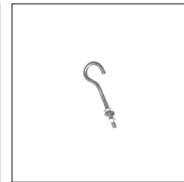

Подвес на крюк

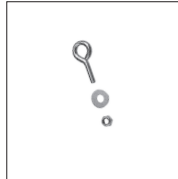

Подвес на трос



Тросовый подвес

### Применение

Светильники **Luxe 218 LED**, **Luxe 236 LED** предназначены для общего освещения производственных и иных помещений с повышенным содержанием пыли и влаги.

### Тип источника света

Светодиодный модуль.

### Установка

Крепление на несущую поверхность. Подвес на трос, стержень или крюк.

### Материал

Корпус: поликарбонат.

Рассеиватель: опаловый поликарбонат.

Наименование	Код заказа	Световой поток, лм	Мощность, Вт	Размеры, ЛхВхН, мм	Масса, кг
Luxe 218 LED	0160018313	1800	18	595x75x65	0,5
Luxe 236 LED	0160036313	3600	36	1115x75x65	0,9
<b>Светильники (5 лет гарантия):</b>					
Luxe 218 LED	0160018313-01	1800	18	595x75x65	0,5
Luxe 236 LED	0160036313-01	3600	36	1115x75x65	0,9

220В **ПВЛП01**

50Гц



УХЛ2

IP53

IP65

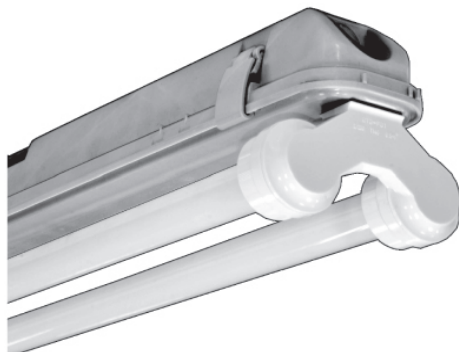

МОЖЕТ КОМПЛЕКТОВАТЬСЯ  
БЛОКОМ АВАРИЙНОГО ПИТАНИЯ

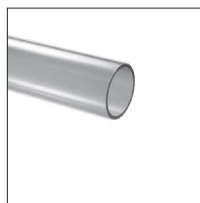

Труба защитная



ПВЛП01 с отражателем

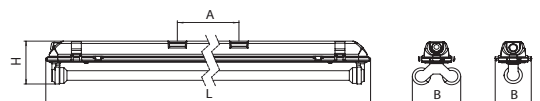

**Применение**

Светильники **ПВЛП01** предназначены для общего освещения производственных и иных помещений с повышенным содержанием пыли и влаги.

**Тип источника света**

Люминесцентные трубчатые лампы T8 G13.

**Установка**

Крепление на несущую поверхность. Подвес на трос, стержень или крюк. Монтаж индивидуально или в линию.

**Материал**

**Корпус и крышка:** ударопрочный поликарбонат серого цвета.

**Защитная труба:** поликарбонат.

Наименование	Код заказа	ПРА	Мощность, Вт	Размеры, ЛхВхНхА, мм	Масса, кг
ПВЛП01-1х36-011	0150136310	ЭПРА	1х36	1260х95х120х600	0,8
ПВЛП01-2х36-011	0150236310	ЭПРА	2х36	1260х120х120х600	1,2
ПВЛП01-1х36-111	0150136313	ЭПРА	1х36	1260х95х120х600	1,1
ПВЛП01-2х36-111	0150236313	ЭПРА	2х36	1260х120х120х600	1,9

**Модификация**

Первая цифра: 0 - IP53, без защитной трубы; 1 - IP65, с защитной трубой.

Наименование	Код заказа	Техническое описание
Отражатель 236	0150236100	Сталь, окрашенная белой порошковой краской
Труба защитная 1200	1380038003	Труба поликарбонат, Ø 38 мм, L 1200 мм

**Дополнительные принадлежности**

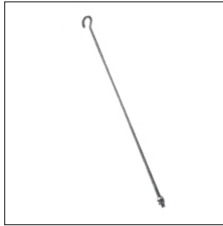

Подвес на стержень

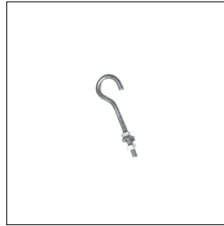

Подвес на крюк

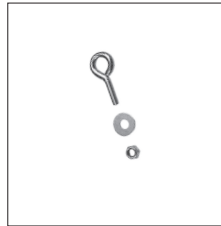

Подвес на трос



Тросовый подвес



220В **STAR LED**

50Гц



У1  
IP65

УХЛ4  
IP43

LED

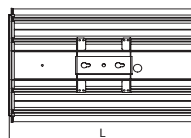
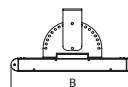
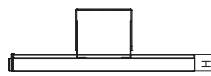
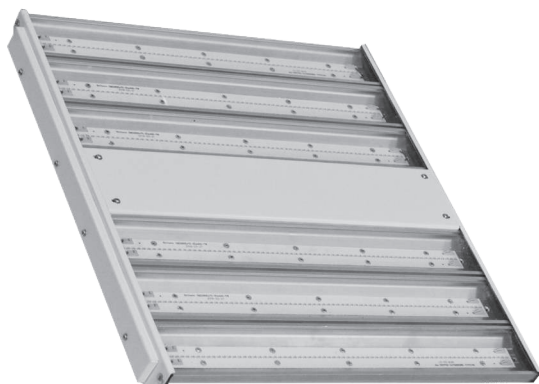

**Применение**

Светильники **STAR LED**, с учетом модификационного исполнения по степени защиты и климатическому исполнению, могут применяться для освещения производственных и общественных помещений, улиц, дорог, магистралей, площадей, парковых зон, внутридворовых территорий, платформ ж/д станций и других открытых пространств.

**Тип источника света**

Светодиодный модуль.

**Установка**

Светильники STAR LED могут комплектоваться крепежными элементами для различного способа монтажа:

- монтаж на тросовый подвес
- монтаж с помощью скобы прожекторного типа
- монтаж с помощью универсального поворотного кронштейна для установки на вертикальную поверхность или трубу диаметром до 52 мм.

**Материал**

Корпус: алюминий/сталь.

Рассеиватель: полимерный материал.

Наименование	Код заказа	Световой поток, лм	Мощность, Вт	Размеры, ЛхВхН, мм	Масса, кг
STAR 50 LED-001	0100050713-71	6350	50	450x190x45	3,0
STAR 100 LED-001	0100100713-72	12700	100	450x325x45	4,5
STAR 150 LED-001	0100150713-73	19050	150	450x450x45	5,8
STAR 50 LED-011	0100050723-71	6800	50	520x190x45	3,3
STAR 100 LED-011	0100100723-72	13600	100	520x325x45	4,9
STAR 150 LED-011	0100150723-73	20400	150	520x450x45	6,3
STAR 50 LED-012 (оптика 15°)	0100050733-71	6800	50	520x190x45	3,3
STAR 100 LED-012 (оптика 15°)	0100100733-72	13600	100	520x325x45	4,9
STAR 150 LED-012 (оптика 15°)	0100150733-73	20400	150	520x450x45	6,3
STAR 50 LED-012 (оптика 25°)	0100050743-71	6800	50	520x190x45	3,3
STAR 100 LED-012 (оптика 25°)	0100100743-72	13600	100	520x325x45	4,9
STAR 150 LED-012 (оптика 25°)	0100150743-73	20400	150	520x450x45	6,3
STAR 50 LED-012 (оптика 45°)	0100050753-71	6800	50	520x190x45	3,3
STAR 100 LED-012 (оптика 45°)	0100100753-72	13600	100	520x325x45	4,9
STAR 150 LED-012 (оптика 45°)	0100150753-73	20400	150	520x450x45	6,3
STAR 50 LED-012 (оптика 10x60°)	0100050763-71	6800	50	520x190x45	3,3
STAR 100 LED-012 (оптика 10x60°)	0100100763-72	13600	100	520x325x45	4,9
STAR 150 LED-012 (оптика 10x60°)	0100150763-73	20400	150	520x450x45	6,3
STAR 50 LED-012 (оптика 20x50°)	0100050773-71	6800	50	520x190x45	3,3
STAR 100 LED-012 (оптика 20x50°)	0100100773-72	13600	100	520x325x45	4,9
STAR 150 LED-012 (оптика 20x50°)	0100150773-73	20400	150	520x450x45	6,3
STAR 50 LED-012 (оптика 145x70°)	0100050783-71	6800	50	520x190x45	3,3
STAR 100 LED-012 (оптика 145x70°)	0100100783-72	13600	100	520x325x45	4,9
STAR 150 LED-012 (оптика 145x70°)	0100150783-73	20400	150	520x450x45	6,3

**Расшифровка модификаций:**

**Вторая цифра модификации:**

0 - IP43

1 - IP65

**Дополнительные принадлежности**



Тросовый подвес для светильника STAR LED

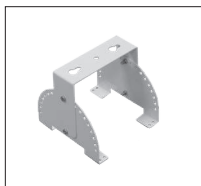

Скоба прожекторного типа для светильника STAR LED



Универсальный поворотный кронштейн для светильника STAR LED





# 220В РСП01, ЖСП01, ГСП01, НСП01 50Гц с независимым ПРА



УЗ

IP23

IP54

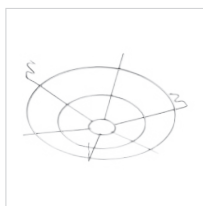
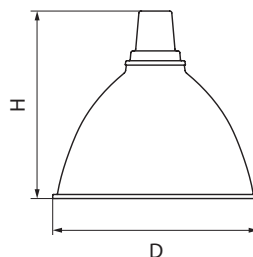

Защитная решетка



Защитное стекло



Стальной корпус



Полимерный корпус



## Применение

Светильники РСП01, ЖСП01, ГСП01, НСП01 с независимым ПРА предназначены для общего освещения помещений производственного и иного назначения с высокими пролетами.

## Тип источника света

Лампы ДРЛ, ДНаТ, ДРИ, КЛЛ и ЛН.

## Установка

Подвес на крюк. Рекомендуемая высота подвеса от 6 м.

## Материал

Отражатель: алюминий.

Корпус: ударопрочный теплостойкий пластик или сталь.

Защитная решетка: сталь (IP23).

Защитное стекло (IP54).

Уплотнительная прокладка: резина.

Наименование	Код заказа	Материал корпуса	Тип лампы, мощность, Вт, цоколь	Размеры, ДхН, мм	Масса, кг
<i>Для ламп ДРЛ</i>					
РСР01-125-001	0040125302	полимер	ДРЛ 125 E27	350x345	1,0
РСР01-250-001	0040250302	полимер	ДРЛ 250 E40	435x420	1,2
РСР01-400-001	0040400302	полимер	ДРЛ 400 E40	505x465	1,6
РСР01-125-002	0040125102	сталь	ДРЛ 125 E27	350x355	1,2
РСР01-250-002	0040250102	сталь	ДРЛ 250 E40	435x420	1,4
РСР01-400-002	0040400102	сталь	ДРЛ 400 E40	505x475	1,8
<i>Для ламп ДНаТ</i>					
ЖСП01-70-001	0050070302	полимер	ДНаТ 70 E27	350x345	1,0
ЖСП01-100-001	0050100302	полимер	ДНаТ 100 E40	350x345	1,1
ЖСП01-150-001	0050150302	полимер	ДНаТ 150 E40	350x345	1,1
ЖСП01-250-001	0050250302	полимер	ДНаТ 250 E40	435x420	1,2
ЖСП01-400-001	0050400302	полимер	ДНаТ 400 E40	505x465	1,6
ЖСП01-70-002	0050070102	сталь	ДНаТ 70 E27	350x345	1,2
ЖСП01-100-002	0050100102	сталь	ДНаТ 100 E40	350x345	1,3
ЖСП01-150-002	0050150102	сталь	ДНаТ 150 E40	350x345	1,3
ЖСП01-250-002	0050250102	сталь	ДНаТ 250 E40	435x420	1,4
ЖСП01-400-002	0050400102	сталь	ДНаТ 400 E40	505x475	1,8
<i>Для ламп ДРИ</i>					
ГСП01-70-001	0060070302	полимер	ДРИ 70 E27	350x345	1,0
ГСП01-100-001	0060100302	полимер	ДРИ 100 E27	350x345	1,0
ГСП01-150-001	0060150302	полимер	ДРИ 150 E27	350x345	1,0
ГСП01-250-001	0060250302	полимер	ДРИ 250 E40	435x420	1,2
ГСП01-400-001	0060400302	полимер	ДРИ 400 E40	505x465	1,6
ГСП01-70-002	0060070102	сталь	ДРИ 70 E27	350x355	1,2
ГСП01-100-002	0060100102	сталь	ДРИ 100 E27	350x355	1,2
ГСП01-150-002	0060150102	сталь	ДРИ 150 E27	350x355	1,2
ГСП01-250-002	0060250102	сталь	ДРИ 250 E40	435x420	1,4
ГСП01-400-002	0060400102	сталь	ДРИ 400 E40	505x475	1,8
<i>Для ламп КЛЛ, ЛН</i>					
НСР01-100-001	0070100302	полимер	ЛН 100 E27	350x345	1,0
НСР01-200-001	0070200302	полимер	ЛН 200 E27	350x345	1,0
НСР01-300-001	0070300302	полимер	ЛН 300 E40	435x420	1,2
НСР01-500-001	0070500302	полимер	ЛН 500 E40	505x465	1,6
НСР01-100-002	0070100102	сталь	ЛН 100 E27	350x355	1,2
НСР01-200-002	0070200102	сталь	ЛН 200 E27	350x355	1,2
НСР01-300-002	0070300102	сталь	ЛН 300 E40	435x420	1,4
НСР01-500-002	0070500102	сталь	ЛН 500 E40	505x475	1,8

Наименование	Код заказа	Для каких светильников	Масса, кг
Защитное стекло S350	1380350005	РСР (125), ЖСП (70, 100, 150), ГСП (70,100,150), НСП (100, 200)	0,8
Защитное стекло S435	1380435005	РСР (250), ЖСП (250), ГСП (250), НСП (300)	1,0
Защитное стекло S505	1380505005	РСР (400, 700, 1000), ЖСП (400), ГСП (400), НСП (500, 1000)	1,6
Защитная решетка R350	1390350001	РСР (125), ЖСП (70, 100, 150), ГСП (70,100,150), НСП (100, 200)	0,20
Защитная решетка R435	1390435001	РСР (250), ЖСП (250), ГСП (250), НСП (300)	0,25
Защитная решетка R505	1390505001	РСР (400, 700, 1000), ЖСП (400), ГСП (400), НСП (500, 1000)	0,33



# 220В РСП01, ЖСП01, ГСП01 со встроенным ПРА

50Гц



У3

IP23

IP54

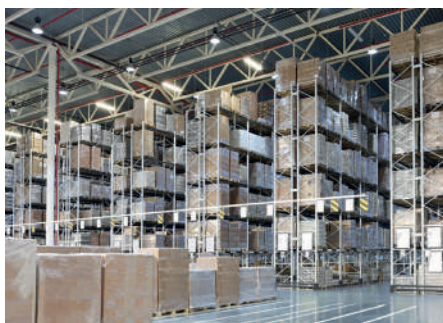
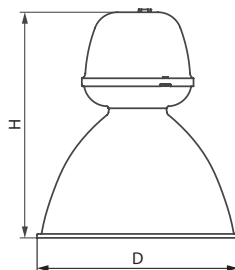

Защитное стекло

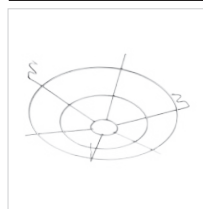

Защитная решетка

## Применение

Светильники **РСП01, ЖСП01, ГСП01 со встроенным ПРА** предназначены для общего освещения помещений производственного и иного назначения с высокими пролетами.

## Тип источника света

Лампы ДРЛ, ДНаТ и ДРИ.

## Установка

Подвес на крюк. Рекомендуемая высота подвеса от 6 м.

## Материал

Отражатель: алюминий.

Корпус: ударопрочный теплостойкий пластик.

Защитная решетка: сталь (IP23).

Защитное стекло (IP54).

Уплотнительная прокладка: резина.

Наименование	Код заказа	Тип лампы, мощность, Вт, цоколь	Размеры, ДхН, мм	Масса, кг
<b>РСП01, ЖСП01, ГСП01</b>				
<i>Для ламп ДРЛ</i>				
РСП01-125-011	0040125322	ДРЛ 125 E27	350x445	3,1
РСП01-250-011	0040250322	ДРЛ 250 E40	435x525	4,0
РСП01-400-011	0040400322	ДРЛ 400 E40	505x565	5,5
<i>Для ламп ДНаТ</i>				
ЖСП01-70-011	0050070322	ДНаТ 70 E27	350x445	3,2
ЖСП01-100-011	0050100322	ДНаТ 100 E40	350x445	3,7
ЖСП01-150-011	0050150322	ДНаТ 150 E40	350x445	4,3
ЖСП01-250-011	0050250322	ДНаТ 250 E40	435x525	5,1
ЖСП01-400-011	0050400322	ДНаТ 400 E40	505x565	7,0
<i>Для ламп ДРИ</i>				
ГСП01-70-011	0060070322	ДРИ 70 E27	350x445	3,2
ГСП01-100-011	0060100322	ДРИ 100 E27	350x445	3,7
ГСП01-150-011	0060150322	ДРИ 150 E27	350x445	4,3
ГСП01-250-011	0060250322	ДРИ 250 E40	435x525	5,1
ГСП01-400-011	0060400322	ДРИ 400 E40	505x565	7,0
<b>РСП01, ЖСП01, ГСП01 - ЛЮКС (ПРА фирмы Helvar)</b>				
<i>Для ламп ДРЛ</i>				
РСП01-125-711 ЛЮКС	0040125322-05	ДРЛ 125 E27	350x445	3,1
РСП01-250-711 ЛЮКС	0040250322-05	ДРЛ 250 E40	435x525	4,0
РСП01-400-711 ЛЮКС	0040400322-05	ДРЛ 400 E40	505x565	5,5
<i>Для ламп ДНаТ</i>				
ЖСП01-70-711 ЛЮКС	0050070322-05	ДНаТ 70 E27	350x445	3,2
ЖСП01-100-711 ЛЮКС	0050100322-05	ДНаТ 100 E40	350x445	3,7
ЖСП01-150-711 ЛЮКС	0050150322-05	ДНаТ 150 E40	350x445	4,3
ЖСП01-250-711 ЛЮКС	0050250322-05	ДНаТ 250 E40	435x525	5,1
ЖСП01-400-711 ЛЮКС	0050400322-05	ДНаТ 400 E40	505x565	7,0
<i>Для ламп ДРИ</i>				
ГСП01-70-711 ЛЮКС	0060070322-05	ДРИ 70 E27	350x445	3,2
ГСП01-100-711 ЛЮКС	0060100322-05	ДРИ 100 E27	350x445	3,7
ГСП01-150-711 ЛЮКС	0060150322-05	ДРИ 150 E27	350x445	4,3
ГСП01-250-711 ЛЮКС	0060250322-05	ДРИ 250 E40	435x525	5,1
ГСП01-400-711 ЛЮКС	0060400322-05	ДРИ 400 E40	505x565	7,0

**Модификация**

Первая цифра: 0 - ЭмПРА; 7 - ЭмПРА фирмы Helvar;

Наименование	Код заказа	Для каких светильников	Масса, кг
Защитное стекло S350	1380350005	РСП (125), ЖСП (70, 100, 150), ГСП (70,100,150), НСП (100, 200)	0,8
Защитное стекло S435	1380435005	РСП (250), ЖСП (250), ГСП (250), НСП (300)	1,0
Защитное стекло S505	1380505005	РСП (400, 700, 1000), ЖСП (400), ГСП (400), НСП (500, 1000)	1,6
Защитная решетка R350	1390350001	РСП (125), ЖСП (70, 100, 150), ГСП (70,100,150), НСП (100, 200)	0,20
Защитная решетка R435	1390435001	РСП (250), ЖСП (250), ГСП (250), НСП (300)	0,25
Защитная решетка R505	1390505001	РСП (400, 700, 1000), ЖСП (400), ГСП (400), НСП (500, 1000)	0,33









## **ЖКХ ОСВЕЩЕНИЕ**

**НАКЛАДНЫЕ** светильники



**НАСТЕННЫЕ** светильники



**ПОТОЛОЧНЫЕ** светильники

# 220В Sonet LED

50Гц



УХЛ2

IP54

IP65

4000K

80Ra

LED

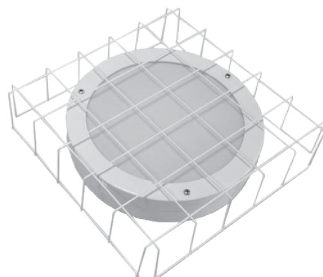

## Применение

Светильник стационарный общего назначения серии Sonet LED предназначен для освещения подъездов, лестничных площадок, холлов, вестибюлей в жилых домах, школах, поликлиниках и других общественных местах.

## Тип источника света

Светодиодный модуль.

## Установка

Крепление на несущую поверхность.

## Материал

Рассеиватель: полимерный материал.

Корпус: алюминий, сталь окрашенный белой порошковой краской.

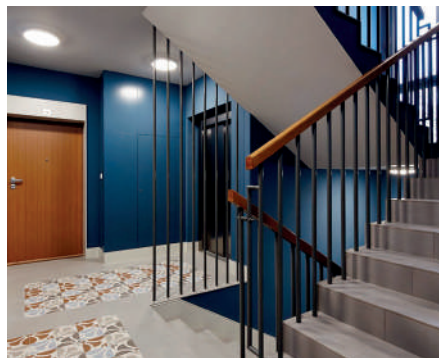
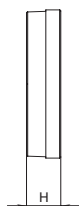
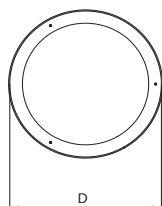

Наименование	Код заказа	Степень защиты, IP	Световой поток, лм	Мощность, Вт	Размеры, ДхН, мм	Масса, кг
Sonet LED-01 (18 Вт, сталь)	0188018071	54	1700	18	260x60	1,2
Sonet LED-01 (18 Вт, алюминий)	0189018051	54	1700	18	260x60	1,2
Sonet LED-02 (27 Вт, сталь)	0188027071	54	2550	27	260x60	1,2
Sonet LED-02 (27 Вт, алюминий)	0189027051	54	2550	27	260x60	1,2
Sonet LED-03 (18 Вт, сталь)	0187018081	65	1700	18	260x60	1,2
Sonet LED-03 (18 Вт, алюминий)	0186018091	65	1700	18	260x60	1,2
Sonet LED-04 (27 Вт, сталь)	0187027081	65	2550	27	260x60	1,2
Sonet LED-04 (27 Вт, алюминий)	0186027091	65	2550	27	260x60	1,2

Наименование	Код заказа	Техническое описание
Решетка защитная для Sonet LED	0180001041	Сталь, окрашенная белой порошковой краской

# НПП 03-100 Стандарт

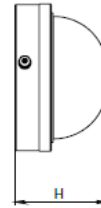
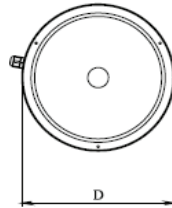

220В

50Гц



УХЛ2

IP65

## Применение

Предназначен для освещения производственных, административных и иных помещений.

## Тип источника света

Светодиодная лампа, компактная люминесцентная лампа, лампа накаливания (до 100вт)

## Установка

Крепление на несущую поверхность.

## Материал

Рассеиватель: боросиликатное стекло.



Корпус: алюминий, сталь окрашенный белой порошковой краской.



Наименование	Код заказа	Степень защиты, IP	Тип патрона	Размеры, DxH, мм	Масса, кг
НПП03-100 Стандарт (сталь)	0180100105	65	E27	260x145	1,9
НПП03-100 Стандарт (алюминий)	0180100205	65	E27	260x145	1,9

Наименование	Код заказа	Техническое описание
Решетка защитная для НПП03-100 Стандарт	0180100020	Сталь, окрашенная белой порошковой краской

# Vega LED-08

- 220В
- 50Гц
- 
- УХЛ2
- IP54
- Ra ≥80
- 5000K
- $K_n \leq 1\%$
- LED
- 



## Применение

Светильники стационарные общего назначения **Vega LED-08-001**, **Vega LED-08-011** с датчиком движения и дежурным режимом предназначены для освещения подъездов, лестничных площадок, холлов, вестибюлей в жилых домах, школах, поликлиниках и других общественных местах.

## Тип источника света

Светодиодный модуль.

## Установка

Крепление на несущую поверхность.

## Материал

Корпус: Поликарбонат.

Рассеиватель: полистирол.



Наименование	Код заказа	Световой поток, лм	Мощность, Вт	Размеры, LxВxН, мм	Масса, кг
Vega LED-08-001	0185508001	860	8	310x70x75	0,30
Vega LED-08-011	0185508011	860	8	310x70x75	0,30

# Vega LED-09

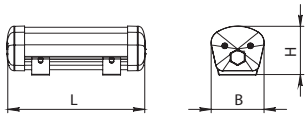

220В

50Гц



УХЛ2

IP66

PF ≥0,95

4000K

 $K_n \leq 1\%$ 

LED



## Применение

Светильники **Vega LED-09-001** без датчика, **Vega LED-09-002** с оптико-акустическим датчиком и **Vega LED-09-011** с микроволновым датчиком предназначены для общего освещения административных, общественных, производственных, торговых и иных помещений.

## Тип источника света

Светодиодный модуль.

## Установка

Крепление на несущую поверхность.

## Материал

Крышки: АБС-пластик.

Рассеиватель: матовый поликарбонат.

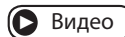

Наименование	Код заказа	Световой поток, лм	Мощность, Вт	Размеры, ЛxВxН, мм	Масса, кг
Vega LED-09-001	0185509001	1000	9	225x75x65	0,26
Vega LED-09-002	0185509002	1000	9	225x75x65	0,26
Vega LED-09-011	0185509011	1000	9	225x75x65	0,26



## Vega LED

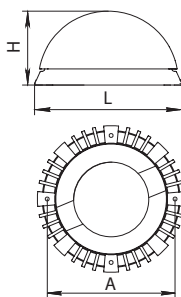

220В

50Гц



УХЛ2

IP65

PF  
≥0,95

4000K

80Ra

LED

**Применение**

Светильники **Vega LED** предназначены для общего и местного освещения общественных и иных помещений.

**Тип источника света**

Светодиодный модуль.

**Установка**

Крепление на несущую поверхность.

**Материал**

Корпус: алюминий.

Рассеиватель: прозрачный поликарбонат.

**Датчик**

В светильники (модификации 011, 111) встроен опико-акустический датчик с дежурным режимом.

Наименование	Код заказа	Мощность, Вт	Световой поток, лм	Размеры, LxHxA, мм	Масса, кг
Vega LED-06-101	0187106213	6	400	120x60x104	0,23
Vega LED-10-111	0186110213	10	900	120x60x104	0,23
Vega LED-10-011	0181110213	10	900	150x70x130	0,40

# DBB 06-01

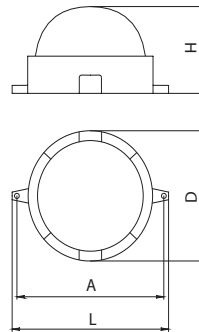

220В

50Гц



УХЛ4

IP20

PF  
≥0,95

4000K

80Ra

LED



## Применение

Светильники **DBB 06-01** предназначены для общего и местного освещения общественных и иных помещений.

## Тип источника света

Светодиодный модуль.

## ПРА

Драйвер вмонтирован в корпус. В светильники встроен оптико-акустический датчик с режимом работы 30 секунд.

## Установка

Индивидуальная установка одного светильника. Крепление на несущую поверхность.

## Материал

Корпус: полимер черного цвета.

Рассеиватель: поликарбонат прозрачный рифленый.

Наименование	Код заказа	Световой поток, лм	Мощность, Вт	Размеры, LxDxH/A, мм	Масса, кг
DBB 06-01	0185306213	500	6	133x105x70x115	0,09





## **ОСВЕЩЕНИЕ ИНФОРМАЦИОННЫХ И КЛАССНЫХ ДОСОК**

**СВЕТИЛЬНИКИ** для школьных досок

220В

50Гц



УХЛ4

IP20

LED



# ЛБ001 Мастер, Master LED-02



Master LED-02 с рассеивателем

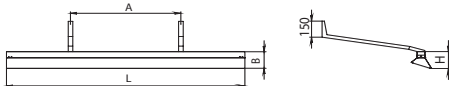

## Применение

Светильники стационарные общего назначения **ЛБ001 Мастер, Master LED-02** предназначены для общего освещения информационных и классных досок.

## Тип источника света

Люминесцентные лампы Т8 G13. Светодиодная лампы Т8 G13.

## Установка

Светильник монтируется на несущую поверхность стены с помощью Г-образных кронштейнов, прикрепленных к корпусу. Кронштейн с изменяемым углом наклона.

**Г-образные кронштейны входят в комплект поставки.**

## Материал

**Корпус:** сталь, окрашенная белой порошковой краской.

**Рассеиватель:** полимерный материал. *Поставляется, как аксессуар, за отдельную стоимость. (3 вида см. стр. 15).*

**Г-образные кронштейны:** сталь, окрашенная белой порошковой краской.

Светильники под трубчатую люминесцентную лампу Т8 G13:

Наименование	Код заказа	Мощность, Вт	ПРА	Размеры, ЛхВхНхА, мм	Масса, кг
ЛБ001-1х36-001 Мастер	0140136006	1х36	ЭмПРА	1250х115х90х810	2,9
ЛБ001-1х36-011 Мастер	0140136016	1х36	ЭПРА	1250х115х90х810	2,7

Светильники под трубчатую светодиодную лампу Т8 G13:

Наименование	Код заказа	Размеры, ЛхВхНхА, мм	Масса, кг
Master LED-02	0140136006-10	1250х115х90х810	2,5

Наименование	Код заказа	Вид рассеивателя
Рассеиватель «Опал» для ЛБ001 и Master LED-02	0140136000-03	«Опал»
Рассеиватель «Микропризма» ЛБ001и Master LED-02	0140136000-04	«Микропризма»
Рассеиватель «Призма» ЛБ001 и Master LED-02	0140136000-05	«Призма»





## Master LED



- 220В
- 50Гц
- 
- УХЛ4
- IP20
- $K_n \leq 1\%$
- PF  $\geq 0,95$
- 4000К
- 80Ra
- LED
- 

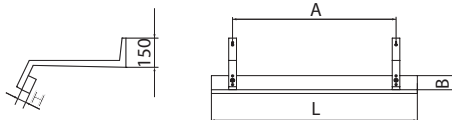

### Применение

Светильник стационарный общего назначения предназначен для общего освещения информационных и классных досок.

### Тип источника света

Светодиодные линейки.

### Установка

Светильник монтируется на несущую поверхность стены с помощью Г-образных кронштейнов, прикрепленных к корпусу. Кронштейн с изменяемым углом наклона.

### Материал

**Основание:** сталь, окрашенная белой порошковой краской.

**Монтажная панель:** сталь, окрашенная белой порошковой краской.

**Рассеиватель:** полимерный материал.

**Г-образные кронштейны:** сталь, окрашенная белой порошковой краской.

Наименование	Код заказа	Световой поток, лм	Мощность, Вт	Размеры, LxВxНxA, мм	Масса, кг
Master LED-01	0144020011-50	1800	18	1100x80x40x910	2,4
Master LED-03	0140036011-50	3600	36	1100x80x40x910	2,4





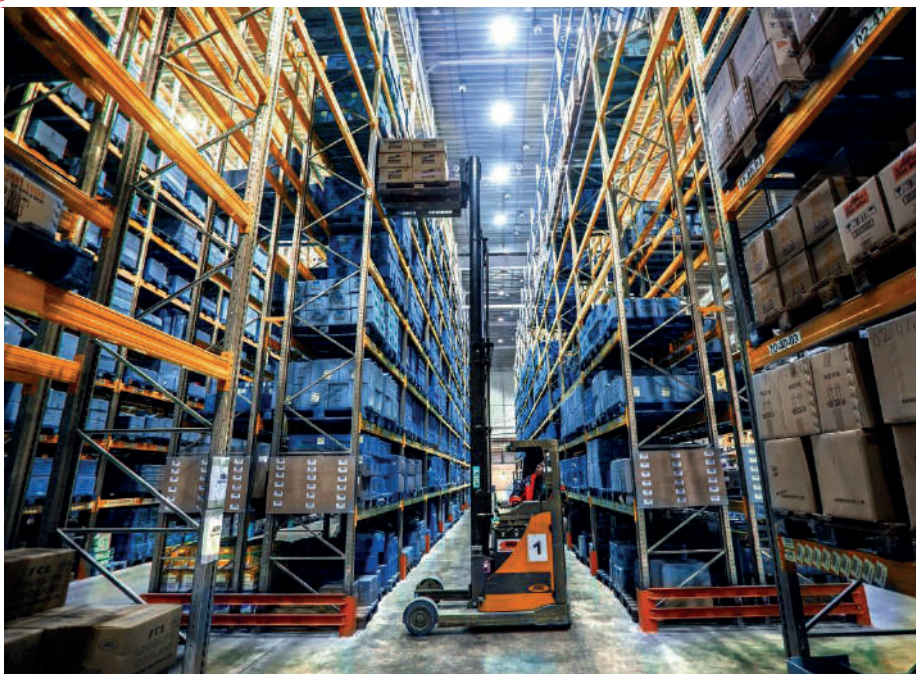
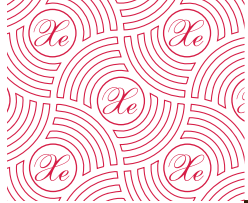

## ТОРГОВОЕ МОДУЛЬНОЕ ОСВЕЩЕНИЕ

**ПОДВЕСНЫЕ** светильники



**ПОТОЛОЧНЫЕ** светильники



**ЛИНЕЙНЫЕ** светильники



220В

50Гц



УХЛ4

IP40

$K_v \leq 1\%$

PF  $\geq 0,98$

4000K

80Ra

LED



## Line LED

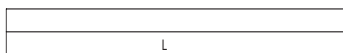
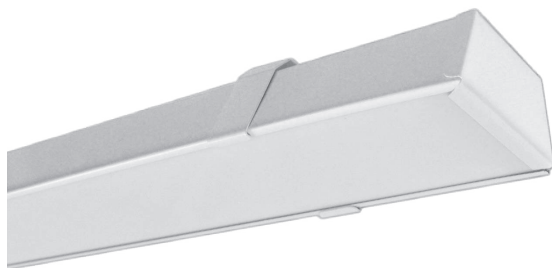

МОЖЕТ КОМПЛЕКТОВАТЬСЯ  
БЛОКОМ АВАРИЙНОГО ПИТАНИЯ



### Применение

Светильник стационарный общего назначения предназначен для общего освещения складских, общественных, торговых, производственных и иных помещений.

### Тип источника света

Светодиодные линейки.

### Установка

Монтаж в модульные системы, в линию или индивидуально. Крепление на несущую поверхность потолка, монтажного профиля или с помощью подвеса на трос.

### Материал

**Основание:** сталь, окрашенная белой порошковой краской.

**Монтажная панель:** сталь, окрашенная белой порошковой краской.

**Рассеиватель:** полимерный материал.

Наименование	Код заказа	Световой поток, лм	Мощность, Вт	Размеры, LxVxH, мм	Масса, кг
Line LED-01	0250036130	3600	28	1230x110x50	1,9
Line LED-02	0250054130	5400	42	1800x110x50	3,5
Line LED-03	0250036130-01	3600	28	1230x110x50	1,9
Line LED-03	0250054130-01	5400	42	1800x110x50	3,5

**1. КОМПЛЕКТ ПОСТАВКИ** светильников Line LED-01 и Line LED-02 включает:

светильник, 2 торцевые крышки, 2 скобы подвеса.

**2. КОМПЛЕКТ ПОСТАВКИ** светильника с магистральной проводкой Line LED-03 включает:

светильник, 2 скобы подвеса, установленный магистральный провод, 2 торцевые крышки\*.

\*Количество торцевых крышек на линию - 2 штуки.

**ДОПОЛНИТЕЛЬНЫЕ ПРИНАДЛЕЖНОСТИ и АКСЕССУАРЫ для СОЕДИНЕНИЯ в ЛИНИЮ СВЕТИЛЬНИКОВ Line LED-03\*\***



Торцевая крышка.  
На линию 2 шт.



Скоба подвеса.



Скоба соединительная.  
На линию количество  
светильников минус один.

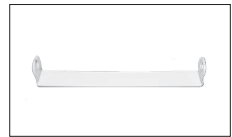

Скоба для рассеивателя.  
На линию количество  
светильников минус один.

\*\*Светильник может быть укомплектован дополнительными принадлежностями и аксессуарами, которые не входят в комплект поставки.

Аксессуары	Код заказа
Торцевая крышка	0250000101
Скоба подвеса	0250000102
Скоба соединительная	0250000103
Скоба для рассеивателя	0250000104





220В

50Гц



УХЛ4

IP20



# ЛСО01



ЛСО01 с отражателем

## Применение

Светильники **ЛСО01** предназначены для общего освещения торговых, офисных, общественных и административных помещений.

## Тип источника света

Люминесцентные трубчатые лампы Т8 G13, Т5 G5, светодиодные лампы Т8 G13.

## Установка

Монтаж в модульные системы, в линию или индивидуально. Крепление осуществляется с помощью подвеса на трос.

## Материал

**Основание:** сталь, окрашенная белой порошковой краской.

**Отражатель:** сталь, окрашенная белой порошковой краской.

Светильники под трубчатую люминесцентную лампу Т8 G13:

Наименование	Код заказа	ПРА	Мощность, Вт	Размеры, ЛхВхН, мм	Масса, кг
ЛСО01-2х36-012	0251236110	ЭПРА	2х36	1235х145х100	1,8
ЛСО01-2х36-002	0250236120	ЭмПРА	2х36	1235х145х100	2,6
ЛСО01-2х36-012 Люкс	0251236110-05	ЭПРА Helvar	2х36	1235х145х100	1,8
ЛСО01-2х58-012 Люкс	0251258110-05	ЭПРА Helvar	2х58	1535х145х100	2,8

Светильники под трубчатую люминесцентную лампу Т5 G5:

Наименование	Код заказа	ПРА	Мощность, Вт	Размеры, ЛхВхН, мм	Масса, кг
ЛСО01-2х28-012	0251228110	ЭПРА	2х28	1235х145х100	1,8

Светильники под трубчатую светодиодную лампу Т8 G13:

Наименование	Код заказа	Размеры, ЛхВхН, мм	Масса, кг
LSO 236 LED-10	0250036110-50	1235х145х100	1,6



**ДОПОЛНИТЕЛЬНЫЕ ПРИНАДЛЕЖНОСТИ**

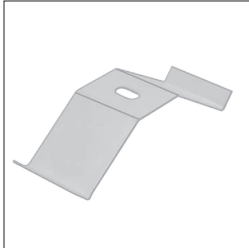

Подвес на трос

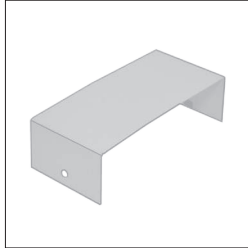

Скоба торцевая

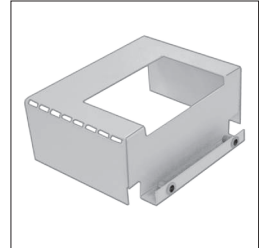

Скоба угловая

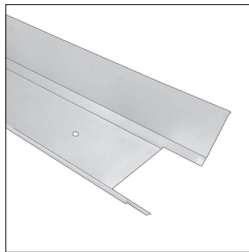

Отражатель

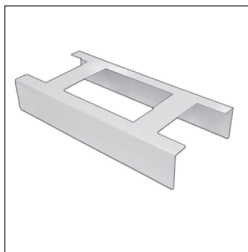

Скоба соединительная



Кабель соединительный

Наименование	Техническое описание	Код заказа
Отражатель 236, 228, 254	Сталь, окрашенная белой порошковой краской	0250236100
Отражатель 258	Сталь, окрашенная белой порошковой краской	0250258100
Скоба соединительная	Сталь, окрашенная белой порошковой краской	0250010100
Скоба угловая	Сталь, окрашенная белой порошковой краской	0250011100
Скоба торцевая	Сталь, окрашенная белой порошковой краской	0250012100
Подвес на трос (1 м)	Сталь, Ø 1,5 мм, длина 1 м, 2 шт	0250001100
Подвес на трос (3 м)	Сталь, Ø 1,5 мм, длина 3 м, 2 шт	0250003100
Подвес на трос (5 м)	Сталь, Ø 1,5 мм, длина 5 м, 2 шт	0250005100
Кабель соединительный ЛСО	Для ЛСО 2x36, ЛСО 2x58	0251236300
Кабель соединительный ЛСО с коннектором	Для ЛСО 2x36, ЛСО 2x58	0252236300

**МОЖЕТ КОМПЛЕКТОВАТЬСЯ  
БЛОКОМ АВАРИЙНОГО ПИТАНИЯ**





## **УЛИЧНОЕ ОСВЕЩЕНИЕ**

**КОНСОЛЬНЫЕ** светильники

**RU** СДЕЛАНО  
В РОССИИ



220В

50Гц



У1

IP65

PF  
≥0,98

5000К

70Ra

LED

## ДКУ01 Light Street

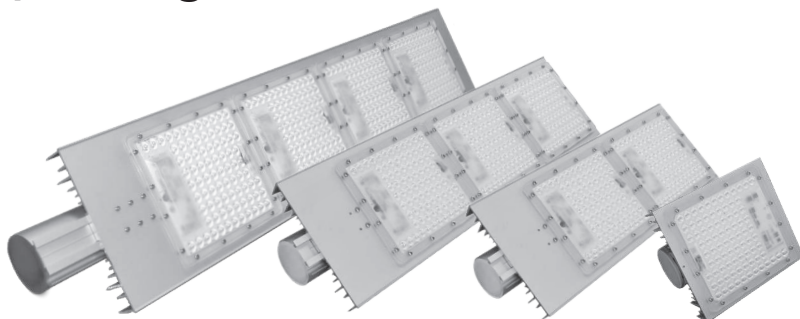

### Применение

Светильники **ДКУ01 Light Street** предназначены для освещения дорог, дворовых территорий, промышленных цехов, парковок, складских помещений, рекламных конструкций, платформ железнодорожных станций.

### Тип источника света

Светодиодный модуль.

### Установка

Светильник устанавливается на любые опоры с посадочным диаметром трубы до 53 мм. Светильник может быть укомплектован крепежом на потолок или стену.

### Материал

**Корпус:** анодированный алюминий.

**Рассеиватель:** линза из оптического поликарбоната.

- Световая эффективность: более 130лм/Вт
- Индекс цветопередачи: 80 Ra
- Диапазон входных напряжений: 180-320 В
- Коэффициент мощности:  $\cos \varphi > 0,98$
- Класс светораспределения: П
- Тип кривой силы света: Ш
- Выдерживает кратковременные скачки напряжения до 4 кВ
- Светодиодный модуль укомплектован термодатчиками
- Светильник может комплектоваться блоками грозозащиты

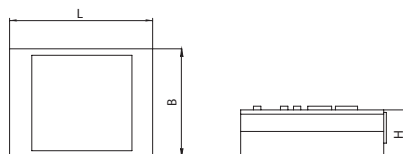

Наименование	Код заказа	Световой поток, лм	Мощность, Вт	Размеры, LxBxH, мм	Масса, кг
ДКУ01-50-002 Light Street	0101050223-01	6500	50	205x160x80	0,7
ДКУ01-100-002 Light Street	0101100223-01	13000	100	380x160x80	1,4
ДКУ01-150-002 Light Street	0101150223-01	19500	150	535x160x80	2,1
ДКУ01-200-002 Light Street	0101200223-01	26000	200	680x160x80	2,8



# ДКУ01 Light Street

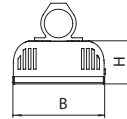
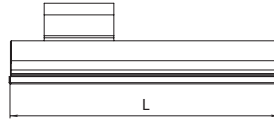

220В

50Гц



У1

IP65

PF  
≥0,91

5000K

70Ra

LED

## Применение

Светильники **ДКУ01 Light Street** предназначены для освещения дорог, дворовых территорий, промышленных цехов, парковок, складских помещений, рекламных конструкций, платформ железнодорожных станций.

## Тип источника света

Светодиодные модуль.

## Установка

Рекомендуется устанавливать на Г-образных кронштейнах опор под углом. Диаметр трубы оголовника кронштейна 48 мм. Высота установки 5-14 м.

## Материал

Корпус: алюминий.

Защитное стекло: силикатное закаленное.



Наименование	Код заказа	Световой поток, лм	Мощность, Вт	Размеры, LxВxН, мм	Масса, кг
ДКУ01-60-001 Light Street	0100060223-01	7800	60	293x175x161	4,2
ДКУ01-120-001 Light Street	0100120223-02	15600	120	518x175x161	7,0
ДКУ01-180-001 Light Street	0100180223-03	23400	180	808x175x161	10

220В

50Гц



У1

IP23

IP54

## РКУ01, ЖКУ01, ГКУ01, ЛКУ01 (ЛЮКС)

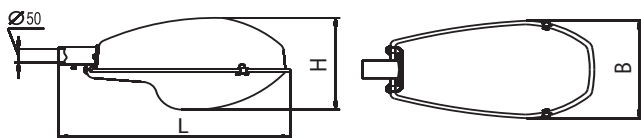

### Применение

Светильники **РКУ01, ЖКУ01, ГКУ01, ЛКУ01 (ЛЮКС)** предназначены для освещения улиц, магистралей, площадей, внутридворовых территорий, промышленных территорий, железнодорожных станций.

### Тип источника света

Лампы ДРЛ, ДНаТ, ДРИ, КЛЛ, ЛН.

### Установка

Рекомендуется устанавливать на Г-образных кронштейнах опор под углом. Диаметр трубы оголовника кронштейна 48 мм. Высота установки 5-14 м.

### Материал

Корпус: алюминий.

Защитное стекло: светотехнический поликарбонат.



Наименование	Код заказа	Исполнение	Тип лампы, мощность, Вт, цоколь	Размеры, LxВxН, мм	Масса, кг
<b>Серия 001, 011 (корпус 550x250 мм)</b>					
<i>Для ламп ДРЛ</i>					
РКУ01-125-001	0100125220	без стекла	ДРЛ 125 E27	550x250x140	3,1
РКУ01-125-011	0100125223	со стеклом	ДРЛ 125 E27	550x250x260	3,5
РКУ01-250-001	0100250220	без стекла	ДРЛ 250 E40	550x250x140	3,6
<i>Для ламп ДНаТ</i>					
ЖКУ01-70-001	0110070220	без стекла	ДНаТ 70 E27	550x250x140	3,1
ЖКУ01-70-011	0110070223	со стеклом	ДНаТ 70 E27	550x250x260	3,5
ЖКУ01-100-001	0110100220	без стекла	ДНаТ 100 E40	550x250x140	3,5
ЖКУ01-100-011	0110100223	со стеклом	ДНаТ 100 E40	550x250x260	3,9
ЖКУ01-150-001	0110150220	без стекла	ДНаТ 150 E40	550x250x140	4,1
ЖКУ01-150-011	0110150223	со стеклом	ДНаТ 150 E40	550x250x260	4,5
<i>Для ламп ДРИ</i>					
ГКУ01-70-001	0120070220	без стекла	ДРИ 70 E27	550x250x140	3,1
ГКУ01-70-011	0120070223	со стеклом	ДРИ 70 E27	550x250x260	3,5
ГКУ01-100-001	0120100220	без стекла	ДРИ 100 E27	550x250x140	3,5
ГКУ01-100-011	0120100223	со стеклом	ДРИ 100 E27	550x250x260	3,9
ГКУ01-150-001	0120150220	без стекла	ДРИ 150 E27	550x250x140	4,1
ГКУ01-150-011	0120150223	со стеклом	ДРИ 150 E27	550x250x260	4,5
<i>Для ламп КЛЛ, ЛН</i>					
ЛКУ01-45-001	0130045220	без стекла	КЛЛ 45 E27	550x250x140	1,8
ЛКУ01-45-011	0130045223	со стеклом	КЛЛ 45 E27	550x250x260	2,2
<b>Серия 002 (корпус 670x320 мм)</b>					
<i>Для ламп ДРЛ</i>					
РКУ01-125-002	0200125220	без стекла	ДРЛ 125 E27	670x320x180	3,4
РКУ01-250-002	0200250220	без стекла	ДРЛ 250 E40	670x320x180	3,9
РКУ01-400-002	0200400220	без стекла	ДРЛ 400 E40	670x320x180	5,1
<i>Для ламп ДНаТ</i>					
ЖКУ01-70-002	0210070220	без стекла	ДНаТ 70 E27	670x320x180	3,4
ЖКУ01-100-002	0210100220	без стекла	ДНаТ 100 E40	670x320x180	3,8
ЖКУ01-150-002	0210150220	без стекла	ДНаТ 150 E40	670x320x180	4,4
ЖКУ01-250-002	0210250220	без стекла	ДНаТ 250 E40	670x320x180	5,3
ЖКУ01-400-002	0210400220	без стекла	ДНаТ 400 E40	670x320x180	6,8
<i>Для ламп ДРИ</i>					
ГКУ01-70-002	0220070220	без стекла	ДРИ 70 E27	670x320x180	3,4
ГКУ01-100-002	0220100220	без стекла	ДРИ 100 E27	670x320x180	3,8
ГКУ01-150-002	0220150220	без стекла	ДРИ 150 E27	670x320x180	4,4
ГКУ01-250-002	0220250220	без стекла	ДРИ 250 E40	670x320x180	5,3
ГКУ01-400-002	0220400220	без стекла	ДРИ 400 E40	670x320x180	6,8
<i>Для ламп КЛЛ, ЛН</i>					
ЛКУ01-45-002	0230045220	без стекла	КЛЛ 45 E27	670x320x180	2,1
ЛКУ01-105-002	0230105220	без стекла	КЛЛ 105 E40	670x320x180	2,2
<b>Серия 701, 711 (корпус 550x250 мм)</b>					
<i>Для ламп ДРЛ</i>					
РКУ01-125-701 ЛЮКС	0100125220-05	без стекла	ДРЛ 125 E27	550x250x140	3,1
РКУ01-125-711 ЛЮКС	0100125223-05	со стеклом	ДРЛ 125 E27	550x250x260	3,5
РКУ01-250-701 ЛЮКС	0100250220-05	без стекла	ДРЛ 250 E40	550x250x140	3,6
<i>Для ламп ДНаТ</i>					
ЖКУ01-70-701 ЛЮКС	0110070220-05	без стекла	ДНаТ 70 E27	550x250x140	3,1
ЖКУ01-70-711 ЛЮКС	0110070223-05	со стеклом	ДНаТ 70 E27	550x250x260	3,5
ЖКУ01-100-701 ЛЮКС	0110100220-05	без стекла	ДНаТ 100 E40	550x250x140	3,5
ЖКУ01-100-711 ЛЮКС	0110100223-05	со стеклом	ДНаТ 100 E40	550x250x260	3,9
ЖКУ01-150-701 ЛЮКС	0110150220-05	без стекла	ДНаТ 150 E40	550x250x140	4,1
ЖКУ01-150-711 ЛЮКС	0110150223-05	со стеклом	ДНаТ 150 E40	550x250x260	4,5
<i>Для ламп ДРИ</i>					
ГКУ01-70-701 ЛЮКС	0120070220-05	без стекла	ДРИ 70 E27	550x250x140	3,1
ГКУ01-70-711 ЛЮКС	0120070223-05	со стеклом	ДРИ 70 E27	550x250x260	3,5
ГКУ01-100-701 ЛЮКС	0120100220-05	без стекла	ДРИ 100 E27	550x250x140	3,5
ГКУ01-100-711 ЛЮКС	0120100223-05	со стеклом	ДРИ 100 E27	550x250x260	3,9
ГКУ01-150-701 ЛЮКС	0120150220-05	без стекла	ДРИ 150 E27	550x250x140	4,1
ГКУ01-150-711 ЛЮКС	0120150223-05	со стеклом	ДРИ 150 E27	550x250x260	4,5



# УСЛОВНЫЕ ОБОЗНАЧЕНИЯ

## ХАРАКТЕРИСТИКИ СЕТИ

Номинальное напряжение, В			PF > 0,95
Частота питающей сети, Гц			Kp < 1% - коэффициент пульсации

## КЛАСС ЗАЩИТЫ

Класс защиты I от поражения электрическим током (знак заземления)	
Класс защиты II от поражения электрическим током	
Класс защиты III от поражения электрическим током	

## ИСТОЧНИКИ СВЕТА

Компактная люминисцентная лампа 2G11	
Трубчатая светодиодная лампа T8 G13	
Трубчатая люминисцентная лампа T5 G5	
Трубчатая лампа T8 G13	

## КЛИМАТИЧЕСКОЕ ИСПОЛНЕНИЕ

Климатическое исполнение и категория размещения по ГОСТ 15150-69				
--	--	--	--	--

## КОЭФФИЦИЕНТ МОЩНОСТИ, Power Factor (PF)

## КЛАСС ЭНЕРГОЭФФЕКТИВНОСТИ

		Класс энергоэффективности	
			Коррелированная цветовая температура, К

## КОЛОРИМЕТРИЧЕСКИЕ ХАРАКТЕРИСТИКИ

			Индекс цветопередачи
--	--	--	----------------------

## ОСОБОЕ ПРИМЕНЕНИЕ

	Офис
	Школа
	Больница
	Супермаркет
	Спортзал
	ЖКХ

## Расшифровка видов климатических исполнений

Буквенные обозначения климатического исполнения	
<b>У</b>	Изделия предназначены для эксплуатации в макроклиматических районах с умеренным климатом
<b>УХЛ</b>	Изделия предназначены для эксплуатации в макроклиматических районах с умеренным и холодным климатом
Цифровые обозначения категории размещения	
<b>1</b>	Для эксплуатации на открытом воздухе (воздействие совокупности климатических факторов, характерных для данного макроклиматического района)
<b>2</b>	Для эксплуатации под навесом или в помещениях, где колебания температуры и влажности воздуха несущественно отличаются от колебаний на открытом воздухе и имеется сравнительно свободный доступ наружного воздуха
<b>3</b>	Для эксплуатации в закрытых помещениях с естественной вентиляцией без искусственно регулируемых климатических условий, где колебания температуры и влажности воздуха и воздействие песка и пыли существенно меньше, чем на открытом воздухе
<b>4</b>	Для эксплуатации в помещениях с искусственно регулируемыми климатическими условиями (в закрытых отапливаемых или охлаждаемых и вентилируемых помещениях)

## СТЕПЕНЬ ЗАЩИТЫ

Степень защиты светильников в  
максимальной комплектации .....

IP20

IP23

IP40

IP54

IP65

IP66

## Расшифровка классов IP

<b>Первая цифра: Степень защиты от случайного прикосновения к токоведущим элементам</b>	
<b>0</b>	Защита отсутствует
<b>1</b>	Защита от проникновения твердых частиц размером более 50 мм (случайное касание рукой)
<b>2</b>	Защита от проникновения твердых частиц размером более 12 мм (пальцы рук)
<b>3</b>	Защита от проникновения твердых частиц размером более 2,5 мм (инструменты, кабели)
<b>4</b>	Защита от проникновения твердых частиц размером более 1 мм (тонкие инструменты, провода)
<b>5</b>	Защита от проникновения пыли в количествах, не влияющих на работоспособность изделия
<b>6</b>	Полная защита от прикосновения к токоведущим частям и от проникновения пыли
<b>Вторая цифра: Степень защиты от проникновения влаги</b>	
<b>0</b>	Защита отсутствует
<b>1</b>	Защита от вертикально падающих капель воды
<b>2</b>	Защита от капель воды, падающих под углом не более 15° от вертикали
<b>3</b>	Защита от капель дождя, падающих под углом не более 60° от вертикали
<b>4</b>	Защита от брызг воды со всех направлений
<b>5</b>	Защита от струй воды со всех направлений
<b>6</b>	Защита от воздействия воды, идентичного морским волнам
<b>7</b>	Защита от проникновения воды при погружении на глубину до 1 м
<b>8</b>	Защита от проникновения воды при длительном погружении под давлением





**Офис:**

Россия, 430030  
Республика Мордовия,  
г. Саранск,  
ул. Полежаева, д. 120А

**Производство:**

Россия, 431430  
Республика Мордовия,  
Инсарский район,  
г. Инсар,  
ул. Советская, д. 68

**Тел./факс:**

+7 (8342) 24 25 41  
+7 (8342) 24 34 61  
+7 (8342) 47 92 23  
+7 (8342) 47 90 03  
+7 (8342) 24 48 19  
E-mail: [xenon@xnn.ru](mailto:xenon@xnn.ru)  
Сайт: [www.xnn.ru](http://www.xnn.ru)

