

Преобразователи частоты SystemeVar 630

Решения для промышленности
и объектов инфраструктуры



SystemeVar
STV630



systeme.ru

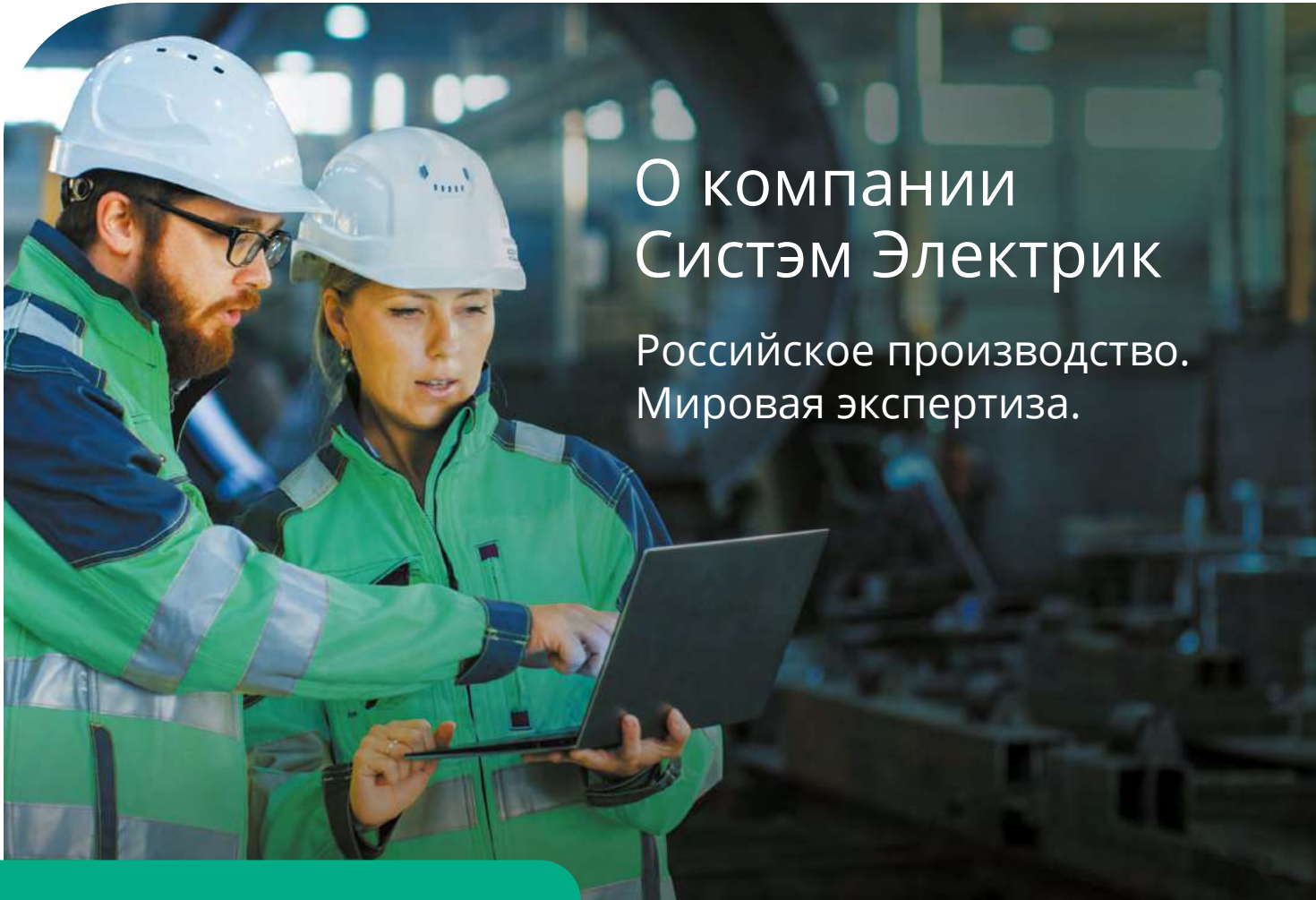

О компании Систэм Электрик

Российское производство.
Мировая экспертиза.

Российская компания Систэм Электрик (Systeme Electric, ранее Schneider Electric Россия и Беларусь) производит и поставляет оборудование и комплексные решения для проектов по передаче и распределению электроэнергии.

Компания интегрирует лучшие технологии в области управления электроэнергией и автоматизации в режиме реального времени, услуги и решения для объектов гражданского и жилищного строительства, центров обработки данных, инфраструктуры и промышленности. Являясь вертикальной технологической компанией, Систэм Электрик предлагает клиентам и партнёрам единую экосистему на базе российского программного обеспечения.

Компания производит и продаёт оборудование, решения и ПО под собственными брендами (Systeme Electric, Механотроника, Dekraft, Systeme Soft) и продолжает оказывать сервисную поддержку инсталлированной базы Systeme Electric в качестве авторизованного поставщика сервисных услуг. Продукция компании соответствует международным стандартам качества.

Систэм Электрик выделяет своим ключевым приоритетом фокус на партнерах и заказчиках, гарантируя превосходное качество продукции и поддержки со стороны профессиональной команды. Работая под слоганом «Энергия. Технологии. Надежность», Систэм Электрик делает процессы и энергосистемы безопасными, эффективными и технологичными.

Компания в цифрах

3000 +
сотрудников

18
офисов в крупнейших
городах России
и Беларуси

3
производственные
площадки и Центр
Инноваций Систэм Софт

2
региональных
логистических
центра

1
крупнейший
в отрасли инженерно-
сервисный центр

Производственные площадки в России



Завод «Потенциал»

г. Козьмодемьянск (Республика Марий Эл)

Завод полного цикла, где представлены все этапы проектирования и производства электроустановочных изделий. Завод отмечен наградами «Лидер Качества», неоднократно побеждал во всероссийском конкурсе «100 лучших товаров России» в номинации «Промышленные товары для населения». «Потенциал» производит каждую третью розетку или выключатель, проданные в России.



Систэм Электрик Завод ЭлектроМоноблок («СЭЗЭМ»)

г. Коммунар (Ленинградская область)

Завод по производству и локальной адаптации электротехнического оборудования среднего и низкого напряжения, а также оборудования для промышленной автоматизации. На предприятии применяются самые современные технологии: сварка роботами, автоматизированные процессы тестирования, умные сборочные системы под контролем современных цифровых инструментов управления производством, внедрены инструменты «умного» завода.



НТЦ «Механотроника»

г. Санкт-Петербург

Один из российских технологических лидеров в релейной защите и автоматике. Являясь предприятием полного цикла, «Механотроника» занимается исследованиями в области релейной защиты, разработкой, производством и установкой систем релейной защиты и автоматики, а также автоматизированных систем управления.

Продуктовое предложение



Программное обеспечение



Среднее напряжение



Низкое напряжение



Промышленная автоматизация



Конечное распределение



ИБП и инженерная инфраструктура ЦОД



Автоматизация и безопасность зданий



Электроустановочные изделия

Бренд Dekraft

Dekraft Бренд низковольтного оборудования, ориентированный на Россию и страны СНГ.

Продукция Dekraft применяется в системах электроснабжения объектов коммерческой и жилой недвижимости, инфраструктуры и промышленности, энергетической и нефтегазовой отраслей.

Развитие инноваций



Центр инноваций Систэм Софт расположен в Иннополисе, Республика Татарстан. Это полностью локальная IT-компания с государственной аккредитацией, специализирующаяся на разработке зарегистрированного российского ПО, комплексных проектах, техподдержке, обучении, сервисе и тестировании решений на кибербезопасность.

Специализация — разработка и аудит:

- программного обеспечения автоматизации и управления
- библиотек типовых объектов автоматизации
- функциональных и аналитических модулей
- модулей интеграции и драйверов оборудования
- облачных решений

Инженерно-сервисный центр

В Технополисе «Москва» открыт крупнейший в отрасли сервисный и учебный центр компании по автоматизации и распределению электроэнергии.

- Инженерно-сервисный центр Систэм Электрик является единственным авторизованным сервисным партнером Systeme Electric на территории России и Беларуси.
- Более 250 экспертов, сервисных инженеров, координаторов, тренеров обеспечивают поддержку клиентов 24/7 на протяжении всего жизненного цикла продукции на всей территории СНГ.
- В спектр услуг входят пусконаладка, сборка, шеф-монтаж, контрактный сервис и обслуживание, продление гарантии, профилактическое обслуживание, разовые работы, замена отдельных компонентов, проактивная замена запасных частей, цифровые сервисы, ретрофит, реконструкция, миграция, консалтинг.

Наш сайт и каналы в социальных сетях



SYSTEME.RU



TELEGRAM



YOUTUBE



VK



OK



Содержание

Общее описание	4
Конкурентные преимущества	6
Программное обеспечение SystemeVAR Tool	7
Данные для заказа	7
Технические характеристики	8
Модельный ряд	
Входное напряжение: 1 Ф 220В ±15%	10
Входное напряжение: 3Ф 380В ±15%	10
Опции	
Панели оператора	11
Карты расширения	11
Совместимость опций	12
Внешний вид и габаритные размеры	
1Ф 220В 0,4-2,2 кВт и 3Ф 380В 0,4-4 кВт	13
3Ф 380В 4,0-185 кВт	14
3Ф 380В 200-450 кВт	15
3Ф 380В 500-630 кВт	16
Типовые схемы подключения	
Типоразмер А1-А2	17
Типоразмер В1-Е2	18
Силовой клеммник	18
Контрольный клеммник	21
Дополнительная информация	22



Преобразователь частоты SystemeVar STV630 – НОВЫЙ специалист по работе с системами ОВиК

Оптимизирован для промышленности и объектов инфраструктуры – справляется с любой задачей

Общее описание

SystemeVar STV630 – это новая инновационная серия преобразователей частоты, специально разработанная для насосных и вентиляторных применений

Надежность

- **Покрытие плат класса 3С3**
Применяется к местам, находящимся в непосредственной близости от промышленных источников химических выбросов
- **Встроенный фильтр ЭМС класса С3**
Применяется для уменьшения высокочастотных обратных воздействий на сеть
- **Встроенный DC-реактор**
Применяется для снижения гармоник на стороне сети
- **Диапазон рабочих температур: от -20 до +50 °С**
Работы от -20 до +40 °С без ухудшения характеристик

Удобство и простота

- LCD-панель оператора
- ПО SystemeVAR Tool
- Информационный светодиод
- Поддержка большинства протоколов связи



Энергоэффективность

- **ПИД со спящим режимом**
Спящий режим экономит энергию, снижает износ и шум. Подходит для контроля давления и контроля температуры
- **ЕСО-режим**
Экономия до 40% энергии за счёт небольшого изменения выходного напряжения вверх или вниз, чтобы найти минимальную входную мощность
- **Байпас**
Увеличивает срок службы преобразователя за счёт переключения двигателя между преобразователем и сетью. Помогает избежать потерь преобразователя и повысить общую эффективность

SystemeVar STV630 – решение для промышленности и объектов инфраструктуры

Эффективность

- Двойная рампа разгона/торможения
- Защита от замерзания и конденсата
- Функция мульти-насос
- Автоматический рестарт

Безопасность

- Функция проверки целостности кабеля
- Функция очистки насоса
- Защита от аномальных нагрузок
- Противопожарный режим

Ввод в эксплуатацию



LCD-дисплей

- Удобный интерфейс
- Мониторинг и копирование параметров



SystemeVAR Tool

- Бесплатное ПО для ввода в эксплуатацию
- Удобный поиск параметров и функций



Коммуникации

- Modbus RTU, Modbus TCP, BACnet MS/TP
- Интеграция в действующую систему управления

Применение

• Насосы



Рациональная эксплуатация за счёт встроенных функций для насосных применений

• Вентиляторы



Бесперебойная работа за счёт функций автоматического рестарта и подхвата-на-лёту

• Компрессоры



Защита механизма за счёт функции контроля момента

Конкурентные преимущества

Покрытие плат класса 3С3

Позволяет увеличить срок службы печатных плат, а также позволяет эксплуатировать преобразователи частоты SystemeVar STV630 в тяжёлых условиях

Встроенный ЭМС-фильтр класса С3

Обеспечивает лучшую электромагнитную совместимость, за счёт уменьшения высокочастотных обратных воздействий на сеть

Встроенный DC-реактор

- Ограничивает скорость нарастания тока, тем самым уменьшая гармоники и защищая преобразователь от скачков напряжения и переходных процессов в энергосистеме
- Исполнение с встроенным DC-реактором исключает использование внешних сетевых реакторов (дросселей)

LCD панель управления

- Осуществляет функции мониторинга и диагностики, позволяет копировать параметры
- Имеет интерфейс на русском языке

Наличие отраслевых функций

Позволяет оптимизировать работу механизмов и защитить их в зависимости от специфики применения.

Пожарный режим работы с функцией проверки кабеля двигателя

Согласно ГОСТ Р 53325-2012, требуется контролировать исправность моторного кабеля от преобразователя частоты до двигателя.

SystemeVar STV630 имеет в базовом функционале Функцию контроля исправности моторного кабеля. Функция полностью отвечает требованиям стандарта.

SystemeVar STV630 в состоянии готовности, без команды СТАРТ, проводит диагностику моторного кабеля.

Также, помимо этого, STV630 поддерживает стандартный Пожарный режим работы, при котором при работе ПЧ игнорируются все нефатальные неисправности

Светодиодная индикация состояния

Преобразователи частоты SystemeVar STV630 (≥ 4 кВт) имеют встроенный светодиод, который меняет свой цвет в зависимости от состояния:

Авария



Красный

Работа



Зелёный

Готов к работ



Голубой

Программное обеспечение SystemeVAR Tool

SystemeVAR Tool – это новое программное обеспечение, специально разработанное для ввода в эксплуатацию преобразователей частоты SystemeVar STV630.

Программное обеспечение SystemeVAR Tool имеет следующие преимущества:

- Ввод и копирование параметров
- Отслеживание статуса работы преобразователя частоты
- Контроль клеммников, тестировать их в режиме симуляции
- Режим контрольной панели (отладка и пробных пуск)
- Регистрация неисправностей и встроенные функции диагностики
- Квитирование ошибок

Данные для заказа

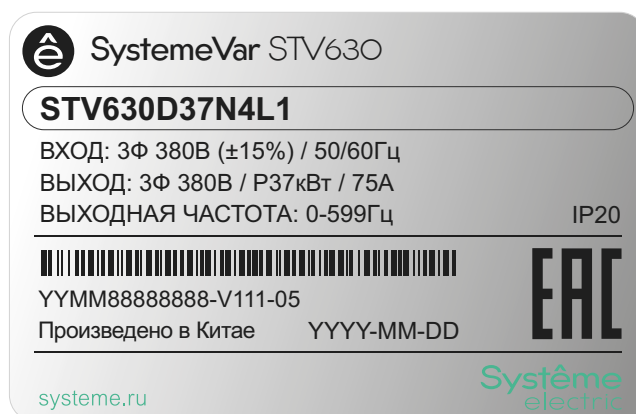

Структура каталожного номера



① **Код продукта**

STV630: преобразователь частоты для вентиляторов и насосов

② **Мощность двигателя**

U: 0-10 кВт
D: 10-100 кВт
C: 100 кВт

③ **Встроенный ЭМС фильтр**

Входное напряжение:
N4: 3Ф 380В $\pm 15\%$
M2: 1Ф 220В $\pm 15\%$

④ **L1: Встроенный дроссель постоянного тока**

Технические характеристики

Параметры		Значение
Внешний вид		
Применение		Промышленность и объекты инфраструктуры: насосы, вентиляторы и компрессоры
Диапазон мощности	1Ф 220В ±15%	0,4...2,2 кВт
	3Ф 380В ±15%	0,75...630 кВт
Выход	Напряжение	0...напряжение питания В
	Частота	0...599 Гц
Технические характеристики управления	Тип управления	Векторное управление (без датчика скорости), V/F управление
	Тип электродвигателя	Асинхронный электродвигатель
	Диапазон регулирования скорости	1:100
	Точность регулирования скорости	±0.5%
	Форсировка момента	0,1...30.0%
	Перегрузочная способность	120% в течение 60 с
		150% в течение 3 с
	V/F кривая	Три типа: линейная; многоточечная; 1,2 мощности, 1,4 мощности, 1,6 мощности, 1,8 мощности, 2 мощности
	V/F разделение	2 типа: полное, половинное
	Рампа разгона и торможения	Линейная, S-кривая. Диапазон ramпы: 0...6500 с
	Торможение постоянным током	Частота: 0...максимальная частота Гц
		Время торможения: 0...100 с
		Ток: 0...100%
	Толчок	Частота: 0...50 Гц
		Рампа разгона и торможения: 0...6500 с
	Встроенный ПЛК, заданные скорости	16 заданных скоростей, задание от встроенного ПЛК либо с дискретных входов
	ПИД-регулятор	Может использоваться для систем управления с замкнутой обратной связью
	Функция AVR (автоматическое регулирование напряжения)	Обеспечивается стабильность выходного на пряжения при колебаниях напряжения сети
	Перенапряжение и ограничение тока	Автоматически регулирует напряжение и ток для предотвращения частых отключений по перегрузке по току и перенапряжению
	Быстрое токоограничение	Минимизирует аварийные отключения по токовой перегрузке
Ограничение момента и регулирование момента	"Экскаваторная" функция, автоматическое ограничение момента, предотвращение частых отключений по токовой перегрузке	
Характеристики регулирования во время работы	Источник управления	Панель управления
		Клеммник
		Интерфейс Modbus/RS-485 встроен; опционально доступны Modbus TCP, BACnet MS/TP
		Возможность переключения

Параметры		Значение	
	Каналы задания частоты	10 вариантов источника для основного канала и 10 вариантов источника для вспомогательного канала Каждый из каналов может быть сконфигурирован на задание частоты от: - панель управления - с аналогового входа - заданные скорости с комбинации дискретных входов - многоступенчатая команда, функция встроенного PLC - интерфейс коммуникационной связи - результат операции и т. д.	
Периферийный интерфейс	Входы (для типоразмеров A1-A2)	5 дискретных входов, один вход поддерживает импульсы до 100 кГц 1 аналоговый вход, конфигурируется как 0-10 В либо 4-20 мА	
	Входы (для типоразмеров B1-E2)	6 дискретных входов, один вход поддерживает импульсы до 100 кГц 2 аналоговых входа, каждый конфигурируется как 0-10 В либо 4-20 мА 1 вход для подключения РТС сенсора	
	Выходы (для типоразмеров A1-A2)	1 открытый коллектор 1 релейный выход 1 аналоговый выход, конфигурируется как 0-10 В либо 4-20 мА	
		1 открытый коллектор	
	Выходы (для типоразмеров B1-E2)	2 релейных выхода 2 аналоговых выхода, каждый конфигурируется как 0-10 В либо 4-20 мА	
	Прочие рабочие характеристики	Соответствие требованиям ЭМС	Класс С3 (согл. EN 61800-3)
		Степень защиты	IP20
Покрытие плат (согл. EN 60721-3-3)		Стандартно: Класс 3С3	
Возможности расширения		Типоразмер A1-A2: нет Типоразмер B1-E2: 1 интерфейса расширения	
		DC-реактор	Типоразмер A1-A2: нет Типоразмер B1-E2: встроен
Гармоники		Типоразмер B1-E2: встроенный DC-реактор (согл. IEC 61000-3-12)	
Монтаж		Типоразмер A1-A2: крепление на DIN-рейку, крепление на монтажную панель Типоразмер B1-E2: крепление на монтажную панель	
		Панель оператора	Типоразмер A1-A2: LED (несъемная) Типоразмер B1-E2: LCD (съёмная)
Уровень загрязнения воздуха (согл. IEC 60947-1)		Уровень 2	
Охлаждение		Принудительное воздушное, с отдельными изолированными воздушными каналами (силовая часть охлаждается отдельно)	
Эксплуатация и транспортировка	Высота	Менее 1000 м (более 1000 м требуется снижение мощности ПЧ)	
	Окружающая температура	От - 20 до + 40 °С (для диапазона 40~50 °С требуется снижение мощности ПЧ)	
	Влажность	Менее 95% RH, без конденсации	
	Атмосферное давление, кПа (мм. рт. ст.)	84,0-106,7 (630-800)	
	Вибрация	Менее 5,9 м/с ² (0.6 g)	
Хранение	Окружающая температура	От - 20 до + 60 °С	
	Влажность	Менее 95% RH, без конденсации	
	Атмосферное давление, кПа (мм. рт. ст.)	84,0-106,7 (630-800)	



Модельный ряд

Входное напряжение: 1Ф 220В ±15%

Модель преобразователя частоты	Мощность двигателя, кВт	Входной ток, А	Номинальный ток на выходе, А
STV630U04M2	0,4	5,4	2,1
STV630U07M2	0,75	7,2	3,8
STV630U15M2	1,5	10	7,2
STV630U22M2	2,2	16	9

Входное напряжение: 3Ф 380В ±15%

Модель преобразователя частоты	Мощность двигателя, кВт	Входной ток, А	Номинальный ток на выходе, А
STV630U07N4	0,75	3,8	2,1
STV630U15N4	1,5	5	3,8
STV630U22N4	2,2	5,8	5,1
STV630U40N4	4	10	9
STV630U40N4L1	4	10	9
STV630U55N4L1	5,5	15	13
STV630U75N4L1	7,5	20	17
STV630D11N4L1	11	26	25
STV630D15N4L1	15	35	32
STV630D18N4L1	18,5	38	37
STV630D22N4L1	22	46	45
STV630D30N4L1	30	62	60
STV630D37N4L1	37	76	75
STV630D45N4L1	45	92	90
STV630D55N4L1	55	113	110
STV630D75N4L1	75	157	152
STV630D90N4L1	90	180	176
STV630C11N4L1	110	214	210
STV630C13N4L1	132	256	253
STV630C16N4L1	160	307	304
STV630C18N4L1	185	355	340
STV630C20N4L1	200	385	380
STV630C22N4L1	220	430	426
STV630C25N4L1	250	468	465
STV630C28N4L1	280	525	520
STV630C31N4L1	315	610	585
STV630C35N4L1	355	665	650
STV630C40N4L1	400	785	725
STV630C45N4L1	450	830	820
STV630C50N4L1	500	865	860
STV630C56N4L1	560	960	950
STV630C63N4L1	630	1112	1100

Опции

Панели оператора



LED панель оператора



LCD панель оператора



Монтажная рамка

Тип	Описание	Референс
Панель оператора	LED панель оператора (с функцией копирования параметров)	SEOP-1220
Панель оператора	LED панель оператора (без функции копирования параметров)	SEOP-1221
Панель оператора	LCD панель оператора	SEOP-1222
Монтажная рамка	Для крепления LED/LCD панели оператора на дверце шкафа	SEOP-1223

Карты расширения



Коммуникационная карта
Modbus TCP

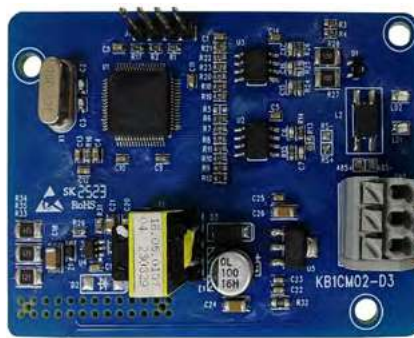

Коммуникационная карта
BACnet MS/TP



Карта расширения
входов/выходов

Тип	Описание	Референс
Карта расширения	Коммуникационная карта Modbus TCP	SEOP-1313
Карта расширения	Коммуникационная карта BACnet MS/TP	SEOP-1314
Карта расширения	Карта расширения входов/выходов (+ 2DI, 3RO)	SEOP-1627

ВАЖНО! Одновременно можно использовать только одну карту расширения.

Совместимость опций

Un, В	Pn, кВт	Референс	LCD панель управления	LED панель управления	Коммуни- кационная карта Modbus TCP	Коммуни- кационная карта BACnet MS/TP	Карта входов/ выходов
1Ф 220В	0,4	STV630U04M2	да	да	нет	нет	нет
1Ф 220В	0,75	STV630U07M2	да	да	нет	нет	нет
1Ф 220В	1,5	STV630U15M2	да	да	нет	нет	нет
1Ф 220В	2,2	STV630U22M2	да	да	нет	нет	нет
3Ф 380В	0,75	STV630U07N4	да	да	нет	нет	нет
3Ф 380В	1,5	STV630U15N4	да	да	нет	нет	нет
3Ф 380В	2,2	STV630U22N4	да	да	нет	нет	нет
3Ф 380В	4	STV630U40N4	да	да	нет	нет	нет
3Ф 380В	4	STV630U40N4L1	да	да	да	да	да
3Ф 380В	5,5	STV630U55N4L1	да	да	да	да	да
3Ф 380В	7,5	STV630U75N4L1	да	да	да	да	да
3Ф 380В	11	STV630D11N4L1	да	да	да	да	да
3Ф 380В	15	STV630D15N4L1	да	да	да	да	да
3Ф 380В	18,5	STV630D18N4L1	да	да	да	да	да
3Ф 380В	22	STV630D22N4L1	да	да	да	да	да
3Ф 380В	30	STV630D30N4L1	да	да	да	да	да
3Ф 380В	37	STV630D37N4L1	да	да	да	да	да
3Ф 380В	45	STV630D45N4L1	да	да	да	да	да
3Ф 380В	55	STV630D55N4L1	да	да	да	да	да
3Ф 380В	75	STV630D75N4L1	да	да	да	да	да
3Ф 380В	90	STV630D90N4L1	да	да	да	да	да
3Ф 380В	110	STV630C11N4L1	да	да	да	да	да
3Ф 380В	132	STV630C13N4L1	да	да	да	да	да
3Ф 380В	160	STV630C16N4L1	да	да	да	да	да
3Ф 380В	185	STV630C18N4L1	да	да	да	да	да
3Ф 380В	200	STV630C20N4L1	да	да	да	да	да
3Ф 380В	220	STV630C22N4L1	да	да	да	да	да
3Ф 380В	250	STV630C25N4L1	да	да	да	да	да
3Ф 380В	280	STV630C28N4L1	да	да	да	да	да
3Ф 380В	315	STV630C31N4L1	да	да	да	да	да
3Ф 380В	355	STV630C35N4L1	да	да	да	да	да
3Ф 380В	400	STV630C40N4L1	да	да	да	да	да
3Ф 380В	450	STV630C45N4L1	да	да	да	да	да
3Ф 380В	500	STV630C50N4L1	да	да	да	да	да
3Ф 380В	560	STV630C56N4L1	да	да	да	да	да
3Ф 380В	630	STV630C63N4L1	да	да	да	да	да

Внешний вид и габаритные размеры

1Ф 220В 0,4-2,2 кВт и 3Ф 380В 0,4-4 кВт

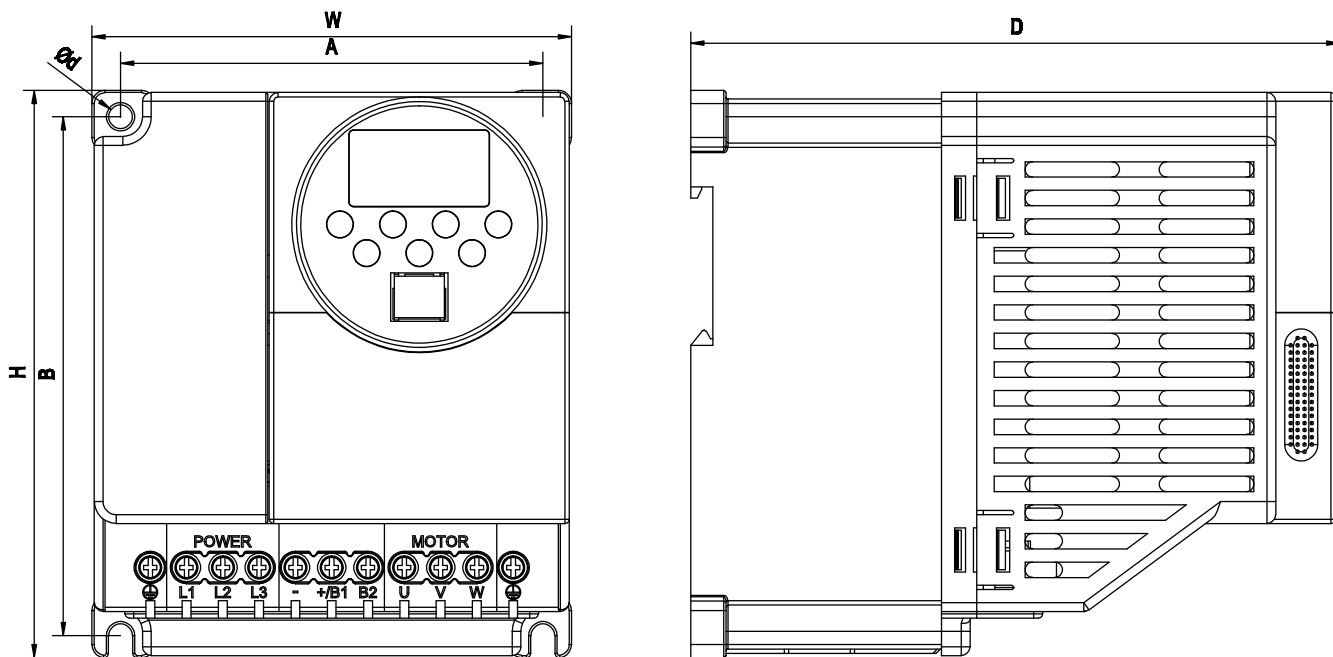

Единица измерения: миллиметр

Модель	W	H	D	A	B	Ød	Типоразмер
STV630U04M2							
STV630U07M2	69	129	148	56	118	5,5	A1
STV630U15M2							
STV630U22M2							
STV630U07N4							
STV630U15N4	109	129	148	96	118	5,5	A2
STV630U22N4							
STV630U40N4							

3Ф 380В 4,0-185 кВт

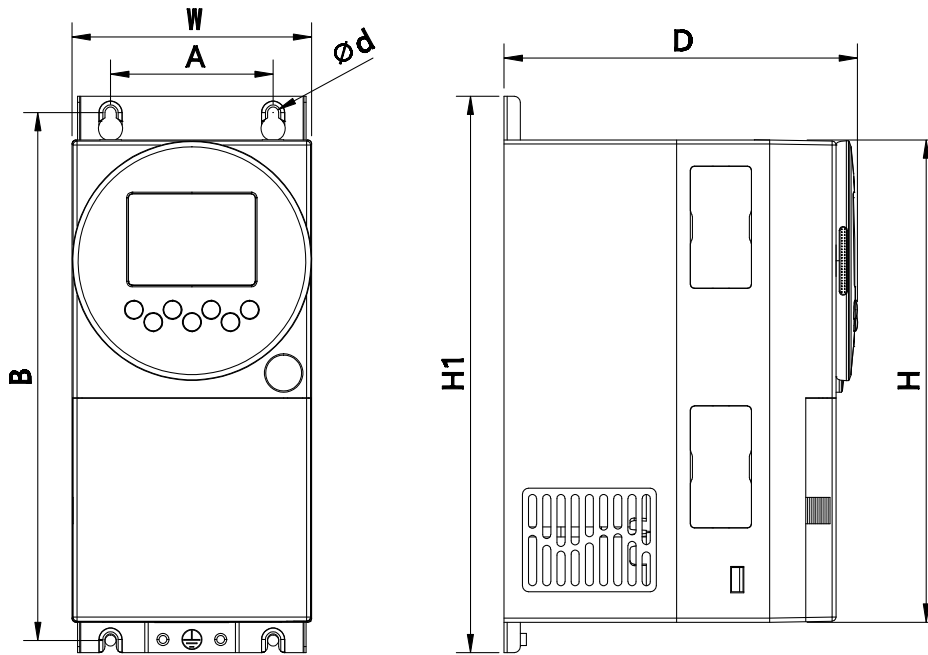

Единица измерения: миллиметр

Модель	W	H	H1	D	A	B	Ød	Типоразмер
STV630U40N4L1	118	238	274	174	80	260	5,5	B1
STV630U55N4L1								
STV630U75N4L1								
STV630D11N4L1	145	293	335	192	100	320	7	B2
STV630D15N4L1								
STV630D18N4L1								
STV630D22N4L1	168	338	380	192	100	365	7	B3
STV630D30N4L1								
STV630D37N4L1								
STV630D45N4L1	245	390	425	201	180	410	7	C1
STV630D55N4L1								
STV630D75N4L1								
STV630D90N4L1	300	440	470	262	200	455	9	C2
STV630C11N4L1								
STV630C13N4L1								
STV630C16N4L1	338	546	576	256	270	560	9	C3
STV630C18N4L1								
STV630C11N4L1	338	550	580	310	270	564	9	C4
STV630C13N4L1								
STV630C16N4L1								
STV630C18N4L1	400	871	915	320	320	895	11	C5
STV630C16N4L1								

3Ф 380В 200-450 кВт

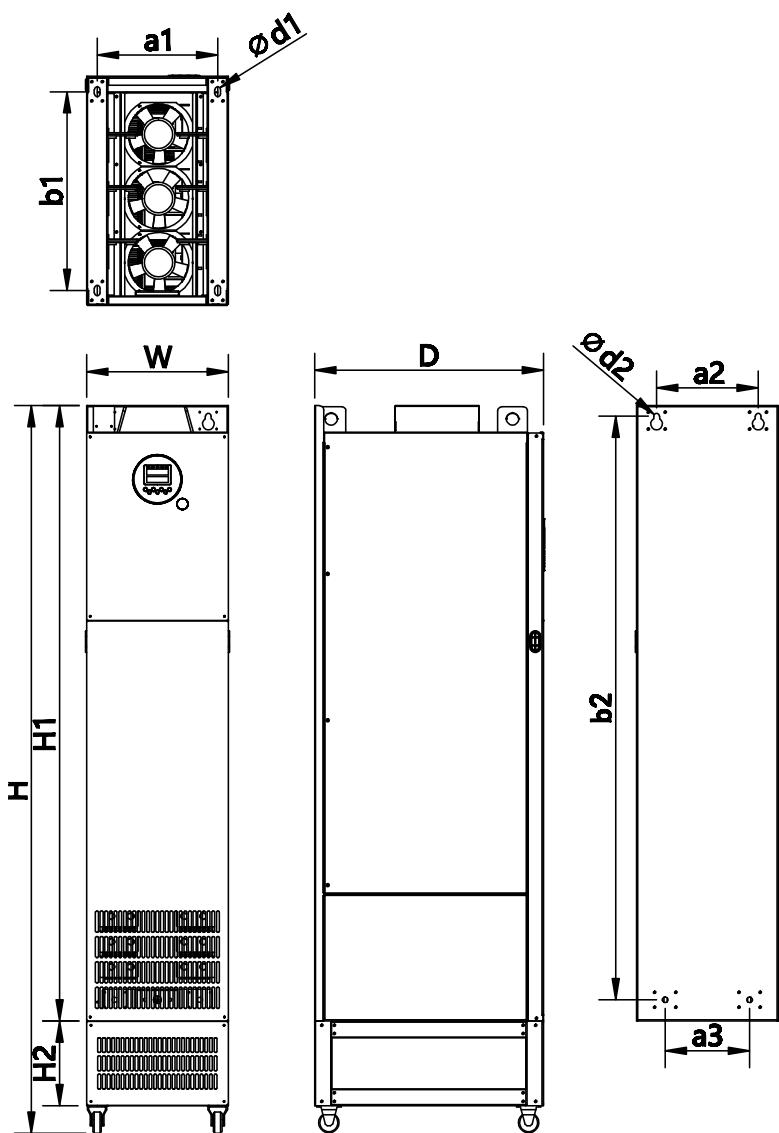

Единица измерения: миллиметр

Модель	Размеры					Напольное исполнение			Настенное исполнение				Типо-размер
	W	D	H	H1	H2	a 1	b1	d1	a2	a3	b2	d2	
STV630C20N4L1	300	510	1445	1180	200	250	430	14	220	150	1135	13	D1
STV630C22N4L1													
STV630C25N4L1													
STV630C28N4L1	330	555	1595	1330	200	280	475	14	220	185	1275	13	D2
STV630C31N4L1													
STV630C35N4L1	325	555	1495	1230	200	275	470	14	225	185	1175	14	D3
STV630C40N4L1													
STV630C45N4L1	335	555	1720	1455	200	285	470	14	240	200	1380	14	D4
STV630C45N4L1													



3Ф 380В 500-630 кВт

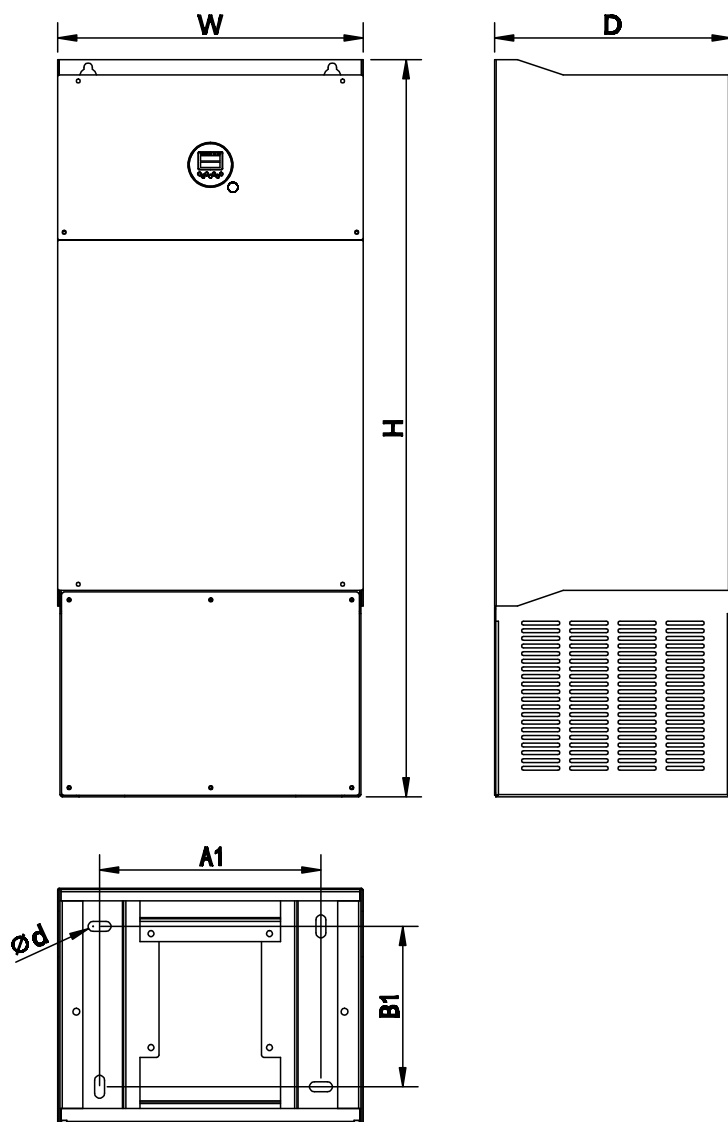

Единица измерения: миллиметр

Модель	Размеры				Установочные размеры		Монтажные отверстия	Типоразмер
	W	H	H1	D	A	B	Ød	
STV630C50N4L1	550	1600	-	400	495	260	13	E1
STV630C56N4L1								
STV630C63N4L1	760	1850	-	450	700	310	13	E2

Типовые схемы подключения

Типоразмер А1-А2

Выход звена постоянного тока

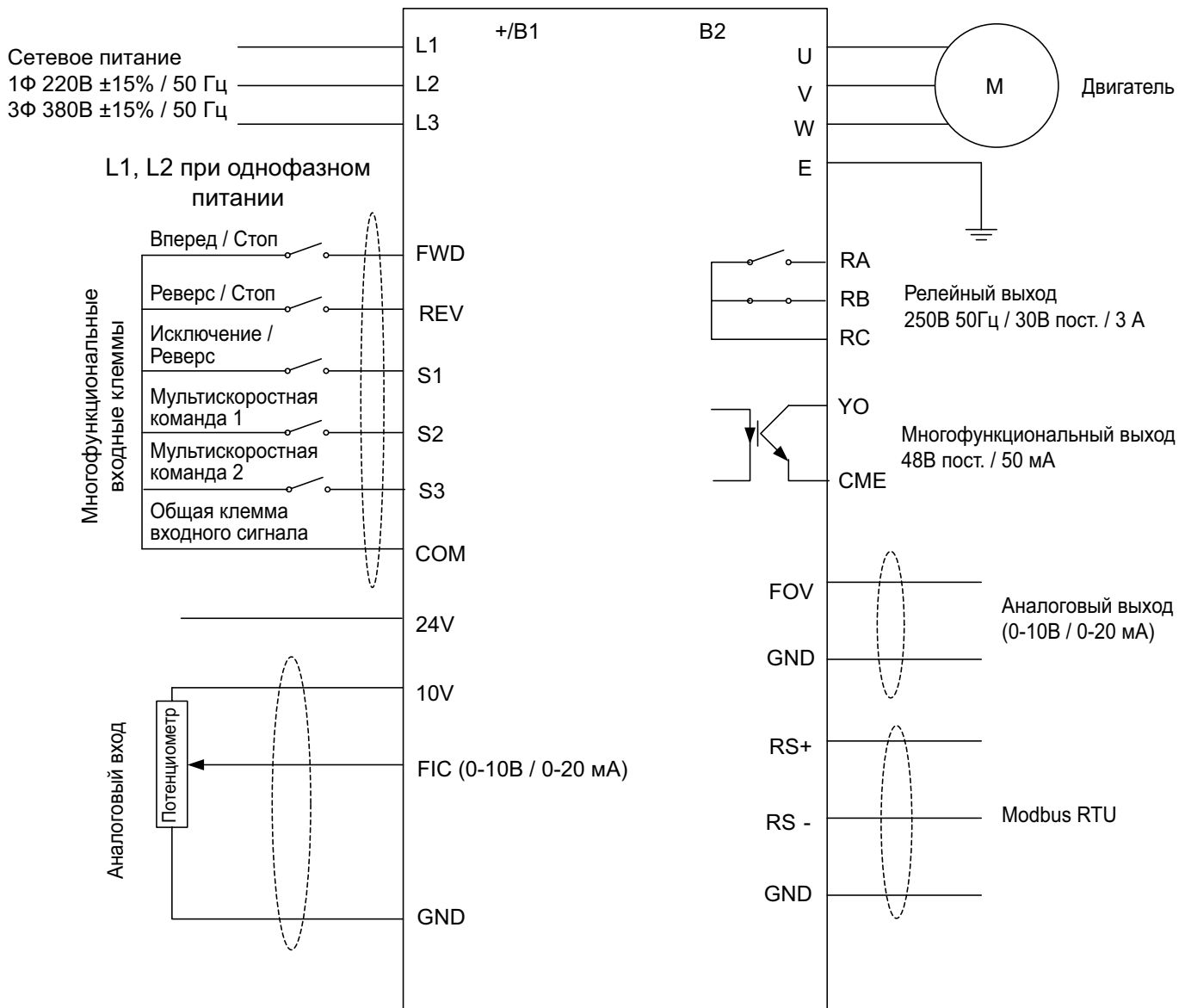

Типоразмер В1-Е2

Выход звена постоянного тока

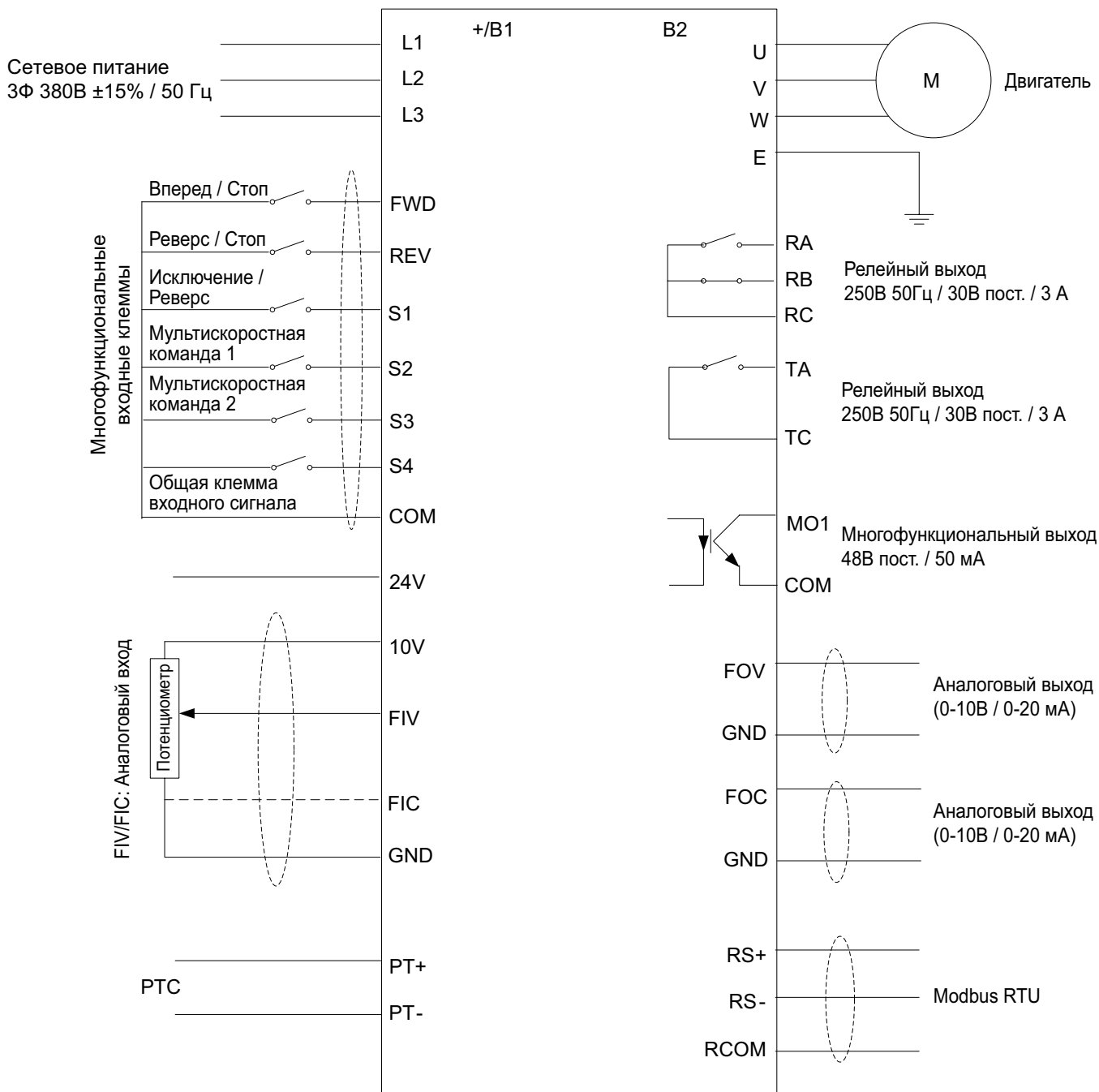

Силовой клеммник

Символ	Описание
	Клемма корпуса ПЧ
R/L1 S/L2 T/L3	Входное напряжение
U/T1, V/T2, W/T3	Выходное напряжение, подключение 3-х фазного асинхронного двигателя
+/B1	Звено постоянного тока
-	Звено постоянного тока
P 1, +/B1 или N1, -	Подключение дросселя постоянного тока

Типоразмер A1

1Ф 220В 0,4-1,5 кВт

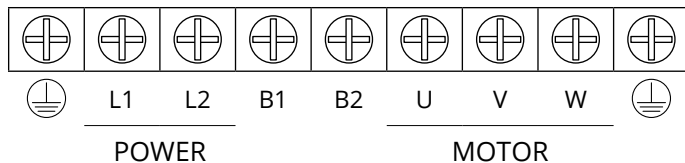

Типоразмер A2

3Ф 380В 0,4-4 кВт и 1Ф 220В 2,2 кВт

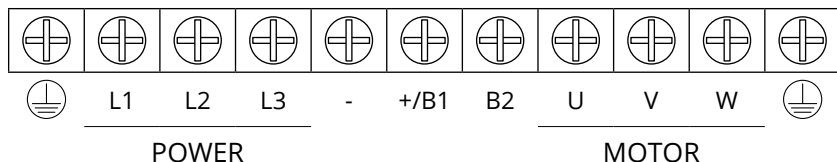

Типоразмер B1, B2, B3

3Ф 380В 4.0 (встроенный дроссель)-22 кВт

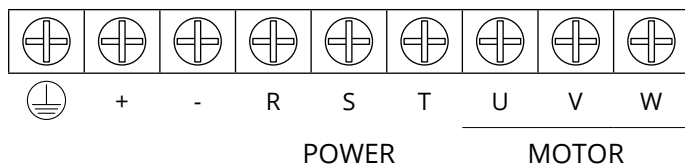

Типоразмер C1

3Ф 380В 30-45 кВт

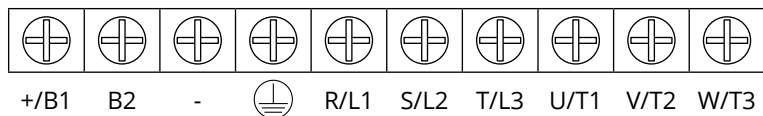

Типоразмер C2

3Ф 380В 55-75 кВт

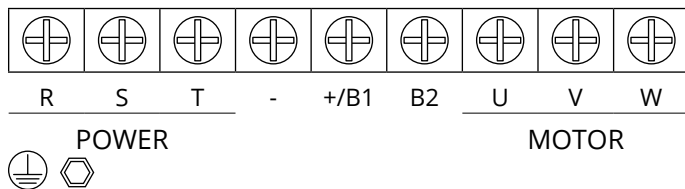

Типоразмер C3, C4

3Ф 380В 90-132 кВт

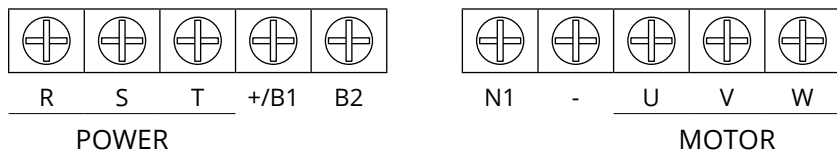

Типоразмер C5

3Ф 380В 160-185 кВт

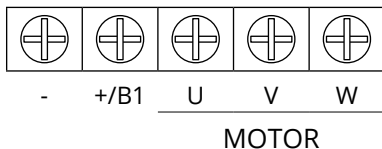
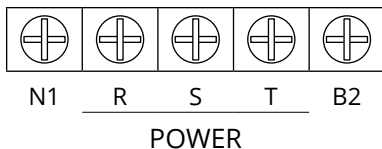

Типоразмер D1, D2, D3, D4

3Ф 380В 200-450 кВт

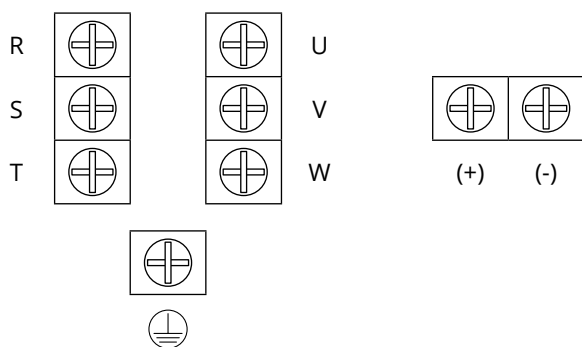

Примечание. R/S/T / U/V/W терминалы расположены внизу ПЧ, (+)/(-) терминалы – наверху ПЧ.

Типоразмер E1, E2

3Ф 380В 500-630 кВт

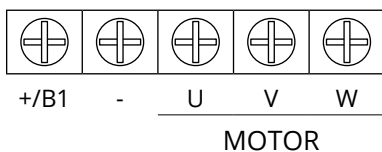
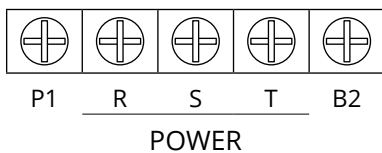

* Изображения силовых клеммников приведены для иллюстрации.

Дополнительная информация

Вес нетто и брутто

Un, В	Pn, кВт	Референс	Вес нетто, кг	Вес брутто, кг
1Ф 220В	0,4	STV630U04M2	0,69	0,85
1Ф 220В	0,75	STV630U07M2	0,69	0,85
1Ф 220В	1,5	STV630U15M2	0,69	0,85
1Ф 220В	2,2	STV630U22M2	0,96	1,01
3Ф 380В	0,75	STV630U07N4	0,96	1,01
3Ф 380В	1,5	STV630U15N4	0,96	1,01
3Ф 380В	2,2	STV630U22N4	0,96	1,01
3Ф 380В	4	STV630U40N4	0,96	1,01
3Ф 380В	4	STV630U40N4L1	3,2	4,1
3Ф 380В	5,5	STV630U55N4L1	3,2	4,1
3Ф 380В	7,5	STV630U75N4L1	3,2	4,1
3Ф 380В	11	STV630D11N4L1	4,5	5,9
3Ф 380В	15	STV630D15N4L1	4,5	5,9
3Ф 380В	18,5	STV630D18N4L1	6,1	7,8
3Ф 380В	22	STV630D22N4L1	6,1	7,8
3Ф 380В	30	STV630D30N4L1	18	19
3Ф 380В	37	STV630D37N4L1	19,5	21,5
3Ф 380В	45	STV630D45N4L1	21	23
3Ф 380В	55	STV630D55N4L1	29,5	32
3Ф 380В	75	STV630D75N4L1	44,5	51,5
3Ф 380В	90	STV630D90N4L1	50	55,5
3Ф 380В	110	STV630C11N4L1	55,5	63
3Ф 380В	132	STV630C13N4L1	56	63,5
3Ф 380В	160	STV630C16N4L1	81	95,5
3Ф 380В	185	STV630C18N4L1	88	102
3Ф 380В	200	STV630C20N4L1	105	121,5
3Ф 380В	220	STV630C22N4L1	107,5	124
3Ф 380В	250	STV630C25N4L1	113,5	130
3Ф 380В	280	STV630C28N4L1	135	155
3Ф 380В	315	STV630C31N4L1	163	191
3Ф 380В	355	STV630C35N4L1	170,5	198,5
3Ф 380В	400	STV630C40N4L1	187,5	215,5
3Ф 380В	450	STV630C45N4L1	192	220,5
3Ф 380В	500	STV630C50N4L1	198	226,5
3Ф 380В	560	STV630C56N4L1	333	368
3Ф 380В	630	STV630C63N4L1	340	375

Мы в соцсетях

 [systemelectric_official](https://t.me/systemelectric_official)

 youtube.com/c/SystemeElectric

 vk.com/Systemelectric

 Systeme Electric

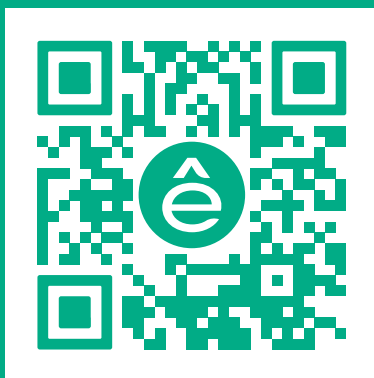

Подробнее о компании
www.systeme.ru

Наши бренды

Systeme
electric

Dēkraft

 Механотроника

 **Systeme**
soft