



ROS

ELECTRIC

10 Электромонтажные изделия, инструменты и силовые разъемы

Электромонтажные изделия	664
Силовые наконечники, гильзы и зажимы	664
Ответительные зажимы	667
Наконечники, ответители, соединители	669
Зажимы контактные винтовые серии ЗВИ	678
Скобы пластиковые	680
Хомуты кабельные нейлоновые	681
Хомуты с отверстием для крепления ХОК	683
Хомуты с площадкой ХП	683
Хомуты анкерные ХА	683
Хомуты многоцветные ХМ	684
Хомуты дюбельные ХД	684
Хомуты для СИП	684
Дюбель-хомуты	685
Самоклеящиеся площадки нейлоновые	685
Спираль монтажная СМ	685
Термоусаживаемые материалы	686
Маркеры кабельные	692
Бирки кабельные	694
Изолента	694
Пружины постоянного давления ППД	695
Шины заземления ПМЛ	695
Инструменты	696
Прессы для силовых наконечников	696
Гидравлические прессы	696
Механические прессы	697
Клещи обжимные	698
Перфораторы листового металла	698
Гидравлические насосы	699
Инструмент для работы с электротехническими шинами	699
Инструмент для резки кабеля	700
Инструмент для снятия изоляции	700
Ручной инструмент	701
Отвертки	701
Шарнирно-губцевый инструмент	702
Отвертки пробники	702
Инструменты для хомутов	703
Кусачки арматурные (болторез)	703
Мультиметры и токоизмерительные клещи	704

Электромонтажные изделия

Силовые наконечники, гильзы и зажимы

Наконечники медно-алюминиевые

Предназначены для присоединения алюминиевых проводников к медным шинам, проводам и кабелям с целью исключения гальванического эффекта, получаемого при прямом сопряжении меди и алюминия в процессе монтажа и подключения силовых нагрузок.

Габаритные размеры	Наименование	Размеры, мм											Кол-во в упаковке	Артикул
		B	D	D1	D2	H	L	L1	L2	R	S			
	DTL-10	12,5	6,5	9	4,5	22	61	27	20	6,25	2,5	200	UNP31-010-05-07	
	DTL-16	15	8,5	10	5,5	21	70	28	16	7,5	2,6	180	UNP31-016-06-08	
	DTL-25	18	8,5	12	7	26	75	33	20	9	3	120	UNP31-025-07-08	
	DTL-35	19	10,5	14	8	30	85	38	25	9,5	3,5	100	UNP31-035-08-10	
	DTL-50	22	10,5	16	9,5	32	90	42	25	11	4	60	UNP31-050-08-10	
	DTL-70	25	12,5	18	11,5	34	100	45	28	12,5	4,7	40	UNP31-070-11-12	
	DTL-95	28	12,5	20	13,5	37	110	50	28	14	4,7	30	UNP31-095-14-13	
	DTL-120	30	14,5	22	15	35	120	52	32	15	5,3	20	UNP31-120-15-14	
	DTL-150	34	14,5	24	16,5	42	125	57	38	17	6	20	UNP31-150-17-15	
	DTL-185	38	17	27	18,5	46	133	63	35	19	6,7	15	UNP31-185-19-17	
	DTL-240	40	17	30	21	50	140	65	35	20	7,2	15	UNP31-240-21-17	
	DTL-300	44	19	34	23	55	160	75	45	22	7	12	UNP31-300-24-19	

Наконечники алюминиевые

Предназначены для оконцевания жил алюминиевых проводов и кабелей опрессовкой.

Габаритные размеры	Наименование	Размеры, мм										Количество в упаковке	Артикул
		L	L1	∅C	∅d	∅D	A	E	H	R			
	DL-10	59	20	8,5	5,8	8	2	13	28	6,5	20	UNP10-010-05-08	
	DL-16	64	23	8,5	6,5	10	2.3	15	29	7,5	20	UNP10-016-06-08	
	DL-25	70	25	8,5	7	11	2.5	16	33	8	20	UNP10-025-07-08	
	DL-35	75	25	8,5	8,5	12	2.8	18	35	9	20	UNP10-035-08-10	
	DL-50	84	30	10,5	10	14	3	20	39	10	10	UNP10-050-09-10	
	DL-70	89	30	12,5	12	16	3.3	24	44	12	10	UNP10-070-11-12	
	DL-95	93.8	36	12,5	14	18	3.5	26	45	13	10	UNP10-095-14-12	
	DL-120	105	37	14,5	15,5	20	4	28	48	14	10	UNP10-120-15-14	
	DL-150	113	39	14,5	16,5	22	4.2	30	52	15	10	UNP10-150-16-14	
	DL-185	118	40	16,5	19,5	24	4.4	34	54	17	10	UNP10-185-18-16	
	DL-240	126	45	16,5	22	28	4.8	36	56	18	10	UNP10-240-21-16	
	DL-300	150	54	20	23	30	7	40	65	20	5	UNP10-300-24-21	
DL-400	175	63	21	26	38	9	50	70	25	5	UNP10-400-26-21		

Наконечники медные

Предназначены для оконцевания жил медных проводов и кабелей опрессовкой.

Габаритные размеры	Наименование	Размеры, мм										Кол-во в упаковке	Артикул
		B	D	D1	D2	H	L	L1	R	S			
	DT-10	13,5	6,5	8	4,7	28	60	26	7	2,3	240	UNP22-010-05-08	
	DT-16	16	8,5	9	5,5	30	67	28	8	2,5	200	UNP22-016-06-08	
	DT-25	17,6	8,5	11	7	34	70	30,5	8,8	2,5	200	UNP22-025-07-08	
	DT-35	20	10,5	12	8	36	78	33,5	10	3	140	UNP22-035-08-10	
	DT-50	23	10,5	12	9,5	41	86,5	37	11,5	3,5	80	UNP22-050-09-10	
	DT-70	26	12,5	16	11,5	44	96	42,5	13	4	72	UNP22-070-11-12	
	DT-95	28	12,5	18	13,5	48,5	105	48	14	4	56	UNP22-095-13-12	
	DT-120	31	14,5	20	15	52	112	50	15,5	5	35	UNP22-120-15-14	
	DT-150	35	14,5	22	16,5	53	116	55	17,5	5,5	30	UNP22-150-16-14	
	DT-185	37	17	24	18,5	57	126	58	18,5	5,5	30	UNP22-185-18-16	
	DT-240	40	17	27	21	60	135	64	20	5,5	20	UNP22-240-21-16	
	DT-300	44	19	31	23	62,5	150	71	22	7	12	UNP22-300-23-18	

Наконечники медные луженые

Предназначены для оконцевания многожильных медных проводников и кабелей опрессовкой и пайкой. Материал – луженая электротехническая медь.

Габаритные размеры	Наименование	Размеры, мм									Количество в упаковке	Артикул
		B	D	D1	D2	H	L	L1	L3			
	JG-6	8,6	4,4	6	6,2	1,5	32	12	6,8	600	UNP40-006-04-04	
	JG-10	11,3	6	8	6,2	1,9	38,5	17	7,8	400	UNP40-010-06-06	
	JG-16	13	6,8	9	8,2	2,1	42	17	7,6	200	UNP40-016-06-08	
	JG-25	14,4	7,8	10	8,2	2,1	46	19	9	200	UNP40-025-07-08	
	JG-35	16,4	8,8	11	8,2	2,1	52	20	10,5	100	UNP40-035-08-08	
	JG-50	19,3	10,8	13	10,2	2,1	54,5	22	11,5	100	UNP40-050-10-10	
	JG-70	21,8	12,6	15	12,4	2,3	61	25	12,5	50	UNP40-070-11-12	
	JG-95	26,5	15,2	18	12,4	2,7	65,5	29	13,2	50	UNP40-095-13-12	
	JG-120	27,8	16	19	14,5	2,9	72	31	16	30	UNP40-120-15-14	
	JG-150	30,6	17	21	14,5	3,8	80	35	17,5	25	UNP40-150-17-14	
	JG-185	35,2	19,4	24	16,5	4,4	85	37	16,8	20	UNP40-185-18-16	
	JG-240	38	21,4	26	16,5	4,4	95	39	19,2	20	UNP40-240-20-16	
JG-300	43,4	24,4	30	16,5	5,5	95	43	22	10	UNP40-300-24-16		
JG-400	47	27	33	17	5,9	115	50	24	10	UNP40-400-26-16		

Гильзы алюминиевые соединительные

Предназначены для соединения алюминиевых проводников путем опрессовки. Материал – электротехнический алюминий.

Габаритные размеры	Наименование	Размеры, мм					Количество в упаковке	Артикул
		L	L1	L2	∅D	∅d		
	GL-10	67,3	32	32	10	6	20	UGL10-010-05
	GL-16	67,3	32	32	11	6,8	20	UGL10-016-06
	GL-25	71	33	33	12	7,5	20	UGL10-025-07
	GL-35	80	36	36	14	9	20	UGL10-035-08
	GL-50	90	40	40	16	11	10	UGL10-050-10
	GL-70	102	48	48	18	12	10	UGL10-070-11
	GL-95	105	49	49	21	14	10	UGL10-095-13
	GL-120	112	52	52	23	16	10	UGL10-120-15
	GL-150	118	56	56	25	17	10	UGL10-150-17
	GL-185	120	57	57	27	19	10	UGL10-185-19
	GL-240	128	59	59	30	21	10	UGL10-240-21
	GL-300	130	60	60	32,5	25	5	UGL10-300-24
GL-400	154	72	72	38,5	27	5	UGL10-400-26	

Гильзы медные луженые соединительные

Предназначены для соединения медных и алюминиевых проводников. Ими можно осуществлять соединения по типу медь–медь, медь–алюминий, алюминий–алюминий. Сечение подключаемых проводников с обеих сторон одинаковое. Для облегчения монтажа гильзы ГМЛ имеют по центру стопор, который помогает избежать неравномерности обжатия соединяемых проводников. Сечение проводников легко определить без обращения к технической документации: на него указывает цифра в маркировке гильзы. Например, гильза ГМЛ-10 предназначена для проводников сечением 10 мм².

Габаритные размеры	Наименование	Размеры, мм			Кол-во в упак.	Артикул
		L	∅D	∅d		
	ГМЛ-1,5	20	3,1	1,9	1000	UGTY10-001-01
	ГМЛ-2,5	20	4	2,8	1000	UGTY10-002-02
	ГМЛ-4	20	4,5	3,2	1000	UGTY10-004-03
	ГМЛ-6	25	5,1	3,7	500	UGTY10-006-04
	ГМЛ-10	30	6,1	4,5	1000	UGTY10-010-05
	ГМЛ-16	35	7,3	5,7	600	UGTY10-016-06
	ГМЛ-25	40	9	7,2	400	UGTY10-025-07
	ГМЛ-35	45	10,8	8,5	200	UGTY10-035-08
	ГМЛ-50	50	12,5	9,8	200	UGTY10-050-10
	ГМЛ-70	55	14,5	11,5	100	UGTY10-070-12
	ГМЛ-95	60	17	13,7	80	UGTY10-095-14
	ГМЛ-120	65	19	15	60	UGTY10-120-16
	ГМЛ-150	70	21	16,7	50	UGTY10-150-18
	ГМЛ-185	75	23,5	19,2	40	UGTY10-185-20
	ГМЛ-240	80	26	21	30	UGTY10-240-22
	ГМЛ-300	85	30	24	20	UGTY10-300-24
ГМЛ-400	90	34	27	16	UGTY10-400-27	

Гильзы медно-алюминиевые соединительные

Гильзы медно-алюминиевые ГМА предназначены для соединения медного проводника с алюминиевым. Так как медь имеет большую проводимость, чем алюминий, это обуславливает необходимость сращивания двух жил разных геометрических размеров. Гильзы ГМА позволяют удовлетворить именно эту потребность. Сечение соединяемых проводников из меди или алюминия определяется маркировкой гильзы. Первая цифра в маркировке указывает сечение медного проводника, следующая после знака дроби – сечение алюминиевого проводника. Например, гильза ГМА-16/25 позволяет соединить проводники из меди сечением 16 мм² и алюминия сечением 25 мм². Гильзы ГМА со стороны алюминия снабжены колпачком, который защищает внутреннюю часть гильзы от образования оксидной пленки, негативно влияющей на проводимость места соединения гильзы и кабеля.

Габаритные размеры	Наименование	Размеры, мм										Кол-во в упак.	Артикул
		D	d	D1	d1	L	L1	L2	L3	L4			
	ГМА-16/25	16	6,5	8,6	5,5	73,1	43,1	20,5	46,7	24	72	UGTL10-016-06	
	ГМА-25/35	16	8,5	10	7	72,6	43,6	20,5	47,5	24	72	UGTL10-025-07	
	ГМА-35/50	20,1	9,3	12,5	8,4	76	43,2	20,7	49,7	24,7	56	UGTL10-035-08	
	ГМА-50/70	19,9	10,9	14,6	10,1	82	43,1	26	49,1	30	56	UGTL10-050-10	
	ГМА-70/95	20	12,6	16,5	11,7	83,6	43,3	27	48,5	31,9	56	UGTL10-070-12	
	ГМА-95/120	24,9	13,8	19	13,5	108	59,5	35,5	64,6	40	18	UGTL10-095-14	
	ГМА-120/150	25	15,5	21	15,4	108	59	35,4	65,3	40,5	18	UGTL10-120-16	
	ГМА-150/185	32	17	23,6	17	112,3	59,1	40,7	64,6	45	15	UGTL10-150-18	
ГМА-185/240	31,9	19,5	25,5	18,9	115,2	58,3	43,2	65	48	15	UGTL10-185-20		

Ответвительные зажимы

НОВИНКА

Зажимы предназначены для ответвлений от магистральных линий кабелей и проводов напряжением до 750 В. Степень защиты IP20. Внутри зажимов расположен затягиваемый болтами плащечный зажим, покрытый цинком, толщина которого превышает 20 мкм. Это не только защищает проводник от преждевременного окисления, но так же способствует большей проводимости электрического тока. В дополнение следует отметить, значительно большую материалоемкость плащечных зажимов, что так же способствует увеличению проводимости и снижению потерь электрической энергии, расходуемой на нагревания зажима.









	Тип	Сечение магистральных проводников, мм ²	Сечение проводников ответвления, мм ²	Кол-во в упак., шт.	Артикул
	У731М	4-10	1,5-10	60	UKZ-ZO-731M
У733М	16-35	1,5-10	60	UKZ-ZO-733M	
У734М	16-35	16-25	60	UKZ-ZO-734M	
У739М	4-10	1,5-2,5	60	UKZ-ZO-739M	
У859М	50-70	4-35	30	UKZ-ZO-859M	
У870М	95-150	16-50	8	UKZ-ZO-870M	
У871М	95-150	50-95	8	UKZ-ZO-871M	
У872М	95-150	95-120	8	UKZ-ZO-872M	

Наконечники и соединители (гильзы) болтовые

НОВИНКА

Наконечники и гильзы болтовые так же как и наконечники и гильзы под опрессовку предназначены для оконцевания проводников. Однако их монтаж не требует дорогостоящего оборудования. Достаточно лишь иметь в наборе динамометрический ключ. В дополнение, их неоспоримым преимуществом является возможность оконцевания и соединения как медных так и алюминиевых проводников. Все изделия обладают токопроводностью согласно ГОСТ 17441-84.

Произведено в России

	Наименование	Сечение, мм ²	Тип кабеля			U, кВ	Артикул
			Маслопропитанная бумажная изоляция	Пластиковая или ПВХ изоляция	Сшитый полиэтилен		
	ГД 16-25	16-25	+	+	+	35	UGD-25-16-25-35KV-S
	ГД 25-50	35-50	+	+	+	35	UGD-50-25-50-35KV-S
	ГД 70-120	70-120	+	+	+	35	UGD-120-70-120-35KV-S
	ГД 150-240	150-240	+	+	+	35	UGD-240-150-240-35KV-S
	ГСП 16-25	16-25	-	+	+	35	UGSP-25-16-25-35KV-S
	ГСП 25-50	35-50	-	+	+	35	UGSP-50-25-50-35KV-S
	ГСП 70-120	70-120	-	+	+	35	UGSP-120-70-120-35KV-S
	ГСП 150-240	150-240	-	+	+	35	UGSP-240-150-240-35KV-S
	СБ 16-25	16-25	+	+	+	1	UCB-0-16-25-1KV-S
	СБ 25-50	35-50	+	+	+	1	UCB-1-25-50-1KV-S
	СБ 70-120	70-120	+	+	+	1	UCB-2-70-120-1KV-S
	СБ 150-240	150-240	+	+	+	1	UCB-3-150-240-1KV-S
	НК 16-25	16-25	+	+	+	35	UNK-25-16-25-35KV-S
	НК 25-50	35-50	+	+	+	35	UNK-50-25-50-35KV-S
	НК 70-120	70-120	+	+	+	35	UNK-120-70-120-35KV-S
	НК 150-240	150-240	+	+	+	35	UNK-240-150-240-35KV-S
	НБ 16-25	16-25	+	+	+	1	UNB-0-16-25-1KV-S
	НБ 25-50	35-50	+	+	+	1	UNB-1-25-50-1KV-S
	НБ 70-120	70-120	+	+	+	1	UNB-2-70-120-1KV-S
	НБ 150-240	150-240	+	+	+	1	UNB-3-150-240-1KV-S
	НА 16-25	16-25	+	+	+	10	UNA-25-16-25-10KV-S
	НА 25-50	35-50	+	+	+	10	UNA-50-25-50-10KV-S
	НА 70-120	70-120	+	+	+	10	UNA-120-70-120-10KV-S
	НА 150-240	150-240	+	+	+	10	UNA-240-150-240-10KV-S
	НП 16-25	16-25	+	+	+	35	UNP-25-16-25-35KV-S
	НП 35-50	35-50	+	+	+	35	UNP-50-25-50-35KV-S
	НП 70-120	70-120	+	+	+	35	UNP-120-70-120-35KV-S
	НП 150-240	150-240	+	+	+	35	UNP-240-150-240-35KV-S

Габаритные размеры

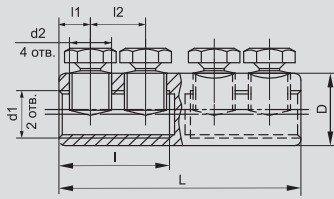

Наименование	Размеры, мм						
	L	D	l	d1	d2	l1	l2
ГД 35-50	69	19,0	31	M12×1	M10×1,5	7,5	16,5
ГД 70-120	90	26,5	42	M18×1	M16×1,5	11,0	22,0
ГД 150-240	110	37,0	51	M26×1	M20×1,5	14,0	25,0

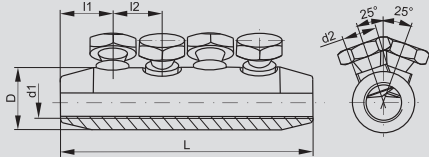

Наименование	Размеры, мм					
	L	D	l1	l2	d1	d2
ГСП 35-50	77	19	16	15	M12×1	M10×1,5
ГСП 70-120	100	27	19	18	M18×1	M16×1,5
ГСП 150-240	115	37	23	21	M24×1,5	M20×1,5

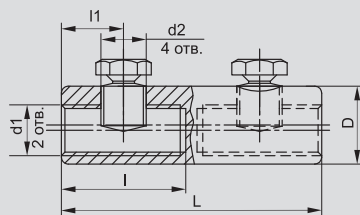

Наименование	Размеры, мм					
	L	D	l	d1	d2	l1
СБ 16-25	50	16	23	M10×1	M10×1	8,0
СБ 35-50	60	20	27	M12×1,25	M12×1,25	10,5
СБ 70-120	70	28	28	M18×1,5	M16×1,5	13,0
СБ 150-240	80	35	33	M24×1,5	M22×1,5	15,0

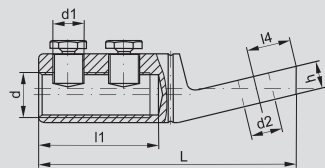

Наименование	Размеры, мм										
	L	l1	l2	l3	l4	D	d	d1	d2	h	
НК 35-50	77	38,0	8	20	11	19,0	M12×1	M10	10,5	8,4	
НК 70-120	89	43,5	11	22	12	26,5	M18×1	M16×1,5	13,0	12,0	
НК 150-240	102	49,0	14	23	19	37,0	M26×1	M20×1,5	13,0	14,2	

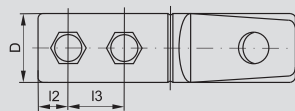

Наименование	Размеры, мм										
	L	l	l1	l2	l3	D	d	d1	d2	h	
НП 35-50	85	39	38	8,0	20	21	M12×1	M10	10,5	8,3	
НП 70-120	101	40	44	12,5	21	28	M18×1	M16×1,5	13,0	14,2	
НП 150-240	111	41	52	14,0	25	35	M25×1	M20×1,5	13,0	15,0	

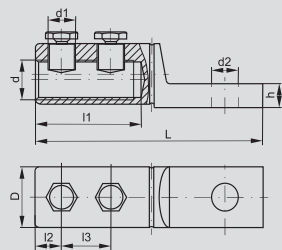

Наименование	Размеры, мм										
	L	l	l1	l2	l3	D	d	d1	d2	h	
НБ 16-25	42	18	23	10	6	16	M10×1	M10×1	6	4	
НБ 35-50	62	32	28	11	11	20	M12×1,25	M12×1,25	10	7	
НБ 70-120	78	37	30	13	14	28	M18×1,5	M16×1,5	14	7	
НБ 150-240	90	41	35	16	16	35	M24×1,5	M22×1,5	16	9	

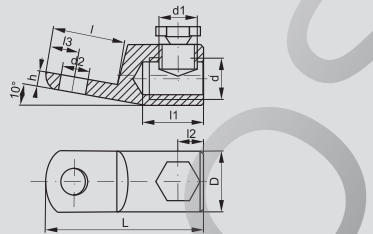

Наименование	Размеры, мм											
	L	l	l1	l2	l3	D	d	d1	d2	H	h	B
НА 35-50	82	39	38	8	20	21	M12×1	M10	13	21,5	8,3	22
НА 70-120	100	40	44	12,5	21	28	M18×1	M16×1,5	17	28,2	14,2	28
НА 150-240	110	41	52	14	25	35	M25×1	M20×1,5	17	35,5	15,0	35,4

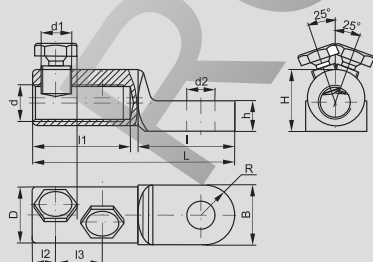

Наконечники, ответвители, соединители

Наконечники медные НК

Предназначены для оконцевания медных проводов и используются при монтаже электрических узлов, где предусмотрено соответствующее крепежное соединение на основе винтовой фиксации. Возможно использование изделий в вибрационной среде, так как ослабление винтовой фиксации наконечника не приводит к потере электрического контакта.

Габаритные размеры	Наименование	Диапазон сечений проводников, мм ²	Размеры, мм			Артикул
			B	d	L	
	НК 0,5-2,5 кольцо 3,0 мм	0,5÷2,5	6,5	3,2	13	UEN30-D30-05-25
	НК 0,5-0,8 кольцо 3,1 мм	0,5÷0,8	6,5	3,5	16	UEN30-D31-05-08
	НК 0,5-0,8 кольцо 4,4 мм	0,5÷0,8	8,0	4,5	17	UEN30-D44-05-08
	НК 0,5-0,8 кольцо 5,1 мм	0,5÷0,8	10	5,2	22	UEN30-D51-05-08
	НК 2,0-2,5 кольцо 5,1 мм	2,0÷2,5	9	5,2	20	UEN30-D51-20-25
	НК 0,5-0,8 кольцо 6,1 мм	0,5÷0,8	12	6,2	22,5	UEN30-D61-05-08
	НК 1,0-1,5 кольцо 8,1 мм	1,0÷1,5	15	8,2	24,5	UEN30-D81-10-15
	НК 1,0-1,5 кольцо 10,4 мм	1,0÷1,5	18	10,5	28	UEN30-D104-10-15

Наконечники кольцевые медные луженые

Наконечники кольцевые изолированные НКИ предназначены для оконцевания медных проводов и используются при монтаже электрических узлов, где предусмотрено соответствующее крепежное соединение на основе винтовой фиксации.

Габаритные размеры	Наименование	Диапазон сечений проводников, мм ²	Размеры, мм			Цвет изоляции	Артикул
			d	D	B		
	НКИ 1,25-3	0,5÷1,5	3,2	4,3	5,7	●	UNL20-D15-4-3
	НКИ 1,25-3*	0,5÷1,5	3,2	4,3	5,7	●	UNL20-4-D15-4-3
	НКИ 1,25-4	0,5÷1,5	4,3	4,3	6,6	●	UNL20-D15-4-4
	НКИ 1,25-4*	0,5÷1,5	4,3	4,3	6,6	●	UNL20-4-D15-4-4
	НКИ 1,25-5	0,5÷1,5	5,3	4,3	8,0	●	UNL20-D15-4-5
	НКИ 1,25-5*	0,5÷1,5	5,3	4,3	8,0	●	UNL20-4-D15-4-5
	НКИ 1,25-6	0,5÷1,5	6,5	4,3	11,6	●	UNL20-D15-4-6
	НКИ 1,25-6*	0,5÷1,5	6,5	4,3	11,6	●	UNL20-4-D15-4-6
	НКИ 2-3	1,5÷2,5	3,2	4,9	6,6	●	UNL20-D25-4-3
	НКИ 2-3*	1,5÷2,5	3,2	4,9	6,6	●	UNL20-4-D25-4-3
	НКИ 2-4	1,5÷2,5	4,3	4,9	6,6	●	UNL20-D25-4-4
	НКИ 2-4*	1,5÷2,5	4,3	4,9	6,6	●	UNL20-4-D25-4-4
	НКИ 2-5	1,5÷2,5	5,3	4,9	8,5	●	UNL20-D25-4-5
	НКИ 2-5*	1,5÷2,5	5,3	4,9	8,5	●	UNL20-4-D25-4-5
	НКИ 2-6	1,5÷2,5	6,5	4,9	12,0	●	UNL20-D25-4-6
	НКИ 2-6*	1,5÷2,5	6,5	4,9	12,0	●	UNL20-4-D25-4-6
	НКИ 5,5-4	4,0÷6,0	4,3	6,7	7,2	●	UNL20-006-6-4
	НКИ 5,5-4*	4,0÷6,0	4,3	6,7	7,2	●	UNL20-4-006-6-4
	НКИ 5,5-5	4,0÷6,0	5,3	6,7	9,5	●	UNL20-006-6-5
	НКИ 5,5-5*	4,0÷6,0	5,3	6,7	9,5	●	UNL20-4-006-6-5
НКИ 5,5-6	4,0÷6,0	6,5	6,7	12,0	●	UNL20-006-6-6	
НКИ 5,5-6*	4,0÷6,0	6,5	6,7	12,0	●	UNL20-4-006-6-6	
НКИ 5,5-8	4,0÷6,0	8,4	6,7	15,0	●	UNL20-006-6-8	
НКИ 5,5-8*	4,0÷6,0	8,4	6,7	15,0	●	UNL20-4-006-6-8	

* Поставляются в блистерной упаковке по 20 штук.

Наконечники вилочные медные луженые

Использование вилочных наконечников НВИ предпочтительно при необходимости оперативных изменений электрических соединений, поскольку в этом случае не требуется полный демонтаж крепежного соединения, достаточно лишь ослабить винтовую фиксацию.

Габаритные размеры	Наименование	Диапазон сечений проводников, мм ²	Размеры, мм			Цвет изоляции	Артикул	
			d	D	B			
		НВИ 1,25-3	0,5÷1,5	3,2	4,3	5,7	●	UNL10-D15-4-3
		НВИ 1,25-3*	0,5÷1,5	3,2	4,3	5,7	●	UNL10-4-D15-4-3
		НВИ 1,25-4	0,5÷1,5	4,3	4,3	6,4	●	UNL10-D15-4-4
		НВИ 1,25-4*	0,5÷1,5	4,3	4,3	6,4	●	UNL10-4-D15-4-4
		НВИ 1,25-5	0,5÷1,5	5,3	4,3	8,1	●	UNL10-D15-4-5
		НВИ 1,25-5*	0,5÷1,5	5,3	4,3	8,1	●	UNL10-4-D15-4-5
		НВИ 2-4	1,5÷2,5	4,3	4,9	6,4	●	UNL10-D25-4-4
		НВИ 2-4*	1,5÷2,5	4,3	4,9	6,4	●	UNL10-4-D25-4-4
		НВИ 2-5	1,5÷2,5	5,3	4,9	8,1	●	UNL10-D25-4-5
		НВИ 2-5*	1,5÷2,5	5,3	4,9	8,1	●	UNL10-4-D25-4-5
		НВИ 2-6	1,5÷2,5	6,5	4,9	9,5	●	UNL10-D25-4-6
		НВИ 2-6*	1,5÷2,5	6,5	4,9	9,5	●	UNL10-4-D25-4-6
		НВИ 5,5-4	4,0÷6,0	4,3	6,7	8,3	●	UNL10-006-6-4
		НВИ 5,5-4*	4,0÷6,0	4,3	6,7	8,3	●	UNL10-4-006-6-4
		НВИ 5,5-5	4,0÷6,0	5,3	6,7	9,0	●	UNL10-006-6-5
		НВИ 5,5-5*	4,0÷6,0	5,3	6,7	9,0	●	UNL10-4-006-6-5
		НВИ 5,5-6	4,0÷6,0	6,5	6,7	12,0	●	UNL10-006-6-6
		НВИ 5,5-6*	4,0÷6,0	6,5	6,7	12,0	●	UNL10-4-006-6-6

Наконечники-гильзы Е медные луженые

Предназначены для оконцевания проводов и подключения их к контактным зажимам различного электрооборудования (клеммным блокам, автоматическим выключателям, зажимам наборным, розеткам и т.п.). Данный вид наконечников предназначен для оконцевания многопроволочных гибких проводов. Зачищенный конец многопроволочного провода заводится внутрь полой концевой трубки и затем опрессовывается вместе с трубкой при помощи специального инструмента, образуя единую конструкцию, надежно фиксирующую пучок многопроволочной жилы.

Габаритные размеры	Наименование	Номин. сечение провод., мм ²	Размеры, мм				Цвет изоляции	Артикул	
			L	F	d	D			
		Е 0,5-08-(0508)	0,5	13,8	7,8	1,0	2,6	Оранжевый	UGN10-D05-02-08
		Е 0,5-08-(0508)*	0,5	13,8	7,8	1,0	2,6	Оранжевый	UGN10-4-D05-02-08
		Е 0,75-08-(7508)	0,8	14,4	8,0	1,2	2,6	Белый	UGN10-C75-02-08
		Е 0,75-08-(7508)*	0,8	14,4	8,0	1,2	2,6	Белый	UGN10-4-C75-02-08
		Е 1,0-08-(1008)	1,0	14,6	8,0	1,5	3,0	Желтый	UGN10-001-D14-08
		Е 1,0-08-(1008)*	1,0	14,6	8,0	1,5	3,0	Желтый	UGN10-4-001-D14-08
		Е 1,0-12-(1012)	1,0	16,6	10,0	1,5	3,0	Темно-красный	UGN10-001-03-12
		Е 1,0-12-(1012)*	1,0	16,6	10,0	1,5	3,0	Темно-красный	UGN10-4-001-03-12
		Е 1,5-08-(1508)	1,5	15,5	8,2	1,7	3,3	Красный	UGN10-D15-03-08
		Е 1,5-08-(1508)*	1,5	15,5	8,2	1,7	3,3	Красный	UGN10-4-D15-03-08
		Е 2,5-08-(2508)	2,5	15,6	8,2	2,3	3,8	Синий	UGN10-D25-04-08
		Е 2,5-08-(2508)*	2,5	15,6	8,2	2,3	3,8	Синий	UGN10-4-D25-04-08
		Е 4,0-09-(4009)	4,0	16,2	9,0	2,8	4,7	Серый	UGN10-004-04-09
		Е 4,0-09-(4009)*	4,0	16,2	9,0	2,8	4,7	Серый	UGN10-4-004-04-09
		Е 6,0-12-(6012)	6,0	20,5	12,0	3,5	6,2	Черный	UGN10-006-06-12
		Е 6,0-12-(6012)*	6,0	20,5	12,0	3,5	6,2	Черный	UGN10-4-006-06-12
		Е 6,0-18-(6018)	6,0	26,5	18,0	3,5	6,2	Светло-зеленый	UGN10-006-06-18
		Е 6,0-18-(6018)*	6,0	26,5	18,0	3,5	6,2	Светло-зеленый	UGN10-4-006-06-18
		Е 10-12	10,0	21,0	12,0	4,5	7,5	Слоновая кость	UGN10-010-07-12
		Е 10-12*	10,0	21,0	12,0	4,5	7,5	Слоновая кость	UGN10-4-010-07-12
Е 16-12	16,0	22,4	12,0	5,8	8,8	Зеленый	UGN10-016-08-12		
Е 16-12*	16,0	22,4	12,0	5,8	8,8	Зеленый	UGN10-4-016-08-12		
Е 25-16	25,0	28,3	16,0	7,5	10,9	Коричнево-зеленый	UGN10-025-11-16		
Е 35-16	35,0	29,5	16,0	8,3	12,3	Серо-коричневый	UGN10-035-16-16		
Е 50-20	50,0	36,2	20,0	10,4	14,7	Оливковый	UGN10-050-15-20		

* Поставляются в блистерной упаковке по 20 штук.

Наконечники-гильзы НГИ2 медные луженые с изолированным фланцем под два провода

Выполняют те же функции, что и наконечники-гильзы медные луженые (Е-гильзы), но дают возможность оконцевания не одного, а двух проводов.

Габаритные размеры	Наименование	Номинальное сечение проводников, мм ²	Размеры, мм				Цвет изоляции	Артикул	
			L	L1	d	D×B			
		ГИ2 0,5-8	2×0,5	8	15,1	1,8	4,8×2,6	Оранжевый	UTE10-D1-8-100
		НГИ2 0,5-8*	2×0,5	8	15,1	1,8	4,8×2,6	Оранжевый	UTE10-4-D1-8-100
	НГИ2 0,75-8	2×0,75	8	15,7	2,1	5,2×3,4	Темно-красный	UTE10-D75-100	
	НГИ2 0,75-8*	2×0,75	8	15,7	2,1	5,2×3,4	Темно-красный	UTE10-4-D75-100	
	НГИ2 0,75-10	2×0,75	10	17,5	2,1	5,2×3,4	Белый	UTE10-D2-1-100	
	НГИ2 0,75-10*	2×0,75	10	17,5	2,1	5,2×3,4	Белый	UTE10-4-D2-1-100	
	НГИ2 1,0-8	2×1,0	8	15,5	2,3	5,2×4,0	Светло-зеленый	UTE10-D2-2-100	
	НГИ2 1,0-8*	2×1,0	8	15,5	2,3	5,2×4,0	Светло-зеленый	UTE10-4-D2-2-100	
	НГИ2 1,0-10	2×1,0	10	17,2	2,3	5,2×4,0	Желтый	UTE10-D2-3-100	
	НГИ2 1,0-10*	2×1,0	10	17,2	2,3	5,2×4,0	Желтый	UTE10-4-D2-3-100	
	НГИ2 1,5-8	2×1,5	8	16,4	2,6	6,4×4,0	Коричневый	UTE10-D2-4-100	
	НГИ2 1,5-8*	2×1,5	8	16,4	2,6	6,4×4,0	Коричневый	UTE10-4-D2-4-100	
	НГИ2 1,5-12	2×1,5	12	19,6	2,6	6,4×4,0	Красный	UTE10-D2-6-100	
	НГИ2 1,5-12*	2×1,5	12	19,6	2,6	6,4×4,0	Красный	UTE10-4-D2-6-100	
	НГИ2 2,5-10	2×2,5	10	19,8	3,3	8,2×4,6	Фиолетовый	UTE10-D3-2-100	
	НГИ2 2,5-10*	2×2,5	10	19,8	3,3	8,2×4,6	Фиолетовый	UTE10-4-D3-2-100	
	НГИ2 2,5-12	2×2,5	12	21,7	3,3	8,2×4,6	Синий	UTE10-D3-3-100	
	НГИ2 2,5-12*	2×2,5	12	21,7	3,3	8,2×4,6	Синий	UTE10-4-D3-3-100	
	НГИ2 4,0-12	2×4,0	12	22,9	4,2	8,8×5,4	Серый	UTE10-D4-0-100	
	НГИ2 4,0-12*	2×4,0	12	22,9	4,2	8,8×5,4	Серый	UTE10-4-D4-0-100	
НГИ2 6,0-14	2×6,0	14	23,7	5,3	9,2×6,5	Черный	UTE10-D6-0-100		
НГИ2 6,0-14*	2×6,0	14	23,7	5,3	9,2×6,5	Черный	UTE10-4-D6-0-100		
НГИ2 10-14	2×10	14	23,2	6,9	12,0×7,5	Слоновая кость	UTE10-D10-0-100		
НГИ2 10-14*	2×10	14	23,2	6,9	12,0×7,5	Слоновая кость	UTE10-4-D10-0-100		
НГИ2 16-14	2×16	14	30,5	8,6	18,8×11,6	Зеленый	UTE10-D16-0-100		
НГИ2 16-14*	2×16	14	30,5	8,6	18,8×11,6	Зеленый	UTE10-4-D16-0-100		

Наконечники штыревые изолированные

Наконечники штыревые изолированные – круглые (НКИш) и плоские (НПИш) – предназначены для оконцевания медных многопроволочных проводников, применяемых в различных аппаратах управления и системах, требующих оперативной коммутации цепи. С помощью таких проводников проводится присоединение таймеров ТЭ, ТЭМ и ТО, а также модульной кнопки управления КМУ 11 ТМ ИЕК.

Применяются несколько способов крепежа наконечников: винтовой зажим, пружинный зажим и др.

В зависимости от формы и устройства контактной клеммы и функциональных требований предпочтение может быть отдано той или иной модификации штыревых наконечников.

Габаритные размеры	Наименование	Диапазон сечений проводников, мм ²	Размеры, мм						Цвет изоляции	Артикул	
			L	L1	B	s	d	d1			
		НКИш 0,5-1,5	0,5÷1,5	23,5	13	1,7	-	4	1,8	●	UNL11-L23-A19
		НКИш 1,5-2,5	1,5÷2,5	23,5	12,5	1,9	-	5	2,5	●	UNL11-L23-A27
		НКИш 4,0-6,0	4÷6	26,5	13	2,8	-	6,5	4	●	UNL11-L26-A48
		НПИш 0,5-1,5	0,5÷1,5	20,0	9	2,0	0,65	4	1,8	●	UNL30-L21-A10
		НПИш 1,5-2,5	1,5÷2,5	19,5	9	2,5	0,75	5	2,5	●	UNL30-L19-A19
		НПИш 4,0-6,0	4÷6	23,5	9,5	2,5	0,85	6,5	4	●	UNL30-L23-A48

* Поставляются в blisterной упаковке по 20 штук.

Разъемы плоские, штекеры (вилка, розетка) медные луженые

Служат для формирования изолированных разъемных соединений цепи по принципу «вилка–розетка». Использование разъемов делает возможным оперативное размыкание/ замыкание цепи, а также переключение различных контуров электрических схем в новые конфигурации.

	Габаритные размеры	Наименование	Диапазон сечений проводников, мм ²	Размеры, мм					Цвет изоляции	Артикул	
				B	D	d	L	l			
Разъемы плоские 		RпИп 1,25-5-0,8	0,75÷1,5	4,75	4,30	1,70	20,5	10,7	●	URP10-D15-D17-4	
		RпИп 1,25-5-0,8*	0,75÷1,5	4,75	4,30	1,70	20,5	10,7	●	URP10-4-D15-D17-4	
		RпИп 2-5-0,8	1,5÷2,5	4,75	4,30	2,30	20,5	10,7	●	URP10-D25-D23-4	
		RпИп 2-5-0,8*	1,5÷2,5	4,75	4,30	2,30	20,5	10,7	●	URP10-4-D25-D23-4	
		RпИп 5-6-0,8	4,0÷6,0	6,35	5,70	3,40	25,0	13,5	●	URP10-006-D34-6	
		RпИп 5-6-0,8*	4,0÷6,0	6,35	5,70	3,40	25,0	13,5	●	URP10-4-006-D34-6	
			RпИм 1,25-250	0,5÷1,5	7,40	3,80	1,70	21,5	10,7	●	URM10-D15-D17-7
			RпИм 1,25-250*	0,5÷1,5	7,40	3,80	1,70	21,5	10,7	●	URM10-4-D15-D17-7
			RпИм 1,25-5-0,8	0,5÷1,5	5,60	3,80	1,70	19,0	10,3	●	URM10-D15-D17-5
			RпИм 1,25-5-0,8*	0,5÷1,5	5,60	3,80	1,70	19,0	10,3	●	URM10-4-D15-D17-5
RпИм 2-250			1,5÷2,5	7,40	4,30	2,30	21,5	10,7	●	URM10-D25-D23-7	
RпИм 2-250*			1,5÷2,5	7,40	4,30	2,30	21,5	10,7	●	URM10-4-D25-D23-7	
			RпИм 2-5-0,8	1,5÷2,5	5,60	4,30	2,30	20,5	10,7	●	URM10-D25-D23-5
			RпИм 2-5-0,8*	1,5÷2,5	5,60	4,30	2,30	20,5	10,7	●	URM10-4-D25-D23-5
			RпИм 5,5-6-0,5	4,0÷6,0	7,40	5,70	3,40	25,0	13,5	●	URM10-006-D34-7
			RпИм 5,5-6-0,5*	4,0÷6,0	7,40	5,70	3,40	25,0	13,5	●	URM10-4-006-D34-7
Разъемы штекеры 		RшИп 1,25-4	0,5÷1,5	4,0	1,7	21,0	10,3	●	URP20-D15-D17-4		
		RшИп 1,25-4*	0,5÷1,5	4,0	1,7	21,0	10,3	●	URP20-4-D15-D17-4		
		RшИп 2-5-4	1,5÷2,5	4,0	2,3	21,0	10,3	●	URP20-D25-D23-4		
		RшИп 2-5-4*	1,5÷2,5	4,0	2,3	21,0	10,3	●	URP20-4-D25-D23-4		
		RшИп 5,5-4	4,0÷6,0	4,0	3,4	24,7	13,7	●	URP20-006-D34-4		
		RшИп 5,5-4*	4,0÷6,0	4,0	3,4	24,7	13,7	●	URP20-4-006-D34-4		
			RшИм 1,25-5-4	0,5÷1,5	4,0	1,7	26,5		●	URM20-D15-D17-4	
			RшИм 1,25-5-4*	0,5÷1,5	4,0	1,7	26,5		●	URM20-4-D15-D17-4	
			RшИм 2-5-4	1,5÷2,5	4,0	2,3	24,5		●	URM20-D25-D23-4	
			RшИм 2-5-4*	1,5÷2,5	4,0	2,3	24,5		●	URM20-4-D25-D23-4	
		RшИм 5,5-6-4	4,0÷6,0	5,0	3,4	25,0		●	URM20-006-D34-4		
		RшИм 5,5-6-4*	4,0÷6,0	5,0	3,4	25,0		●	URM20-4-006-D34-4		

Разъемы плоские изолированные ответвительные РпИю медные луженые

Разъемы изолированные типа РпИю ИЕК® предназначены для опрессовки гибких проводов и кабеля с медными или алюминиевыми жилами сечением до 6,0 мм² в электрических цепях переменного и постоянного тока напряжением до 400 В.

	Габаритные размеры	Наименование	Диапазон сечений проводников, мм ²	Размеры, мм										Цвет изоляции	Артикул
				D	d	H	L	B	B1	t					
		RпИю 1,5-7,5-0,8	0,75÷1,5	3,6	1,9	10,5	21						●	URO-10-1-100	
		RпИю 1,5-7,5-0,8*	0,75÷1,5	3,6	1,9	10,5	21							●	URO-4-10-1-100
		RпИю 2,5-7,5-0,8	1,5÷2,5	4,0	2,4	11,0	22	7,5	6,5	0,8				●	URO-10-2-100
		RпИю 2,5-7,5-0,8*	1,5÷2,5	4,0	2,4	11,0	22	7,5	6,5	0,8				●	URO-4-10-2-100
		RпИю 6,0-7,5-0,8	4,0÷6,0	5,5	3,6	13,5	25							●	URO-10-3-100
		RпИю 6,0-7,5-0,8*	4,0÷6,0	5,5	3,6	13,5	25							●	URO-4-10-3-100

* Поставляются в блистерной упаковке по 20 штук.

Наконечники-гильзы НГ под один провод медные луженые

Наконечники-гильзы типа НГ (втулочные) без изоляции предназначены для соединения или оконцевания проводов и кабеля с медными или алюминиевыми жилами сечением от 0,5 до 50 мм² в электрических цепях переменного и постоянного тока напряжением до 400 В.

Габаритные размеры	Наименование	Номинальное сечение проводников, мм ²	Размеры, мм					Артикул
			L	d1	d	B	D	
	НГ 0,5-6	0,5	6	1,3	1	0,5	2	UEN10-0506
	НГ 0,5-6*	0,5	6	1,3	1	0,5	2	UEN10-4-0506
	НГ 0,75-6	0,75	6	1,5	1,2	0,5	2	UEN10-7506
	НГ 0,75-6*	0,75	6	1,5	1,2	0,5	2	UEN10-4-7506
	НГ 1,0-6	1	6	1,7	1,4	0,5	2,5	UEN10-1006
	НГ 1,0-6*	1	6	1,7	1,4	0,5	2,5	UEN10-4-1006
	НГ 1,0-10	1	10	1,7	1,4	0,5	2,5	UEN11-1010
	НГ 1,0-10*	1	10	1,7	1,4	0,5	2,5	UEN11-4-1010
	НГ 1,5-7	1,5	7	2	1,7	0,5	2,5	UEN10-1507
	НГ 1,5-7*	1,5	7	2	1,7	0,5	2,5	UEN10-4-1507
	НГ 1,5-10	1,5	10	2	1,7	0,5	2,5	UEN10-1510
	НГ 1,5-10*	1,5	10	2	1,7	0,5	2,5	UEN10-4-1510
	НГ 2,5-7	2,5	7	2,5	2,2	0,5	3	UEN10-2507
	НГ 2,5-7*	2,5	7	2,5	2,2	0,5	3	UEN10-4-2507
	НГ 2,5-12	2,5	12	2,5	2,2	1	3	UEN10-2512
	НГ 2,5-12*	2,5	12	2,5	2,2	1	3	UEN10-4-2512
	НГ 4,0-9	4	9	3,2	2,8	1	4	UEN10-4009
	НГ 4,0-9*	4	9	3,2	2,8	1	4	UEN10-4-4009
	НГ 4,0-12	4	12	3,2	2,8	1	4	UEN10-4012
	НГ 4,0-12*	4	12	3,2	2,8	1	4	UEN10-4-4012
	НГ 6,0-10	6	10	3,9	3,5	1	5	UEN10-6010
	НГ 6,0-10*	6	10	3,9	3,5	1	5	UEN10-4-6010
	НГ 6,0-12	6	12	3,9	3,5	1	5	UEN10-6012
	НГ 6,0-12*	6	12	3,9	3,5	1	5	UEN10-4-6012
	НГ 6,0-15	6	15	3,9	3,5	1	5	UEN10-6015
	НГ 6,0-15*	6	15	3,9	3,5	1	5	UEN10-4-6015
	НГ 10-12	10	12	4,9	4,5	1	6	UEN11-10-12
	НГ 10-12*	10	12	4,9	4,5	1	6	UEN11-4-10-12
	НГ 10-15	10	15	4,9	4,5	1	6	UEN11-10-15
	НГ 10-15*	10	15	4,9	4,5	1	6	UEN11-4-10-15
НГ 10-18	10	18	4,9	4,5	1	6	UEN11-10-18	
НГ 10-18*	10	18	4,9	4,5	1	6	UEN11-4-10-18	
НГ 16-12	16	12	6,2	5,8	1,5	7	UEN11-16-12	
НГ 16-12*	16	12	6,2	5,8	1,5	7	UEN11-4-16-12	
НГ 16-15	16	15	6,2	5,8	1,5	7	UEN11-16-15	
НГ 16-15*	16	15	6,2	5,8	1,5	7	UEN11-4-16-15	
НГ 16-18	16	18	6,2	5,8	1,5	7	UEN11-16-18	
НГ 16-18*	16	18	6,2	5,8	1,5	7	UEN11-4-16-18	
НГ 25-16	25	16	7,9	7,5	1,5	10	UEN11-25-16	
НГ 25-22	25	22	7,9	7,5	1,5	10	UEN11-25-22	
НГ 35-16	35	16	8,7	8,3	1,5	10	UEN11-35-16	
НГ 35-25	35	25	8,7	8,3	2	10	UEN11-35-25	
НГ 50-20	50	20	10,9	10,3	2	13	UEN11-50-20	
НГ 50-25	50	25	10,9	10,3	2	13	UEN11-50-25	

* Поставляются в блистерной упаковке по 20 штук.

Зажимы-ответвители, прокалывающие изоляцию типа ЗПО

Зажимы-ответвители, прокалывающие изоляцию типа ЗПО, предназначены для отвода (ответвления) проводников от токоведущего провода, а также для разъёмного соединения двух или более проводников при помощи устройства для прокалывания изоляции в электрических цепях переменного и постоянного тока напряжением до 450 В.

Габаритные размеры	Наименование	Диапазон сечений проводников, мм ²	Размеры, мм				Цвет изоляции	Артикул	
			B1	B2	H	L			
		ЗПО-1 0,5-1,5	0,5÷1,5	30,6	15,4	9,3	18,6	●	UMR-10-3-100
		ЗПО-1 1,0-2,5	1,0÷2,5	30,6	15,4	9,5	18,6	●	UMB-10-3-100
		ЗПО-1 2,5-6,0	2,5÷6,0	35	18,3	12,5	20,4	●	UMY-10-3-25
		ЗПО-2 0,5-1,5	0,5÷1,5	37,5	19,2	10,9	10,4	●	UKW10-1-100
		ЗПО-2 1,0-2,5	1,0÷2,5	37,5	18,9	10,7	9,5	●	UKW10-2-100
		ЗПО-2 2,5-6,0	2,5÷6,0	37,5	18,3	10,7	9,5	●	UKW10-3-100

Соединительные изолирующие зажимы типа СИЗ

Соединительные изолирующие зажимы типа СИЗ предназначены для электрического соединения, фиксации и изоляции пучка проводов с жилами сечением от 0,5 до 10,0 мм² в электрических цепях переменного и постоянного тока напряжением до 450 В.

Габаритные размеры	Наименование	Суммарное сечение соединяемых проводников, мм ²		Размеры, мм			Цвет изоляции	Артикул	
		максимальное	минимальное	D	W	H			
		СИЗ-1 1,0-3,0	3	1	3	8,5	14	●	USC-10-3-100
		СИЗ-1 1,0-3,0*	3	1	3	8,5	14	●	USC-10-3-005
		СИЗ-1 1,5-3,5	3,5	1,5	3,3	10	17	●	USC-10-4-100
		СИЗ-1 1,5-3,5*	3,5	1,5	3,3	10	17	●	USC-10-4-005
		СИЗ-1 2,0-4,0	4	2	3,7	11	21	●	USC-10-5-100
		СИЗ-1 2,0-4,0*	4	2	3,7	11	21	●	USC-10-5-005
		СИЗ-1 2,5-4,5	4,5	2,5	4	13,2	23,5	●	USC-10-6-100
		СИЗ-1 2,5-4,5*	4,5	2,5	4	13,2	23,5	●	USC-10-6-005
		СИЗ-1 4,0-11,0	11	4	6	16,5	26,5	●	USC-10-7-100
		СИЗ-1 4,0-11,0*	11	4	6	16,5	26,5	●	USC-10-7-005
		СИЗ-1 9,0-25,0	25	9	9,5	18	31	●	USC-10-8-100
		СИЗ-1 9,0-25,0*	25	9	9,5	18	31	●	USC-10-8-005
		СИЗ-2 3,0-10,0	10	3	5,8	19	23	●	USC-11-1-100
		СИЗ-2 3,0-10,0*	10	3	5,8	19	23	●	USC-11-1-005
		СИЗ-2 4,5-12,0	12	4,5	7	23	30	●	USC-11-2-100
		СИЗ-2 4,5-12,0*	12	4,5	7	23	30	●	USC-11-2-005
		СИЗ-2 5,0-15,0	15	5	7,5	23	29,3	●	USC-11-3-100
		СИЗ-2 5,0-15,0*	15	5	7,5	23	29,3	●	USC-11-3-005
		СИЗ-2 7,0-20,0	20	7	8	25	32	●	USC-11-4-100
		СИЗ-2 7,0-20,0*	20	7	8	25	32	●	USC-11-4-005
СИЗ-2 11,0-30,0	30	11	11	32	38	●	USC-11-5-100		
СИЗ-2 11,0-30,0*	30	11	11	32	38	●	USC-11-5-005		

* Поставляются в блистерной упаковке по 5 штук.

Строительно-монтажные клеммы SMK

Предназначены для соединения проводников. Пружинные зажимы клемм SMK обеспечивают надежный и долговечный контакт. Наличие технологического отверстия позволяет проверять наличие электрического контакта между проводниками. Последняя цифра в наименовании позволяет определить количество соединяемых проводников. Преимуществом клемм SMK перед другими видами электрических соединений является надежная защита от контакта с токоведущими частями.

Габаритные размеры	Наименование	Ном. ток, А	Ном. напр., В	Тип проводника	Сечение присоединяемых проводников, мм ²	Цвет	Кол-во в упак.	Артикул
	 SMK 222-412 многоразовая	32	400	Одножильный медный жесткий	0,08-2,5	Серый с оранжевым	50	UKZ-001-412
	 SMK 222-412 многоразовая (4 шт./упак.)			Многожильный медный жесткий	0,08-4,0	Серый с оранжевым	4	UKZ-004-412
	 SMK 222-413 многоразовая	21	400	Многожильный медный жесткий	0,08-4,0	Серый с оранжевым	50	UKZ-001-413
	 SMK 222-413 многоразовая (4 шт./упак.)			Одножильный алюминиевый жесткий	2,5	Серый с оранжевым	4	UKZ-004-413
	 SMK 222-415 многоразовая	21	400			Серый с оранжевым	50	UKZ-001-415
	 SMK 222-415 многоразовая (4 шт./упак.)					Серый с оранжевым	4	UKZ-004-415
	 SMK 773-322 желтая	24	400	Одножильный медный жесткий	0,75-2,5	Желтый в прозрачном корпусе	100	UKZ-001-322
	 SMK 773-322 желтая (4 шт./упак.)			Многожильный медный жесткий	1,5-2,5	Желтый в прозрачном корпусе	4	UKZ-004-322
	 SMK 773-324 оранжевая	24	400	Одножильный алюминиевый жесткий	2,5	Оранжевый в прозрачном корпусе	100	UKZ-001-324
	 SMK 773-324 оранжевая (4 шт./упак.)					Оранжевый в прозрачном корпусе	4	UKZ-004-324
	 SMK 773-326 фиолетовая	24	400			Фиолетовый в прозрачном корпусе	50	UKZ-001-326
	 SMK 773-326 (4 шт./упак.)					Фиолетовый в прозрачном корпусе	4	UKZ-004-326
	 SMK 773-328 серая	24	400			Серый в прозрачном корпусе	50	UKZ-001-328
	 SMK 773-328 серая (4 шт./упак.)					Серый в прозрачном корпусе	4	UKZ-004-328
	 SMK 773-302 с пастой	24	400			Полностью серый	100	UKZ-001-302
	 SMK 773-302 с пастой (4 шт./упак.)					Полностью серый	4	UKZ-004-302
	 SMK 773-304 с пастой	24	400			Полностью серый	100	UKZ-001-304
	 SMK 773-304 с пастой (4 шт./упак.)					Полностью серый	4	UKZ-004-304
	 SMK 773-306 с пастой	24	400			Полностью серый	50	UKZ-001-306
	 SMK 773-306 с пастой (4 шт./упак.)					Полностью серый	4	UKZ-004-306
	 SMK 773-308 с пастой	24	400			Полностью серый	50	UKZ-001-308
	 SMK 773-308 с пастой (4 шт./упак.)					Полностью серый	4	UKZ-004-308

Клеммы пружинные соединительные КСП

НОВИНКА

Клеммы пружинные соединительные КСП торговой марки IEK® предназначены для быстрого и надежного присоединения и ответвления одножильных и многожильных медных проводников в электрических цепях переменного тока напряжением до 450 В частоты 50 Гц при температуре окружающего воздуха от минус 60 до плюс 40 °С. В зависимости от своей конфигурации, клеммы КСП IEK® включают в себя типовые схемы подключения фазных проводников, нулевого рабочего и защитного проводников – от двух до пяти полюсов объединенных в единый корпус. Все клеммы КСП IEK® снабжены самонажимными и нажимными контактами с маркировкой на подвижной части, отдельные модели клемм КСП имеют монтажную ножку, внешний металлический винтовой контакт заземления, или оба приспособления одновременно. Соответствуют ГОСТ 30011.7.1.

Изображение	Наименование	Ном. ток, А	Кол-во полюсов	Наличие монтажной ножки	Наличие винтового контакта заземления	Кол-во в упак.	Артикул
	КСПн2-L+N	16	2	•		260	UKZ-B06-2P-F1-E0-10
	КСП2-L+N		2			260	UKZ-B06-2P-F0-E0-10
	КСПн3-L+N+PE		3	•		150	UKZ-B06-3P-F1-E0-10
	КСПн33-L+N+PE		3	•	•	150	UKZ-B06-3P-F1-E1-10
	КСП3-L+N+PE		3			150	UKZ-B06-3P-F0-E0-10
	КСП33-L+N+PE		3		•	150	UKZ-B06-3P-F0-E1-10
	КСПн4-2L+N+PE		4	•		120	UKZ-B06-4P-F1-E0-10
	КСПн43-2L+N+PE		4	•	•	120	UKZ-B06-4P-F1-E1-10
	КСП4-2L+N+PE		4			120	UKZ-B06-4P-F0-E0-10
	КСП43-2L+N+PE		4		•	120	UKZ-B06-4P-F0-E1-10

	Наименование	Ном. ток, А	Кол-во полюсов	Наличие монтажной ножки	Наличие винтового контакта заземления	Кол-во в упак.	Артикул
	КСПн5-3L+N+PE		5	•		100	UKZ-B06-5P-F1-E0-10
	КСПн5-3L+N+PE		5	•	•	100	UKZ-B06-5P-F1-E1-10
	КСП5-3L+N+PE		5				UKZ-B06-5P-F0-E0-10
	КСПн5-3L+N+PE		5		•	100	UKZ-B06-5P-F0-E1-10

Габаритные размеры

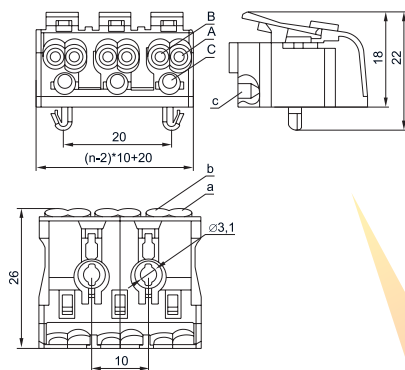



* n – количество полюсов

Наименование	Сечение проводников, подключаемых к зажиму, мм ²					
	A	B	C	a	b	c
КСП2, КСПн2, КСП3, КСПн3, КСПн3, КСПз3, КСП4, КСПн4, КСПнз4, КСПз4, КСП5, КСПн5, КСПнз5, КСПз5	0,5 ÷ 2,5	0,5 ÷ 1,5	0,5 ÷ 0,75	0,5 ÷ 2,5	0,5 ÷ 2,5	0,5 ÷ 0,75

Зажимы контактные винтовые серии ЗВИ

Применяются для винтового соединения проводников, защищая провод от повреждения и исключая возможность замыкания на корпус электроустановки.

Изоляционный каркас изготовлен из белого негорючего полистирола или прозрачного полиэтилена, клемма и винты – латунь.

Наименование	Сечение подключаемых проводников, мм ²	Допустимый длительный ток, А	Максимальный крутящий м-т на винтовых зажимах, Н-м	Максимальное рабочее напряжение U _р , В	Напряжение по изоляции U _и , В	Артикул
 ЗВИ 3 Полиэтилен белый	1,0–2,5	3	0,8	400	450	UZV3-003-04
ЗВИ 3 Полиэтилен белый*						UZV3-003-04-2
ЗВИ 5 Полиэтилен белый	1,5–4	5	0,8	400	450	UZV3-005-04
ЗВИ 5 Полиэтилен белый*						UZV3-005-04-2
ЗВИ 10 Полиэтилен белый	2,5–6	10	0,8	400	450	UZV3-010-06
ЗВИ 10 Полиэтилен белый*						UZV3-010-06-2
ЗВИ 15 Полиэтилен белый	4–10	15	1,2	400	450	UZV1-015-06
ЗВИ 15 Полиэтилен белый*						UZV3-015-06-2
ЗВИ 20 Полиэтилен белый	4–10	20	1,2	400	450	UZV3-020-06
ЗВИ 20 Полиэтилен белый*						UZV3-020-06-2
ЗВИ 30 Полиэтилен белый	6–16	30	2,0	400	450	UZV1-030-10
ЗВИ 30 Полиэтилен белый*						UZV3-030-10-2
ЗВИ 60 Полиэтилен белый	6–16	60	2,0	400	450	UZV1-060-16
ЗВИ 80 Полиэтилен белый	10–25	80	2,5	400	450	UZV3-080-25
ЗВИ 100 Полиэтилен белый	10–25	100	2,5	400	450	UZV3-100-25
ЗВИ 150 Полиэтилен белый	16–35	150	3,5	400	450	UZV3-150-35
 ЗВИ 3 Полистирол белый	1,0–2,5	3	0,8	400	450	UZV4-003-04
ЗВИ 3 Полистирол белый*	1,0–2,5	3	0,8	400	450	UZV4-003-04-2
ЗВИ 5 Полистирол белый	1,5–4	5	0,8	400	450	UZV4-005-04
ЗВИ 5 Полистирол белый*	1,5–4	5	0,8	400	450	UZV4-005-04-2
ЗВИ 10 Полистирол белый	2,5–6	10	0,8	400	450	UZV4-010-06
ЗВИ 10 Полистирол белый*	2,5–6	10	0,8	400	450	UZV4-010-06-2
ЗВИ 15 Полистирол белый	4–10	15	1,2	400	450	UZV2-015-06
ЗВИ 15 Полистирол белый*	4–10	15	1,2	400	450	UZV4-015-06-2
ЗВИ 20 Полистирол белый	4–10	20	1,2	400	450	UZV4-020-06
ЗВИ 20 Полистирол белый*	4–10	20	1,2	400	450	UZV4-020-06-2
ЗВИ 30 Полистирол белый	6–16	30	2,0	400	450	UZV2-030-10
ЗВИ 30 Полистирол белый*	6–16	30	2,0	400	450	UZV4-030-10-2
ЗВИ 60 Полистирол белый	6–16	60	2,0	400	450	UZV2-060-16
ЗВИ 80 Полистирол белый	10–25	80	2,5	400	450	UZV4-080-25
ЗВИ 100 Полистирол белый	10–25	100	2,5	400	450	UZV4-100-25
ЗВИ 150 Полистирол белый	16–35	150	3,5	400	450	UZV4-150-35
 ЗВИ 3 Полистирол желтый	1,0–2,5	3	0,8	400	450	UZV7-003-04
ЗВИ 3 Полистирол желтый*	1,0–2,5	3	0,8	400	450	UZV7-003-04-2
ЗВИ 5 Полистирол желтый	1,5–4	5	0,8	400	450	UZV7-005-04
ЗВИ 5 Полистирол желтый*	1,5–4	5	0,8	400	450	UZV7-005-04-2
ЗВИ 10 Полистирол желтый	2,5–6	10	0,8	400	450	UZV7-010-06
ЗВИ 10 Полистирол желтый*	2,5–6	10	0,8	400	450	UZV7-010-06-2
ЗВИ 15 Полистирол желтый	4–10	15	1,2	400	450	UZV7-015-06
ЗВИ 15 Полистирол желтый*	4–10	15	1,2	400	450	UZV7-015-06-2
ЗВИ 20 Полистирол желтый	4–10	20	1,2	400	450	UZV7-020-06
ЗВИ 20 Полистирол желтый*	4–10	20	1,2	400	450	UZV7-020-06-2
ЗВИ 30 Полистирол желтый	6–16	30	2,0	400	450	UZV7-030-10
ЗВИ 30 Полистирол желтый*	6–16	30	2,0	400	450	UZV7-030-10-2
ЗВИ 60 Полистирол желтый	6–16	60	2,0	400	450	UZV7-060-16
ЗВИ 80 Полистирол желтый	10–25	80	2,5	400	450	UZV7-080-25
ЗВИ 100 Полистирол желтый	10–25	100	2,5	400	450	UZV7-100-25
ЗВИ 150 Полистирол желтый	16–35	150	3,5	400	450	UZV7-150-35

* Поставляются в блистерной упаковке по 2 штуки.

Наименование	Сечение подключаемых проводников, мм ²	Допустимый длительный ток, А	Максимальный крутящий м-т на винтовых зажимах, Н-м	Максимальное рабочее напряжение U _в , В	Напряжение по изоляции U _и , В	Артикул
 ЗВИ 3 Полистирол синий	1,0–2,5	3	0,8	400	450	UZV6-003-04
ЗВИ 3 Полистирол синий*	1,0–2,5	3	0,8	400	450	UZV5-003-04-2
ЗВИ 5 Полистирол синий	1,5–4	5	0,8	400	450	UZV6-005-04
ЗВИ 5 Полистирол синий*	1,5–4	5	0,8	400	450	UZV5-005-04-2
ЗВИ 10 Полистирол синий	2,5–6	10	0,8	400	450	UZV6-010-06
ЗВИ 10 Полистирол синий*	2,5–6	10	0,8	400	450	UZV5-010-06-2
ЗВИ 15 Полистирол синий	4–10	15	1,2	400	450	UZV6-015-06
ЗВИ 15 Полистирол синий*	4–10	15	1,2	400	450	UZV5-015-06-2
ЗВИ 20 Полистирол синий	4–10	20	1,2	400	450	UZV6-020-06
ЗВИ 20 Полистирол синий*	4–10	20	1,2	400	450	UZV5-020-06-2
ЗВИ 30 Полистирол синий	6–16	30	2,0	400	450	UZV6-030-10
ЗВИ 30 Полистирол синий*	6–16	30	2,0	400	450	UZV5-030-10-2
ЗВИ 60 Полистирол синий	6–16	60	2,0	400	450	UZV6-060-16
ЗВИ 80 Полистирол синий	10–25	80	2,5	400	450	UZV6-080-25
ЗВИ 100 Полистирол синий	10–25	100	2,5	400	450	UZV6-100-25
ЗВИ 150 Полистирол синий	16–35	150	3,5	400	450	UZV6-150-35
 ЗВИ 3 Полистирол черный	1,0–2,5	3	0,8	400	450	UZV5-003-04
ЗВИ 3 Полистирол черный*	1,0–2,5	3	0,8	400	450	UZV6-003-04-2
ЗВИ 5 Полистирол черный	1,5–4	5	0,8	400	450	UZV5-005-04
ЗВИ 5 Полистирол черный*	1,5–4	5	0,8	400	450	UZV6-005-04-2
ЗВИ 10 Полистирол черный	2,5–6	10	0,8	400	450	UZV5-010-06
ЗВИ 10 Полистирол черный*	2,5–6	10	0,8	400	450	UZV6-010-06-2
ЗВИ 15 Полистирол черный	4–10	15	1,2	400	450	UZV5-015-06
ЗВИ 15 Полистирол черный*	4–10	15	1,2	400	450	UZV6-015-06-2
ЗВИ 20 Полистирол черный	4–10	20	1,2	400	450	UZV5-020-06
ЗВИ 20 Полистирол черный*	4–10	20	1,2	400	450	UZV6-020-06-2
ЗВИ 30 Полистирол черный	6–16	30	2,0	400	450	UZV5-030-10
ЗВИ 30 Полистирол черный*	6–16	30	2,0	400	450	UZV6-030-10-2
ЗВИ 60 Полистирол черный	6–16	60	2,0	400	450	UZV5-060-16
ЗВИ 80 Полистирол черный	10–25	80	2,5	400	450	UZV5-080-25
ЗВИ 100 Полистирол черный	10–25	100	2,5	400	450	UZV5-100-25
ЗВИ 150 Полистирол черный	16–35	150	3,5	400	450	UZV5-150-35



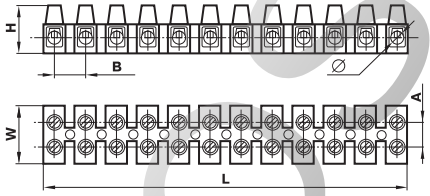

Габаритные размеры

Тип	Габаритные размеры, мм					
	Ø	L	W	H	A	B
 ЗВИ 3	3,0	92	16	11	6	8
ЗВИ 5	3,2	113	16	13	7	10
ЗВИ 10	4,2	128	21	16	8	11
ЗВИ 15	4,6	138	23	17	8	12
ЗВИ 20	4,6	138	23	17	11	12
ЗВИ 30	5,7	165	26	19	10	14
ЗВИ 60	6,6	185	29	24	13	16
ЗВИ 80	7,0	204	33	27	14	18
ЗВИ 100	7,9	218	36	28	14	20
ЗВИ 150	8,8	252	46	31	22	21

* Поставляются в блистерной упаковке по 2 штуки.

Скобы пластиковые

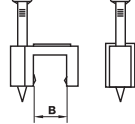
Предназначены для быстрого и надежного крепления круглых и плоских кабелей. Возможно крепление к дереву, прессованному картону и швам кирпичной кладки, к штукатурке, бетону, кирпичу. Изготовлены из гибкого негорючего ударопрочного полипропилена, гвоздь – закаленная оцинкованная сталь.

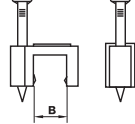
Габаритные размеры		Наименование	В	Цвет	Кол-во в упаковке, шт.	Артикул	
		Скоба 4 мм круглая	4	белый	100	USK11-04-100	
		Скоба 4 мм круглая *	4	белый	100	USK11-04-020	
			Скоба 5 мм круглая	5	белый	100	USK11-05-100
			Скоба 5 мм круглая *	5	белый	100	USK11-05-020
		Скоба 6 мм круглая	6	белый	100	USK11-06-100	
		Скоба 6 мм круглая *	6	белый	100	USK11-06-020	
		Скоба 7 мм круглая	7	белый	100	USK11-07-100	
		Скоба 7 мм круглая *	7	белый	100	USK11-07-020	
		Скоба 8 мм круглая	8	белый	100	USK11-08-100	
		Скоба 8 мм круглая *	8	белый	100	USK11-08-020	
		Скоба 9 мм круглая	9	белый	100	USK11-09-100	
		Скоба 9 мм круглая *	9	белый	100	USK11-09-020	
		Скоба 10 мм круглая	10	белый	100	USK11-10-100	
		Скоба 10 мм круглая*	10	белый	100	USK11-10-020	
		Скоба 12 мм круглая	12	белый	100	USK11-12-100	
		Скоба 12 мм круглая*	12	белый	100	USK11-12-020	
		Скоба 14 мм круглая	14	белый	100	USK11-14-100	
		Скоба 14 мм круглая*	14	белый	100	USK11-14-020	
		Скоба 16 мм круглая	16	белый	100	USK11-16-100	
Скоба 18 мм круглая	18	белый	100	USK11-18-100			
Скоба 20 мм круглая	20	белый	100	USK11-20-100			
Скоба 22 мм круглая	22	белый	100	USK11-22-100			
Скоба 25 мм круглая	25	белый	100	USK11-25-100			
Скоба 30 мм круглая	30	белый	100	USK11-30-100			
Скоба 35 мм круглая	35	белый	100	USK11-35-100			
		Скоба 4 мм плоская	4	белый	100	USK21-04-100	
		Скоба 4 мм плоская*	4	белый	100	USK21-04-020	
			Скоба 5 мм плоская	5	белый	100	USK21-05-100
			Скоба 5 мм плоская*	5	белый	100	USK21-05-020
		Скоба 6 мм плоская	6	белый	100	USK21-06-100	
		Скоба 6 мм плоская*	6	белый	100	USK21-06-020	
		Скоба 7 мм плоская	7	белый	100	USK21-07-100	
		Скоба 7 мм плоская*	7	белый	100	USK21-07-020	
		Скоба 8 мм плоская	8	белый	100	USK21-08-100	
		Скоба 8 мм плоская*	8	белый	100	USK21-08-020	
		Скоба 9 мм плоская	9	белый	100	USK21-09-100	
		Скоба 9 мм плоская*	9	белый	100	USK21-09-020	
		Скоба 10 мм плоская	10	белый	100	USK21-10-100	
		Скоба 10 мм плоская*	10	белый	100	USK21-10-020	
Скоба 12 мм плоская	12	белый	100	USK21-12-100			
Скоба 12 мм плоская*	12	белый	100	USK21-12-020			
Скоба 14 мм плоская	14	белый	100	USK21-14-100			
Скоба 14 мм плоская*	14	белый	100	USK21-14-020			

* Поставляются в блистерной упаковке по 20 штук.

Хомуты кабельные нейлоновые

Предназначены для увязки в пучок и монтажа кабелей и проводников.
Хомуты кабельные – один из наиболее удобных, быстрых и экономически выгодных способов крепления и бандажирования кабелей при проведении электромонтажных работ.

В ассортименте представлены только морозоустойчивые хомуты из нейлона. Этот материал сохраняет высокую прочность и пластичность при достаточной жесткости в широком диапазоне температур (от –30 до +80 °С), обладает высокой устойчивостью к органическим растворителям, горюче-смазочным материалам и щелочам, имеет высокие электроизоляционные свойства и не поддерживает горение.

Ассортимент

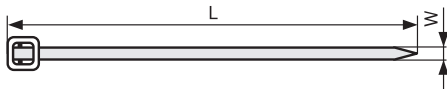

Наименование	W, мм	L, мм	Цвет	Материал	Количество в упаковке, шт.	Артикул
Хомуты нейлон (50 шт.)						
Хомут 2,5×100 мм	2,5	100	белый	нейлон	50	UHN20-D025-100-050
Хомут 2,5×120 мм	2,5	120	белый	нейлон	50	UHN20-D025-120-050
Хомут 2,5×150 мм	2,5	150	белый	нейлон	50	UHN20-D025-150-050
Хомут 2,5×200 мм	2,5	200	белый	нейлон	50	UHN20-D025-200-050
Хомут 3,6×150 мм	3,6	150	белый	нейлон	50	UHN20-D036-150-050
Хомут 3,6×180 мм	3,6	180	белый	нейлон	50	UHN20-D036-180-050
Хомут 3,6×200 мм	3,6	200	белый	нейлон	50	UHN20-D036-200-050
Хомут 3,6×250 мм	3,6	250	белый	нейлон	50	UHN20-D036-250-050
Хомут 3,6×300 мм	3,6	300	белый	нейлон	50	UHN20-D036-300-050
Хомуты нейлон (100 шт.)						
Хомут 2,5×100 мм	2,5	100	белый	нейлон	100	UHN31-D025-100-100
Хомут 2,5×120 мм	2,5	120	белый	нейлон	100	UHN31-D025-120-100
Хомут 2,5×150 мм	2,5	150	белый	нейлон	100	UHN31-D025-150-100
Хомут 2,5×180 мм	2,5	180	белый	нейлон	100	UHN31-D025-180-100
Хомут 2,5×200 мм	2,5	200	белый	нейлон	100	UHN31-D025-200-100
Хомут 2,5×250 мм	2,5	250	белый	нейлон	100	UHN31-D025-250-100
Хомут 2,5×60 мм	2,5	60	белый	нейлон	100	UHN31-D025-060-100
Хомут 2,5×80 мм	2,5	80	белый	нейлон	100	UHN31-D025-080-100
Хомут 3,6×100 мм	3,6	100	белый	нейлон	100	UHN31-D036-100-100
Хомут 3,6×120 мм	3,6	120	белый	нейлон	100	UHN31-D036-120-100
Хомут 3,6×150 мм	3,6	150	белый	нейлон	100	UHN31-D036-150-100
Хомут 3,6×180 мм	3,6	180	белый	нейлон	100	UHN31-D036-180-100
Хомут 3,6×200 мм	3,6	200	белый	нейлон	100	UHN31-D036-200-100
Хомут 3,6×250 мм	3,6	250	белый	нейлон	100	UHN31-D036-250-100
Хомут 3,6×300 мм	3,6	300	белый	нейлон	100	UHN31-D036-300-100
Хомут 3,6×350 мм	3,6	350	белый	нейлон	100	UHN31-D036-350-100
Хомут 4,8×120 мм	4,8	120	белый	нейлон	100	UHN31-D048-120-100
Хомут 4,8×160 мм	4,8	160	белый	нейлон	100	UHN31-D048-160-100
Хомут 4,8×180 мм	4,8	180	белый	нейлон	100	UHN31-D048-180-100
Хомут 4,8×200 мм	4,8	200	белый	нейлон	100	UHN31-D048-200-100
Хомут 4,8×250 мм	4,8	250	белый	нейлон	100	UHN31-D048-250-100
Хомут 4,8×300 мм	4,8	300	белый	нейлон	100	UHN31-D048-300-100
Хомут 4,8×350 мм	4,8	350	белый	нейлон	100	UHN31-D048-350-100
Хомут 4,8×400 мм	4,8	400	белый	нейлон	100	UHN31-D048-400-100
Хомут 4,8×450 мм	4,8	450	белый	нейлон	100	UHN31-D048-450-100
Хомут 4,8×500 мм	4,8	500	белый	нейлон	100	UHN31-D048-500-100
Хомут 7,6×300 мм	7,6	300	белый	нейлон	100	UHN31-D076-300-100
Хомут 7,6×350 мм	7,6	350	белый	нейлон	100	UHN31-D076-350-100
Хомут 7,6×400 мм	7,6	400	белый	нейлон	100	UHN31-D076-400-100
Хомут 7,6×450 мм	7,6	450	белый	нейлон	100	UHN31-D076-450-100
Хомут 7,6×500 мм	7,6	500	белый	нейлон	100	UHN31-D076-500-100



Наименование	W, мм	L, мм	Цвет	Материал	Количество в упаковке, шт.	Артикул
Хомут 8,8×1000 мм	8,8	1000	белый	нейлон	100	UHN31-D088-1000-100
Хомут 8,8×400 мм	8,8	400	белый	нейлон	100	UHN31-D088-400-100
Хомут 8,8×450 мм	8,8	450	белый	нейлон	100	UHN31-D088-450-100
Хомут 8,8×500 мм	8,8	500	белый	нейлон	100	UHN31-D088-500-100
Хомут 8,8×650 мм	8,8	650	белый	нейлон	100	UHN31-D088-650-100
Хомут 8,8×750 мм	8,8	750	белый	нейлон	100	UHN31-D088-750-100
Хомут 8,8×800 мм	8,8	800	белый	нейлон	100	UHN31-D088-800-100

Хомуты нейлон (500 шт.)

Хомут 2,5×100 мм	2,5	100	белый	нейлон	500	UHN31-D025-100-500
Хомут 2,5×120 мм	2,5	120	белый	нейлон	500	UHN31-D025-120-500
Хомут 2,5×150 мм	2,5	150	белый	нейлон	500	UHN31-D025-150-500
Хомут 2,5×200 мм	2,5	200	белый	нейлон	500	UHN31-D025-200-500
Хомут 3,6×150 мм	3,6	150	белый	нейлон	500	UHN31-D036-150-500
Хомут 3,6×180 мм	3,6	180	белый	нейлон	500	UHN31-D036-180-500
Хомут 3,6×200 мм	3,6	200	белый	нейлон	500	UHN31-D036-200-500
Хомут 3,6×250 мм	3,6	250	белый	нейлон	500	UHN31-D036-250-500
Хомут 3,6×300 мм	3,6	300	белый	нейлон	500	UHN31-D036-300-500



Хомуты нейлон черные (100 шт.)

Хомут 3,6×180 мм	3,6	180	черный	нейлон	100	UHN32-D036-180-100
Хомут 2,5×100 мм	2,5	100	черный	нейлон	100	UHN32-D025-100-100
Хомут 2,5×120 мм	2,5	120	черный	нейлон	100	UHN32-D025-120-100
Хомут 2,5×150 мм	2,5	150	черный	нейлон	100	UHN32-D025-150-100
Хомут 2,5×180 мм	2,5	180	черный	нейлон	100	UHN32-D025-180-100
Хомут 2,5×200 мм	2,5	200	черный	нейлон	100	UHN32-D025-200-100
Хомут 2,5×250 мм	2,5	250	черный	нейлон	100	UHN32-D025-250-100
Хомут 2,5×60 мм	2,5	60	черный	нейлон	100	UHN32-D025-060-100
Хомут 2,5×80 мм	2,5	80	черный	нейлон	100	UHN32-D025-080-100
Хомут 3,6×100 мм	3,6	100	черный	нейлон	100	UHN32-D036-100-100
Хомут 3,6×120 мм	3,6	120	черный	нейлон	100	UHN32-D036-120-100
Хомут 3,6×150 мм	3,6	150	черный	нейлон	100	UHN32-D036-150-100
Хомут 3,6×200 мм	3,6	200	черный	нейлон	100	UHN32-D036-200-100
Хомут 3,6×250 мм	3,6	250	черный	нейлон	100	UHN32-D036-250-100
Хомут 3,6×300 мм	3,6	300	черный	нейлон	100	UHN32-D036-300-100
Хомут 3,6×350 мм	3,6	350	черный	нейлон	100	UHN32-D036-350-100
Хомут 4,8×120 мм	4,8	120	черный	нейлон	100	UHN32-D048-120-100
Хомут 4,8×160 мм	4,8	160	черный	нейлон	100	UHN32-D048-160-100
Хомут 4,8×180 мм	4,8	180	черный	нейлон	100	UHN32-D048-180-100
Хомут 4,8×200 мм	4,8	200	черный	нейлон	100	UHN32-D048-200-100
Хомут 4,8×250 мм	4,8	250	черный	нейлон	100	UHN32-D048-250-100
Хомут 4,8×300 мм	4,8	300	черный	нейлон	100	UHN32-D048-300-100
Хомут 4,8×350 мм	4,8	350	черный	нейлон	100	UHN32-D048-350-100
Хомут 4,8×400 мм	4,8	400	черный	нейлон	100	UHN32-D048-400-100
Хомут 4,8×450 мм	4,8	450	черный	нейлон	100	UHN32-D048-450-100
Хомут 4,8×500 мм	4,8	500	черный	нейлон	100	UHN32-D048-500-100
Хомут 7,6×300 мм	7,6	300	черный	нейлон	100	UHN32-D076-300-100
Хомут 7,6×350 мм	7,6	350	черный	нейлон	100	UHN32-D076-350-100
Хомут 7,6×400 мм	7,6	400	черный	нейлон	100	UHN32-D076-400-100
Хомут 7,6×450 мм	7,6	450	черный	нейлон	100	UHN32-D076-450-100
Хомут 7,6×500 мм	7,6	500	черный	нейлон	100	UHN32-D076-500-100
Хомут 8,8×1000 мм	8,8	1000	черный	нейлон	100	UHN32-D088-1000-100
Хомут 8,8×400 мм	8,8	400	черный	нейлон	100	UHN32-D088-400-100
Хомут 8,8×450 мм	8,8	450	черный	нейлон	100	UHN32-D088-450-100
Хомут 8,8×500 мм	8,8	500	черный	нейлон	100	UHN32-D088-500-100
Хомут 8,8×650 мм	8,8	650	черный	нейлон	100	UHN32-D088-650-100
Хомут 8,8×750 мм	8,8	750	черный	нейлон	100	UHN32-D088-750-100
Хомут 8,8×800 мм	8,8	800	черный	нейлон	100	UHN32-D088-800-100

Хомуты с отверстием для крепления ХОК

Позволяют обеспечить простоту и удобство крепления и маркировку кабелей, металлорукава, гофрорукава и т.д. Изготовлены из нейлона, обладающего устойчивостью к органическим растворителям, горюче-смазочным материалам.

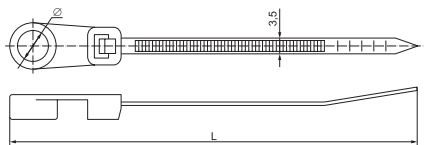

Наименование	Ширина, мм	Длина L, мм	Диаметр отверстия Ø, мм	Диапазон диаметров закрепляемых пучков проводов, мм	Максимальная выдерживаемая нагрузка, Н	Цвет	Кол-во в упак., шт.	Артикул
Хомут с отверстием для крепления ХОК 3,5×100	3,5	100	4,2	5÷20	150	белый	100	УНН40-4-100-100
Хомут с отверстием для крепления ХОК 3,5×150	3,5	150	3,8	5÷35	150	белый	100	УНН40-4-150-100
Хомут с отверстием для крепления ХОК 3,5×200	3,5	200	3,8	5÷50	150	белый	100	УНН40-5-200-100

Хомуты с площадкой ХП

Предназначены для быстрой и простой маркировки кабелей, металлорукава, гофрорукава и т.д. Изготовлены из нейлона, обладающего устойчивостью к органическим растворителям, горюче-смазочным материалам.

ХП1

ХП2

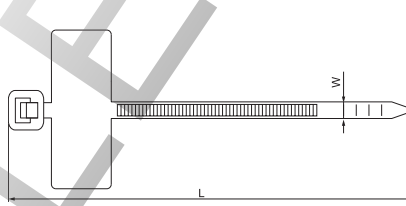
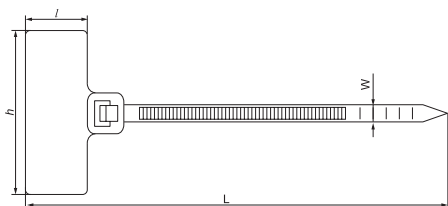

Наименование	Ширина W, мм	Длина L, мм	Размеры площадки l, h, мм	Диапазон диаметров закрепляемых пучков проводов, мм	Максимальная выдерживаемая нагрузка, Н	Цвет	Кол-во в упак., шт.	Артикул
Хомут с площадкой ХП1 2,5×110	2,5	110	13 20	4÷25	80	белый	100	УНН61-3-110-100
Хомут с площадкой ХП1 3,0×150	3,0	150	15 25	5÷35	100	белый	100	УНН61-3-150-100
Хомут с площадкой ХП1 3,0×200	3,0	200	15 25	5÷50	100	белый	100	УНН61-3-200-100
Хомут с площадкой ХП2 2,5×100	2,5	100	10 24	4÷20	80	белый	100	УНН62-3-100-100

Хомуты анкерные ХА

Хомуты анкерные ХА предназначены для быстрой и удобной прокладки проводки внутри распределительных шкафов. Обеспечивают надежную фиксацию проводов вдоль стен.

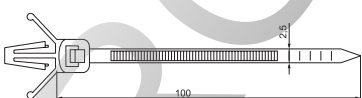

Наименование	Ширина, мм	Длина, мм	Диаметр отверстия Ø, мм	Максимальная толщина монтажной панели, мм	Диапазон диаметров закрепляемых пучков проводов, мм	Максимальная выдерживаемая нагрузка, Н	Цвет	Кол-во в упак., шт.	Артикул
Хомут анкерный ХА 2,5×100	2,5	100	4,5–5	2	5÷20	80	белый	100	УНН17-36-100-100

Хомуты многоразовые ХМ

Позволяют быстро и удобно осуществлять демонтаж кабеля, проводов, гофротрубы и т.д. Возможно повторное использование изделий.

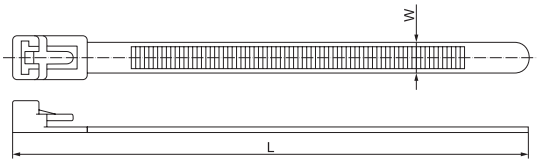

Наименование	Ширина W, мм	Длина L, мм	Диапазон диаметров закрепляемых пучков проводов, мм	Максимальная выдерживаемая нагрузка, Н	Цвет	Кол-во в упак., шт.	Артикул
Хомут многоразовый ХМ 7,0×150	7	150	6÷35	220	белый	100	УНН50-7-150-100
Хомут многоразовый ХМ 7,0×200	7	200	6÷50	220	белый	100	УНН50-7-200-100
Хомут многоразовый ХМ 7,5×250	7,5	250	6÷65	220	белый	100	УНН50-7-250-100
Хомут многоразовый ХМ 7,5×300	7,5	300	6÷80	220	белый	100	УНН50-7-300-100

Хомуты дюбельные ХД

Предназначены для быстрой и удобной прокладки проводки вдоль стен. Изделие обеспечивает легкость и быстроту монтажа, позволяя избавиться в процессе прокладки кабеля от классических дюбелей и шурупов. Изделия могут использоваться как внутри, так и вне помещений. Многоразовый замок хомутов позволят осуществлять повторную прокладку кабеля вдоль трассы, смонтированной с помощью хомутов ХД. Хомуты выдерживают нагрузку 8 кг, поэтому позволяют крепить вдоль стен не только проводку, но и гофрированную трубу ПНД, гофрированную трубу ПВХ и жесткую гладкую трубу.

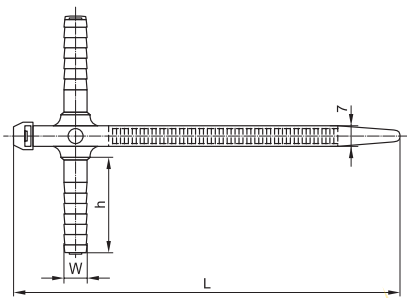

Наименование	h, мм	Ширина W, мм	Длина L, мм	Диапазон диаметров закрепляемых пучков проводов, мм	Максимальная выдерживаемая нагрузка, Н	Цвет	Кол-во в упак., шт.	Артикул
ХД 7×150	32	8	152	6–35	78	белый	50	УНН80-7-150-50-K01
						серый	50	УНН80-7-150-50-K41
						черный	50	УНН80-7-150-50-K02
ХД 7×165	36	10	170	6–38	78	белый	50	УНН80-7-165-50-K01
						серый	50	УНН80-7-165-50-K41
						черный	50	УНН80-7-165-50-K02

Хомуты для СИП

Используются для крепления СИП.

Изготавливаются из полиамида черного цвета без содержания галогенов. Устойчивы к воздействию ультрафиолетового излучения, озона, кислот, щелочей, углеводородов и солевых туманов.



Наименование	C, мм	B, мм	Толщина, мм	Разрушающая нагрузка, кН	Цвет	Диаметр обхватываемого провода, мм	Количество в упаковке, шт.	Артикул
Хомут для СИП ХС-180	9	188	2	0,4	черный	10–45	100	УНН21-D6-180-100
Хомут для СИП ХС-260	9	260	2	0,6	черный	26–66	100	УНН21-D9-260-100
Хомут для СИП ХС-360	9	355	2	0,6	черный	55–95	100	УНН21-D9-360-100

Дюбель-хомуты

Обеспечивают легкость и быстроту монтажа, надежность и прочность крепления. Предназначены для крепления кабелей, пучков кабелей, металлорукава и гофрорукава и т.д. Пригодны для использования как внутри, так и вне помещения. Позволяют исключить из процесса монтажных работ дюбели и шурупы.

Произведено
в
России

		Наименование	Диаметр, отверстия, мм	А, мм	В, мм	Цвет	Количество в упаковке, шт.	Артикул
		Дюбель-хомут 5–10 мм	6	5–10	45	белый	100	УНН35-5-10-100
		Дюбель-хомут 11–18 мм	6	11–18	54	белый	100	УНН35-11-18-100
		Дюбель-хомут 19–25 мм	6	19–25	62	белый	100	УНН35-19-25-100
		Дюбель-хомут 5–10 мм	6	5–10	45	черный	100	УНН36-5-10-100
		Дюбель-хомут 11–18 мм	6	11–18	54	черный	100	УНН36-11-18-100
		Дюбель-хомут 19–25 мм	6	19–25	62	черный	100	УНН36-19-25-100
		Дюбель хомут 5×8 мм				белый	100	УНН35-5-8-100
		Дюбель хомут 5×8 мм					черный	100

Самоклеящиеся площадки нейлоновые

Предназначены для крепления кабельных хомутов на гладких поверхностях. С самоклеящимся слоем.

	Наименование	Размеры, мм				Цвет	Материал	Кол-во в упак., шт.	Артикул
		W	L	H	T				
	Площадки самоклеящиеся белые (100 шт.)								
	Площадка самоклеящаяся 20×20 белая	20	20	4,5	3,6	белый	нейлон	100	УНР30 20 100
	Площадка самоклеящаяся 20×20 белая*	20	20	4,5	3,6	белый	нейлон	100	УНР30-20-020
	Площадка самоклеящаяся 25×25 белая	25	25	6,5	7,6	белый	нейлон	100	УНР30 25 100
	Площадка самоклеящаяся 25×25 белая*	25	25	6,5	7,6	белый	нейлон	100	УНР30-25-020
	Площадка самоклеящаяся 30×30 белая	30	30	9	9	белый	нейлон	100	УНР30 30 100
	Площадка самоклеящаяся 30×30 белая*	30	30	9	9	белый	нейлон	100	УНР30-30-020
	Площадка самоклеящаяся 40×40 белая	40	40	7,5	11,5	белый	нейлон	100	УНР30 40 100
Площадка самоклеящаяся 40×40 белая*	40	40	7,5	11,5	белый	нейлон	100	УНР30-40-020	
	Площадки самоклеящиеся черные (100 шт.)								
	Площадка самоклеящаяся 20×20 черная	20	20	4,5	3,6	черный	нейлон	100	УНР31 20 100
	Площадка самоклеящаяся 20×20 черная	20	20	4,5	3,6	черный	нейлон	100	УНР31-20-020
	Площадка самоклеящаяся 25×25 черная	25	25	6,5	7,6	черный	нейлон	100	УНР31 25 100
	Площадка самоклеящаяся 25×25 черная*	25	25	6,5	7,6	черный	нейлон	100	УНР31-25-020
	Площадка самоклеящаяся 30×30 черная	30	30	9	9	черный	нейлон	100	УНР31 30 100
	Площадка самоклеящаяся 30×30 черная*	30	30	9	9	черный	нейлон	100	УНР31-30-020
	Площадка самоклеящаяся 40×40 черная	40	40	7,5	11,5	черный	нейлон	100	УНР31 40 100
Площадка самоклеящаяся 40×40 черная*	40	40	7,5	11,5	черный	нейлон	100	УНР31-40-020	

* Поставляются в блистерной упаковке по 20 штук.

Спираль монтажная СМ

Предназначена для объединения электрических кабелей в трассы, вязки в жгуты, разводки проводов, а также защиты кабелей от трения и механических повреждений. Спираль позволяет аккуратно и надежно скреплять проводку внутри кабельных каналов, металлических лотков и распределительных шкафов. Спираль монтажная типа СМ производится из полиэтилена высокого давления с добавлением компонентов, препятствующих горению.

	Наименование	D, мм	d, мм	P, мм	Диаметр обвязываемого жгута, мм	Кол-во в упак., м	Артикул
	Спираль монтажная СМ-06-04	6	4	7,0	4–50	10	USWB-D06-10
	Спираль монтажная СМ-08-06	8	6	10,8	6–60	10	USWB-D08-10
	Спираль монтажная СМ-10-7,5	10	7,5	11,4	7,5–60	10	USWB-D10-10
	Спираль монтажная СМ-12-09	12	9	13,9	9–65	10	USWB-D12-10
	Спираль монтажная СМ-15-12	15	12	15,0	12–75	10	USWB-D15-10
	Спираль монтажная СМ-19-15	19	15	18,2	15–100	10	USWB-D19-10
	Спираль монтажная СМ-24-20	24	20	19,6	20–130	10	USWB-D24-10

Термоусаживаемые материалы

Термоусадочные трубки ТТУ

Тонкие термоусадочные трубки из полиэтилена не содержат галогенов и обладают свойством подавления горения. Изделия обладают хорошими электрическими и механическими параметрами, применяются в качестве изолирующих и уплотняющих материалов. Надетые в растянутом состоянии на различные предметы, при подогреве они уменьшаются в размерах, обтягивая предметы, принимая их наружную форму. Термоусадочные трубки изготавливаются в следующих цветовых исполнениях: белые, желтые, желто-зеленые, зеленые, красные, синие и черные.

Технические характеристики

Минимальное уплотнение перед разрывом, %	200
Минимальная радиальная усадка, %	50
Диапазон рабочих температур, °С	-55 ÷ 105
Температура усадки, °С	+84 ÷ +120
Минимальная электрическая прочность, кВ/мм	20
Минимальное удельное электрическое сопротивление, Ом/см	10 ¹⁴
Диэлектрическая постоянная	< 2,5
Удельная плотность, г/см ³	0,95
Усадка продольная, %	≤ 10
Минимальная прочность на растяжение, МПа	10

Трубки термоусаживаемые ТТУ 2:1 (в рулонах)



Наименование	До усадки		После усадки		Длина в упак., м/рол.	Цвет	Артикул
	D, мм	S, мм	D1, мм	S1, мм			
Термоусадочная трубка ТТУ 14/7	14	0,35	7	0,7	100	белая	UDRS-D14-100-K01
						желтая	UDRS-D14-100-K05
						желто-зеленая	UDRS-D14-100-K52
						зеленая	UDRS-D14-100-K06
						красная	UDRS-D14-100-K04
						синяя	UDRS-D14-100-K07
Термоусадочная трубка ТТУ 6/3	6	0,35	3	0,55	100	белая	UDRS-D6-100-K01
						желтая	UDRS-D6-100-K05
						желто-зеленая	UDRS-D6-100-K52
						зеленая	UDRS-D6-100-K06
						красная	UDRS-D6-100-K04
						синяя	UDRS-D6-100-K07
Термоусадочная трубка ТТУ 8/4	8	0,35	4	0,55	100	белая	UDRS-D8-100-K01
						желтая	UDRS-D8-100-K05
						желто-зеленая	UDRS-D8-100-K52
						зеленая	UDRS-D8-100-K06
						красная	UDRS-D8-100-K04
						синяя	UDRS-D8-100-K07
Термоусадочная трубка ТТУ 10/5	10	0,35	5	0,6	100	белая	UDRS-D10-100-K01
						желтая	UDRS-D10-100-K05
						желто-зеленая	UDRS-D10-100-K52
						зеленая	UDRS-D10-100-K06
						красная	UDRS-D10-100-K04
						синяя	UDRS-D10-100-K07
Термоусадочная трубка ТТУ 12/6	12	0,35	6	0,7	100	белая	UDRS-D12-100-K01
						желтая	UDRS-D12-100-K05
						желто-зеленая	UDRS-D12-100-K52
						зеленая	UDRS-D12-100-K06
						красная	UDRS-D12-100-K04
						синяя	UDRS-D12-100-K07
Термоусадочная трубка ТТУ 16/8	16	0,35	8	0,7	100	белая	UDRS-D16-100-K01
						желтая	UDRS-D16-100-K05
						желто-зеленая	UDRS-D16-100-K52
						зеленая	UDRS-D16-100-K06
						красная	UDRS-D16-100-K04
						синяя	UDRS-D16-100-K07
Термоусадочная трубка ТТУ 18/9	18	0,4	9	0,8	100	белая	UDRS-D18-100-K01
						желтая	UDRS-D18-100-K05
						желто-зеленая	UDRS-D18-100-K52
						зеленая	UDRS-D18-100-K06
						красная	UDRS-D18-100-K04
						синяя	UDRS-D18-100-K07
Термоусадочная трубка ТТУ 20/10	20	0,5	10	0,9	100	белая	UDRS-D20-100-K01
						желтая	UDRS-D20-100-K05
						желто-зеленая	UDRS-D20-100-K52
						зеленая	UDRS-D20-100-K06
						красная	UDRS-D20-100-K04
						синяя	UDRS-D20-100-K07
Термоусадочная трубка ТТУ 22/11	22	0,5	11	0,9	100	белая	UDRS-D22-100-K01
						желтая	UDRS-D22-100-K05
						желто-зеленая	UDRS-D22-100-K52
						зеленая	UDRS-D22-100-K06
						красная	UDRS-D22-100-K04
						синяя	UDRS-D22-100-K07
Термоусадочная трубка ТТУ 22/11	22	0,5	11	0,9	100	черная	UDRS-D22-100-K02

Наименование	До усадки		После усадки		Длина в упак., м/рол.	Цвет	Артикул
	D, мм	S, мм	D1, мм	S1, мм			
Термо-усадочная трубка ТТУ 25/12,5	25	0,5	12,5	0,9	50	белая	UDRS-D25-50-K01
						желтая	UDRS-D25-50-K05
						желто-зеленая	UDRS-D25-50-K52
						зеленая	UDRS-D25-50-K06
						красная	UDRS-D25-50-K04
						синяя	UDRS-D25-50-K07
						черная	UDRS-D25-50-K02
Термо-усадочная трубка ТТУ 28/14	28	0,5	14	0,9	50	белая	UDRS-D28-50-K01
						желтая	UDRS-D28-50-K05
						желто-зеленая	UDRS-D28-50-K52
						зеленая	UDRS-D28-50-K06
						красная	UDRS-D28-50-K04
						синяя	UDRS-D28-50-K07
						черная	UDRS-D28-50-K02
Термо-усадочная трубка ТТУ 30/15	30	0,5	15	1	50	белая	UDRS-D30-50-K01
						желтая	UDRS-D30-50-K05
						желто-зеленая	UDRS-D30-50-K52
						зеленая	UDRS-D30-50-K06
						красная	UDRS-D30-50-K04
						синяя	UDRS-D30-50-K07
						черная	UDRS-D30-50-K02
Термо-усадочная трубка ТТУ 35/17,5	35	0,5	17,5	1	50	белая	UDRS-D35-50-K01
						желтая	UDRS-D35-50-K05
						желто-зеленая	UDRS-D35-50-K52
						зеленая	UDRS-D35-50-K06
						красная	UDRS-D35-50-K04
						синяя	UDRS-D35-50-K07
						черная	UDRS-D35-50-K02

Наименование	До усадки		После усадки		Длина в упак., м/рол.	Цвет	Артикул
	D, мм	S, мм	D1, мм	S1, мм			
Термо-усадочная трубка ТТУ 40/20	40	0,5	20	1	50	белая	UDRS-D40-50-K01
						желтая	UDRS-D40-50-K05
						желто-зеленая	UDRS-D40-50-K52
						зеленая	UDRS-D40-50-K06
						красная	UDRS-D40-50-K04
						синяя	UDRS-D40-50-K07
						черная	UDRS-D40-50-K02
Термо-усадочная трубка ТТУ 45/22,5	45	0,5	22,5	1	25	белая	UDRS-D45-25-K01
						желтая	UDRS-D45-25-K05
						желто-зеленая	UDRS-D45-25-K52
						зеленая	UDRS-D45-25-K06
						красная	UDRS-D45-25-K04
						синяя	UDRS-D45-25-K07
						черная	UDRS-D45-25-K02
Термо-усадочная трубка ТТУ 50/25	50	0,5	25	1	25	белая	UDRS-D50-25-K01
						желтая	UDRS-D50-25-K05
						желто-зеленая	UDRS-D50-25-K52
						зеленая	UDRS-D50-25-K06
						красная	UDRS-D50-25-K04
						синяя	UDRS-D50-25-K07
						черная	UDRS-D50-25-K02
Термо-усадочная трубка ТТУ 60/30	60	0,5	30	1	25	белая	UDRS-D60-25-K01
						желтая	UDRS-D60-25-K05
						желто-зеленая	UDRS-D60-25-K52
						зеленая	UDRS-D60-25-K06
						красная	UDRS-D60-25-K04
						синяя	UDRS-D60-25-K07
						черная	UDRS-D60-25-K02

Трубки термоусаживаемые ТТУ 2:1 (в отрезках по 1 метру)

НОВИНКА

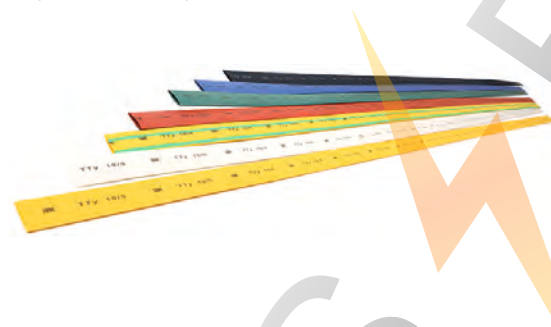

Наименование	До усадки		После усадки		Кол-во в упак., м	Цвет	Артикул
	D, мм	S, мм	D1, мм	S1, мм			
Термо-усадочная трубка ТТУ 1,5/0,75	1,5	0,2	0,75	0,4	200	белая	UDRS-D15-1-K01
						желтая	UDRS-D15-1-K05
						желто-зеленая	UDRS-D15-1-K52
						зеленая	UDRS-D15-1-K06
						красная	UDRS-D15-1-K04
						синяя	UDRS-D15-1-K07
						черная	UDRS-D15-1-K02
Термо-усадочная трубка ТТУ 1/0,5	1	0,2	0,5	0,4	200	белая	UDRS-D1-1-K01
						желтая	UDRS-D1-1-K05
						желто-зеленая	UDRS-D1-1-K52
						зеленая	UDRS-D1-1-K06
						красная	UDRS-D1-1-K04
						синяя	UDRS-D1-1-K07
						черная	UDRS-D1-1-K02

Наименование	До усадки		После усадки		Кол-во в упак., м	Цвет	Артикул
	D, мм	S, мм	D1, мм	S1, мм			
Термо-усадочная трубка ТТУ 10/5	10	0,35	5	0,6	50	белая	UDRS-D10-1-K01
						желтая	UDRS-D10-1-K05
						желто-зеленая	UDRS-D10-1-K52
						зеленая	UDRS-D10-1-K06
						красная	UDRS-D10-1-K04
						синяя	UDRS-D10-1-K07
						черная	UDRS-D10-1-K02
Термо-усадочная трубка ТТУ 12/6	12	0,35	6	0,7	50	белая	UDRS-D12-1-K01
						желтая	UDRS-D12-1-K05
						желто-зеленая	UDRS-D12-1-K52
						зеленая	UDRS-D12-1-K06
						красная	UDRS-D12-1-K04
						синяя	UDRS-D12-1-K07
						черная	UDRS-D12-1-K02
Термо-усадочная трубка ТТУ 14/7	14	0,35	7	0,7	50	белая	UDRS-D14-1-K01
						желтая	UDRS-D14-1-K05
						желто-зеленая	UDRS-D14-1-K52
						зеленая	UDRS-D14-1-K06
						красная	UDRS-D14-1-K04
						синяя	UDRS-D14-1-K07
						черная	UDRS-D14-1-K02

Наименование	До усадки		После усадки		Кол-во в упак., м	Цвет	Артикул
	D, мм	S, мм	D1, мм	S1, мм			
Термо-усадочная трубка ТТУ 16/8	16	0,35	8	0,7	50	белая	UDRS-D16-1-K01
						желтая	UDRS-D16-1-K05
						желто-зеленая	UDRS-D16-1-K52
						зеленая	UDRS-D16-1-K06
						красная	UDRS-D16-1-K04
						синяя	UDRS-D16-1-K07
черная	UDRS-D16-1-K02						
Термо-усадочная трубка ТТУ 18/9	18	0,4	9	0,8	50	белая	UDRS-D18-1-K01
						желтая	UDRS-D18-1-K05
						желто-зеленая	UDRS-D18-1-K52
						зеленая	UDRS-D18-1-K06
						красная	UDRS-D18-1-K04
						синяя	UDRS-D18-1-K07
черная	UDRS-D18-1-K02						
Термо-усадочная трубка ТТУ 2/1	2	0,25	1	0,45	200	белая	UDRS-D2-1-K01
						желтая	UDRS-D2-1-K05
						желто-зеленая	UDRS-D2-1-K52
						зеленая	UDRS-D2-1-K06
						красная	UDRS-D2-1-K04
						синяя	UDRS-D2-1-K07
черная	UDRS-D2-1-K02						
Термо-усадочная трубка ТТУ 20/10	20	0,5	10	0,9	50	белая	UDRS-D20-1-K01
						желтая	UDRS-D20-1-K05
						желто-зеленая	UDRS-D20-1-K52
						зеленая	UDRS-D20-1-K06
						красная	UDRS-D20-1-K04
						синяя	UDRS-D20-1-K07
черная	UDRS-D20-1-K02						
Термо-усадочная трубка ТТУ 22/11	22	0,5	11	0,9	50	белая	UDRS-D22-1-K01
						желтая	UDRS-D22-1-K05
						желто-зеленая	UDRS-D22-1-K52
						зеленая	UDRS-D22-1-K06
						красная	UDRS-D22-1-K04
						синяя	UDRS-D22-1-K07
черная	UDRS-D22-1-K02						
Термо-усадочная трубка ТТУ 25/12,5	25	0,5	12,5	0,9	50	белая	UDRS-D25-1-K01
						желтая	UDRS-D25-1-K05
						желто-зеленая	UDRS-D25-1-K52
						зеленая	UDRS-D25-1-K06
						красная	UDRS-D25-1-K04
						синяя	UDRS-D25-1-K07
черная	UDRS-D25-1-K02						
Термо-усадочная трубка ТТУ 28/14	28	0,5	14	0,9	25	белая	UDRS-D28-1-K01
						желтая	UDRS-D28-1-K05
						желто-зеленая	UDRS-D28-1-K52
						зеленая	UDRS-D28-1-K06
						красная	UDRS-D28-1-K04
						синяя	UDRS-D28-1-K07
черная	UDRS-D28-1-K02						
Термо-усадочная трубка ТТУ 3/1,5	3	0,25	1,5	0,45	200	белая	UDRS-D3-1-K01
						желтая	UDRS-D3-1-K05
						желто-зеленая	UDRS-D3-1-K52
						зеленая	UDRS-D3-1-K06
						красная	UDRS-D3-1-K04
						синяя	UDRS-D3-1-K07
черная	UDRS-D3-1-K02						
Термо-усадочная трубка ТТУ 30/15	30	0,5	15	1,0	25	белая	UDRS-D30-1-K01
						желтая	UDRS-D30-1-K05
						желто-зеленая	UDRS-D30-1-K52
						зеленая	UDRS-D30-1-K06
						красная	UDRS-D30-1-K04
						синяя	UDRS-D30-1-K07
черная	UDRS-D30-1-K02						

Наименование	До усадки		После усадки		Кол-во в упак., м	Цвет	Артикул
	D, мм	S, мм	D1, мм	S1, мм			
Термо-усадочная трубка ТТУ 35/17,5	35	0,5	17,5	1,0	25	белая	UDRS-D35-1-K01
						желтая	UDRS-D35-1-K05
						желто-зеленая	UDRS-D35-1-K52
						зеленая	UDRS-D35-1-K06
						красная	UDRS-D35-1-K04
						синяя	UDRS-D35-1-K07
черная	UDRS-D35-1-K02						
Термо-усадочная трубка ТТУ 4/2	4	0,25	2	0,45	100	белая	UDRS-D4-1-K01
						желтая	UDRS-D4-1-K05
						желто-зеленая	UDRS-D4-1-K52
						зеленая	UDRS-D4-1-K06
						красная	UDRS-D4-1-K04
						синяя	UDRS-D4-1-K07
черная	UDRS-D4-1-K02						
Термо-усадочная трубка ТТУ 40/20	40	0,5	20	1,0	25	белая	UDRS-D40-1-K01
						желтая	UDRS-D40-1-K05
						желто-зеленая	UDRS-D40-1-K52
						зеленая	UDRS-D40-1-K06
						красная	UDRS-D40-1-K04
						синяя	UDRS-D40-1-K07
черная	UDRS-D40-1-K02						
Термо-усадочная трубка ТТУ 45/22,5	45	0,5	22,5	1,0	20	белая	UDRS-D45-1-K01
						желтая	UDRS-D45-1-K05
						желто-зеленая	UDRS-D45-1-K52
						зеленая	UDRS-D45-1-K06
						красная	UDRS-D45-1-K04
						синяя	UDRS-D45-1-K07
черная	UDRS-D45-1-K02						
Термо-усадочная трубка ТТУ 5/2,5	5	0,35	2,5	0,55	50	белая	UDRS-D5-1-K01
						желтая	UDRS-D5-1-K05
						желто-зеленая	UDRS-D5-1-K52
						зеленая	UDRS-D5-1-K06
						красная	UDRS-D5-1-K04
						синяя	UDRS-D5-1-K07
черная	UDRS-D5-1-K02						
Термо-усадочная трубка ТТУ 50/25	50	0,5	25	1,0	20	белая	UDRS-D50-1-K01
						желтая	UDRS-D50-1-K05
						желто-зеленая	UDRS-D50-1-K52
						зеленая	UDRS-D50-1-K06
						красная	UDRS-D50-1-K04
						синяя	UDRS-D50-1-K07
черная	UDRS-D50-1-K02						
Термо-усадочная трубка ТТУ 6/3	6	0,35	3	0,55	50	белая	UDRS-D6-1-K01
						желтая	UDRS-D6-1-K05
						желто-зеленая	UDRS-D6-1-K52
						зеленая	UDRS-D6-1-K06
						красная	UDRS-D6-1-K04
						синяя	UDRS-D6-1-K07
черная	UDRS-D6-1-K02						
Термо-усадочная трубка ТТУ 60/30	60	0,6	30	1,2	10	белая	UDRS-D60-1-K01
						желтая	UDRS-D60-1-K05
						желто-зеленая	UDRS-D60-1-K52
						зеленая	UDRS-D60-1-K06
						красная	UDRS-D60-1-K04
						синяя	UDRS-D60-1-K07
черная	UDRS-D60-1-K02						
Термо-усадочная трубка ТТУ 8/4	8	0,35	4	0,55	50	белая	UDRS-D8-1-K01
						желтая	UDRS-D8-1-K05
						желто-зеленая	UDRS-D8-1-K52
						зеленая	UDRS-D8-1-K06
						красная	UDRS-D8-1-K04
						синяя	UDRS-D8-1-K07
черная	UDRS-D8-1-K02						

Трубки термоусаживаемые ТТУ 2:1 (в наборах)

НОВИНКА

Наименование	До усадки		После усадки		Длина, см	Кол-во в упак., шт.	Цвет	Артикул
	D, мм	S, мм	D1, мм	S1, мм				
 Набор ТТУ 2/1, 4/2, 6/3, 8/4 (Ж, С, К, Ч, Б)	2	0,25	1	0,45	8	20	желтая (4 шт.) синяя (4 шт.) красная (4 шт.) черная (4 шт.) белая (4 шт.)	UDRS-D2-D8-10-2
	4	0,25	2	0,45				
	6	0,35	3	0,55				
	8	0,35	4	0,55				
Набор ТТУ 2/1, 4/2, 6/3, 8/4 (ЖЗ, С, К, Ч, Б)	2	0,25	1	0,45	8	20	желто-зеленая (4 шт.) синяя (4 шт.) красная (4 шт.) черная (4 шт.) белая (4 шт.)	UDRS-D2-D8-10-1
	4	0,25	2	0,45				
	6	0,35	3	0,55				
	8	0,35	4	0,55				
Набор ТТУ 2/1, 4/2, 6/3, 8/4 (З, С, К, Ч, Б)	2	0,25	1	0,45	8	20	зеленая (4 шт.) синяя (4 шт.) красная (4 шт.) черная (4 шт.) белая (4 шт.)	UDRS-D2-D8-10-3
	4	0,25	2	0,45				
	6	0,35	3	0,55				
	8	0,35	4	0,55				
Набор ТТУ 8/4, 10/5, 12/6, 14/7 (Ж, С, К, Ч, Б)	8	0,35	4	0,55	8	20	желтая (4 шт.) синяя (4 шт.) красная (4 шт.) черная (4 шт.) белая (4 шт.)	UDRS-D8-D14-10-2
	10	0,35	5	0,6				
	12	0,35	6	0,7				
	14	0,35	7	0,7				
Набор ТТУ 8/4, 10/5, 12/6, 14/7 (ЖЗ, С, К, Ч, Б)	8	0,35	4	0,55	8	20	желто-зеленая (4 шт.) синяя (4 шт.) красная (4 шт.) черная (4 шт.) белая (4 шт.)	UDRS-D8-D14-10-1
	10	0,35	5	0,6				
	12	0,35	6	0,7				
	14	0,35	7	0,7				
Набор ТТУ 8/4, 10/5, 12/6, 14/7 (З, С, К, Ч, Б)	8	0,35	4	0,55	8	20	зеленая (4 шт.) синяя (4 шт.) красная (4 шт.) черная (4 шт.) белая (4 шт.)	UDRS-D2-D8-10-3
	10	0,35	5	0,6				
	12	0,35	6	0,7				
	14	0,35	7	0,7				
Набор ТТУ 4/2 (4xЧ, 2xБ, К, С, Ж, З)	4	0,25	2	0,45	10	10	черная (4 шт.) белая (2 шт.) красная (1 шт.) синяя (1 шт.) желтая (1шт.) зеленая (1 шт.)	UDRS-D2-D4-10-10
Набор ТТУ 6/3 (4xЧ, 2xБ, К, С, Ж, З)	6	0,35	3	0,55	10	10	черная (4 шт.) белая (2 шт.) красная (1 шт.) синяя (1 шт.) желтая (1шт.) зеленая (1 шт.)	UDRS-D3-D6-10-10
Набор ТТУ 8/4 (4xЧ, 2xБ, К, С, Ж, З)	8	0,35	4	0,55	10	10	черная (4 шт.) белая (2 шт.) красная (1 шт.) синяя (1 шт.) желтая (1шт.) зеленая (1 шт.)	UDRS-D4-D8-10-10

Перчатки термоусаживаемые с клеевым слоем ПТк



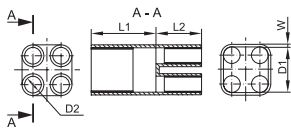

Предназначены для герметизации корней разделки многожильных силовых кабелей с бумажной маслопропитанной, пластмассовой изоляцией и с изоляцией из сшитого полиэтилена. На внутреннюю поверхность основания и пальцев перчатки нанесен клеевой термоплавкий слой, обеспечивающий абсолютную герметизацию после усадки.

В зависимости от количества жил кабеля, перчатки могут быть 2-х, 3-х, 4-х и 5-ти пальцевые.

НОВИНКА



Материал термоусаживаемый полимер
Свойства материала безгалогенный, химически- и UV-стойкий
Температура термоусадки, °C 120
Диапазон рабочих температур, °C -45 ÷ +110
Диапазон усадки 3:1
Цвет черный

Наименование	Количество пальцев, шт.	D1 до/после усадки, мм	D2, до/после усадки, мм	W, мм	L1, мм	L2, мм	Кол-во в групп. упак., шт.	Артикул
 ПТк 2x16-50	2	34/12	14/4	2,4	65	20	10	UMS-CB2-3412-1404-1KV
ПТк 2x25-120	2	45/15	18/6	2,4	80	30	1	UMS-CB2-4515-1806-1KV
ПТк 2x70-240	2	60/23	25/8	2,5	80	38	1	UMS-CB2-6023-2508-1KV
 ПТк 3x16-25	3	38/15	14/4	2,7	68	22	1	UMS-CB3-3815-1404-1KV
ПТк 3x35-120	3	60/20	25/8	3	105	45	1	UMS-CB3-6020-2508-1KV
ПТк 3x150-240	3	80/38	35/12	3,5	125	45	1	UMS-CB3-8038-3512-1KV
 ПТк 4x16-50	4	40/15	14/4	2	75	20	1	UMS-CB4-4015-1404-1KV
ПТк 4x35-50	4	55/21	20/6	3,1	100	35	1	UMS-CB4-5521-2006-1KV
ПТк 4x70-120	4	75/26	28/9	3,3	120	40	1	UMS-CB4-7526-2809-1KV
ПТк 4x150-240	4	90/35	32/11	4	120	50	1	UMS-CB3-9035-3211-1KV
 ПТк 5x16-35	5	40/19	13/4	2	70	20	1	UMS-CB5-4019-1304-1KV
ПТк 5x35-50	5	55/24	18/5	3	90	30	1	UMS-CB5-5524-1805-1KV
ПТк 5x70-120	5	80/33	26/9	3	120	40	1	UMS-CB5-8033-2609-1KV
ПТк 5x150-240	5	100/42	34/11	3	125	50	1	UMS-CB5-10042-3411-1KV

Трубки термоусаживаемые с клеевым слоем

Предназначены для герметизации и изоляции соединений всех типов силовых кабелей с бумажной маслопропитанной, пластмассовой изоляцией и с изоляцией из сшитого полиэтилена.

На внутреннюю поверхность основания и пальцев перчатки нанесен клеевой термоплавкий слой, обеспечивающий абсолютную герметизацию после усадки.

НОВИНКА



Материал термоусаживаемый полимер
Свойства материала безгалогенный, химически- и UV-стойкий
Температура термоусадки, °C 120
Диапазон рабочих температур, °C -45 ÷ +110
Диапазон усадки 4:1
Цвет черный

Наименование	Длина, м	D, мм	d, мм	W, мм	Кол-во в групп. упак., шт.	Артикул
Толстостенные термоусаживаемые трубки типа ТТК						
 ТТК 12/3	1	12	3	1,8	25	UMR-A3-12-3-41-K02
ТТК 15/4	1	15	4	2,4	50	UMR-A3-15-4-41-K02
ТТК 22/6	1	22	6	2,7	10	UMR-A3-22-6-41-K02
ТТК 33/8	1	33	8	3,2	10	UMR-A3-33-8-41-K02
ТТК 45/12	1	40	12	4,1	10	UMR-A3-40-12-41-K02
ТТК 55/16	1	55	16	4,1	5	UMR-A3-55-16-41-K02
ТТК 65/19	1	65	19	4,3	5	UMR-A3-65-19-41-K02
Среднестенные термоусаживаемые трубки типа СТТК						
 СТТК 75/22	1	75	22	3,0	4	UMR-A2-75-22-31-K02
СТТК 95/25	1	95	25	3,1	4	UMR-A2-95-25-31-K02
СТТК 115/34	1	115	34	3,1	3	UMR-A2-115-34-31-K02
СТТК 140/42	1	140	42	3,1	2	UMR-A2-140-42-31-K02

Трубки термоусаживаемые для шин ТТШ

Предназначены для изоляции медных и алюминиевых шин на электрических подстанциях и в шкафах распределительных устройств.

Позволяют сократить расстояние между фазными шинами и значительно уменьшить габариты проектного устройства. Защищают электротехнические шины от химической коррозии. Обладают повышенной эластичностью и гибкостью.

НОВИНКА



Материал
Свойства материала
Температура термоусадки, °С
Диапазон рабочих температур, °С
Диапазон усадки
Цвет

термоусаживаемый полимер
трекингостойкий, безгалогенный, химически- и UV-стойкий
110
-45 ÷ +100
2,5:1
красный

Наименование	Длина, м	D, мм	d, мм	W, мм	Кол-во в групп. упак., шт.	Артикул
Среднестенные трубки на напряжение до 10 кВ						
ТТШс 19/6 10 кВ	1	19	6	2,6	15	UMB-T10-19-6-25-1-K04
ТТШс 25/10 10 кВ	1	25	10	3,0	15	UMB-T10-25-10-25-1-K04
ТТШс 30/12 10 кВ	1	30	12	3,0	15	UMB-T10-30-12-25-1-K04
ТТШс 40/16 10 кВ	1	40	16	3,0	15	UMB-T10-40-16-25-1-K04
ТТШс 50/20 10 кВ	1	50	20	3,0	15	UMB-T10-50-20-25-1-K04
ТТШс 65/25 10 кВ	1	65	25	3,0	15	UMB-T10-65-25-25-1-K04
ТТШс 75/30 10 кВ	1	75	30	3,0	15	UMB-T10-75-30-25-1-K04
ТТШс 85/35 10 кВ	1	85	35	3,0	15	UMB-T10-85-35-25-1-K04
ТТШс 100/40 10 кВ	1	100	40	3,0	3	UMB-T10-100-40-25-1-K04
ТТШс 120/50 10 кВ	1	120	50	3,0	3	UMB-T10-120-50-25-1-K04
Толстостенные трубки на напряжение до 35 кВ						
ТТШт 25/10 35 кВ	1	25	10	4,0	15	UMB-TH35-25-10-25-1-K04
ТТШт 40/16 35 кВ	1	40	16	4,0	15	UMB-TH35-40-16-25-1-K04
ТТШт 55/16 35 кВ	1	55	16	4,0	15	UMB-TH35-55-16-25-1-K04
ТТШт 65/25 35 кВ	1	65	25	4,0	10	UMB-TH35-65-25-25-1-K04
ТТШт 75/25 35 кВ	1	75	25	4,0	8	UMB-TH35-75-25-25-1-K04
ТТШт 95/30 35 кВ	1	95	30	4,0	6	UMB-TH35-95-30-25-1-K04
ТТШт 120/40 35 кВ	1	120	40	4,0	4	UMB-TH35-120-40-25-1-K04
ТТШт 180/58 35 кВ	1	180	58	4,0	2	UMB-TH35-180-58-25-1-K04

Капы термоусаживаемые с клеевым слоем КТк

Используются для герметизации концов силовых кабелей с бумажной маслопропитанной, пластмассовой изоляцией и изоляцией из сшитого полиэтилена, стальных и полиэтиленовых труб.

На внутреннюю поверхность капы перчатки нанесен клеевой термоплавкий слой, обеспечивающий абсолютную герметизацию после усадки.

НОВИНКА

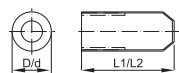

Материал
Свойства материала
Температура термоусадки, °С
Диапазон рабочих температур, °С
Диапазон усадки
Цвет

термоусаживаемый полимер
безгалогенный, химически- и UV-стойкий
120
-45 ÷ +110
3:1
черный

Наименование	Диаметр до/после усадки D/d, мм	L1/L2, мм	Кол-во в групп. упак., шт	Артикул
КТк 12/4 35кВ	12/4	45/40	50	UMR-SM-1505-35KV
КТк 22/8 35кВ	22/8	22/8	20	UMR-SM-2208-35KV
КТк 35/15 35кВ	35/15	92/85	5	UMR-SM-3515-35KV
КТк 55/25 35кВ	55/25	120/105	1	UMR-SM-5525-35KV
КТк 75/35 35кВ	75/35	135/120	1	UMR-SM-7535-35KV
КТк 100/45 35кВ	100/45	170/160	1	UMR-SM-10045-35KV
КТк 130/60 35кВ	130/60	180/160	1	UMR-SM-13060-35KV

Маркеры кабельные

Маркеры кабельные МК

Маркеры серии МК выполнены из эластичного, негорючего поливинилхлорида, с отверстием для проводника.

Маркеры серии МК необходимо заранее надеть на проводник, перед тем как его оконцевать или осуществить соединение.



Рабочая температура, °С	-40 ÷ +85
Цвет	желтый, черный
Форма сечения	круг
Сечение, мм ²	1,5; 2,5; 4; 6; 10
Маркировка цифры	от 0 до 9, N, A, B, C

Наименование	Сечение проводника, мм ²	Кол-во в упак., шт.	Артикул	Наименование	Сечение проводника, мм ²	Кол-во в упак., шт.	Артикул
МК0 - 1,5мм символ "0"	до 1,5	1000	UMK00-0	МК2 - 4мм символ "7"	2,0-4,0	500	UMK20-7
МК0 - 1,5мм символ "1"	до 1,5	1000	UMK00-1	МК2 - 4мм символ "8"	2,0-4,0	500	UMK20-8
МК0 - 1,5мм символ "2"	до 1,5	1000	UMK00-2	МК2 - 4мм символ "9"	2,0-4,0	500	UMK20-9
МК0 - 1,5мм символ "3"	до 1,5	1000	UMK00-3	МК2 - 4мм символ "N"	2,0-4,0	500	UMK20-N
МК0 - 1,5мм символ "4"	до 1,5	1000	UMK00-4	МК2 - 4мм символ "A"	2,0-4,0	500	UMK20-A
МК0 - 1,5мм символ "5"	до 1,5	1000	UMK00-5	МК2 - 4мм символ "B"	2,0-4,0	500	UMK20-B
МК0 - 1,5мм символ "6"	до 1,5	1000	UMK00-6	МК2 - 4мм символ "C"	2,0-4,0	500	UMK20-C
МК0 - 1,5мм символ "7"	до 1,5	1000	UMK00-7	МК3 - 6мм символ "0"	3,0-6,0	350	UMK30-0
МК0 - 1,5мм символ "8"	до 1,5	1000	UMK00-8	МК3 - 6мм символ "1"	3,0-6,0	350	UMK30-1
МК0 - 1,5мм символ "9"	до 1,5	1000	UMK00-9	МК3 - 6мм символ "2"	3,0-6,0	350	UMK30-2
МК0 - 1,5мм символ "N"	до 1,5	1000	UMK00-N	МК3 - 6мм символ "3"	3,0-6,0	350	UMK30-3
МК0 - 1,5мм символ "A"	до 1,5	1000	UMK00-A	МК3 - 6мм символ "4"	3,0-6,0	350	UMK30-4
МК0 - 1,5мм символ "B"	до 1,5	1000	UMK00-B	МК3 - 6мм символ "5"	3,0-6,0	350	UMK30-5
МК0 - 1,5мм символ "C"	до 1,5	1000	UMK00-C	МК3 - 6мм символ "6"	3,0-6,0	350	UMK30-6
МК1 - 2,5мм символ "0"	1,0-2,5	1000	UMK10-0	МК3 - 6мм символ "7"	3,0-6,0	350	UMK30-7
МК1 - 2,5мм символ "1"	1,0-2,5	1000	UMK10-1	МК3 - 6мм символ "8"	3,0-6,0	350	UMK30-8
МК1 - 2,5мм символ "2"	1,0-2,5	1000	UMK10-2	МК3 - 6мм символ "9"	3,0-6,0	350	UMK30-9
МК1 - 2,5мм символ "3"	1,0-2,5	1000	UMK10-3	МК3 - 6мм символ "N"	3,0-6,0	350	UMK30-N
МК1 - 2,5мм символ "4"	1,0-2,5	1000	UMK10-4	МК3 - 6мм символ "A"	3,0-6,0	350	UMK30-A
МК1 - 2,5мм символ "5"	1,0-2,5	1000	UMK10-5	МК3 - 6мм символ "B"	3,0-6,0	350	UMK30-B
МК1 - 2,5мм символ "6"	1,0-2,5	1000	UMK10-6	МК3 - 6мм символ "C"	3,0-6,0	350	UMK30-C
МК1 - 2,5мм символ "7"	1,0-2,5	1000	UMK10-7	МК3 - 10мм символ "0"	3,0-10,0	180	UMK40-0
МК1 - 2,5мм символ "8"	1,0-2,5	1000	UMK10-8	МК3 - 10мм символ "1"	3,0-10,0	180	UMK40-1
МК1 - 2,5мм символ "9"	1,0-2,5	1000	UMK10-9	МК3 - 10мм символ "2"	3,0-10,0	180	UMK40-2
МК1 - 2,5мм символ "N"	1,0-2,5	1000	UMK10-N	МК3 - 10мм символ "3"	3,0-10,0	180	UMK40-3
МК1 - 2,5мм символ "A"	1,0-2,5	1000	UMK10-A	МК3 - 10мм символ "4"	3,0-10,0	180	UMK40-4
МК1 - 2,5мм символ "B"	1,0-2,5	1000	UMK10-B	МК3 - 10мм символ "5"	3,0-10,0	180	UMK40-5
МК1 - 2,5мм символ "C"	1,0-2,5	1000	UMK10-C	МК3 - 10мм символ "6"	3,0-10,0	180	UMK40-6
МК2 - 4мм символ "0"	2,0-4,0	500	UMK20-0	МК3 - 10мм символ "7"	3,0-10,0	180	UMK40-7
МК2 - 4мм символ "1"	2,0-4,0	500	UMK20-1	МК3 - 10мм символ "8"	3,0-10,0	180	UMK40-8
МК2 - 4мм символ "2"	2,0-4,0	500	UMK20-2	МК3 - 10мм символ "9"	3,0-10,0	180	UMK40-9
МК2 - 4мм символ "3"	2,0-4,0	500	UMK20-3	МК3 - 10мм символ "N"	3,0-10,0	180	UMK40-N
МК2 - 4мм символ "4"	2,0-4,0	500	UMK20-4	МК3 - 10мм символ "A"	3,0-10,0	180	UMK40-A
МК2 - 4мм символ "5"	2,0-4,0	500	UMK20-5	МК3 - 10мм символ "B"	3,0-10,0	180	UMK40-B
МК2 - 4мм символ "6"	2,0-4,0	500	UMK20-6	МК3 - 10мм символ "C"	3,0-10,0	180	UMK40-C

Маркеры кабельные МКН

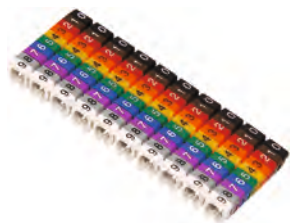

Маркеры серии МКН могут быть установлены во время монтажа проводки, в том числе после оконцевания и соединения проводника.

Имеющиеся пазы позволяют маркировать проводку длинными надписями. Маркеры МКН в процессе эксплуатации устойчивы к воздействию температуры в диапазоне от минус 30 до плюс 70 °С. Монтаж маркеров МКН должен осуществляться в диапазоне рабочих температур от минус 10±2 °С до плюс 50±2 °С.

НОВИНКА





Наименование	Сечение проводника, мм ²	Диаметр проводника, мм	Кол-во в упак., шт.	Артикул	Наименование	Сечение проводника, мм ²	Диаметр проводника, мм	Кол-во в упак., шт.	Артикул
МКН комплект цифр "0-9"	1,5	3-3,7	10x15	УМК01-02-09	МКН-"7" фиолетовый	1,5	3-3,7	1500	УМК01-02-7
МКН комплект цифр "0-9"	2,5	3,9-4,3	10x10	УМК02-02-09	МКН-"7" фиолетовый	2,5	3,9-4,3	1000	УМК02-02-7
МКН комплект цифр "0-9"	4	4,0-6,0	10x10	УМК04-02-09	МКН-"7" фиолетовый	4	4,0-6,0	1000	УМК04-02-7
МКН комплект цифр "0-9"	6	6,0-10,0	10x10	УМК06-02-09	МКН-"7" фиолетовый	6	6,0-10,0	1000	УМК06-02-7
МКН-"0" черный	1,5	3-3,7	1500	УМК01-02-0	МКН-"8" серый	1,5	3-3,7	1500	УМК01-02-8
МКН-"0" черный	2,5	3,9-4,3	1000	УМК02-02-0	МКН-"8" серый	2,5	3,9-4,3	1000	УМК02-02-8
МКН-"0" черный	4	4,0-6,0	1000	УМК04-02-0	МКН-"8" серый	4	4,0-6,0	1000	УМК04-02-8
МКН-"0" черный	6	6,0-10,0	1000	УМК06-02-0	МКН-"8" серый	6	6,0-10,0	1000	УМК06-02-8
МКН-"1" коричневый	1,5	3-3,7	1500	УМК01-02-1	МКН-"9" белый	1,5	3-3,7	1500	УМК01-02-9
МКН-"1" коричневый	2,5	3,9-4,3	1000	УМК02-02-1	МКН-"9" белый	2,5	3,9-4,3	1000	УМК02-02-9
МКН-"1" коричневый	4	4,0-6,0	1000	УМК04-02-1	МКН-"9" белый	4	4,0-6,0	1000	УМК04-02-9
МКН-"1" коричневый	6	6,0-10,0	1000	УМК06-02-1	МКН-"9" белый	6	6,0-10,0	1000	УМК06-02-9
МКН-"2" красный	1,5	3-3,7	1500	УМК01-02-2	МКН-"А" желтый	1,5	3-3,7	1500	УМК01-02-А
МКН-"2" красный	2,5	3,9-4,3	1000	УМК02-02-2	МКН-"А" желтый	2,5	3,9-4,3	1000	УМК02-02-А
МКН-"2" красный	4	4,0-6,0	1000	УМК04-02-2	МКН-"А" желтый	4	4,0-6,0	1000	УМК04-02-А
МКН-"2" красный	6	6,0-10,0	1000	УМК06-02-2	МКН-"А" желтый	6	6,0-10,0	1000	УМК06-02-А
МКН-"3" оранжевый	1,5	3-3,7	1500	УМК01-02-3	МКН-"В" желтый	1,5	3-3,7	1500	УМК01-02-В
МКН-"3" оранжевый	2,5	3,9-4,3	1000	УМК02-02-3	МКН-"В" желтый	2,5	3,9-4,3	1000	УМК02-02-В
МКН-"3" оранжевый	4	4,0-6,0	1000	УМК04-02-3	МКН-"В" желтый	4	4,0-6,0	1000	УМК04-02-В
МКН-"3" оранжевый	6	6,0-10,0	1000	УМК06-02-3	МКН-"В" желтый	6	6,0-10,0	1000	УМК06-02-В
МКН-"4" желтый	1,5	3-3,7	1500	УМК01-02-4	МКН-"С" желтый	1,5	3-3,7	1500	УМК01-02-С
МКН-"4" желтый	2,5	3,9-4,3	1000	УМК02-02-4	МКН-"С" желтый	2,5	3,9-4,3	1000	УМК02-02-С
МКН-"4" желтый	4	4,0-6,0	1000	УМК04-02-4	МКН-"С" желтый	4	4,0-6,0	1000	УМК04-02-С
МКН-"4" желтый	6	6,0-10,0	1000	УМК06-02-4	МКН-"С" желтый	6	6,0-10,0	1000	УМК06-02-С
МКН-"5" зеленый	1,5	3-3,7	1500	УМК01-02-5	МКН-"L" желтый	1,5	3-3,7	1500	УМК01-02-L
МКН-"5" зеленый	2,5	3,9-4,3	1000	УМК02-02-5	МКН-"L" желтый	2,5	3,9-4,3	1000	УМК02-02-L
МКН-"5" зеленый	4	4,0-6,0	1000	УМК04-02-5	МКН-"L" желтый	4	4,0-6,0	1000	УМК04-02-L
МКН-"5" зеленый	6	6,0-10,0	1000	УМК06-02-5	МКН-"L" желтый	6	6,0-10,0	1000	УМК06-02-L
МКН-"6" голубой	1,5	3-3,7	1500	УМК01-02-6	МКН-"N" желтый	1,5	3-3,7	1500	УМК01-02-N
МКН-"6" голубой	2,5	3,9-4,3	1000	УМК02-02-6	МКН-"N" желтый	2,5	3,9-4,3	1000	УМК02-02-N
МКН-"6" голубой	4	4,0-6,0	1000	УМК04-02-6	МКН-"N" желтый	4	4,0-6,0	1000	УМК04-02-N
МКН-"6" голубой	6	6,0-10,0	1000	УМК06-02-6	МКН-"N" желтый	6	6,0-10,0	1000	УМК06-02-N

Бирки кабельные

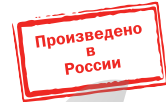
Маркировочные бирки У-134 предназначены для маркировки и легкой идентификация силовых кабелей напряжением до 1 кВ. Бирка серии У-135 служит для маркировки силового кабеля напряжением свыше 1 кВ. Контрольный кабель маркируется биркой серии У-136.

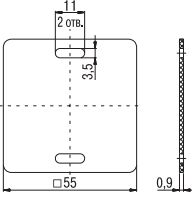
Информация на всех бирки может быть нанесена и сохранена не только с помощью нестираемого маркера, но и обычной ручки или карандаша. При желании поверхность бирки может быть с легкостью очищена для последующего нанесения на нее наклеек. Новинки прекрасно зарекомендовали себя в ходе натурных испытаний на морозе.

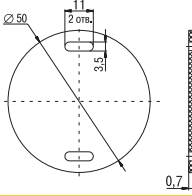

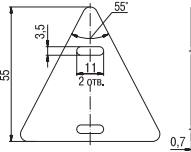
Габаритные размеры	Наименование	Форма	Размер, мм	Применение	Кол-во в упак. шт.	Артикул
 	У-134	квадрат	55×55	Силовой кабель до 1 кВ	100	UZMA-BIK-Y134-S
 	У-135	круг	50	Силовой кабель свыше 1 кВ	100	UZMA-BIK-Y135-R
 	У-136	треугольник	55×55×55	Контрольный кабель	100	UZMA-BIK-Y136-T

Изолента

Изоляционные ленты применяются при промышленных, строительных и бытовых работах для электроизоляции. Изолента торговой марки ИЭК® изготавливается на основе поливинилхлорида. Используется в качестве изоляционного материала, обеспечивает герметичность, защиту от воздействия влаги, солей, слабых растворителей и т.д.

В ассортименте представлена изолента семи цветов: белая, красная, синяя, желтая, зеленая, черная и желто-зеленая. Длина каждого ролла – 20 метров, ширина – 15 либо 19 мм, толщина – 0,15 либо 0,18 мм.



Наименование	Кол-во в групп. упак., шт.	Кол-во в трансп. упак., шт.	Артикул
Изолента высококачественная			
Изолента 0,18×19 мм белая 20 метров ИЭК	10	200	UIZ-20-10-K01
Изолента 0,18×19 мм желтая 20 метров ИЭК	10	200	UIZ-20-10-K05
Изолента 0,18×19 мм желто-зеленая 20 метров ИЭК	10	200	UIZ-20-10-K52
Изолента 0,18×19 мм зеленая 20 метров ИЭК	10	200	UIZ-20-10-K06
Изолента 0,18×19 мм красная 20 метров ИЭК	10	200	UIZ-20-10-K04
Изолента 0,18×19 мм синяя 20 метров ИЭК	10	200	UIZ-20-10-K07
Изолента 0,18×19 мм черная 20 метров ИЭК	10	200	UIZ-20-10-K02
Изолента общего применения			
Изолента 0,13×15 мм белая 20 метров ИЭК	10	200	UIZ-13-10-K01
Изолента 0,13×15 мм желтая 20 метров ИЭК	10	200	UIZ-13-10-K05
Изолента 0,13×15 мм желто-зеленая 20 метров ИЭК	10	200	UIZ-13-10-K52
Изолента 0,13×15 мм зеленая 20 метров ИЭК	10	200	UIZ-13-10-K06
Изолента 0,13×15 мм красная 20 метров ИЭК	10	200	UIZ-13-10-K04
Изолента 0,13×15 мм синяя 20 метров ИЭК	10	200	UIZ-13-10-K07
Изолента 0,13×15 мм черная 20 метров ИЭК	10	200	UIZ-13-10-K02
Изолента 0,13x15 мм белая 10 метров ИЭК	10	500	UIZ-13-10-10M-K01
Изолента 0,13x15 мм желтая 10 метров ИЭК	10	500	UIZ-13-10-10M-K05
Изолента 0,13x15 мм желто-зеленая 10 метров ИЭК	10	500	UIZ-13-10-10M-K52
Изолента 0,13x15 мм зеленая 10 метров ИЭК	10	500	UIZ-13-10-10M-K06
Изолента 0,13x15 мм красная 10 метров ИЭК	10	500	UIZ-13-10-10M-K04
Изолента 0,13x15 мм синяя 10 метров ИЭК	10	500	UIZ-13-10-10M-K07
Изолента 0,13x15 мм черная 10 метров ИЭК	10	500	UIZ-13-10-10M-K02

Пружины постоянного давления ППД

НОВИНКА

Пружины ППД предназначены для присоединения шины заземления к металлической оболочке и бронелентам кабеля.

Позволяют произвести быстрый и надежный монтаж провода заземления на свинцовой или алюминиевой оболочке кабеля и предупреждают возможный риск повреждения изоляции под оболочкой при использовании тугоплавкого припоя «А». Обеспечивают постоянное радиальное прижимное давление после монтажа. Изготовлены из высококачественной нержавеющей стали марки AISI 301 с высоким содержанием хрома и никеля.

Материал: нержавеющая сталь AISI 301 (15X17H7).

Свойства материала: высокая пластичность, коррозионная стойкость.

Количество витков: 7 шт.



Наименование	Макс. диаметр, мм	Мин. диаметр, мм	Толщина, мм	Ширина, мм	Масса, кг	Кол-во в груп. упак., шт.	Артикул
ППД D13-22 0,18x15x7	13	22	0,18	15	0,006	39	UPPD-D13-22-18-15-7
ППД D18-30 0,25x15x7	18	30	0,25	15	0,013	44	UPPD-D18-30-25-15-7
ППД D25-40 0,3x15x7	25	40	0,3	15	0,019	42	UPPD-D25-40-30-15-7
ППД D32-50 0,3x15x7	32	50	0,3	15	0,023	48	UPPD-D32-50-30-15-7
ППД D35-60 0,4x20x7	35	60	0,4	20	0,048	35	UPPD-D35-60-40-20-7
ППД D42-70 0,5x20x7	42	70	0,5	20	0,071	22	UPPD-D42-70-50-20-7
ППД D50-90 0,5x20x7	50	90	0,5	20	0,085	17	UPPD-D50-90-50-20-7

Шины заземления ПМЛ

НОВИНКА

Предназначены для вывода заземления оболочек и брони в концевых кабельных муфтах и формирования провода-перемычки в соединительных кабельных муфтах.

Благодаря минимальной толщине медной проволоки и плетеной конструкции шина обладает повышенной гибкостью и идеально подходит для монтажа кабельных муфт.

Шины заземления могут быть изготовлены под заказ нестандартной длины и оконцованы наконечниками под винт.

Материал: луженая медь

Диаметр отверстия наконечника: 8 мм.



Наименование	Сечение, мм	Длина, м	Масса, кг	Кол-во в упак., шт.	Артикул
Шина ПМЛ16 0,8 м с наконечником	16	0,8	0,142	1	UZMA-PML16-800JG
Шина ПМЛ16 1,0 м	16	1,0	0,167	1	UZMA-PML16-1000
Шина ПМЛ25 0,8 м с наконечником	25	0,8	0,214	1	UZMA-PML25-800JG
Шина ПМЛ25 1,0 м	25	1,0	0,217	1	UZMA-PML25-1000

Инструменты

Прессы для силовых наконечников

Гидравлические прессы

Гидравлические прессы позволяют создавать механические соединения типа кабельная жила-гильза или кабельная жила-наконечник с помощью механической опрессовки. Прессы снабжены сменными матрицами, предназначенными для различных сечений жил. Гидравлические прессы значительно облегчают процесс опрессовки, так как требуют применения меньших усилий, чем механические прессы.

Рекомендуем применять с силовыми наконечниками и гильзами DTL, DL, DT, JG, GL (стр. 664, 665) и наконечниками-гильзами НГ (стр. 673).

	Наименование	Профиль обжатия	Размеры обжимаемых матриц, мм ²	Масса, кг	Артикул
	ПГР-70		4, 6, 8, 10, 16, 25, 35, 50, 70	2,8/3,4	TKL10-001
	ПГР-120		16, 25, 35, 50, 70, 95, 120	4,0/7,8	TKL10-002
	ПГР-240		16, 25, 35, 50, 70, 95, 120, 150, 185, 240	5,2/6,4	TKL10-003
	ПГР-300		10, 16, 25, 35, 50, 70, 95, 120, 150, 185, 240, 300	6,3/7,6	TKL10-004
	ПГРс-70		4, 6, 8, 10, 16, 25, 35, 50, 70	2,8/3,4	TKL10-001
	ПГРс-120		16, 25, 35, 50, 70, 95, 120	4,0/7,8	TKL10-002
	ПГРс-240		16, 25, 35, 50, 70, 95, 120, 150, 185, 240	5,2/6,4	TKL10-003
	ПГРс-300		10, 16, 25, 35, 50, 70, 95, 120, 150, 185, 240, 300	6,3/7,6	TKL10-004
	ПГР-150М		16–35, 50–70, 95–120, 150	3,5/6,5	TKL10-006
	ПГР-150МК		16–35, 50–70, 95–120, 150	4,6/7,6	TKL10-005
	ПГРК-300		16, 25, 35, 50, 70, 95, 120, 150, 185, 240, 300	3,5/8,0	TKL10-009
	ПГРК1-300		16, 25, 35, 50, 70, 95, 120, 150, 185, 240, 300	6,8/10,1	TKL10-010

	Наименование	Профиль обжатия	Размеры обжимаемых матриц, мм ²	Масса, кг	Артикул
	ПГРК-400		50, 70, 95, 120, 150, 185, 240, 300, 400	8,3/12,3	TKL10-008
	ПГРК-430		50, 70, 95, 120, 150, 185, 240, 300, 400	6,4/8,2	TKL10-007
	ПГУ		16, 25, 35, 50, 75, 95, 120, 150, 185, 240	5	UZA-41-0021
	ПГР-400Н		16, 25, 35, 50, 70, 95, 120, 150, 185, 240, 300, 400	14,5/19,0	TKL10-011
Головы для подключения к гидравлическим насосам					
	ПГ-50-400		50, 70, 95, 120, 150, 185, 240, 300, 400	5,7/10,7	TKL10-012
	ПГ-630		150, 185, 240, 300, 400, 500, 630	16,0/24,8	TKL10-013
	ПГ-1000		400, 500, 630, 800, 1000	32,2/50,2	TKL10-014

Механические прессы

Механические прессы предназначены для создания механических соединений типа кабельная жила-наконечник или кабельная жила-гильза с помощью механической опрессовки. Прессы изготовлены по различным кинематическим схемам: вращающимися матрицами, сменными шестигранными матрицами, сменными точечными матрицами.

Рекомендуем применять с силовыми наконечниками и гильзами DTL, DL, DT, JG, GL (стр. 664, 665) и наконечниками-гильзами НГ (стр. 673).

	Наименование	Профиль обжатия	Размеры обжимающих матриц, мм ²	Масса, кг	Артикул
	Пресс механический ручной ПМР 6-50		6, 10, 16, 25, 35, 50	3,8/4,1	TKL10-015
	Пресс механический ручной ПМР 16-120		25, 35, 50, 70, 95, 120, 150	1,6/1,7	TKL10-016
	Пресс механический ручной ПМР 150		10, 16, 25, 35, 50, 70, 95, 120	3,2/3,5	TKL10-017
	Пресс механический ручной ПМР 230		10, 16, 25, 35, 50, 70, 95, 120, 150, 185, 240	4,1/4,3	TKL10-018
	Пресс механический ручной ПМР 240		16, 25, 35, 50, 70, 95, 120, 150, 185, 240	4,7/8,3	TKL10-019
	Пресс механический ручной ПМР 300		16, 25, 35, 50, 70, 95, 120, 150, 185, 240, 300	4,0/6,8	TKL10-020

Клещи обжимные

Клещи обжимные предназначены для опрессовки основных видов и типоразмеров изолированных наконечников, таких как НВИ, НКИ, РпИп, РпИм, РпИо, РшИп, РшИм, и гильз Е-типа, НГИ-2, НГ. На губки клещей КО-1 и КО-2 нанесена идентификационная цветовая маркировка, соответствующая цвету изолирующей манжеты используемых наконечников: красная, синяя и желтая. Губки клещей типа КО-05Е, КО-06Е и КО-07Е промаркированы значением сечения используемого наконечника или разъема. Клещи, изготовленные из закаленной стали (толщина 3 мм), имеют храповой механизм, удобные ручки, точно подогнанные матрицы, а также оборудованы специальным приспособлением, позволяющим разблокировать их из любого положения. Эргономичный дизайн, небольшие размеры и вес, надежность и простота в обращении делают работу с этими клещами не только быстрой и удобной, но и приятной.

Рекомендуем применять наконечники, ответвители, соединители IEK® – НКИ, НВИ, РпИп, РпИм, РпИо, РшИп, РшИм, НКИш, НпИш, НГИ-2 (Е-тип гильза), НГИ (Е-тип гильза), НГ (стр. 669–673).

	Наименование	Профиль обжатия	Тип наконечника	Сечение проводника, мм ²	Артикул
	КО-01		Изолированные наконечники и разъемы	0,5–1,5; 1,5–2,5; 4–6	TKL10-D15-006
	КО-02		Изолированные наконечники и разъемы	0,5–1,5; 1,5–2,5	TKL10-D05-025
	КО-05Е		Наконечник-гильза	0,5/0,75; 1/1,5; 2,5; 4; 6	TKL20-D05-006
	КО-06Е		Наконечник-гильза	6; 10; 16	TKL20-006-016
	КО-07Е		Наконечник-гильза	10; 16; 25; 35	TKL20-010-035
	КО-03Е		Наконечник-гильза	6,0 ÷ 16,0	TKL20-D4
	КО-04Е		Наконечник-гильза	0,5 ÷ 6,0	TKL10-D4
	КО-08Е		Наконечник-гильза	0,5 ÷ 6,0	TKL10-D6

Перфораторы листового металла

Перфораторы листового металла предназначены для получения в распределительных шкафах отверстий под установку измерительных приборов, устройств подачи команд и сигналов. В комплект к каждому инструменту поставляются матрицы, позволяющие проделывать отверстия диаметром от 22,5 до 61,5 мм в металле толщиной до 3,5 мм.



НОВИНКА

	Наименование	Матрицы в комплекте для отверстий диаметром, мм	Масса	Артикул
	ПГПв-60	∅22,5; 28,3; 34,6; 49,6; 61,5	3,3	TGP-3-060
	ПГПн-60	∅22,5; 28,3; 34,6; 49,6; 61,5	4,4	TGP-4-060

Гидравлические насосы

Насосы используются для подключения гидравлических систем и служат для подачи рабочего давления на исполнительные устройства. Гидравлические насосы IEK® оснащены унифицированными быстроразъемными соединениями, позволяющими соединять и разъединять систему без потери гидравлической жидкости.

НОВИНКА

	Наименование	Артикул
	Насос гидравлический ручной НГР-700 ИЭК	TKL10-057
	Насос гидравлический ножной НГРн-700 ИЭК	TKL10-087
	Насос электрогидравлический НГЭ ИЭК	TKL10-075

Инструмент для работы с электротехническими шинами

Оборудование для работы с медными токоведущими шинами предназначено для сборочных производств. Оборудование для резки, гибки и перфорации электротехнических шин работает с использованием внешнего насоса.

НОВИНКА

	Наименование	Артикул
	Пресс для гибки электротехнических шин ПГГШ-150 ИЭК	TPG-3-150
	Пресс для перфорации электротехнических шин ПГПШ-95 ИЭК	TPG-1-095
	Пресс для резки электротехнических шин ПГРШ-150 ИЭК	TPG-2-150



Инструмент для резки кабеля

Инструмент для резки кабеля с пластмассовой и бумажной изоляцией изготавливается из инструментальной стали с высокой режущей способностью. Специальная геометрия лезвий позволяет осуществлять работу безопасно и быстро. Обладает высокой стабильностью и незначительной массой. Ножницы секторные снабжены храповым механизмом, выдвижными ручками, блокиратором резки. Замок устроен таким образом, что позволяет осуществлять обратный ход лезвия, необходимый в случае попадания в нож посторонних объектов. Чрезвычайно высокая режущая способность инструмента достигается за счет оптимальной конструкции ножниц и режущих ножей специальной геометрии.

Механические ножницы	Наименование	Параметры кабеля	Масса, кг	Артикул
	HC-240	Cu Al 240 мм ²	1,45	TLK10-240
	HC-250	Cu 185 мм ² Al 240 мм ²	0,75	TLK10-250
	HC-300	Cu Al 300 мм ²	1,00	TLK10-300
	HC-325	Cu Al 320 мм ²	0,60	TLK10-320
	HC-380	Cu Al 380 мм ²	0,93	TLK10-380
	HC-520	Cu Al 400 мм ²	0,80	TLK10-520
	HC-760	Cu Al 500 мм ²	1,25	TLK10-760
	HC-765	Cu Al 400 мм ²	0,82	TLK10-760
Гидравлические ножницы				
	HГ-40	Cu Al 800 мм ²	5,2	TLK10-40
	HГ-50	Cu Al 1500 мм ²	7,1	TLK10-50

Инструмент для снятия изоляции

Инструмент позволяет быстро снять изоляцию с проводов и кабелей различных сечений, не нарушая при этом целостности токоведущих жил.

	Наименование	Функции	Масса, кг	Артикул
	АС 0,18-6	– нарезка провода; – снятие изоляции; – применим для одножильных и многожильных проводов сечением 0,18–6 мм ² ; – снабжен регулятором усилия	0,15	TFS-D3
	СОК-5	– снятие изоляции; – применим для кабелей диаметром более 20 мм; – глубина снятия – до 5 мм	0,15	TPG-5



Ручной инструмент

НОВИНКА

Особенностью ручного инструмента для проведения электромонтажных работ является обеспечение требований безопасности работы пользователей вблизи проводников под электрическим напряжением или с деталями, находящимися под напряжением. Серии диэлектрического инструмента PROFi и EXPERT IEK® прошли проверки в соответствии с национальными и международными стандартами. Безопасность работ при напряжении до 1000 В обеспечивается поштучным контролем всех диэлектрических инструментов на пробивную прочность при 10 000 В (т.е. пробивная прочность подтверждается испытаниями при десятикратном превышении заявленной нормы).



Серии PROFi и EXPERT сертифицированы по международным стандартам качества VDE. Об этом свидетельствует соответствующая маркировка на ручке инструмента.

Отвертки

Отвертка — ручной инструмент, предназначенный для завинчивания и отвинчивания крепёжных изделий с резьбой, на головке которых имеется шлиц (паз). Отвертки широко применяется во всех сферах.

	Тип наконечника	Размер шлица × длина отвертки	Артикул	
Универсальная серия MASTER				
	PH	⊕	0×75	TSC-1PH-075
	PH	⊕	1×100	TSC-1PH-1100
	PH	⊕	2×100	TSC-1PH-2100
	PH	⊕	2×150	TSC-1PH-2150
	PH	⊕	2×38	TSC-1PH-238
	PH	⊕	3×150	TSC-1PH-3150
	PZ	⊗	0×75	TSC-1PZ-075
	PZ	⊗	1×100	TSC-1PZ-1100
	PZ	⊗	2×100	TSC-1PZ-2100
	PZ	⊗	3×150	TSC-1PZ-3150
	SL	⊖	3×75	TSC-1SL-375
	SL	⊖	4×100	TSC-1SL-4100
	SL	⊖	5×125	TSC-1SL-5125
	SL	⊖	6×125	TSC-1SL-6125
	SL	⊖	6×150	TSC-1SL-6150
	SL	⊖	6×38	TSC-1SL-638
	SL	⊖	8×150	TSC-1SL-8150
Диэлектрическая серия PROFi				
	PH	⊕	0×75	TSC-3PH-075
	PH	⊕	1×80	TSC-3PH-180
	PH	⊕	2×100	TSC-3PH-2100
	SL	⊖	4×100	TSC-3SL-4100
	SL	⊖	5,5×125	TSC-3SL-5125
	SL	⊖	6,5×150	TSC-3SL-6150
Диэлектрическая серия EXPERT				
	PH	⊕	0×60	TSC-2PH-060
	PH	⊕	1×80	TSC-2PH-180
	PH	⊕	2×100	TSC-2PH-2100
	PH	⊕	3×150	TSC-2PH-3150
	PZ	⊗	1×80	TSC-2PZ-180
	PZ	⊗	2×100	TSC-2PZ-2100
	SL	⊖	2,5×0,4×75	TSC-2SL-275
	SL	⊖	4,0×0,8×100	TSC-2SL-4100
	SL	⊖	5,5×1,0×125	TSC-2SL-5125
	SL	⊖	6,5×1,2×150	TSC-2SL-6150



Шарнирно-губцевый инструмент

Пассатижи – многофункциональный ручной слесарно-монтажный инструмент, предназначенный для зажима и захвата деталей разных форм.

Кусачки – режущий инструмент, в котором используется принцип рычага для того, чтобы уменьшить усилие, прилагаемое для перерезания материала.

НОВИНКА

	Наименование	Артикул
	Пассатижи EXPERT 160 мм 1000В IEK	TPL-2-160
	Пассатижи EXPERT 180 мм 1000В IEK	TPL-2-180
	Пассатижи EXPERT 200 мм 1000В IEK	TPL-2-200
	Пассатижи PROFi 160 мм 1000В IEK	TPL-3-160
	Пассатижи PROFi 180 мм 1000В IEK	TPL-3-180
	Пассатижи PROFi 200 мм 1000В IEK	TPL-3-200
Кусачки 	Кусачки боковые EXPERT 160мм 1000В IEK	TCP-2-160
	Кусачки боковые PROFi 160мм 1000В IEK	TCP-3-160

Отвертки-пробники

Отвертки ОП-1 и ОП-2э – это новое поколение современных эффективных устройств, позволяющих быстро и безопасно проверять следующие параметры: напряжение переменного и постоянного тока, полярность, целостность цепи.

	Наименование	Артикул
	Отвертка-пробник ОП-1	TPR10
	Отвертка-пробник ОП-2э (электронная)	TPR20

Технические характеристики

Наименование	Диапазон рабочих температур, °С	Частота тока сети, Гц	Проверяемые параметры					артикул
			переменное напряжение, В	постоянное напряжение, В	определение полярности, В (пост. ток)	проверка целостности цепи, МОм	индикация плотности электромагнитного напряжения, мВт/см ²	
Отвертка-пробник ОП-1	-10 ÷ +50	50 ÷ 500	Контактный метод 70 ÷ 250; бесконтактный – 70 ÷ 600	–	1,5–36	0–50	> 5	TPR10
Отвертка-пробник ОП-2э (электронная)	-10 ÷ +50	50 ÷ 500	Контактный метод 70 ÷ 250; бесконтактный – 70 ÷ 10 000	до 250	1,2–36	«0» = 0–5 «L» = 0–50 «H» = 0–100	«L» = 5 «H» = 2	TPR20

Инструменты для хомутов

Пистолеты типа ПКХ для затяжки кабельных хомутов торговой марки IEK® предназначены для быстрой и надежной стяжки и обрезки кабельных хомутов.

Рекомендуем применять хомуты IEK® – хомуты кабельные нейлоновые, ХОК, ХП, ХА, ХМ, ХД и хомуты для СИП (стр. 683–685).

	Габаритные размеры	Наименование	Ширина затягиваемых хомутов, мм	Артикул
		Пистолет для затяжки и обрезки хомутов ПКХ-519	2,3 ÷ 9,5	ТНС10-W9 0
		Пистолет для затяжки и обрезки хомутов ПКХ-600А	2,2 ÷ 4,8	ТНС10-W4 8

Кусачки арматурные (болторез)

Кусачки арматурные предназначены для перекусывания арматуры, стальных прутьев, проволоки, кабелей, гвоздей, болтов и т.д. Специальная конструкция режущей головки кусачек позволяет перекусывать прочные материалы без особых усилий. Кусачки арматурные КПЛ-14 IEK® идеальны для монтажа кабельных лотков: создания необходимого радиуса изгиба при повороте лотка, изменения ширины лотка, Т-образного соединения лотков и т.п.

Допускается применение кусачек для перекусывания жил алюминиевых и медных кабелей, не находящихся под напряжением.

	Габаритные размеры	Наименование	Артикул
		Кусачки арматурные (болторез) КПЛ-14	ТКК10-D14

Технические характеристики

Наименование параметра	КПЛ-14
Твердость режцов кусачек, HRCэ	55
Масса, кг	0,95
Максимальный диаметр перекусываемых проводников, мм	10
Максимальное сечение перекусываемых проводников, мм ²	70
Максимальная твердость перекусываемых проводников, HRCэ	30

Мультиметры и токоизмерительные клещи

Мультиметры представляют собой комбинированные электроизмерительные приборы, объединяющие в себе несколько функций (в минимальном наборе это вольтметр, амперметр и омметр).

Токоизмерительные клещи позволяют измерять силу тока бесконтактным способом с высокой точностью, не прерывая подачу электроэнергии потребителям.

Мультиметры цифровые и токоизмерительные клещи IEK® соответствуют требованиям ГОСТ Р 52319 (МЭК 61010-1) в части безопасности приборов и ГОСТ Р 51522.1 (МЭК 61326-1), ГОСТ Р 51522.2.2 (МЭК 61326-2-2) в части электромагнитной совместимости.



Преимущества

- Сбалансированный ассортимент, удовлетворяющий потребности как профессиональных пользователей, так и любителей.
- Расширенная комплектация обеспечивает готовность к работе сразу после приобретения.
- Контроль точности измерений.
- Гарантия 1 год.

Технические характеристики

Максимальное показание дисплея	число 1999 с автоматическим определением полярности
Метод измерения	АЦП двойного интегрирования
Время измерения	2-3 измерения в секунду
Индикация перегрузки	цифра «1» на индикаторе LCD-дисплея
Индикация разряда батареи	да
Защита от перегрузок по току	плавкий предохранитель
Категория безопасности по ГОСТ Р 52319 (МЭК 61010-1)	КАТ II 600 В
Изоляция корпуса	двойная, класс 2
Степень защиты по ГОСТ 14254	IP20
Рабочая температура	от 0 до + 40 °С при относительной влажности не более 80%. Высота над уровнем моря: до 2000 метров
Напряжение питания	9 В (батарея типа «КРОНА» (NEDA1604, 6F22) – кроме серии COMPACT)

Особенности конструкции



Все серии мультиметров снабжены измерительными щупами профессионального качества. Категория безопасности: КАТ II 600 В.

Соединения проводов обладают повышенной надежностью, повышающей срок эксплуатации измерительных щупов в несколько раз.



У мультиметров серий MASTER и PROFESSIONAL в комплект поставки входит прорезиненный чехол, защищающий прибор от повреждений при падении. Выдвижная ножка чехла позволяет удобно располагать мультиметр во время измерений.



Для серий мультиметров UNIVERSAL, MASTER и COMPACT, имеющих высокую популярность у розничных покупателей, разработан привлекательный формат упаковки. Блистер удобно размещать на торговом оборудовании с подвесом.



Все серии мультиметров и токовых клещей снабжены фирменной батарейкой 9 В типа «Крона».

Батарейка расположена вне прибора, поэтому во время хранения не происходит ее разрядки.

Исключение: серия COMPACT. Напряжение питания 12 В, тип батарейки «23 А».



Токоизмерительные клещи серии EXPERT поставляются в удобной защитной сумке-чехле.



Измерительные приборы серий PROFESSIONAL и EXPERT, предназначенные преимущественно для профессионального использования, упакованы в коробки, удобные для транспортировки и последующего хранения.

ROSKWEE

Ассортимент

	Наименование	Габаритные размеры, мм	Вес (с батареей), гр.	Артикул
Серия UNIVERSAL 	Мультиметр цифровой Universal M830B IEK	126×70×24	150	TMD-2B-830
	Мультиметр цифровой Universal M832 IEK	126×70×24	150	TMD-2S-832
	Мультиметр цифровой Universal M838 IEK	126×70×24	150	TMD-2S-838
Серия MASTER 	Мультиметр цифровой Master MAS830L IEK	138×69×31	160	TMD-3L-830
	Мультиметр цифровой Master MAS838L IEK	138×69×31	160	TMD-3L-838
Серия COMPACT 	Мультиметр цифровой Compact M182 IEK	100×50×20	60	TMD-1S-182
Серия PROFESSIONAL 	Мультиметр цифровой Professional MY61 IEK	189×91×31,5	310	TMD-5S-061
	Мультиметр цифровой Professional MY62 IEK	189×91×31,5	310	TMD-5S-062
	Мультиметр цифровой Professional MY63 IEK	189×91×31,5	310	TMD-5S-063
	Мультиметр цифровой Professional MY64 IEK	189×91×31,5	310	TMD-5S-064
Серия EXPERT 	Токоизмерительные клещи Expert 266 IEK	230×90×37	320	TCM-1S-266
	Токоизмерительные клещи Expert 266C IEK	230×90×37	320	TCM-1C-266
	Токоизмерительные клещи Expert 266F IEK	230×90×37	320	TCM-1F-266

Технические характеристики

Серия UNIVERSAL

Функции	Диапазон	Точность	Модель		
			M830B	M832	M838
Постоянное напряжение (DCV)	200 mV	$\pm 1,2\% \pm 2$ ед. счета	+	+	+
	2000 mV				
	20 V				
	200 V				
	1000 V				
Переменное напряжение (ACV)	200 V	$\pm 1,2\% \pm 10$ ед. счета	+	+	+
	750 V				
Постоянный ток (DCA)	200 μ A	$\pm 2,0\% \pm 2$ ед. счета	+	-	-
	2000 μ A				
	20 mA				
	200 mA				
	10 A				
Электрическое сопротивление (Ω)	200 Ω	$\pm 1,0\% \pm 2$ ед. счета	+	+	+
	2 K Ω				
	20 K Ω				
	200 K Ω				
	2 M Ω				
Проверка диодов (\rightarrow)	2,8 В/1 мА	-	+	+	+
Проверка транзисторов (hFE)	0-1000	-	+	+	+
Звуковая прозвонка (\rightarrow)	-	-	-	+	+
Измерение температуры ($^{\circ}$ C)	-20 \div 1370	$\pm 1,5\% \pm 2$ ед. счета	-	-	+
Генерация сигналов 50 Гц, меандр (\neg)	-	-	-	+	-

Серия MASTER

Функции	Диапазон	Точность	Модель	
			MAS830L	MAS838L
Постоянное напряжение (DCV)	200 mV	$\pm 0,8\% \pm 2$ ед. счета	+	+
	2 V			
	20 V			
	200 V			
	600 V			
Переменное напряжение (ACV)	200 V	$\pm 2,0\% \pm 10$ ед. счета	+	+
	600 V			
Постоянный ток (DCA)	200 μ A	$\pm 2,0\% \pm 2$ ед. счета	+	-
	2 mA			
	20 mA			
	200 mA			
	10 A			
Электрическое сопротивление (Ω)	200 Ω	$\pm 5,0\% \pm 1$ ед. счета	+	+
	2 K Ω			
	20 K Ω			
	200 K Ω			
	2 M Ω			
Проверка диодов (\rightarrow)	2,8В/1мА	-	+	+
Проверка транзисторов (hFE)	0-1000	-	+	+
Звуковая прозвонка (\rightarrow)	-	-	+	+
Измерение температуры ($^{\circ}$ C)	0 \div 750	$\pm 1,5\% \pm 3$ ед. счета	-	+
Подсветка дисплея (BACK LIGHT)	15 секунд	-	+	+
Фиксация данных на экране (HOLD)	-	-	+	+
Защитный холдер	-	-	+	+

Серия COMPACT

Функции	Диапазон	Точность	Модель
			M182
Постоянное напряжение (DCV)	200 mV	$\pm 1,2\% \pm 2$ ед. счета	+
	2000 mV		
	20 V		
	200 V		
	500 V		
Переменное напряжение (ACV)	200 V	$\pm 1,2\% \pm 2$ ед. счета	+
	500 V		
Постоянный ток (DCA)	2 mA	$\pm 1,2\% \pm 2$ ед. счета	+
	20 mA		
	200 mA		
Электрическое сопротивление (Ω)	200 Ω	$\pm 1,0\% \pm 3$ ед. счета	+
	2 K Ω		
	20 K Ω		
	200 K Ω		
	2 M Ω		
Проверка диодов (∇)	2,8В/1мА	-	+
Проверка транзисторов (hFE)	0-1000	-	+
Звуковая прозвонка (\bullet)	-	-	+
Проверка батареи	1,59В	-	+
Компактные габариты			+

Серия PROFESSIONAL

Функции	Диапазон	Точность	Модель			
			MY61	MY62	MY63	MY64
Постоянное напряжение (DCV)	200 mV	$\pm 1,0\% \pm 2$ ед. счета	+	+	+	+
	2 V					
	20 V					
	200 V					
	600 V					
Переменное напряжение (ACV)	200 mV	$\pm 1,2\% \pm 2$ ед. счета	+	+	-	-
	2 V					
	20 V					
	200 V					
	700 V					
Постоянный ток (DCA)	2 mA	$\pm 2,0\% \pm 2$ ед. счета	+	+	+	+
	20 mA					
	200 mA					
	10 A					
Переменный ток (ACA)	2 mA	$\pm 2,5\% \pm 2$ ед. счета	+	-	-	-
	20 mA					
	200 mA					
	10 A					
Электрическое сопротивление (Ω)	200 Ω	$\pm 5,0\% \pm 3$ ед. счета	+	+	+	+
	2 K Ω					
	20 K Ω					
	200 K Ω					
	2 M Ω					
	20 M Ω					
Емкость конденсатора	2 nF	$\pm 4,0\% \pm 3$ ед. счета	+	+	+	+
	20 nF					
	200 nF					
	2 μ F					
	20 μ F					
Проверка диодов (∇)	2,8 В/1мА	-	+	+	+	+
Проверка транзисторов (hFE)	0-1000	-	+	+	+	+
Звуковая прозвонка (\bullet)	-	-	+	+	+	+
Изменение температуры, $^{\circ}$ C	0 \div 750	$\pm 1,5\% \pm 2$ ед. счета	-	+	-	+
Частота	2 КГц	$\pm 3,0\% \pm 1$ ед. счета	-	-	+	-
	20 КГц					
Автоотключение	≥ 40 минут	-	+	+	+	+



Серия EXPERT

Функции	Диапазон	Точность	Модель		
			266	266C	266F
Постоянное напряжение (DCV)	200 mV	$\pm 1,0\% \pm 1$ ед. счета	-	+	-
	2 V				+
	20 V				
	200 V				
	1000 V		+		
Переменное напряжение (ACV)	200 V	$\pm 1,2\% \pm 1$ ед. счета	-	+	+
	750 V		+		
Переменный ток (DCA)	20 A	$\pm 2,5\% \pm 1$ ед. счета	-	+	-
	200 A		+		+
	1 kA				
Электрическое сопротивление	200 Ω	$\pm 1,0\% \pm 1$ ед. счета	+	+	+
	2 k Ω		-	-	
	20 k Ω		+	+	
	200 k Ω		-	-	
	2 M Ω		-	+	
Частота	2,8 В/1 мА	$\pm 3,0\% \pm 1$ ед. счета	-	-	+
Звуковая прозвонка («»)	-	-	+	+	+
Измерение температуры (°C, °F)	0 ÷ 750 °C	$\pm 1,5\% \pm 3$ ед. счета	-	+	-
	32 ÷ 1382 °F				
Фиксация данных на экране (DATA HOLD)	-	-	+	+	+
Подключение измерителя изоляции DT261	-	-	+	+	+
Захват клещей	50 мм	-	+	+	+

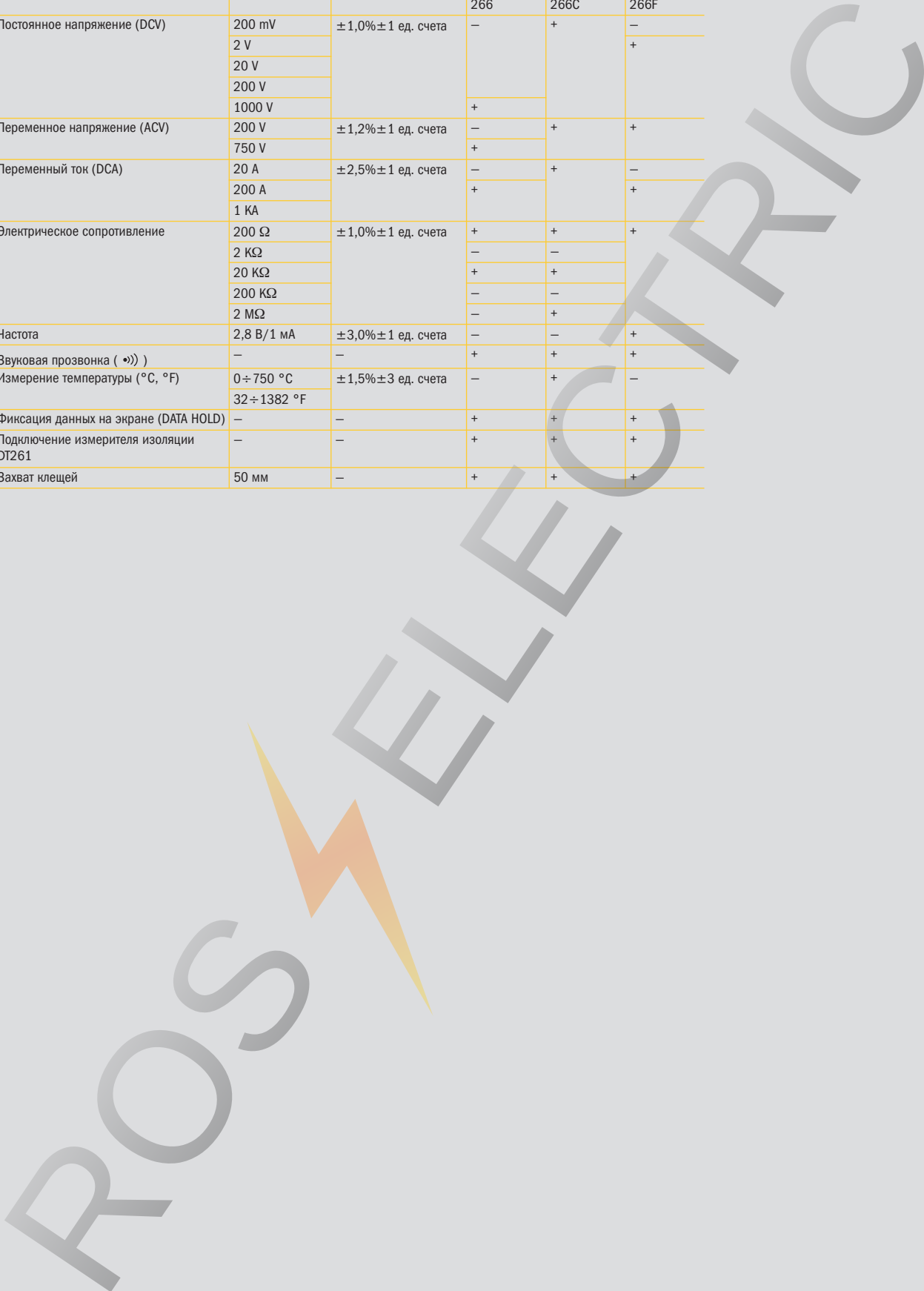



11 Электрические машины

Асинхронные трехфазные электродвигатели переменного тока серии DRIVE	712
--	-----

ROSELELECTRIC

Асинхронные трехфазные электродвигатели переменного тока серии DRIVE

НОВИНКА

Асинхронные электродвигатели имеют широкое применение во многих областях: обрабатывающей и добывающей промышленности, строительстве и ЖКХ, энергетике и транспорте. Электродвигатели незаменимы при использовании в вентиляторах, насосах, транспортерах, обрабатывающих станках, смесителях, механизмах перемещения, затворах и задвижках, компрессорах и др.



Преимущества

- Подшипники повышенной надежности от японского производителя NSK.
- Тройной контроль качества.
- Применен метод охлаждения вентилятором на валу двигателя.
- Полное соответствие ГОСТ 51689.
- Материал обмотки – электротехническая медь.
- Материал корпуса и подшипниковых щитов от 80 габарита и выше – чугун.
- Гарантия 3 года.

Технические характеристики

Частота напряжения питания, Гц	50
Класс защиты по ГОСТ 17494 (МЭК 34-5-81)	IP55
Класс изоляции по ГОСТ 8865	F
Тип рабочего цикла по ГОСТ 28173	S1

Особенности конструкции



Электродвигатели укомплектованы одними из самых надежных подшипников от японского производителя NSK, мирового лидера в этой области.

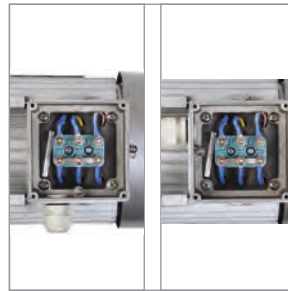

Для удобства монтажа при необходимости клеммная коробка может быть развернута относительно своей оси и станины двигателя.



Класс изоляции «F» по ГОСТ 8865.

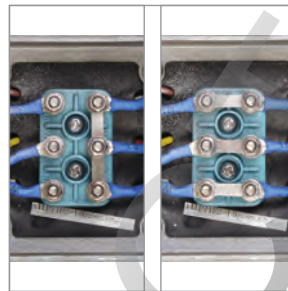

В зависимости от напряжения питающей сети перемычки на клеммной панели могут быть установлены:

- соединением в треугольник « Δ »;
- соединением в звезду «Y».



Надежность системы охлаждения обеспечивается вентилятором охлаждения электродвигателя, расположенным на валу двигателя. Кожух вентилятора сделан из металла, обеспечивающего надежную защиту от механических повреждений.



Класс защиты – IP55 по ГОСТ 17494 (МЭК 34-5-81).



В соответствии с ГОСТ МЭК 60034-7 электродвигатели поставляются в следующих исполнениях:

- IM1081 – лапы,
- IM2081 – комбинированное,
- IM3081 – фланец.

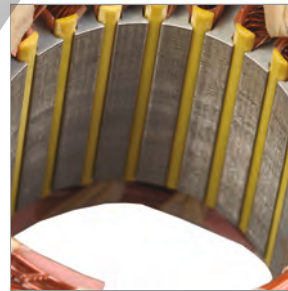









Сердечник статора выполнен из высококачественной холоднопрокатной стали.



Материал корпуса и подшипниковых щитов от 80 габарита и выше – чугун.

Ассортимент

Монтажное исполнение IM1081 (лапы)

	Наименование	Мощность, кВт	Частота вращения, об./мин	Напр., В	Вес, кг	Артикул
	АИР 56А2 380В 0,18кВт 3000об/мин 1081 DRIVE IEK	0,18	2700	220/380	5,7	DRV056-A2-000-2-3010
	АИР 56А4 380В 0,12кВт 1500об/мин 1081 DRIVE IEK	0,12	1325	220/380	5,7	DRV056-A4-000-1-1510
	АИР 56В2 380В 0,25кВт 3000об/мин 1081 DRIVE IEK	0,25	2720	220/380	6,2	DRV056-B2-000-3-3010
	АИР 56В4 380В 0,18кВт 1500об/мин 1081 DRIVE ИЭК	0,18	1310	220/380	4,3	DRV056-B4-000-2-1510
	АИР 63А2 380В 0,37кВт 3000об/мин 1081 DRIVE IEK	0,37	2730	220/380	9	DRV063-A2-000-4-3010
	АИР 63А4 380В 0,25кВт 1500об/мин 1081 DRIVE ИЭК	0,25	1325	220/380	9	DRV063-A4-000-3-1510
	АИР 63А6 380В 0,18кВт 1000об/мин 1081 DRIVE IEK	0,18	860	220/380	9,5	DRV063-A6-000-2-1010
	АИР 63В2 380В 0,55кВт 3000об/мин 1081 DRIVE ИЭК	0,55	2770	220/380	9,5	DRV063-B2-000-5-3010
	АИР 63В4 380В 0,37кВт 1500об/мин 1081 DRIVE ИЭК	0,37	1325	220/380	9,5	DRV063-B4-000-4-1510
	АИР 63В6 380В 0,25кВт 1000об/мин 1081 DRIVE IEK	0,25	860	220/380	10	DRV063-B6-000-3-1010
	АИР 71А2 380В 0,75кВт 3000об/мин 1081 DRIVE IEK	0,75	2820	220/380	11	DRV071-A2-000-8-3010
	АИР 71А4 380В 0,55кВт 1500об/мин 1081 DRIVE ИЭК	0,55	1350	220/380	11	DRV071-A4-000-5-1510
	АИР 71А6 380В 0,37кВт 1000об/мин 1081 DRIVE IEK	0,37	895	220/380	12	DRV071-A6-000-4-1010
	АИР 71А8 380В 0,18кВт 750об/мин 1081 DRIVE IEK	0,18	690	220/380	12	DRV071-A8-000-2-0710
	АИР 71В2 380В 1,1кВт 3000об/мин 1081 DRIVE ИЭК	1,1	2790	220/380	12	DRV071-B2-001-1-3010
	АИР 71В4 380В 0,75кВт 1500об/мин 1081 DRIVE ИЭК	0,75	1360	220/380	12	DRV071-B4-000-7-1510
	АИР 71В6 380В 0,55кВт 1000об/мин 1081 DRIVE IEK	0,55	895	220/380	12	DRV071-B6-000-5-1010
	АИР 71В8 380В 0,18кВт 750об/мин 1081 DRIVE IEK	0,18	655	220/380	10	DRV071-B8-000-3-0710
	АИР 80А2 380В 1,5кВт 3000об/мин 1081 DRIVE ИЭК	1,5	2830	220/380	16	DRV080-A2-001-5-3010
	АИР 80А4 380В 1,1кВт 1500об/мин 1081 DRIVE ИЭК	1,1	1375	220/380	16	DRV080-A4-001-1-1510
	АИР 80А6 380В 0,75кВт 1000об/мин 1081 DRIVE ИЭК	0,75	910	220/380	16	DRV080-A6-000-7-1010
	АИР 80А8 380В 0,37кВт 750об/мин 1081 DRIVE IEK	0,37	675	220/380	18	DRV080-A8-000-4-0710
	АИР 80В2 380В 2,2кВт 3000об/мин 1081 DRIVE ИЭК	2,2	2840	220/380	20	DRV080-B2-002-2-3010
	АИР 80В4 380В 1,5кВт 1500об/мин 1081 DRIVE ИЭК	1,5	1390	220/380	20	DRV080-B4-001-5-1510
	АИР 80В6 380В 1,1кВт 1000об/мин 1081 DRIVE ИЭК	1,1	910	220/380	20	DRV080-B6-001-1-1010
	АИР 80В8 380В 0,55кВт 750об/мин 1081 DRIVE IEK	0,55	675	220/380	19	DRV080-B8-000-5-0710
	АИР 90L2 380В 3кВт 3000об/мин 1081 DRIVE ИЭК	3	2840	220/380	17	DRV090-L2-003-0-3010
	АИР 90L4 380В 2,2кВт 1500об/мин 1081 DRIVE ИЭК	2,2	1400	220/380	17,8	DRV090-L4-002-2-1510
	АИР 90L6 380В 1,5кВт 1000об/мин 1081 DRIVE ИЭК	1,5	910	220/380	18,1	DRV090-L6-001-5-1010
	АИР 90L8 380В 0,75кВт 750об/мин 1081 DRIVE IEK	0,75	685	220/380	30	DRV090-L8-000-7-0710
	АИР 90LB8 380В 1,1кВт 750об/мин 1081 DRIVE IEK	1,1	685	220/380	32	DRV090-B8-001-1-0710
	АИР 100L2 380В 5,5кВт 3000об/мин 1081 DRIVE ИЭК	5,5	2870	220/380	34,3	DRV100-L2-005-5-3010
	АИР 100L4 380В 4кВт 1500об/мин 1081 DRIVE ИЭК	4	1430	220/380	33,8	DRV100-L4-004-0-1510
	АИР 100L6 380В 2,2кВт 1000об/мин 1081 DRIVE ИЭК	2,2	940	220/380	31	DRV100-L6-002-2-1010
	АИР 100L8 380В 1,5кВт 750об/мин 1081 DRIVE IEK	1,5	690	220/380	49	DRV100-L8-001-5-0710
	АИР 100S2 380В 4кВт 3000об/мин 1081 DRIVE ИЭК	4	2870	220/380	31,4	DRV100-S2-004-0-3010
	АИР 100S4 380В 3кВт 1500об/мин 1081 DRIVE ИЭК	3	1430	220/380	31	DRV100-S4-003-0-1510
	АИР 112М2 380В 7,5кВт 3000об/мин 1081 DRIVE ИЭК	7,5	2890	220/380	43,2	DRV112-M2-007-5-3010
	АИР 112М4 380В 5,5кВт 1500об/мин 1081 DRIVE ИЭК	5,5	1440	220/380	42,6	DRV112-M4-005-5-1510
	АИР 112МА6 380В 3кВт 1000об/мин 1081 DRIVE ИЭК	3	940	220/380	39,4	DRV112-M6-003-0-1010
	АИР 112МА8 380В 2,2кВт 750об/мин 1081 DRIVE IEK	2,2	700	220/380	46	DRV112-M8-002-2-0710
	АИР 112МВ6 380В 4кВт 1000об/мин 1081 DRIVE ИЭК	4	935	220/380	52	DRV112-B6-004-0-1010
	АИР 112МВ8 380В 3кВт 750об/мин 1081 DRIVE IEK	3	700	220/380	53	DRV112-B8-003-0-0710
	АИР 132М2 380В 11кВт 3000об/мин 1081 DRIVE ИЭК	11	2900	220/380	90	DRV132-M2-011-0-3010
	АИР 132М4 380В 11кВт 1500об/мин 1081 DRIVE IEK	11	1450	220/380	91	DRV132-M4-011-0-1510
	АИР 132М6 380В 7,5кВт 1000об/мин 1081 DRIVE ИЭК	7,5	960	220/380	78	DRV132-M6-007-5-1010
	АИР 132М8 380В 5,5кВт 750об/мин 1081 DRIVE IEK	5,5	715	220/380	86	DRV132-M8-005-5-0710
	АИР 132S4 380В 7,5кВт 1500об/мин 1081 DRIVE ИЭК	7,5	1440	220/380	80	DRV132-S4-007-5-1510
	АИР 132S6 380В 5,5кВт 1000об/мин 1081 DRIVE ИЭК	5,5	960	220/380	71	DRV132-S6-005-5-1010
	АИР 132S8 380В 4кВт 750об/мин 1081 DRIVE IEK	4	715	220/380	92	DRV132-S8-004-0-0710

	Наименование	Мощность, кВт	Частота вращения, об./мин	Напр., В	Вес, кг	Артикул
	АИР 160М2 660В 11кВт 3000об/мин 1081 DRIVE ИЭК	18,5	2930	380/660	106	DRV160-M2-018-5-3010
	АИР 160М4 660В 18,5кВт 1500об/мин 1081 DRIVE ИЭК	18,5	1460	380/660	128	DRV160-M4-018-5-1510
	АИР 160М6 660В 15кВт 1000об/мин 1081 DRIVE ИЭК	15	970	380/660	122	DRV160-M6-015-0-1010
	АИР 160М8 660В 11кВт 750об/мин 1081 DRIVE ИЭК	11	720	380/660	125	DRV160-M8-011-0-0710
	АИР 160S2 660В 15кВт 3000об/мин 1081 DRIVE ИЭК	15	2940	380/660	101	DRV160-S2-015-0-3010
	АИР 160S4 660В 15кВт 1500об/мин 1081 DRIVE ИЭК	15	1460	380/660	114	DRV160-S4-015-0-1510
	АИР 160S6 660В 11кВт 1000об/мин 1081 DRIVE ИЭК	11	970	380/660	114	DRV160-S6-011-0-1010
	АИР 160S8 660В 7,5кВт 750об/мин 1081 DRIVE ИЭК	7,5	720	380/660	108	DRV160-S8-007-5-0710
	АИР 180М2 660В 30кВт 3000об/мин 1081 DRIVE ИЭК	30	2940	380/660	176	DRV180-M2-030-0-3010
	АИР 180М4 660В 30кВт 1500об/мин 1081 DRIVE ИЭК	30	1470	380/660	200	DRV180-M4-030-0-1510
	АИР 180М6 660В 18,5кВт 1000об/мин 1081 DRIVE ИЭК	18,5	970	380/660	186	DRV180-M6-018-5-1010
	АИР 180S4 660В 22кВт 1500об/мин 1081 DRIVE ИЭК	22	1470	380/660	165	DRV180-S4-022-0-1510
	АИР 200М2 660В 37кВт 3000об/мин 1081 DRIVE ИЭК	37	2950	380/660	221	DRV200-M2-037-0-3010
	АИР 200М4 660В 37кВт 1500об/мин 1081 DRIVE ИЭК	37	1470	380/660	238	DRV200-M4-037-0-1510
	АИР 200М6 660В 22кВт 1000об/мин 1081 DRIVE ИЭК	22	970	380/660	222	DRV200-M6-022-0-1010
Монтажное исполнение IM2081 (лапы + фланец)						
	АИР 56А2 380В 0,18кВт 3000об/мин 2081 DRIVE IEK	0,18	2700	220/380	5,9	DRV056-A2-000-2-3020
	АИР 56А4 380В 0,12кВт 1500об/мин 2081 DRIVE IEK	0,12	1325	220/380	5,9	DRV056-A4-000-1-1520
	АИР 56В2 380В 0,25кВт 3000об/мин 2081 DRIVE IEK	0,25	2720	220/380	6,4	DRV056-B2-000-3-3020
	АИР 56В4 380В 0,18кВт 1500об/мин 2081 DRIVE ИЭК	0,18	1310	220/380	5,1	DRV056-B4-000-2-1520
	АИР 63А2 380В 0,37кВт 3000об/мин 2081 DRIVE IEK	0,37	2730	220/380	9,4	DRV063-A2-000-4-3020
	АИР 63А4 380В 0,25кВт 1500об/мин 2081 DRIVE ИЭК	0,25	1325	220/380	9,4	DRV063-A4-000-3-1520
	АИР 63А6 380В 0,18кВт 1000об/мин 2081 DRIVE IEK	0,18	860	220/380	9,9	DRV063-A6-000-2-1020
	АИР 63В2 380В 0,55кВт 3000об/мин 2081 DRIVE ИЭК	0,55	2770	220/380	9,9	DRV063-B2-000-5-3020
	АИР 63В4 380В 0,37кВт 1500об/мин 2081 DRIVE ИЭК	0,37	1325	220/380	9,9	DRV063-B4-000-4-1520
	АИР 63В6 380В 0,25кВт 1000об/мин 2081 DRIVE IEK	0,25	860	220/380	10	DRV063-B6-000-3-1020
	АИР 71А2 380В 0,75кВт 3000об/мин 2081 DRIVE IEK	0,75	2820	220/380	11	DRV071-A2-000-8-3020
	АИР 71А4 380В 0,55кВт 1500об/мин 2081 DRIVE ИЭК	0,55	1350	220/380	11	DRV071-A4-000-5-1520
	АИР 71А6 380В 0,37кВт 1000об/мин 2081 DRIVE IEK	0,37	895	220/380	13	DRV071-A6-000-4-1020
	АИР 71А8 380В 0,18кВт 750об/мин 2081 DRIVE IEK	0,18	690	220/380	13	DRV071-A8-000-2-0720
	АИР 71В2 380В 1,1кВт 3000об/мин 2081 DRIVE ИЭК	1,1	2790	220/380	13	DRV071-B2-001-1-3020
	АИР 71В4 380В 0,75кВт 1500об/мин 2081 DRIVE ИЭК	0,75	1360	220/380	12	DRV071-B4-000-7-1520
	АИР 71В6 380В 0,55кВт 1000об/мин 2081 DRIVE IEK	0,55	895	220/380	13	DRV071-B6-000-5-1020
	АИР 71В8 380В 0,18кВт 750об/мин 2081 DRIVE IEK	0,18	655	220/380	11	DRV071-B8-000-3-0720
	АИР 80А2 380В 1,5кВт 3000об/мин 2081 DRIVE ИЭК	1,5	2830	220/380	16	DRV080-A2-001-5-3020
	АИР 80А4 380В 1,1кВт 1500об/мин 2081 DRIVE ИЭК	1,1	1375	220/380	17	DRV080-A4-001-1-1520
	АИР 80А6 380В 0,75кВт 1000об/мин 2081 DRIVE ИЭК	0,75	910	220/380	17	DRV080-A6-000-7-1020
	АИР 80А8 380В 0,37кВт 750об/мин 2081 DRIVE IEK	0,37	675	220/380	19	DRV080-A8-000-4-0720
	АИР 80В2 380В 2,2кВт 3000об/мин 2081 DRIVE ИЭК	2,2	2840	220/380	20	DRV080-B2-002-2-3020
	АИР 80В4 380В 1,5кВт 1500об/мин 2081 DRIVE ИЭК	1,5	1390	220/380	20	DRV080-B4-001-5-1520
	АИР 80В6 380В 1,1кВт 1000об/мин 2081 DRIVE ИЭК	1,1	910	220/380	21	DRV080-B6-001-1-1020
	АИР 80В8 380В 0,55кВт 750об/мин 2081 DRIVE IEK	0,55	675	220/380	20	DRV080-B8-000-5-0720
	АИР 90L2 380В 3кВт 3000об/мин 2081 DRIVE ИЭК	3	2840	220/380	21	DRV090-L2-003-0-3020
	АИР 90L4 380В 2,2кВт 1500об/мин 2081 DRIVE ИЭК	2,2	1400	220/380	21,8	DRV090-L4-002-2-1520
	АИР 90L6 380В 1,5кВт 1000об/мин 2081 DRIVE ИЭК	1,5	910	220/380	22,1	DRV090-L6-001-5-1020
	АИР 90L8 380В 0,75кВт 750об/мин 2081 DRIVE IEK	0,75	685	220/380	31	DRV090-L8-000-7-0720
	АИР 90LB8 380В 1,1кВт 750об/мин 2081 DRIVE IEK	1,1	685	220/380	33	DRV090-B8-001-1-0720

	Наименование	Мощность, кВт	Частота вращения, об./мин	Напр., В	Вес, кг	Артикул
	АИР 100L2 380В 5,5кВт 3000об/мин 2081 DRIVE ИЭК	5,5	2870	220/380	38,3	DRV100-L2-005-5-3020
	АИР 100L4 380В 4кВт 1500об/мин 2081 DRIVE ИЭК	4	1430	220/380	37	DRV100-L4-004-0-1520
	АИР 100L6 380В 2,2кВт 1000об/мин 2081 DRIVE ИЭК	2,2	940	220/380	38	DRV100-L6-002-2-1020
	АИР 100L8 380В 1,5кВт 750об/мин 2081 DRIVE ИЭК	1,5	690	220/380	51	DRV100-L8-001-5-0720
	АИР 100S2 380В 4кВт 3000об/мин 2081 DRIVE ИЭК	4	2870	220/380	35,4	DRV100-S2-004-0-3020
	АИР 100S4 380В 3кВт 1500об/мин 2081 DRIVE ИЭК	3	1430	220/380	35	DRV100-S4-003-0-1520
	АИР 112M2 380В 7,5кВт 3000об/мин 2081 DRIVE ИЭК	7,5	2890	220/380	48,2	DRV112-M2-007-5-3020
	АИР 112M4 380В 5,5кВт 1500об/мин 2081 DRIVE ИЭК	5,5	1440	220/380	47,4	DRV112-M4-005-5-1520
	АИР 112M6 380В 3кВт 1000об/мин 2081 DRIVE ИЭК	3	940	220/380	40,4	DRV112-M6-003-0-1020
	АИР 112M8 380В 2,2кВт 750об/мин 2081 DRIVE ИЭК	2,2	700	220/380	48	DRV112-M8-002-2-0720
	АИР 112MB6 380В 4кВт 1000об/мин 2081 DRIVE ИЭК	4	935	220/380	54	DRV112-B6-004-0-1020
	АИР 112MB8 380В 3кВт 750об/мин 2081 DRIVE ИЭК	3	700	220/380	55	DRV112-B8-003-0-0720
	АИР 132M2 380В 11кВт 3000об/мин 2081 DRIVE ИЭК	11	2900	220/380	94	DRV132-M2-011-0-3020
	АИР 132M4 380В 11кВт 1500об/мин 2081 DRIVE ИЭК	11	1450	220/380	95	DRV132-M4-011-0-1520
	АИР 132M6 380В 7,5кВт 1000об/мин 2081 DRIVE ИЭК	7,5	960	220/380	81	DRV132-M6-007-5-1020
	АИР 132M8 380В 5,5кВт 750об/мин 2081 DRIVE ИЭК	5,5	715	220/380	89	DRV132-M8-005-5-0720
	АИР 132S4 380В 7,5кВт 1500об/мин 2081 DRIVE ИЭК	7,5	1440	220/380	83	DRV132-S4-007-5-1520
	АИР 132S6 380В 5,5кВт 1000об/мин 2081 DRIVE ИЭК	5,5	960	220/380	74	DRV132-S6-005-5-1020
	АИР 132S8 380В 4кВт 750об/мин 2081 DRIVE ИЭК	4	715	220/380	96	DRV132-S8-004-0-0720
	АИР 160M2 660В 11кВт 3000об/мин 2081 DRIVE ИЭК	18,5	2930	380/660	116	DRV160-M2-018-5-3020
	АИР 160M4 660В 18,5кВт 1500об/мин 2081 DRIVE ИЭК	18,5	1460	380/660	138	DRV160-M4-018-5-1520
	АИР 160M6 660В 15кВт 1000об/мин 2081 DRIVE ИЭК	15	970	380/660	132,5	DRV160-M6-015-0-1020
	АИР 160M8 660В 11кВт 750об/мин 2081 DRIVE ИЭК	11	720	380/660	135	DRV160-M8-011-0-0720
	АИР 160S2 660В 15кВт 3000об/мин 2081 DRIVE ИЭК	15	2940	380/660	111	DRV160-S2-015-0-3020
	АИР 160S4 660В 15кВт 1500об/мин 2081 DRIVE ИЭК	15	1460	380/660	125	DRV160-S4-015-0-1520
	АИР 160S6 660В 11кВт 1000об/мин 2081 DRIVE ИЭК	11	970	380/660	124	DRV160-S6-011-0-1020
	АИР 160S8 660В 7,5кВт 750об/мин 2081 DRIVE ИЭК	7,5	720	380/660	118	DRV160-S8-007-5-0720
	АИР 180M2 660В 30кВт 3000об/мин 2081 DRIVE ИЭК	30	2940	380/660	188	DRV180-M2-030-0-3020
	АИР 180M4 660В 30кВт 1500об/мин 2081 DRIVE ИЭК	30	1470	380/660	212	DRV180-M4-030-0-1520
	АИР 180M6 660В 18,5кВт 1000об/мин 2081 DRIVE ИЭК	18,5	970	380/660	198	DRV180-M6-018-5-1020
	АИР 180S4 660В 22кВт 1500об/мин 2081 DRIVE ИЭК	22	1470	380/660	177	DRV180-S4-022-0-1520
	АИР 200M2 660В 37кВт 3000об/мин 2081 DRIVE ИЭК	37	2950	380/660	235	DRV200-M2-037-0-3020
	АИР 200M4 660В 37кВт 1500об/мин 2081 DRIVE ИЭК	37	1470	380/660	252	DRV200-M4-037-0-1520
	АИР 200M6 660В 22кВт 1000об/мин 2081 DRIVE ИЭК	22	970	380/660	236	DRV200-M6-022-0-1020

Монтажное исполнение IM3081 (фланец)

	Наименование	Мощность, кВт	Частота вращения, об./мин	Напр., В	Вес, кг	Артикул
	АИР 56А2 380В 0,18кВт 3000об/мин 3081 DRIVE IEK	0,18	2700	220/380	5,9	DRV056-A2-000-2-3030
	АИР 56А4 380В 0,12кВт 1500об/мин 3081 DRIVE IEK	0,12	1325	220/380	5,9	DRV056-A4-000-1-1530
	АИР 56В2 380В 0,25кВт 3000об/мин 3081 DRIVE IEK	0,25	2720	220/380	6,4	DRV056-B2-000-3-3030
	АИР 56В4 380В 0,18кВт 1500об/мин 3081 DRIVE IEK	0,18	1325	220/380	6,2	DRV056-B4-000-2-1530
	АИР 63А2 380В 0,37кВт 3000об/мин 3081 DRIVE IEK	0,37	2730	220/380	9,3	DRV063-A2-000-4-3030
	АИР 63А4 380В 0,25кВт 1500об/мин 3081 DRIVE IEK	0,25	1325	220/380	9,3	DRV063-A4-000-3-1530
	АИР 63А6 380В 0,18кВт 1000об/мин 3081 DRIVE IEK	0,18	860	220/380	9,8	DRV063-A6-000-2-1030
	АИР 63В2 380В 0,55кВт 3000об/мин 3081 DRIVE IEK	0,55	2770	220/380	9,8	DRV063-B2-000-5-3030
	АИР 63В4 380В 0,37кВт 1500об/мин 3081 DRIVE IEK	0,37	1325	220/380	9,8	DRV063-B4-000-4-1530
	АИР 63В6 380В 0,25кВт 1000об/мин 3081 DRIVE IEK	0,25	860	220/380	10	DRV063-B6-000-3-1030
	АИР 71А2 380В 0,75кВт 3000об/мин 3081 DRIVE IEK	0,75	2820	220/380	11	DRV071-A2-000-8-3030
	АИР 71А4 380В 0,55кВт 1500об/мин 3081 DRIVE IEK	0,55	1350	220/380	11	DRV071-A4-000-5-1530
	АИР 71А6 380В 0,37кВт 1000об/мин 3081 DRIVE IEK	0,37	895	220/380	13	DRV071-A6-000-4-1030
	АИР 71А8 380В 0,18кВт 750об/мин 3081 DRIVE IEK	0,18	690	220/380	13	DRV071-A8-000-2-0730
	АИР 71В2 380В 1,1кВт 3000об/мин 3081 DRIVE IEK	1,1	2790	220/380	13	DRV071-B2-001-1-3030
	АИР 71В4 380В 0,75кВт 1500об/мин 3081 DRIVE IEK	0,75	1360	220/380	12	DRV071-B4-000-7-1530
	АИР 71В6 380В 0,55кВт 1000об/мин 3081 DRIVE IEK	0,55	895	220/380	13	DRV071-B6-000-5-1030
	АИР 71В8 380В 0,18кВт 750об/мин 3081 DRIVE IEK	0,18	655	220/380	11	DRV071-B8-000-3-0730
	АИР 80А2 380В 1,5кВт 3000об/мин 3081 DRIVE IEK	1,5	2830	220/380	16	DRV080-A2-001-5-3030
	АИР 80А4 380В 1,1кВт 1500об/мин 3081 DRIVE IEK	1,1	1375	220/380	16	DRV080-A4-001-1-1530
	АИР 80А6 380В 0,75кВт 1000об/мин 3081 DRIVE IEK	0,75	910	220/380	16	DRV080-A6-000-7-1030
	АИР 80А8 380В 0,37кВт 750об/мин 3081 DRIVE IEK	0,37	675	220/380	19	DRV080-A8-000-4-0730
	АИР 80В2 380В 2,2кВт 3000об/мин 3081 DRIVE IEK	2,2	2840	220/380	20	DRV080-B2-002-2-3030
	АИР 80В4 380В 1,5кВт 1500об/мин 3081 DRIVE IEK	1,5	1390	220/380	20	DRV080-B4-001-5-1530
	АИР 80В6 380В 1,1кВт 1000об/мин 3081 DRIVE IEK	1,1	910	220/380	21	DRV080-B6-001-1-1030
	АИР 80В8 380В 0,55кВт 750об/мин 3081 DRIVE IEK	0,55	675	220/380	19	DRV080-B8-000-5-0730
	АИР 90L2 380В 3кВт 3000об/мин 3081 DRIVE IEK	3	2845	220/380	22	DRV090-L2-003-0-3030
	АИР 90L4 380В 2,2кВт 1500об/мин 3081 DRIVE IEK	2,2	1400	220/380	26	DRV090-L4-002-2-1530
	АИР 90L6 380В 1,5кВт 1000об/мин 3081 DRIVE IEK	1,5	920	220/380	26	DRV090-L6-001-5-1030
	АИР 90LА8 380В 0,75кВт 750об/мин 3081 DRIVE IEK	0,75	685	220/380	31	DRV090-L8-000-7-0730
	АИР 90LВ8 380В 1,1кВт 750об/мин 3081 DRIVE IEK	1,1	685	220/380	33	DRV090-B8-001-1-0730
	АИР 100L2 380В 5,5кВт 3000об/мин 3081 DRIVE IEK	5,5	2870	220/380	35	DRV100-L2-005-5-3030
	АИР 100L4 380В 4кВт 1500об/мин 3081 DRIVE IEK	4	1420	220/380	38	DRV100-L4-004-0-1530
	АИР 100L6 380В 2,2кВт 1000об/мин 3081 DRIVE IEK	2,2	930	220/380	39	DRV100-L6-002-2-1030
	АИР 100L8 380В 1,5кВт 750об/мин 3081 DRIVE IEK	1,5	690	220/380	51	DRV100-L8-001-5-0730
	АИР 100S2 380В 4кВт 3000об/мин 3081 DRIVE IEK	4	2870	220/380	31	DRV100-S2-004-0-3030
	АИР 100S4 380В 3кВт 1500об/мин 3081 DRIVE IEK	3	1420	220/380	35	DRV100-S4-003-0-1530
	АИР 112М2 380В 7,5кВт 3000об/мин 3081 DRIVE IEK	7,5	2880	220/380	55	DRV112-M2-007-5-3030
	АИР 112М4 380В 5,5кВт 1500об/мин 3081 DRIVE IEK	5,5	1430	220/380	57	DRV112-M4-005-5-1530
	АИР 112МА6 380В 3кВт 1000об/мин 3081 DRIVE IEK	3	935	220/380	53	DRV112-M6-003-0-1030
	АИР 112МА8 380В 2,2кВт 750об/мин 3081 DRIVE IEK	2,2	700	220/380	47	DRV112-M8-002-2-0730
	АИР 112МВ6 380В 4кВт 1000об/мин 3081 DRIVE IEK	4	935	220/380	54	DRV112-B6-004-0-1030
	АИР 112МВ8 380В 3кВт 750об/мин 3081 DRIVE IEK	3	700	220/380	55	DRV112-B8-003-0-0730
	АИР 132М2 380В 11кВт 3000об/мин 3081 DRIVE IEK	11	2900	220/380	93	DRV132-M2-011-0-3030
	АИР 132М4 380В 11кВт 1500об/мин 3081 DRIVE IEK	11	1450	220/380	94	DRV132-M4-011-0-1530
	АИР 132М6 380В 7,5кВт 1000об/мин 3081 DRIVE IEK	7,5	960	220/380	80	DRV132-M6-007-5-1030
	АИР 132М8 380В 5,5кВт 750об/мин 3081 DRIVE IEK	5,5	715	220/380	89	DRV132-M8-005-5-0730
	АИР 132S4 380В 7,5кВт 1500об/мин 3081 DRIVE IEK	7,5	1440	220/380	82	DRV132-S4-007-5-1530
	АИР 132S6 380В 5,5кВт 1000об/мин 3081 DRIVE IEK	5,5	960	220/380	73	DRV132-S6-005-5-1030
	АИР 132S8 380В 4кВт 750об/мин 3081 DRIVE IEK	4	715	220/380	95	DRV132-S8-004-0-0730

Технические характеристики

№	Наименование	Рн, кВт	I _н , (А) Δ/Y 220/380	n, об./мин	U _н Δ/Y, В	КПД, %	Cos φ	M _н /M _н	M _п /M _н	I _п /I _н
1	AIP56A2	0,18	0,95/0,55	2700	220/380	65,7	0,77	2,2	2,2	5,3
2	AIP56A4	0,12	0,86/0,50	1325	220/380	56,5	0,66	2,2	2,1	4,6
3	AIP56B2	0,25	1,26/0,73	2720	220/380	68	0,78	2,2	2,2	5,3
4	AIP56B4	0,18	1,20/0,70	1325	220/380	61,2	0,68	2,2	2,1	4,9
5	AIP63A2	0,37	1,73/1,00	2730	220/380	69,7	0,81	2,2	2,2	5,7
6	AIP63A4	0,25	1,40/0,82	1325	220/380	64,5	0,73	2,2	2,1	5,1
7	AIP63A6	0,18	1,38/0,80	860	220/380	55,5	0,64	2	1,9	4,1
8	AIP63B2	0,55	2,40/1,40	2770	220/380	72,7	0,82	2,3	2,2	5,7
9	AIP63B4	0,37	1,93/1,12	1325	220/380	66,3	0,76	2,2	2,1	5,1
10	AIP63B6	0,25	1,90/1,10	860	220/380	58,3	0,65	2	1,9	4
11	AIP71A2	0,75	3,28/1,90	2820	220/380	74	0,83	2,3	2,2	6,1
12	AIP71A4	0,55	3,02/1,75	1350	220/380	70	0,73	2,3	2,2	5,4
13	AIP71A6	0,37	2,30/1,33	895	220/380	62,8	0,68	2	1,9	4,7
14	AIP71A8	0,18	1,68/0,97	690	220/380	55	0,65	1,8	1,5	4
15	AIP71B2	1,1	4,66/2,70	2790	220/380	77,6	0,83	2,3	2,2	6,7
16	AIP71B4	0,75	3,80/2,20	1360	220/380	71,3	0,77	2,3	2,2	5,7
17	AIP71B6	0,55	3,28/1,90	895	220/380	65,7	0,7	2	1,9	4,7
18	AIP71B8	0,25	2,02/1,17	655	220/380	54,5	0,6	1,9	1,8	3,7
19	AIP80A2	1,5	6,22/3,60	2830	220/380	78,1	0,84	2,3	2,2	7
20	AIP80A4	1,1	5,25/3,04	1375	220/380	74,5	0,76	2,3	2,3	5,8
21	AIP80A6	0,75	3,95/2,29	910	220/380	69	0,72	2,1	2	5,3
22	AIP80A8	0,37	2,59/1,50	675	220/380	60,1	0,62	1,9	1,8	4,3
23	AIP80B2	2,2	8,64/5,00	2840	220/380	80,6	0,85	2,3	2,2	7
24	AIP80B4	1,5	6,82/3,95	1390	220/380	77,5	0,78	2,3	2,3	6,2
25	AIP80B6	1,1	5,49/3,18	910	220/380	72,1	0,74	2,1	2	5,3
26	AIP80B8	0,55	3,76/2,18	675	220/380	62,9	0,62	2	1,8	4
27	AIP90L2	3	11,23/6,50	2845	220/380	83,4	0,86	2,3	2,2	7,2
28	AIP90L4	2,2	9,15/5,30	1400	220/380	80	0,81	2,3	2,3	6,8
29	AIP90L6	1,5	7,25/4,20	920	220/380	76	0,74	2,1	2	6
30	AIP90LA8	0,75	4,02/2,33	685	220/380	72,4	0,7	2	1,9	4
31	AIP90LB8	1,1	5,65/3,27	685	220/380	73	0,69	2	1,8	4
32	AIP100S2	4	14,51/8,40	2870	220/380	83,7	0,88	2,3	2,2	7,5
33	AIP100S4	3	12,43/7,20	1420	220/380	81,4	0,82	2,3	2,3	7
34	AIP100L2	5,5	19,00/11,00	2870	220/380	84,8	0,89	2,3	2,2	7,5
35	AIP100L4	4	16,06/9,30	1420	220/380	82,8	0,81	2,3	2,3	7
36	AIP100L6	2,2	10,19/5,90	930	220/380	77,1	0,76	2,1	2	6,3
37	AIP100L8	1,5	7,77/4,50	690	220/380	73,5	0,72	2	1,9	4,7
38	AIP112M2	7,5	26,25/15,20	2880	220/380	85,4	0,88	2,4	2,2	7,2
39	AIP112M4	5,5	21,24/12,30	1430	220/380	84,1	0,82	2,3	2,3	6,6
40	AIP112MA6	3	13,64/7,90	935	220/380	80,1	0,76	2,2	2,1	5,7
41	AIP112MB6	4	17,79/10,30	935	220/380	80,7	0,77	2,1	2,1	5,7
42	AIP112MA8	2,2	11,05/6,40	700	220/380	75,6	0,71	2,1	2	4,9
43	AIP112MB8	3	14,85/8,60	700	220/380	76,9	0,71	2,1	2	5
44	AIP132S4	7,5	27,80/16,10	1440	220/380	86	0,81	2,3	2,2	6,7
45	AIP132S6	5,5	23,14/13,40	960	220/380	82,8	0,78	2,1	2,1	6,3
46	AIP132S8	4	18,65/10,80	715	220/380	81,9	0,78	2,1	2,1	5,6
47	AIP132M2	11	37,65/21,80	2900	220/380	87,4	0,9	2,3	2,2	7,2
48	AIP132M4	11	39,89/23,10	1450	220/380	87,1	0,82	2,3	2,2	6,8
49	AIP132M6	7,5	29,70/17,20	960	220/380	84,1	0,8	2,2	2,1	6,2
50	AIP132M8	5,5	25,39/14,7	715	220/380	80,9	0,74	2,1	2,1	5,6
51	AIP160S2	15	30,0/17,3	2925	380/660	88,4	0,88	2,4	2,2	7,1
52	AIP160S4	15	30,8/17,8	1455	380/660	88,7	0,84	2,3	2,2	6,8
53	AIP160S6	11	24,6/14,2	970	380/660	86,8	0,79	2,2	2	6,3
54	AIP160S8	7,5	19,2/11,1	720	380/660	85,2	0,74	2,1	2	5,8
55	AIP160M2	18,5	36,3/21,0	2925	380/660	89,3	0,89	2,4	2,2	7,1
56	AIP160M4	18,5	37,8/21,9	1455	380/660	89,8	0,84	2,3	2,2	6,8
57	AIP160M6	15	33,0/19,1	970	380/660	88,2	0,81	2,2	2	6,5
58	AIP160M8	11	27,3/15,8	720	380/660	86,4	0,76	2,1	2	5,8
59	AIP180S4	22	44,4/25,7	1465	380/660	90,6	0,85	2,4	2,1	7
60	AIP180M2	30	56,9/32,9	2940	380/660	90,7	0,9	2,5	2,1	7,3
61	AIP180M4	30	59,6/34,5	1465	380/660	91,2	0,86	2,3	2,1	6,8
62	AIP180M6	18,5	39,0/22,5	970	380/660	88,9	0,82	2,1	2,1	6,6
63	AIP200M2	37	71,0/41,0	2940	380/660	91,2	0,89	2,4	2,1	7,1
64	AIP200M4	37	73,1/42,3	1470	380/660	92	0,86	2,3	2,2	7
65	AIP200M6	22	45,2/26,1	970	380/660	89,7	0,83	2,2	2,1	6,3



Габаритные, установочные и присоединительные размеры

Монтажное исполнение 1081

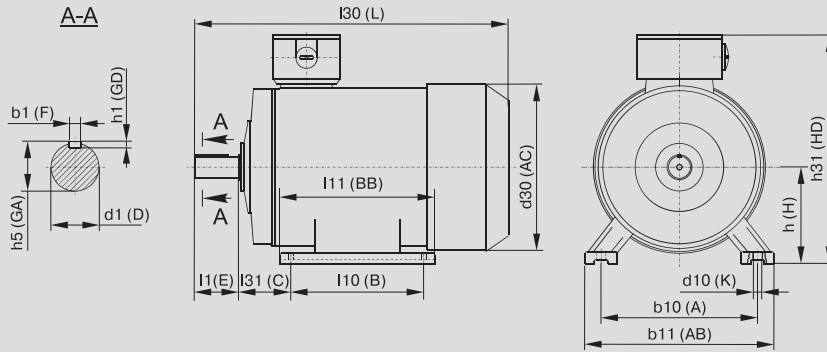

Типоразмер	Кол-во полюсов	Габаритные размеры			Установочные и присоединительные размеры												
		I30	h31	d30	b10	b11	I10	I11	I31	d1	I1	b1	h5	h1	h	d10	
		L	HD	AC	A	AB	B	BB	C	D	E	F	GA	GD	H	K	
AIP56A	2, 4	210	150	120	90	110	71	90	36	11	23	4	12,5	4	56	5,8	
AIP56B	2, 4	210	150	120	90	110	71	90	36	11	23	4	12,5	4	56	5,8	
AIP63A	2, 4, 6	230	170	140	100	135	80	102	40	14	30	5	16	5	63	5,8	
AIP63B	2, 4, 6	230	170	140	100	135	80	102	40	14	30	5	16	5	63	5,8	
AIP71A	2, 4, 6	290	175	155	112	140	90	120	45	19	40	6	21,5	6	71	7	
AIP71B	2, 4, 6, 8	290	175	155	112	140	90	120	45	19	40	6	21,5	6	71	7	
AIP80A	2, 4, 6, 8	310	215	176	125	160	100	131	50	22	50	6	24,5	6	80	10	
AIP80B	2, 4, 6, 8	335	215	176	125	160	100	155	50	22	50	6	24,5	6	80	10	
AIP90LA	2, 4, 6, 8	350	245	185	140	195	125	170	56	24	50	8	27	7	90	10	
AIP90LB	8	350	245	185	140	195	125	170	56	24	50	8	27	7	90	10	
AIP100S	2, 4	385	250	215	160	200	112	180	63	28	60	8	31	7	100	12	
AIP100L	2, 4, 6, 8	415	250	215	160	200	140	185	63	28	60	8	31	7	100	12	
AIP112MA	2, 4, 6, 8	435	280	240	190	240	140	223	70	32	80	10	35	8	112	12	
AIP112MB	6, 8	435	280	240	190	240	140	223	70	32	80	10	35	8	112	12	
AIP132S	4, 6, 8	475	325	283	216	275	140	237	89	38	80	10	41	8	132	12	
AIP132M	2, 4, 6, 8	515	325	283	216	275	178	238	89	38	80	10	41	8	132	12	
AIP160S	2	635	375	330	254	320	178	314	108	42	110	12	45	8	160	15	
	4, 6, 8	635	375	330	254	320	178	314	108	48	110	14	51,5	9	160	15	
AIP160M	2	679	375	330	254	320	210	314	108	42	110	12	45	8	160	15	
	4, 6, 8	679	375	330	254	320	210	314	108	48	110	14	51,5	9	160	15	
AIP180S	2	700	435	380	279	355	203	343	121	48	110	14	51,5	9	180	15	
	4	700	435	380	279	355	203	343	121	55	110	16	59	10	180	15	
AIP180M	2	738	435	380	279	355	241	355	121	48	110	14	51,5	9	180	15	
	4, 6, 8	738	435	380	279	355	241	355	121	55	110	16	59	10	180	15	
AIP200M	2	780	475	420	318	390	267	379	133	55	110	16	59	10	200	19	
	4, 6, 8	810	475	420	318	390	267	379	133	60	140	18	64	11	200	19	
AIP200L	2	780	475	420	318	390	305	379	133	55	110	16	59	10	200	19	
	4, 6, 8	810	475	420	318	390	305	379	133	60	140	18	64	11	200	19	



Монтажное исполнение 2081

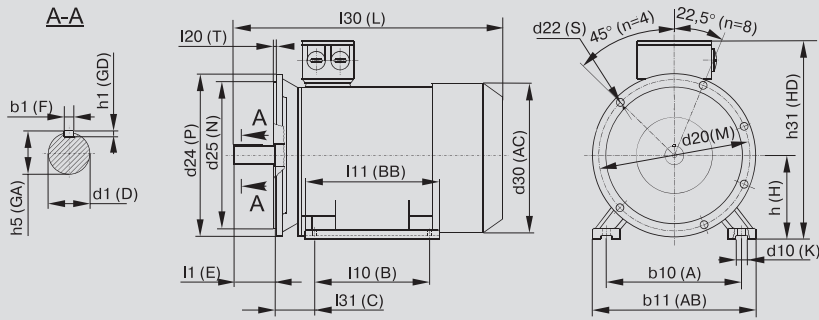

Типоразмер	Кол-во полюсов	Габаритные размеры				Установочные и присоединительные размеры																
		I30	h31	d30	D24	b10	b11	I10	I11	I31	d1	I1	b1	h5	h1	h	d10	d20	d25	I20	d22	n
		L	HD	AC	P	A	AB	B	BB	C	D	E	F	GA	GD	H	K	M	N	T	S	n
AIP56A	2, 4	210	150	120	140	90	110	71	90	36	11	23	4	12,5	4	56	5,8	115	95	3	10	4
AIP56B	2, 4	210	150	120	140	90	110	71	90	36	11	23	4	12,5	4	56	5,8	115	95	3	10	4
AIP63A	2, 4, 6	230	170	140	160	100	135	80	102	40	14	30	5	16	5	63	5,8	130	110	3,5	10	4
AIP63B	2, 4, 6	230	170	140	160	100	135	80	102	40	14	30	5	16	5	63	5,8	130	110	3,5	10	4
AIP71A	2, 4, 6	290	175	155	200	112	140	90	120	45	19	40	6	21,5	6	71	7	165	130	3,5	12	4
AIP71B	2, 4, 6, 8	290	175	155	200	112	140	90	120	45	19	40	6	21,5	6	71	7	165	130	3,5	12	4
AIP80A	2, 4, 6, 8	310	215	176	200	125	160	100	131	50	22	50	6	24,5	6	80	10	165	130	3,5	12	4
AIP80B	2, 4, 6, 8	335	215	176	200	125	160	100	155	50	22	50	6	24,5	6	80	10	165	130	3,5	12	4
AIP90LA	2, 4, 6, 8	350	245	185	250	140	195	125	170	56	24	50	8	27	7	90	10	215	180	4	15	4
AIP90LB	8	350	245	185	250	140	195	125	170	56	24	50	8	27	7	90	10	215	180	4	15	4
AIP100S	2, 4	385	250	215	250	160	200	112	180	63	28	60	8	31	7	100	12	215	180	4	15	4
AIP100L	2, 4, 6, 8	415	250	215	250	160	200	140	185	63	28	60	8	31	7	100	12	215	180	4	15	4
AIP112MA	2, 4, 6, 8	435	280	240	300	190	240	140	223	70	32	80	10	35	8	112	12	265	230	4	15	4
AIP112MB	6, 8	435	280	240	300	190	240	140	223	70	32	80	10	35	8	112	12	265	230	4	15	4
AIP132S	4, 6, 8	475	325	283	350	216	275	140	237	89	38	80	10	41	8	132	12	300	250	5	19	4
AIP132M	2, 4, 6, 8	515	325	283	350	216	275	178	238	89	38	80	10	41	8	132	12	300	250	5	19	4
AIP160S	2	635	375	330	350	254	320	178	314	108	42	110	12	45	8	160	15	300	250	5	19	4
	4, 6, 8	635	375	330	350	254	320	178	314	108	48	110	14	51,5	9	160	15	300	250	5	19	4
AIP160M	2	679	375	330	350	254	320	210	314	108	42	110	12	45	8	160	15	300	250	5	19	4
	4, 6, 8	679	375	330	350	254	320	210	314	108	48	110	14	51,5	9	160	15	300	250	5	19	4
AIP180S	2	700	435	380	400	279	355	203	343	121	48	110	14	51,5	9	180	15	350	300	5	19	8
	4	700	435	380	400	279	355	203	343	121	55	110	16	59	10	180	15	350	300	5	19	8
AIP180M	2	738	435	380	400	279	355	241	355	121	48	110	14	51,5	9	180	15	350	300	5	19	8
	4, 6, 8	738	435	380	400	279	355	241	355	121	55	110	16	59	10	180	15	350	300	5	19	8
AIP200M	2	780	475	420	450	318	390	267	379	133	55	110	16	59	10	200	19	400	350	5	19	8
	4, 6, 8	810	475	420	450	318	390	267	379	133	60	140	18	64	11	200	19	400	350	5	19	8
AIP200L	2	780	475	420	450	318	390	305	379	133	55	110	16	59	10	200	19	400	350	5	19	8
	4, 6, 8	810	475	420	450	318	390	305	379	133	60	140	18	64	11	200	19	400	350	5	19	8

Монтажное исполнение 3081

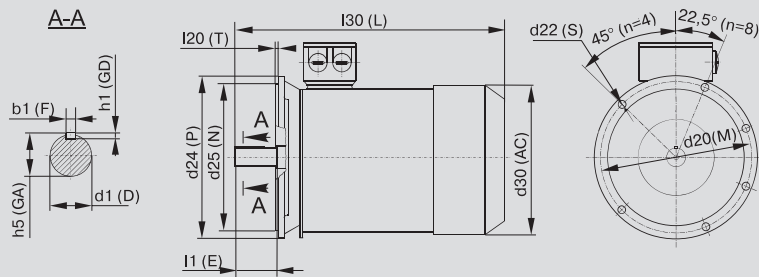

Типоразмер	Кол-во полюсов	Габаритные размеры			Установочные и присоединительные размеры									
		I30	d30	d24	d1	I1	b1	h5	h1	d20	d25	I20	d22	n
		L	AC	P	D	E	F	GA	GD	M	N	T	S	n
AIP56A	2, 4	210	120	140	11	23	4	12,5	4	115	95	3	10	4
AIP56B	2, 4	210	120	140	11	23	4	12,5	4	115	95	3	10	4
AIP63A	2, 4, 6	230	140	160	14	30	5	16	5	130	110	3,5	10	4
AIP63B	2, 4, 6	230	140	160	14	30	5	16	5	130	110	3,5	10	4
AIP71A	2, 4, 6	290	155	200	19	40	6	21,5	6	165	130	3,5	12	4
AIP71B	2, 4, 6, 8	290	155	200	19	40	6	21,5	6	165	130	3,5	12	4
AIP80A	2, 4, 6, 8	310	176	200	22	50	6	24,5	6	165	130	3,5	12	4
AIP80B	2, 4, 6, 8	335	176	200	22	50	6	24,5	6	165	130	3,5	12	4
AIP90LA	2, 4, 6, 8	350	185	250	24	50	8	27	7	215	180	4	15	4
AIP90LB	8	350	185	250	24	50	8	27	7	215	180	4	15	4
AIP100S	2, 4	385	215	250	28	60	8	31	7	215	180	4	15	4
AIP100L	2, 4, 6, 8	415	215	250	28	60	8	31	7	215	180	4	15	4
AIP112MA	2, 4, 6, 8	435	240	300	32	80	10	35	8	265	230	4	15	4
AIP112MB	6, 8	435	240	300	32	80	10	35	8	265	230	4	15	4
AIP132S	4, 6, 8	475	283	350	38	80	10	41	8	300	250	5	19	4
AIP132M	2, 4, 6, 8	515	283	350	38	80	10	41	8	300	250	5	19	4

PROS