

WOLTA®

WOLTA®

ЭСТЕТИКА ДЕКОРАТИВНОГО ОСВЕЩЕНИЯ



серия Bello

ЭСТЕТИКА ДЕКОРАТИВНОГО ОСВЕЩЕНИЯ В СОВРЕМЕННЫХ ПРОСТРАНСТВАХ



www.wolta.ru



t.me/wolta_group

Ассортимент компании WOLTA® пополнился коллекциями **ДЕКОРАТИВНОГО ОСВЕЩЕНИЯ**, чтобы вы могли создавать уникальные световые проекты для любых помещений, выдерживая гармоничное сочетание интерьерного пространства с лаконичным светом. Декоративное освещение WOLTA® воплощает самые смелые идеи. Коллекции **Basic, Moderno, Alto, Luce, Oro, Stella, Dolce, Linea, Cella, Bello, Cono, Corallo** отличаются эстетикой и утонченностью. Большой ассортимент моделей светильников позволяет органично вписывать их в самые сложные интерьеры, подчёркивая нужные детали, создавая изящные световые акценты.

Наши коллекции дополняют как роскошный дизайн большого пространства, так и очаровательный небольшой уголок. Декоративное освещение от WOLTA® — это современные источники света, которые несут сразу несколько функций: зонирование помещения, визуальное изменение высоты пространства, изысканные детали и элегантные цветовые решения.

С помощью акцентного освещения WOLTA® вы можете подчеркнуть фактурность материалов, выделить отдельную область, нишу или пространство для отдыха. Больше информации в нашем телеграм-канале t.me/wolta_group

Cono, Luce и **Alto** станут лаконичным дополнением вашего интерьера благодаря сдержанным цветам и строгому дизайну, которые особенно ценятся в минималистических пространствах.

- **Linea** и **Dolce** подчеркнет геометрию вашего помещения или станет ярким акцентом.
- **Oro** разнообразит ваш интерьер изяществом и добавит золотых бликов.
- **Cella** подчеркнет элегантность вашего интерьера цветными вставками, а также поможет сделать акцентное освещение, вписывающееся в любое помещение.
- **Bello** добавит интересных деталей благодаря куснообразной форме плафона, а также подчеркнет цветовые решения.

СВЕТИЛЬНИКИ ПОД ЛАМПУ GU10

Светильники коллекции Basic под светодиодные лампы с цоколем GU10 предназначены для акцентного освещения и декоративной подсветки интерьеров. Использование этих светильников помогает расставить акценты на важных деталях и решить многие дизайнерские задачи.

WSL-GU10/01 накладные

Модель	WSL-GU10/01BL	WSL-GU10/01W
Мак мощность лампы, Вт	50	50
Цоколь	GU10	GU10
Тип лампы	PAR16	PAR16
Материал корпуса	алюминий	алюминий
Габариты, мм	Ø55x100	Ø55x100
Способ монтажа	накладной	накладной
Штрихкод, (ед.)	4262356478315	4262356478308

● Чёрный матовый корпус
○ Белый матовый корпус

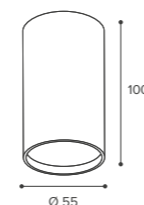

WTL-GU10/02 трековые

Модель	WTL-GU10/02B	WTL-GU10/02W
Мак мощность лампы, Вт	50	50
Цоколь	GU10	GU10
Тип лампы	PAR16	PAR16
Материал корпуса	алюминий	алюминий
Габариты, мм	Ø52x125x85	Ø52x125x85
Способ монтажа	в шинопровод	в шинопровод
Штрихкод, (ед.)	4262356474263	4262356474270

● Чёрный матовый корпус
○ Белый матовый корпус

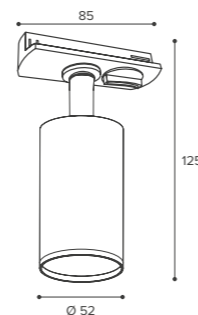

- Керамический патрон под лампу GU10
- Два цвета: чёрный и белый
- Алюминиевый корпус



— Модели WTL-GU10/02 устанавливаются в однофазный шинопровод



СВЕТИЛЬНИКИ ПОД ЛАМПУ GU10

Трековые светильники коллекции Basic под светодиодные лампы с цоколем GU10 предназначены для акцентного освещения и декоративной подсветки интерьеров. Использование этих светильников помогает расставить акценты на важных деталях и решить многие другие дизайнерские задачи.

WTL-GU10/03B трековый

Модель	WTL-GU10/03B
Мак мощность лампы, Вт	50
Цоколь	GU10
Тип лампы	PAR16
Материал корпуса	алюминий
Габариты, мм	Ø52x100x85
Способ монтажа	в шинопровод
Штрихкод, (ед.)	4262356474287

● Чёрный матовый корпус

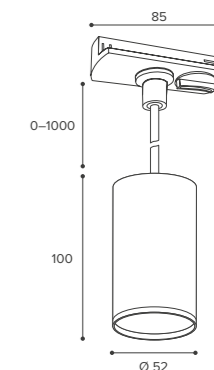

WTL-GU10/03W трековый

Модель	WTL-GU10/03W
Мак мощность лампы, Вт	50
Цоколь	GU10
Тип лампы	PAR16
Материал корпуса	алюминий
Габариты, мм	Ø52x100x85
Способ монтажа	в шинопровод
Штрихкод, (ед.)	4262356474294

○ Белый матовый корпус

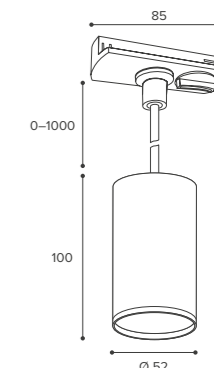

- Керамический патрон под лампу GU10
- Два цвета: чёрный и белый
- Устанавливаются в однофазный шинопровод
- Алюминиевый корпус



— Керамический патрон под лампу GU10

— Два цвета: чёрный и белый

— Модели WTL-GU10/01 устанавливаются в однофазный шинопровод

— Алюминиевый корпус

— Антибликовая сетка

Basic

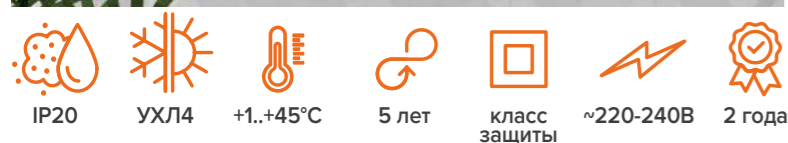

СВЕТИЛЬНИКИ ТРЕКОВЫЕ ПОД ЛАМПУ GU10

Светильники трековые серии WTL-GU10/01 торговой марки WOLTA® под светодиодные лампы типа PAR16 предназначены для акцентного освещения торговых помещений, баров, ресторанов, автосалонов, бутиков, экспозиций и музеев, а также для декоративной подсветки интерьеров.

WTL-GU10/01B

Модель	WTL-GU10/01B
Макс. мощность лампы, Вт	50
Цоколь	GU10
Тип лампы	PAR16
Материал корпуса	алюминий
Габариты, мм	Ø60x210x140
Способ монтажа	в шинопровод
Штрихкод, (ед.)	4260747439754



С антибликовой сеткой

WTL-GU10/01W

Модель	WTL-GU10/01W
Макс. мощность лампы, Вт	50
Цоколь	GU10
Тип лампы	PAR16
Материал корпуса	алюминий
Габариты, мм	Ø60x210x140
Способ монтажа	в шинопровод
Штрихкод, (ед.)	4260747439778



С антибликовой сеткой



- Патрон из термостойкого пластика
- Два цвета: чёрный и белый
- Универсальный монтаж: накладной или встраиваемый для моделей WSL-GX53/01
- Алюминиевый корпус

СВЕТИЛЬНИКИ ПОД ЛАМПУ GX53

Светильники коллекции Basic под светодиодные лампы с цоколем GX53 предназначены для акцентного освещения и декоративной подсветки интерьеров. При помощи данных светильников можно выделить важные детали и выполнить многие дизайнерские задачи.

WSL-GX53/01

Модель	WSL-GX53/01BL	WSL-GX53/01W
Макс мощность лампы, Вт	20	20
Цоколь	GX53	GX53
Материал корпуса	алюминий	алюминий
Габариты, мм	Ø82x70	Ø82x70
Способ монтажа	накладной/ встраиваемый	накладной/ встраиваемый
Штрихкод, (ед.)	4262356478254	4262356478247

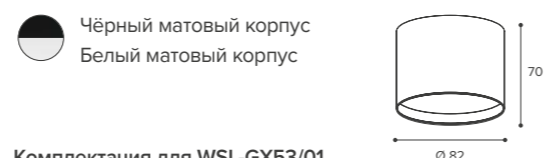

Комплектация для WSL-GX53/01

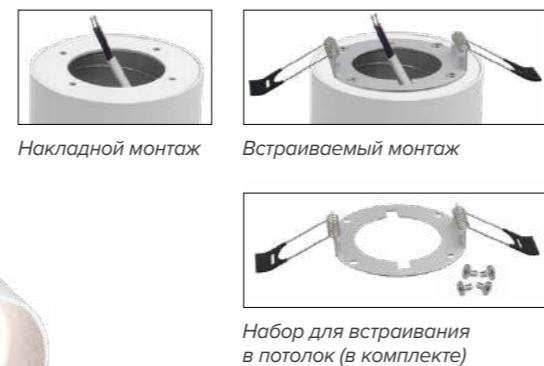

WSL-GX53/02

Модель	WSL-GX53/02BL	WSL-GX53/02W
Макс мощность лампы, Вт	20	20
Цоколь	GX53	GX53
Материал корпуса	алюминий	алюминий
Габариты, мм	Ø82,5x80	Ø82,5x80
Способ монтажа	накладной	накладной
Штрихкод, (ед.)	4262356478278	4262356478261

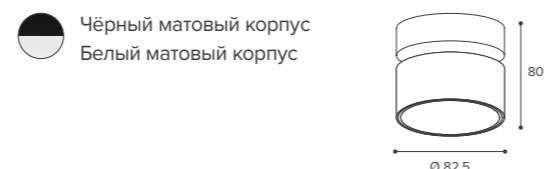

- Патрон из термостойкого пластика
- Два цвета: чёрный и белый
- Светильники устанавливаются в однофазный шинопровод
- Алюминиевый корпус

СВЕТИЛЬНИКИ ТРЕКОВЫЕ ПОД ЛАМПУ GX53

Трековые светильники коллекции Basic под светодиодные лампы с цоколем GX53 предназначены для акцентного освещения и декоративной подсветки интерьеров. При помощи данных светильников можно выделить важные детали и выполнить многие дизайнерские задачи.

WTL-GX53/01B

Модель	WTL-GX53/01B
Макс мощность лампы, Вт	20
Цоколь	GX53
Материал корпуса	алюминий
Габариты, мм	Ø85x123x85
Способ монтажа	в шинопровод
Штрихкод, (ед.)	4262356474300

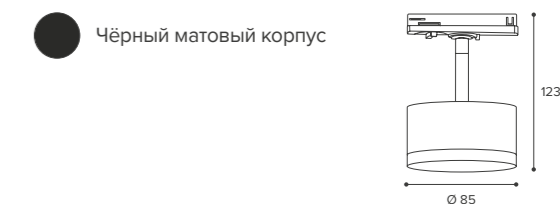

WTL-GX53/01W

Модель	WTL-GX53/01W
Макс мощность лампы, Вт	20
Цоколь	GX53
Материал корпуса	алюминий
Габариты, мм	Ø85x123x85
Способ монтажа	в шинопровод
Штрихкод, (ед.)	4262356474317

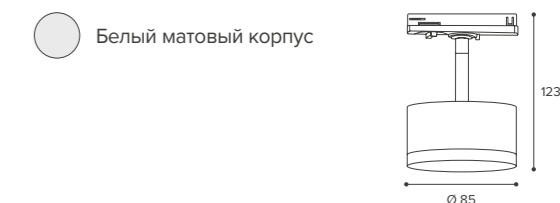

— Керамический патрон под лампу GU10

— Два цвета: чёрный и белый

— Модели WSL-GU10/02 и WTL-GU10/04 декорированы акриловой вставкой, обеспечивающей дополнительное рассеяние света

— Алюминиевый корпус

СВЕТИЛЬНИКИ ПОД ЛАМПУ GU10

Светильники коллекции Moderno под светодиодные лампы с цоколем GU10 предназначены для акцентного освещения и декоративной подсветки интерьеров. Светильники имеют вставку из акрила, которая визуально облегчает конструкцию. Использование светильников помогает расставить акценты на важных деталях и решить многие дизайнерские задачи.

WSL-GU10/02 накладные

Модель	WSL-GU10/02BL	WSL-GU10/02W
Мак мощность лампы, Вт	50	50
Цоколь	GU10	GU10
Тип лампы	PAR16	PAR16
Материал корпуса	алюминий, акрил	алюминий, акрил
Габариты, мм	Ø55x100	Ø55x100
Способ монтажа	накладной	накладной
Штрихкод, (ед.)	4262356478339	4262356478322

● Чёрный матовый корпус
● Белый матовый корпус

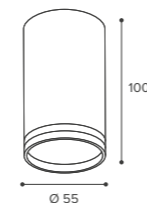

WTL-GU10/04 трековые

Модель	WTL-GU10/04B	WTL-GU10/04W
Мак мощность лампы, Вт	50	50
Цоколь	GU10	GU10
Тип лампы	PAR16	PAR16
Материал корпуса	алюминий, акрил	алюминий, акрил
Габариты, мм	Ø55x156x85	Ø55x156x85
Способ монтажа	в шинопровод	в шинопровод
Штрихкод, (ед.)	4262356474249	4262356474256

● Чёрный матовый корпус
● Белый матовый корпус

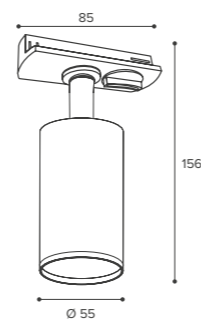

Moderno

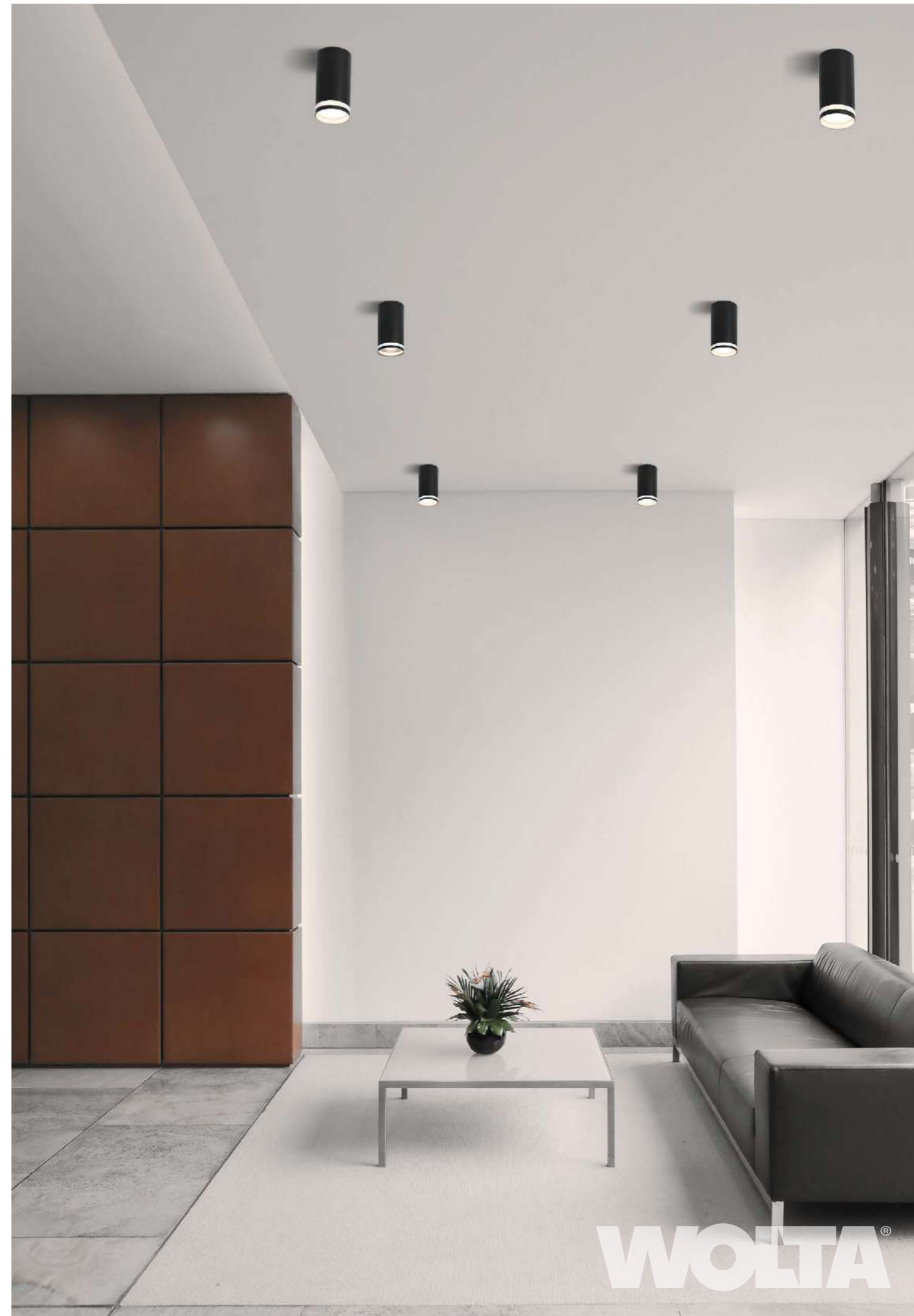



WOLTA®

СВЕТИЛЬНИКИ ПОД ЛАМПУ GX53

Светильники коллекций Stella и Moderno под светодиодные лампы с цоколем GX53 предназначены для акцентного освещения и декоративной подсветки интерьеров. При помощи данных светильников можно выделить важные детали и выполнить многие дизайнерские задачи.

WSL-GX53/03

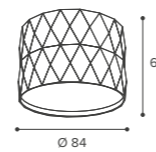

Модель	WSL-GX53/03BL	WSL-GX53/03W
Макс. мощность лампы, Вт	20	20
Цоколь	GX53	GX53
Материал корпуса	алюминий	алюминий
Габариты, мм	Ø84x60	Ø84x60
Способ монтажа	накладной	накладной
Штрихкод, (ед.)	4262356478292	4262356478285

 Чёрный матовый корпус
 Белый матовый корпус



WSL-GX53/04

Модель	WSL-GX53/04BL	WSL-GX53/04W
Макс. мощность лампы, Вт	20	20
Цоколь	GX53	GX53
Материал корпуса	алюминий	алюминий
Габариты, мм	Ø84x80	Ø84x80
Способ монтажа	накладной/ встраиваемый	накладной/ встраиваемый
Штрихкод, (ед.)	4262356478353	4262356478346

 Чёрный матовый корпус
 Белый матовый корпус

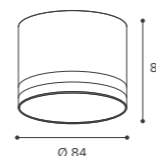

Комплектация для WSL-GX53/04



Накладной монтаж



Встраиваемый монтаж



Набор для встраивания в потолок (в комплекте)

— Патрон из термостойкого пластика

— Два цвета: чёрный и белый

— Универсальный монтаж: накладной или встраиваемый для моделей WSL-GX53/04

— Модели WSL-GX53/04 декорированы акриловой вставкой, обеспечивающей дополнительное рассеяние света

— Алюминиевый корпус

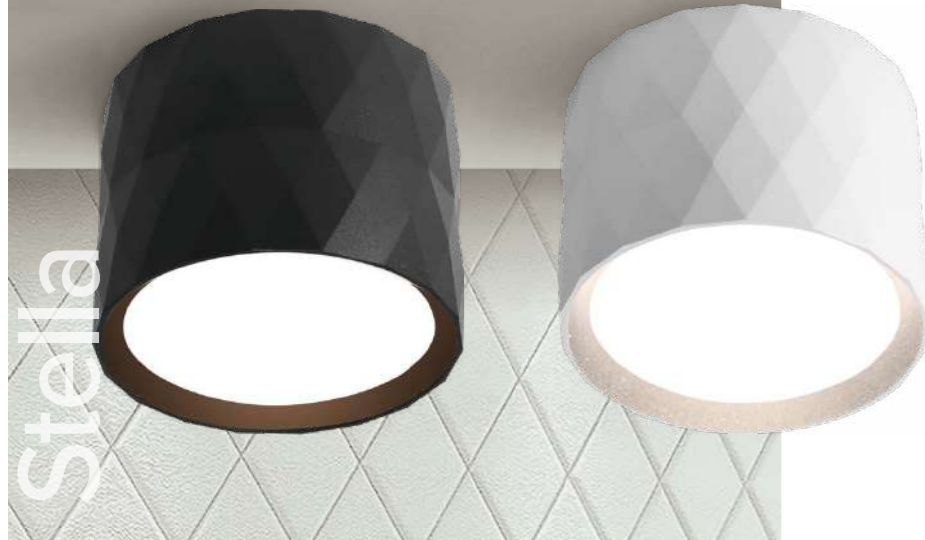

WOLTA

- Патрон из термостойкого пластика
- Два цвета: чёрный и белый
- Встраиваемый монтаж
- Декорированы акриловой вставкой, придающей дополнительное рассеяние света
- Алюминиевый корпус



Moderno



СВЕТИЛЬНИКИ ВСТРАИВАЕМЫЕ ПОД ЛАМПУ GX53

Стильные встраиваемые коллекции Moderno под светодиодные лампы с цоколем GX53 отлично подойдут для декоративного освещения. Благодаря встраиваемому монтажу, вы сможете подобрать дизайнерское решение для акцентного освещения.

WDL-GX53/01BL

Модель	WDL-GX53/01BL
Макс. мощность лампы, Вт	20
Цоколь	GX53
Материал корпуса	алюминий, акрил
Габариты, мм	Ø103x48
Способ монтажа	встраиваемый
Размеры установочного отверстия, мм	Ø95
Штрихкод, (ед.)	4262356478377

● Чёрный матовый корпус

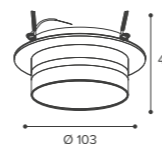

Лапки для встраивания в потолок

WDL-GX53/01W

Модель	WDL-GX53/01W
Макс. мощность лампы, Вт	20
Цоколь	GX53
Материал корпуса	алюминий, акрил
Габариты, мм	Ø103x48
Способ монтажа	встраиваемый
Размеры установочного отверстия, мм	Ø95
Штрихкод, (ед.)	4262356478360

○ Белый матовый корпус

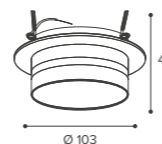

Лапки для встраивания в потолок



WOLTA®

— Керамический патрон под лампу GU10

— Два цвета: чёрный и белый

— Декорированы акриловой вставкой, придающей дополнительное рассеяние света

— Алюминиевый корпус



— Изменяемый угол наклона для моделей WSL-GU10/04



Corallo



СВЕТИЛЬНИКИ ПОД ЛАМПУ GU10

Корпус светильника из коллекции Corallo выполнен из алюминиевого сплава и имеет стойкое порошковое покрытие и вставку из акрила, которая визуально облегчает конструкцию.

WSL-GU10/03

Модель	WSL-GU10/03BL	WSL-GU10/03W
Мак мощность лампы, Вт	50	50
Цоколь	GU10	GU10
Тип лампы	PAR16	PAR16
Материал корпуса	алюминий, акрил	алюминий, акрил
Габариты, мм	Ø55x100	Ø55x100
Способ монтажа	накладной	накладной
Штрихкод, (ед.)	4262356478384	4262356478391

● Чёрный матовый корпус
○ Белый матовый корпус

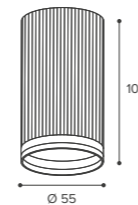

WSL-GU10/04

Модель	WSL-GU10/04BL	WSL-GU10/04W
Мак мощность лампы, Вт	50	50
Цоколь	GU10	GU10
Тип лампы	PAR16	PAR16
Материал корпуса	алюминий, акрил	алюминий, акрил
Габариты, мм	Ø60x163	Ø60x163
Способ монтажа	накладной	накладной
Штрихкод, (ед.)	4262356478421	4262356478438

● Чёрный матовый корпус
○ Белый матовый корпус

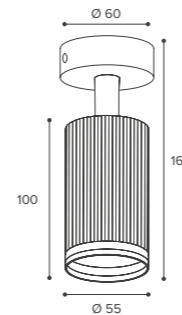

— Керамический патрон под лампу GU10

— Два цвета: чёрный и белый

— Декорированы акриловой вставкой, обеспечивающей дополнительное рассеяние света

— Алюминиевый корпус

— Устанавливаются в однофазный шинопровод

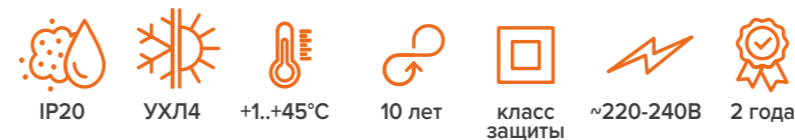

СВЕТИЛЬНИКИ ТРЕКОВЫЕ ПОД ЛАМПУ GU10

Корпус светильника из коллекции Corallo выполнен из алюминиевого сплава, имеет стойкое порошковое покрытие и вставку из акрила, которая визуально облегчает конструкцию. Есть возможность перемещать и направлять светильники.

WTL-GU10/05B

Модель	WTL-GU10/05B
Мак мощность лампы, Вт	50
Цоколь	GU10
Тип лампы	PAR16
Материал корпуса	алюминий, акрил
Габариты, мм	Ø60x163x140
Способ монтажа	в шинопровод
Штрихкод, (ед.)	4262356478407

● Чёрный матовый корпус

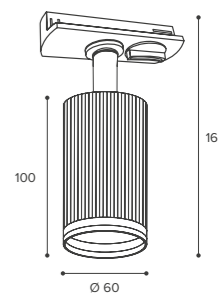

WTL-GU10/05W

Модель	WTL-GU10/05W
Мак мощность лампы, Вт	50
Цоколь	GU10
Тип лампы	PAR16
Материал корпуса	алюминий, акрил
Габариты, мм	Ø60x163x140
Способ монтажа	в шинопровод
Штрихкод, (ед.)	4262356478414

○ Белый матовый корпус

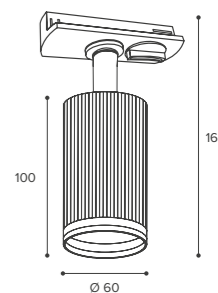



— Керамический патрон под лампу GU10

— Светильники декорированы рифленой вставкой в духе неоклассики

— Алюминиевый корпус



— Изменяемый угол наклона для моделей WSL-GU10/S06



Dolce



СВЕТИЛЬНИКИ ПОД ЛАМПУ GU10

Корпус светильника из коллекции Dolce выполнен из алюминиевого сплава, и имеет стойкое порошковое покрытие и рифленую вставку подобную элементам из античной орденовой системы, придающую изысканность и утонченность.

NEW

WSL-GU10/06

Модель	WSL-GU10/06BG	WSL-GU10/06WCH
Мак мощность лампы, Вт	50	50
Цоколь	GU10	GU10
Тип лампы	PAR16	PAR16
Материал корпуса	алюминий	алюминий
Габариты, мм	Ø55x110	Ø55x110
Способ монтажа	накладной	накладной
Штрихкод, (ед.)	4630015269657	4630015269787

Чёрный/золотой корпус
 Белый/хром корпус

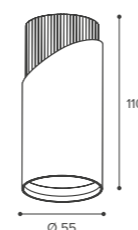

NEW

WSL-GU10/S06

Модель	WSL-GU10/S06BG	WSL-GU10/S06WCH
Мак мощность лампы, Вт	50	50
Цоколь	GU10	GU10
Тип лампы	PAR16	PAR16
Материал корпуса	алюминий	алюминий
Габариты, мм	Ø60x180	Ø60x180
Способ монтажа	накладной	накладной
Штрихкод, (ед.)	4630015269794	4630015269800

Чёрный/золотой корпус
 Белый/хром корпус

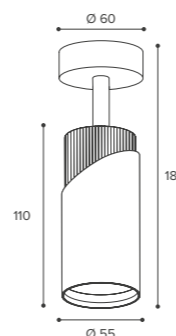

— Керамический патрон под лампу GU10

— Светильники декорированы рифленой вставкой в духе неоклассики

— Двухцветное исполнение

— Устанавливаются в однофазный шинопровод



Dolce

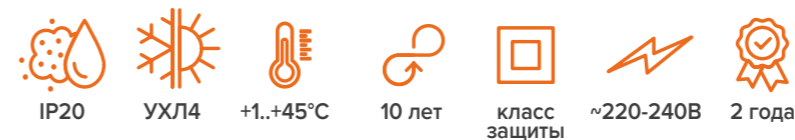

СВЕТИЛЬНИКИ ТРЕКОВЫЕ ПОД ЛАМПУ GU10

Корпус светильника из коллекции Dolce выполнен из алюминиевого сплава, и имеет стойкое порошковое покрытие и рифленую вставку подобную элементам из античной орденовой системы, придающую изысканность и утонченность.

NEW

WTL-GU10/06BG

Модель	WTL-GU10/06BG
Мак мощность лампы, Вт	50
Цоколь	GU10
Тип лампы	PAR16
Материал корпуса	алюминий
Габариты, мм	Ø55x175x155
Способ монтажа	в шинопровод
Штрихкод, (ед.)	4630015269817

Чёрный/золотой корпус

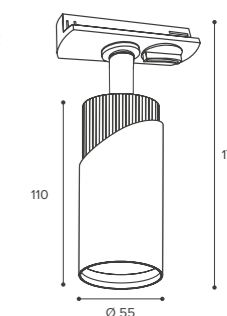

NEW

WTL-GU10/06WCH

Модель	WTL-GU10/06WCH
Мак мощность лампы, Вт	50
Цоколь	GU10
Тип лампы	PAR16
Материал корпуса	алюминий
Габариты, мм	Ø55x175x155
Способ монтажа	в шинопровод
Штрихкод, (ед.)	4630015269824

Белый/хром корпус

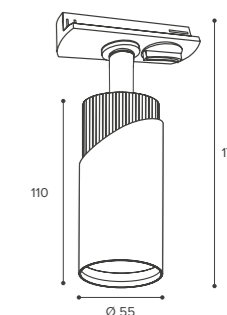

— Керамический патрон под лампу GU10

— Светильники декорированы рифленой вставкой в духе неоклассики

— Алюминиевый корпус

— Подвес с регулируемой длиной (1 м)

СВЕТИЛЬНИКИ ПОД ЛАМПУ GU10

Корпус светильника из коллекции Dolce выполнен из алюминиевого сплава и имеет стойкое порошковое покрытие и рифленую вставку подобную элементам из античной орденой системы, придающую изысканность и утонченность.

NEW

WSL-GU10/P06 подвесной

Модель	WSL-GU10/P06BG
Мак мощность лампы, Вт	50
Цоколь	GU10
Тип лампы	PAR16
Материал корпуса	алюминий
Габариты, мм	Ø55x300/1325
Длина подвеса	1 м (регулируемая)
Способ монтажа	подвесной
Штрихкод, (ед.)	4630015269831

 Чёрный/золотой корпус

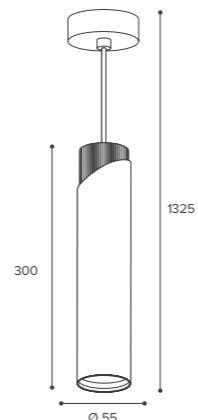

NEW

WSL-GU10/P06 подвесной

Модель	WSL-GU10/P06WCH
Мак мощность лампы, Вт	50
Цоколь	GU10
Тип лампы	PAR16
Материал корпуса	алюминий
Габариты, мм	Ø55x300/1325
Длина подвеса	1 м (регулируемая)
Способ монтажа	подвесной
Штрихкод, (ед.)	4630015269848

 Белый/хром корпус

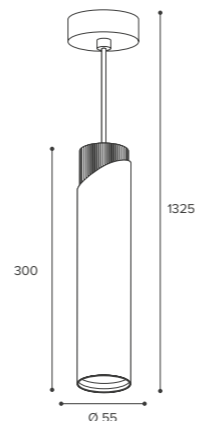

Dolce



WOLTA®

— Керамический патрон под лампу GU10

— Оригинальный дизайн корпуса конической формы, двухцветное исполнение

— Алюминиевый корпус



СВЕТИЛЬНИКИ ПОД ЛАМПУ GU10

Корпус светильника из коллекции Bello выполнен из алюминиевого сплава и имеет стойкое порошковое покрытие и коническую форму.

NEW

WSL-GU10/S08

Модель	WSL-GU10/S08G	WSL-GU10/S08CH
Мак мощность лампы, Вт	50	50
Цоколь	GU10	GU10
Тип лампы	PAR16	PAR16
Материал корпуса	алюминий	алюминий
Габариты, мм	Ø115x150	Ø115x150
Способ монтажа	накладной	накладной
Штрихкод, (ед.)	4680614700051	4680614700068

● Чёрный/золотой корпус
● Чёрный/хром корпус

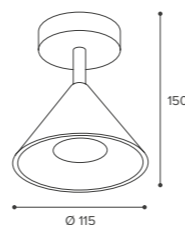

NEW

WSL-GU10/W08

Модель	WSL-GU10/W08G	WSL-GU10/W08CH
Мак мощность лампы, Вт	50	50
Цоколь	GU10	GU10
Тип лампы	PAR16	PAR16
Материал корпуса	алюминий	алюминий
Габариты, мм	140x135	140x135
Способ монтажа	накладной	накладной
Штрихкод, (ед.)	4680614700099	4680614700105

● Чёрный/золотой корпус
● Чёрный/хром корпус



Выключатель на корпусе

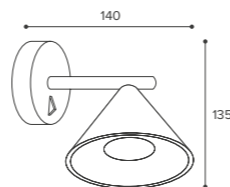

— Подвес с регулируемой длиной (1 м)

Bello



— Керамический патрон под лампу GU10

— Оригинальный дизайн корпуса конической формы, двухцветное исполнение

— Алюминиевый корпус

— Устанавливаются в однофазный шинопровод



СВЕТИЛЬНИКИ ПОД ЛАМПУ GU10

Корпус светильника из коллекции Bello выполнен из алюминиевого сплава и имеет стойкое порошковое покрытие и коническую форму.

NEW

WTL-GU10/P08 подвесные

Модель	WTL-GU10/P08G	WTL-GU10/P08CH
Мак мощность лампы, Вт	50	50
Цоколь	GU10	GU10
Тип лампы	PAR16	PAR16
Материал корпуса	алюминий	алюминий
Габариты, мм	Ø115x84/1135	Ø115x84/1135
Длина подвеса	1 м (регулируемая)	1 м (регулируемая)
Способ монтажа	подвесной	подвесной
Штрихкод, (ед.)	4680614700112	4680614700129

● Чёрный/золотой корпус
● Чёрный/хром корпус

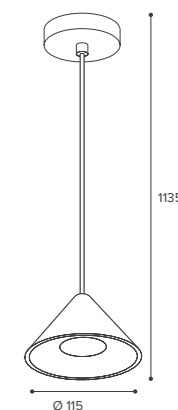

NEW

WTL-GU10/O8 трековые

Модель	WTL-GU10/O8G	WTL-GU10/O6WCH
Мак мощность лампы, Вт	50	50
Цоколь	GU10	GU10
Тип лампы	PAR16	PAR16
Материал корпуса	алюминий	алюминий
Габариты, мм	Ø115x125x145	Ø115x125x145
Способ монтажа	в шинопровод	в шинопровод
Штрихкод, (ед.)	4680614700075	4680614700082

● Чёрный/золотой корпус
● Чёрный/хром корпус

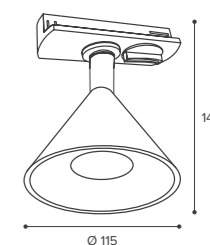



WOLTA[®]

— Керамический патрон под лампу GU10

— Алюминиевый корпус

— Эксклюзивная геометрическая текстура, дополненная золотым кольцом



— Изменяемый угол наклона для моделей WSL-GU10/S09



Linea



СВЕТИЛЬНИКИ ПОД ЛАМПУ GU10

Корпус светильника из коллекции Linea выполнен из алюминиевого сплава и имеет оригинальную геометрическую линейную текстуру, дополненную кольцом золотого цвета.

NEW

WSL-GU10/09

Модель	WSL-GU10/09BG	WSL-GU10/09WG
Мак мощность лампы, Вт	50	50
Цоколь	GU10	GU10
Тип лампы	PAR16	PAR16
Материал корпуса	алюминий	алюминий
Габариты, мм	Ø55x100	Ø55x100
Способ монтажа	накладной	накладной
Штрихкод, (ед.)	4680614700136	4680614700143

Чёрный/золотой корпус
 Белый/золотой корпус

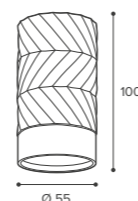

NEW

WSL-GU10/S09

Модель	WSL-GU10/S09BG	WSL-GU10/S09WG
Мак мощность лампы, Вт	50	50
Цоколь	GU10	GU10
Тип лампы	PAR16	PAR16
Материал корпуса	алюминий	алюминий
Габариты, мм	Ø60x170	Ø60x170
Способ монтажа	накладной	накладной
Штрихкод, (ед.)	4680614700167	4680614700174

Чёрный/золотой корпус
 Белый/золотой корпус

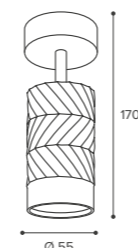

— Керамический патрон под лампу GU10

— Эксклюзивная геометрическая текстура, дополненная золотым кольцом

— Алюминиевый корпус



Linea

— Светильники WTL-GU10/09 устанавливаются в однофазный шинопровод



СВЕТИЛЬНИКИ ПОД ЛАМПУ GU10

Корпус светильника из коллекции Linea выполнен из алюминиевого сплава и имеет оригинальную геометрическую линейную текстуру, дополненную кольцом золотого цвета.

NEW

WSL-GU10/W09

Модель	WSL-GU10/W09BG	WSL-GU10/W09WG
Мак мощность лампы, Вт	50	50
Цоколь	GU10	GU10
Тип лампы	PAR16	PAR16
Материал корпуса	алюминий	алюминий
Габариты, мм	Ø55x170	Ø55x170
Способ монтажа	накладной	накладной
Штрихкод, (ед.)	4680614700181	4680614700198

Чёрный/золотой корпус
 Белый/золотой корпус

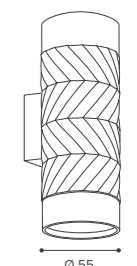

NEW

WTL-GU10/09 трековые

Модель	WTL-GU10/09BG	WTL-GU10/09WG
Мак мощность лампы, Вт	50	50
Цоколь	GU10	GU10
Тип лампы	PAR16	PAR16
Материал корпуса	алюминий	алюминий
Габариты, мм	Ø55x145x165	Ø55x145x165
Способ монтажа	в шинопровод	в шинопровод
Штрихкод, (ед.)	4680614700204	4680614700211

Чёрный/золотой корпус
 Белый/золотой корпус

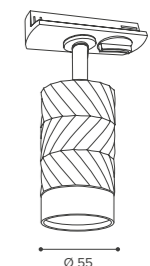

— Керамический патрон под лампу GU10

— Эксклюзивная геометрическая текстура, дополненная золотым кольцом

— Алюминиевый корпус

— Подвес с регулируемой длиной (1 м)

СВЕТИЛЬНИКИ ПОД ЛАМПУ GU10

Корпус светильника из коллекции Linea выполнен из алюминиевого сплава и имеет оригинальную геометрическую линейную текстуру, дополненную кольцом золотого цвета.

NEW

WSL-GU10/P09BG подвесной

Модель	WSL-GU10/P09BG
Макс. мощность лампы, Вт	50
Цоколь	GU10
Тип лампы	PAR16
Материал корпуса	алюминий
Габариты, мм	Ø55x280/1305
Длина подвеса	1 м (регулируемая)
Способ монтажа	подвесной
Штрихкод, (ед.)	4680614700228

 Чёрный/золото корпус

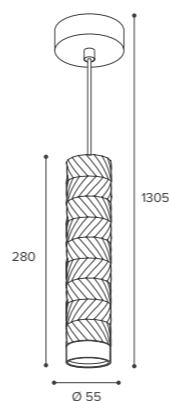

NEW

WSL-GU10/P09WG подвесной

Модель	WSL-GU10/P09WG
Макс. мощность лампы, Вт	50
Цоколь	GU10
Тип лампы	PAR16
Материал корпуса	алюминий
Габариты, мм	Ø55x280/1305
Длина подвеса	1 м (регулируемая)
Способ монтажа	подвесной
Штрихкод, (ед.)	4680614700235

 Белый/золото корпус

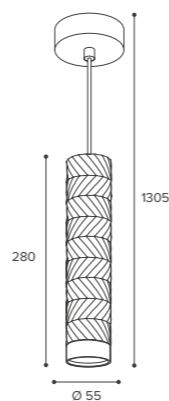

Linea

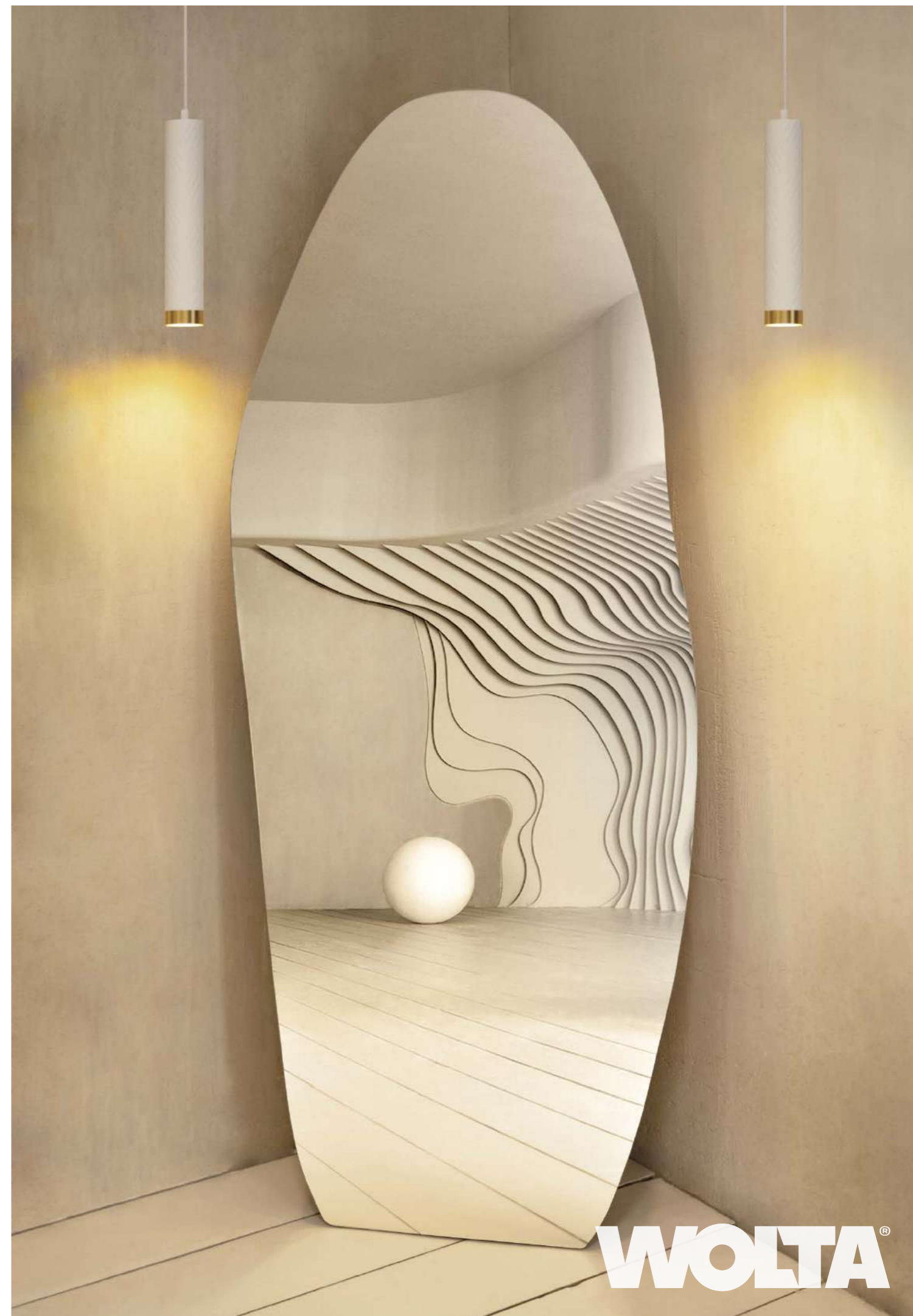

WOLTA®

- Керамический патрон под лампу GU10
- Алюминиевый корпус
- Эксклюзивный геометрический узор, дополненный золотым кольцом



- Изменяемый угол наклона для моделей WSL-GU10/S10



СВЕТИЛЬНИКИ ПОД ЛАМПУ GU10

Корпус светильника из коллекции Cella выполнен из алюминиевого сплава и имеет стойкое порошковое покрытие и интересный геометрический узор, придающий изысканность и особый шарм.

NEW

WSL-GU10/10

Модель	WSL-GU10/10BG	WSL-GU10/10WG
Мак мощность лампы, Вт	50	50
Цоколь	GU10	GU10
Тип лампы	PAR16	PAR16
Материал корпуса	алюминий	алюминий
Габариты, мм	Ø55x100	Ø55x100
Способ монтажа	накладной	накладной
Штрихкод, (ед.)	4680614700242	4680614700259

- Чёрный/золотой корпус
- Белый/золотой корпус

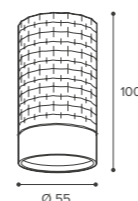

NEW

WSL-GU10/S10

Модель	WSL-GU10/S10BG	WSL-GU10/S10WG
Мак мощность лампы, Вт	50	50
Цоколь	GU10	GU10
Тип лампы	PAR16	PAR16
Материал корпуса	алюминий	алюминий
Габариты, мм	Ø60x170	Ø60x170
Способ монтажа	накладной	накладной
Штрихкод, (ед.)	4680614700266	4680614700273

- Чёрный/золотой корпус
- Белый/золотой корпус

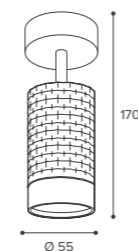

- Керамический патрон под лампу GU10
- Эксклюзивный геометрический узор, дополненный золотым кольцом
- Алюминиевый корпус

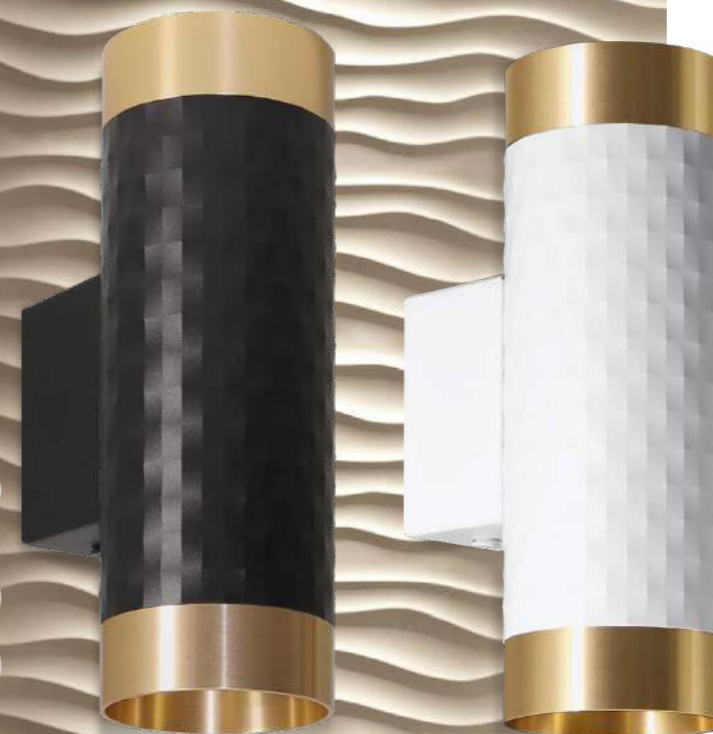

- Светильники WTL-GU10/10 устанавливаются в однофазный шинпровод



- IP20
- УХЛ4
- +1..+45°C
- 10 лет
- класс защиты
- ~220-240В
- 2 года

СВЕТИЛЬНИКИ ПОД ЛАМПУ GU10

Корпус светильника из коллекции Cella выполнен из алюминиевого сплава и имеет стойкое порошковое покрытие и интересный геометрический узор, придающий изысканность и особый шарм.

NEW

WSL-GU10/W10

Модель	WSL-GU10/W10BG	WSL-GU10/W10WG
Мак мощность лампы, Вт	50	50
Цоколь	GU10	GU10
Тип лампы	PAR16	PAR16
Материал корпуса	алюминий	алюминий
Габариты, мм	Ø55x170	Ø55x170
Способ монтажа	накладной	накладной
Штрихкод, (ед.)	4680614700280	4680614700297

- Чёрный/золотой корпус
- Белый/золотой корпус

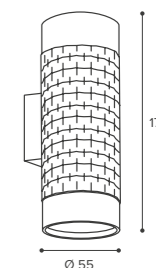

NEW

WTL-GU10/10 трековые

Модель	WTL-GU10/10BG	WTL-GU10/10WG
Мак мощность лампы, Вт	50	50
Цоколь	GU10	GU10
Тип лампы	PAR16	PAR16
Материал корпуса	алюминий	алюминий
Габариты, мм	Ø55x145x165	Ø55x145x165
Способ монтажа	в шинпровод	в шинпровод
Штрихкод, (ед.)	4680614700303	4680614700310

- Чёрный/золотой корпус
- Белый/золотой корпус

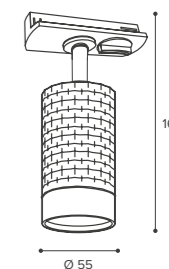

- IP20
- УХЛ4
- +1..+45°C
- 10 лет
- класс защиты
- ~220-240В
- 2 года

- Керамический патрон под лампу GU10
- Эксклюзивный геометрический узор, дополненный золотым кольцом
- Алюминиевый корпус
- Подвес с регулируемой длиной (1 м)

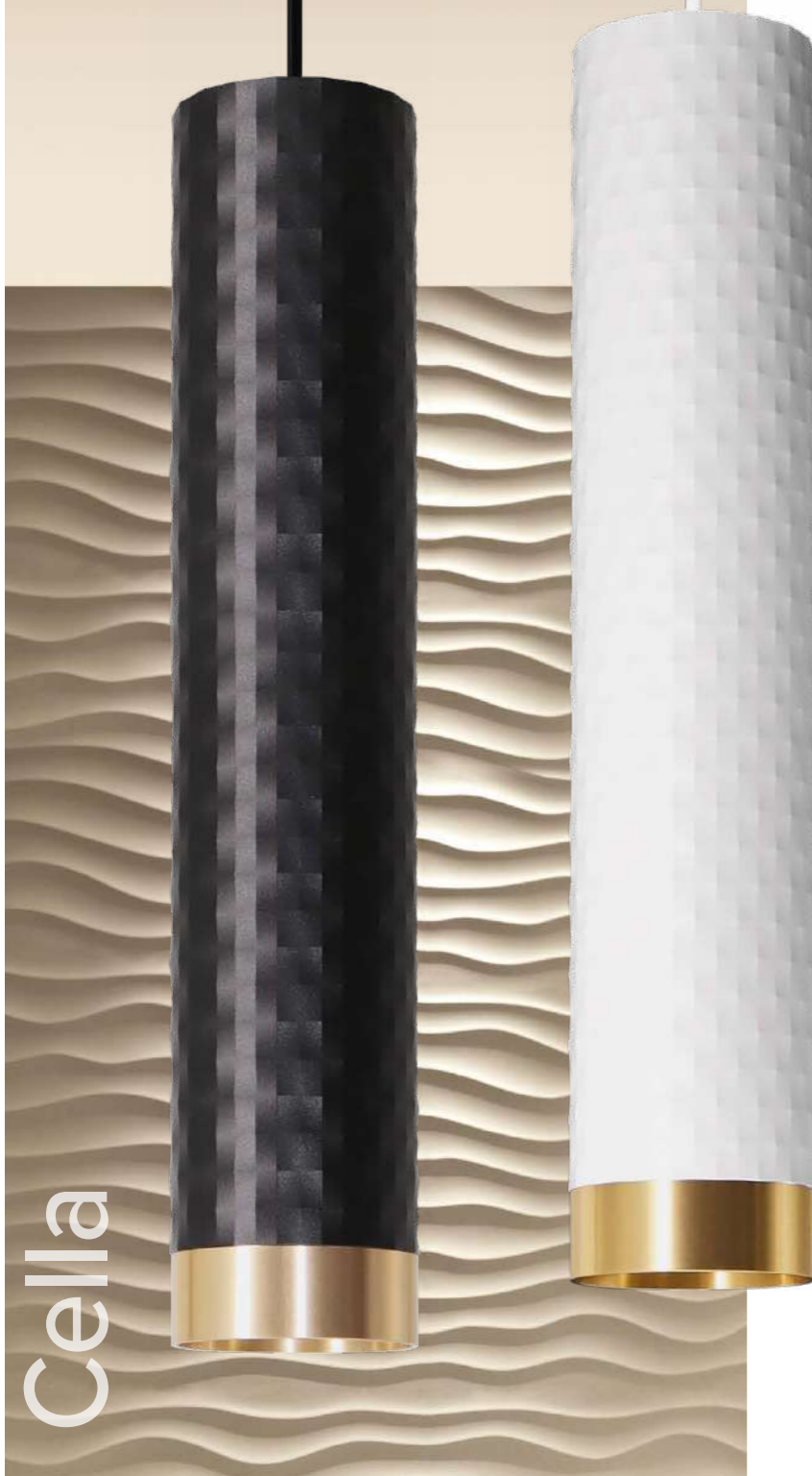

Cella



СВЕТИЛЬНИКИ ПОД ЛАМПУ GU10

Корпус светильника из коллекции Cella выполнен из алюминиевого сплава и имеет стойкое порошковое покрытие и интересный геометрический узор, придающий изысканность и особый шарм.

NEW

WSL-GU10/P10BG подвесной

Модель	WSL-GU10/P10BG
Мах мощность лампы, Вт	50
Цоколь	GU10
Тип лампы	PAR16
Материал корпуса	алюминий
Габариты, мм	Ø55x280/1305
Длина подвеса	1 м (регулируемая)
Способ монтажа	подвесной
Штрихкод, (ед.)	4680614700327



Чёрный/золото корпус

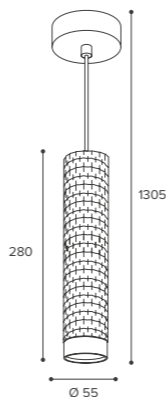

NEW

WSL-GU10/P10WG подвесной

Модель	WSL-GU10/P10WG
Мах мощность лампы, Вт	50
Цоколь	GU10
Тип лампы	PAR16
Материал корпуса	алюминий
Габариты, мм	Ø55x280/1305
Длина подвеса	1 м (регулируемая)
Способ монтажа	подвесной
Штрихкод, (ед.)	4680614700334



Белый/золото корпус

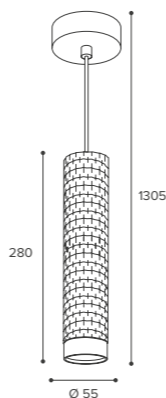

WOLTA

— Керамический патрон под лампу GU10

— Алюминиевый корпус



— Изменяемый угол наклона для моделей WSL-GU10/S11



СВЕТИЛЬНИКИ ПОД ЛАМПУ GU10

Корпус светильника из коллекции Cono выполнен из алюминиевого сплава и имеет стойкое порошковое покрытие. Лаконичный дизайн светильников универсален и подойдет к разным стилям интерьера.

NEW

WSL-GU10/11

Модель	WSL-GU10/11BL	WSL-GU10/11W
Мак мощность лампы, Вт	50	50
Цоколь	GU10	GU10
Тип лампы	PAR16	PAR16
Материал корпуса	алюминий	алюминий
Габариты, мм	Ø70x110	Ø70x110
Способ монтажа	накладной	накладной
Штрихкод, (ед.)	4680614700341	4680614700358

● Чёрный корпус
● Белый корпус

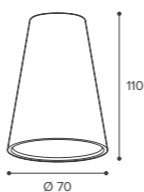

NEW

WSL-GU10/S11

Модель	WSL-GU10/S11BL	WSL-GU10/S11W
Мак мощность лампы, Вт	50	50
Цоколь	GU10	GU10
Тип лампы	PAR16	PAR16
Материал корпуса	алюминий	алюминий
Габариты, мм	Ø60x160	Ø60x160
Способ монтажа	накладной	накладной
Штрихкод, (ед.)	4680614700365	4680614700372

● Чёрный корпус
● Белый корпус

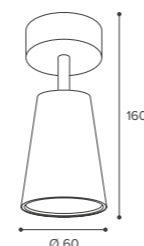

— Керамический патрон под лампу GU10

— Универсальный лаконичный дизайн. Выполнены в чёрном и белом цвете

— Алюминиевый корпус

— У настенных светильников WSL-GU10/W11 имеется выключатель на корпусе



— Светильники WTL-GU10/11 устанавливаются в однофазный шинпровод



СВЕТИЛЬНИКИ ПОД ЛАМПУ GU10

Корпус светильника из коллекции Cono выполнен из алюминиевого сплава и имеет стойкое порошковое покрытие. Лаконичный дизайн светильников универсален и подойдет к разным стилям интерьера.

NEW

WSL-GU10/W11

Модель	WSL-GU10/W11BL	WSL-GU10/W11W
Мак мощность лампы, Вт	50	50
Цоколь	GU10	GU10
Тип лампы	PAR16	PAR16
Материал корпуса	алюминий	алюминий
Габариты, мм	85x140	85x140
Способ монтажа	накладной	накладной
Штрихкод, (ед.)	4680614700389	4680614700396

● Чёрный корпус
● Белый корпус

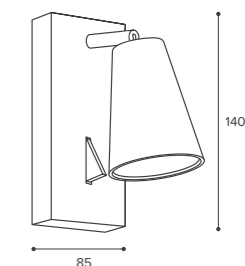

Выключатель на корпусе

NEW

WTL-GU10/11 трековые

Модель	WTL-GU10/11B	WTL-GU10/11W
Мак мощность лампы, Вт	50	50
Цоколь	GU10	GU10
Тип лампы	PAR16	PAR16
Материал корпуса	алюминий	алюминий
Габариты, мм	Ø60x135x155	Ø60x135x155
Способ монтажа	в шинпровод	в шинпровод
Штрихкод, (ед.)	4680614700402	4680614700419

● Чёрный корпус
● Белый корпус

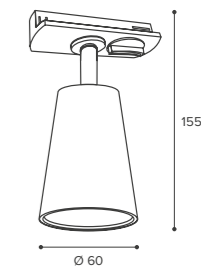

— Керамический патрон под лампу GU10

— Универсальный лаконичный дизайн.
Выполнены в чёрном и белом цвете

— Алюминиевый корпус

— Подвес с регулируемой длиной (1 м)



СВЕТИЛЬНИКИ ПОД ЛАМПУ GU10

Корпус светильника из коллекции Cono выполнен из алюминиевого сплава и имеет стойкое порошковое покрытие. Лаконичный дизайн светильников универсален и подойдет к разным стилям интерьера.

NEW

WSL-GU10/P11BL подвесной

Модель	WSL-GU10/P11BL
Макс. мощность лампы, Вт	50
Цоколь	GU10
Тип лампы	PAR16
Материал корпуса	алюминий
Габариты, мм	Ø70x110/1135
Длина подвеса	1 м (регулируемая)
Способ монтажа	подвесной
Штрихкод, (ед.)	4680614700426

● Чёрный корпус

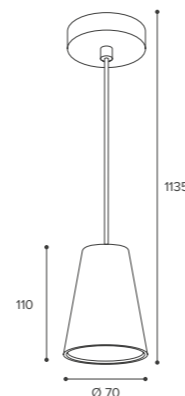

NEW

WSL-GU10/P11W подвесной

Модель	WSL-GU10/P11W
Макс. мощность лампы, Вт	50
Цоколь	GU10
Тип лампы	PAR16
Материал корпуса	алюминий
Габариты, мм	Ø70x110/1135
Длина подвеса	1 м (регулируемая)
Способ монтажа	подвесной
Штрихкод, (ед.)	4680614700433

○ Белый корпус

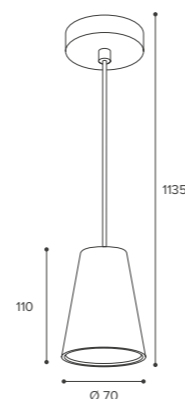

WOLTA®



- Керамический патрон под лампу GU10
- Оригинальный дизайн: двойной корпус из алюминия и прозрачного пластика



- Изменяемый угол наклона для модели WSL-GU10/S07G



Oro



СВЕТИЛЬНИКИ ПОД ЛАМПУ GU10

Оригинальный дизайн светильников коллекции Oro привлекает внимание: двойной корпус из алюминия и прозрачного пластика дополняет внешний вид игрой бликов и преломлением света.

NEW

WSL-GU10/07G

Модель	WSL-GU10/07G
Мак мощность лампы, Вт	50
Цоколь	GU10
Тип лампы	PAR16
Материал корпуса	алюминий, пластик
Габариты, мм	Ø57x110
Способ монтажа	накладной
Штрихкод, (ед.)	4630015269855

● Золотой корпус

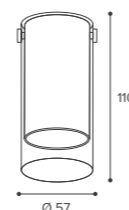

NEW

WSL-GU10/S07G

Модель	WSL-GU10/S07G
Мак мощность лампы, Вт	50
Цоколь	GU10
Тип лампы	PAR16
Материал корпуса	алюминий, пластик
Габариты, мм	Ø60x175
Способ монтажа	накладной
Штрихкод, (ед.)	4630015269862

● Золотой корпус

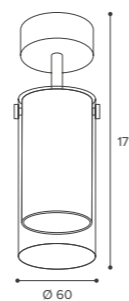

- Патрон из термостойкого пластика
- Оригинальный дизайн: двойной корпус из алюминия и прозрачного пластика



- Изменяемый угол наклона для модели WSL-GX53/S07G



Oro



СВЕТИЛЬНИКИ ПОД ЛАМПУ GX53

Оригинальный дизайн светильников коллекции Oro привлекает внимание: двойной корпус из алюминия и прозрачного пластика дополняет внешний вид игрой бликов и преломлением света.

NEW

WSL-GX53/07G

Модель	WSL-GX53/07G
Мак мощность лампы, Вт	20
Цоколь	GX53
Материал корпуса	алюминий, пластик
Габариты, мм	Ø87x78
Способ монтажа	накладной
Штрихкод, (ед.)	4630015269893

● Золотой корпус

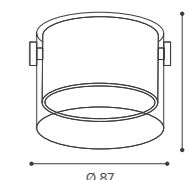

NEW

WSL-GX53/S07G

Модель	WSL-GX53/S07G
Мак мощность лампы, Вт	20
Цоколь	GX53
Материал корпуса	алюминий, пластик
Габариты, мм	Ø87x155
Способ монтажа	накладной
Штрихкод, (ед.)	4680614700013

● Золотой корпус

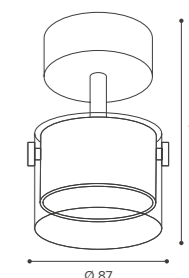

- Керамический патрон под лампу GU10
- Оригинальный дизайн: двойной корпус из алюминия и прозрачного пластика
- Светильники устанавливаются в однофазный шинопровод



- Патрон из термостойкого пластика
- Оригинальный дизайн: двойной корпус из алюминия и прозрачного пластика
- Светильники устанавливаются в однофазный шинопровод



ТРЕКОВЫЕ СВЕТИЛЬНИКИ ПОД ЛАМПЫ GU10/GX53

Оригинальный дизайн светильников коллекции Oro привлекает внимание: двойной корпус из алюминия и прозрачного пластика дополняет внешний вид игрой бликов и преломлением света.

NEW

WTL-GU10/07G

Модель	WTL-GU10/07G
Макс мощность лампы, Вт	50
Цоколь	GU10
Тип лампы	PAR16
Материал корпуса	алюминий, пластик
Габариты, мм	Ø58x155x175
Способ монтажа	в шинопровод
Штрихкод, (ед.)	4630015269886

 Золотой корпус

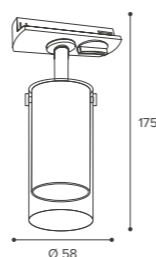

NEW

WTL-GX53/07G

Модель	WTL-GX53/07G
Макс мощность лампы, Вт	20
Цоколь	GX53
Материал корпуса	алюминий, пластик
Габариты, мм	Ø87x120x140
Способ монтажа	в шинопровод
Штрихкод, (ед.)	4680614700044

 Золотой корпус

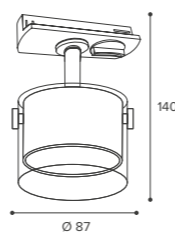

- Керамический патрон под лампу GU10
- Оригинальный дизайн: двойной корпус из алюминия и прозрачного пластика
- Подвес с регулируемой длиной (1 м)



СВЕТИЛЬНИКИ ПОД ЛАМПУ GU10

Оригинальный дизайн светильников коллекции Oro привлекает внимание: двойной корпус из алюминия и прозрачного пластика дополняет внешний вид игрой бликов и преломлением света.

NEW

WSL-GU10/P07G подвесные

Модель	WSL-GU10/P07G
Макс мощность лампы, Вт	50
Цоколь	GU10
Тип лампы	PAR16
Материал корпуса	алюминий, пластик
Габариты, мм	Ø57x195/1220
Длина подвеса	1 м (регулируемая)
Способ монтажа	подвесной
Штрихкод, (ед.)	4630015269879

 Золотой корпус

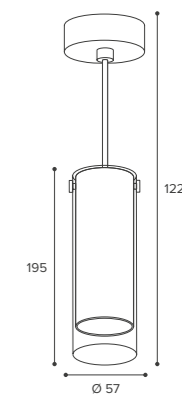



WOLTA®

- Патрон из термостойкого пластика
- Два цвета: чёрный и белый
- Накладной монтаж
- Декорированы акриловой вставкой, придающей дополнительное рассеяние света
- Алюминиевый корпус



- IP20
- УХЛ4
- +1..+45°C
- 5 лет
- класс защиты
- ~220-240В
- 2 года

СВЕТИЛЬНИКИ ПОД ЛАМПУ GX53

Стильные светильники коллекции Luce под светодиодные лампы с цоколем GX53 отлично подойдут для декоративного освещения. Вы сможете подобрать дизайнерское решение для акцентного освещения.

NEW

WSL-GX53/06

Модель	WSL-GX53/06BL	WSL-GX53/06W
Мак мощность лампы, Вт	20	20
Цоколь	GX53	GX53
Материал корпуса	алюминий, акрил	алюминий, акрил
Габариты, мм	Ø83x60	Ø83x60
Способ монтажа	накладной	накладной
Штрихкод, (ед.)	4630015269220	4630015269213

- Чёрный матовый корпус
- Белый матовый корпус

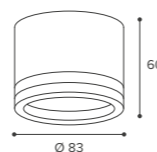

NEW

WSL-GX53/P06 подвесные

Модель	WSL-GX53/P06BL	WSL-GX53/P06W
Мак мощность лампы, Вт	20	20
Цоколь	GX53	GX53
Материал корпуса	алюминий, акрил	алюминий, акрил
Габариты, мм	Ø83x1060	Ø83x1060
Длина подвеса	1 м (регулируемая)	1 м (регулируемая)
Способ монтажа	подвесной	подвесной
Штрихкод, (ед.)	4630015269268	4630015269251

- Чёрный матовый корпус
- Белый матовый корпус

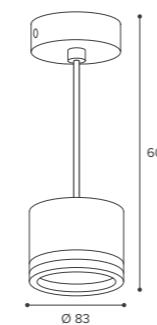

- Патрон из термостойкого пластика
- Два цвета: чёрный и белый
- Встраиваемый монтаж
- Декорированы акриловой вставкой, придающей дополнительное рассеяние света
- Алюминиевый корпус



- IP20
- УХЛ4
- +1..+45°C
- 5 лет
- класс защиты
- ~220-240В
- 2 года

СВЕТИЛЬНИКИ ВСТРАИВАЕМЫЕ ПОД ЛАМПУ GX53

Встраиваемые светильники коллекции Luce под светодиодные лампы с цоколем GX53 отлично подойдут для декоративного освещения. Вы сможете подобрать дизайнерское решение для акцентного освещения.

NEW

WDL-GX53/06-R

Модель	WDL-GX53/06BL-R	WDL-GX53/06W-R
Мак мощность лампы, Вт	20	20
Цоколь	GX53	GX53
Материал корпуса	алюминий, акрил	алюминий, акрил
Габариты, мм	Ø105x35	Ø105x35
Способ монтажа	встраиваемый	встраиваемый
Размеры установочного отверстия, мм	Ø90	Ø90
Штрихкод, (ед.)	4630015269169	4630015269152

- Чёрный матовый корпус
- Белый матовый корпус



Лапки для встраивания в потолок

NEW

WDL-GX53/06-S

Модель	WDL-GX53/06BL-S	WDL-GX53/06W-S
Мак мощность лампы, Вт	20	20
Цоколь	GX53	GX53
Материал корпуса	алюминий, акрил	алюминий, акрил
Габариты, мм	Ø105x105x35	Ø105x105x35
Способ монтажа	встраиваемый	встраиваемый
Размеры установочного отверстия, мм	Ø90	Ø90
Штрихкод, (ед.)	4630015269183	4630015269176

- Чёрный матовый корпус
- Белый матовый корпус



Лапки для встраивания в потолок

- Патрон из термостойкого пластика
- Два цвета: чёрный и белый
- Встраиваемый монтаж
- Декорированы акриловой вставкой, придающей дополнительное рассеяние света
- Алюминиевый корпус

СВЕТИЛЬНИКИ ВСТРАИВАЕМЫЕ ПОД ЛАМПУ GX53

Стильные встраиваемые светильники коллекции Luce под светодиодные лампы с цоколем GX53 отлично подойдут для декоративного освещения. Благодаря встраиваемому монтажу, вы сможете подобрать дизайнерское решение для акцентного освещения.

NEW

WDL-GX53/06BL-02

Модель	WDL-GX53/06BL-02
Мах мощность лампы, Вт	2x20
Цоколь	GX53
Материал корпуса	алюминий, акрил
Габариты, мм	220x110x45
Способ монтажа	встраиваемый
Размеры установочного отверстия, мм	195x90
Штрихкод, (ед.)	4630015269206

- Чёрный матовый корпус
- Белый матовый корпус

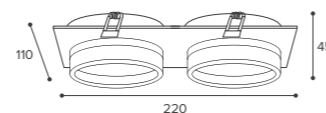

NEW

WDL-GX53/06W-02

Модель	WDL-GX53/06W-02
Мах мощность лампы, Вт	2x20
Цоколь	GX53
Материал корпуса	алюминий, акрил
Габариты, мм	220x110x45
Способ монтажа	встраиваемый
Размеры установочного отверстия, мм	195x90
Штрихкод, (ед.)	4630015269190

- Чёрный матовый корпус
- Белый матовый корпус

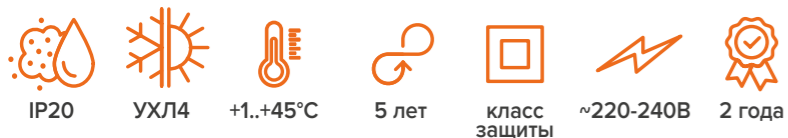
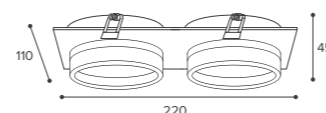

WOLTA®

— Два цвета: чёрный и белый

— Встраиваемый монтаж

— Алюминиевый корпус

— Оптическая часть светильника расположена на одном уровне с корпусом для более равномерного освещения

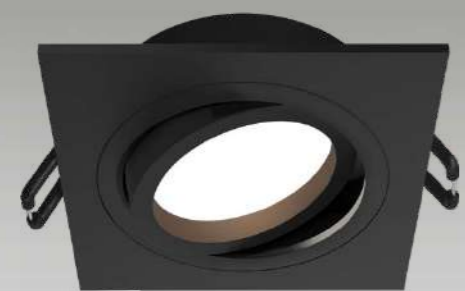
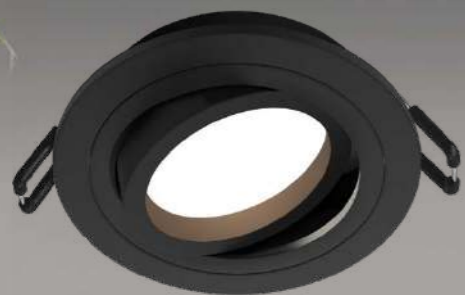

Alto

СВЕТИЛЬНИКИ ВСТРАИВАЕМЫЕ ПОД ЛАМПУ GU5.3

Встраиваемые светильники коллекции Alto под светодиодные лампы с цоколем GU5.3 (G5.3) типоразмера MR16 предназначены для акцентного освещения торговых помещений, баров, ресторанов, автосалонов, бутиков, экспозиций и музеев, а также для декоративной подсветки интерьеров.

NEW

WDL-GU5.3/01-R

Модель	WDL-GU5.3/01BL-R	WDL-GU5.3/01W-R
Мак мощность лампы, Вт	35	35
Цоколь	GU5.3	GU5.3
Тип лампы	MR16	MR16
Материал корпуса	алюминий	алюминий
Габариты, мм	Ø92x22	Ø92x22
Способ монтажа	встраиваемый	встраиваемый
Размеры установочного отверстия, мм	Ø80	Ø80
Штрихкод, (ед.)	4630015269671	4630015269664

● Чёрный матовый корпус
○ Белый матовый корпус

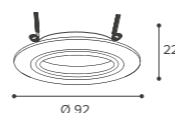

NEW

WDL-GU5.3/01-S

Модель	WDL-GU5.3/01BL-S	WDL-GU5.3/01W-S
Мак мощность лампы, Вт	35	35
Цоколь	GU5.3	GU5.3
Тип лампы	MR16	MR16
Материал корпуса	алюминий	алюминий
Габариты, мм	Ø92x92x22	Ø92x92x22
Способ монтажа	встраиваемый	встраиваемый
Размеры установочного отверстия, мм	Ø80	Ø80
Штрихкод, (ед.)	4630015269695	4630015269688

● Чёрный матовый корпус
○ Белый матовый корпус

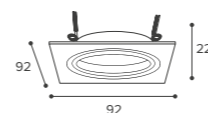

— Два цвета: чёрный и белый

— Встраиваемый монтаж

— Алюминиевый корпус

— Оптическая часть светильника расположена на одном уровне с корпусом для более равномерного освещения



Alto

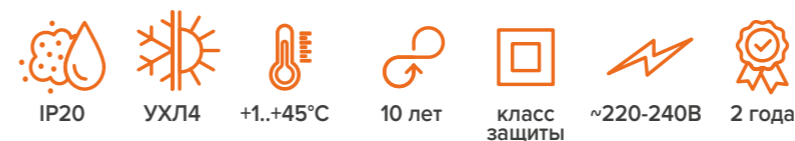

СВЕТИЛЬНИКИ ВСТРАИВАЕМЫЕ ПОД ЛАМПУ GU5.3

Встраиваемые светильники коллекции Alto под светодиодные лампы с цоколем GU5.3 (G5.3) типоразмера MR16 предназначены для акцентного освещения торговых помещений, баров, ресторанов, автосалонов, бутиков, экспозиций и музеев, а также для декоративной подсветки интерьеров.

NEW

WDL-GU5.3/01BL-02

Модель	WDL-GU5.3/01BL-02
Мак мощность лампы, Вт	2x35
Цоколь	GU5.3
Тип лампы	MR16
Материал корпуса	алюминий
Габариты, мм	175x92x22
Способ монтажа	встраиваемый
Размеры установочного отверстия, мм	160x80
Штрихкод, (ед.)	4630015269718

● Чёрный матовый корпус

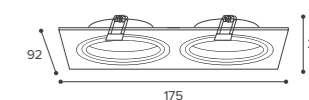

NEW

WDL-GU5.3/01W-02

Модель	WDL-GU5.3/01W-02
Мак мощность лампы, Вт	2x35
Цоколь	GU5.3
Тип лампы	MR16
Материал корпуса	алюминий
Габариты, мм	175x92x22
Способ монтажа	встраиваемый
Размеры установочного отверстия, мм	160x80
Штрихкод, (ед.)	4630015269701

○ Белый матовый корпус

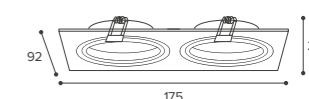

- Два цвета: чёрный и белый
- Встраиваемый монтаж
- Алюминиевый корпус
- Оптическая часть светильника утоплена в корпус для снижения эффекта ослепления

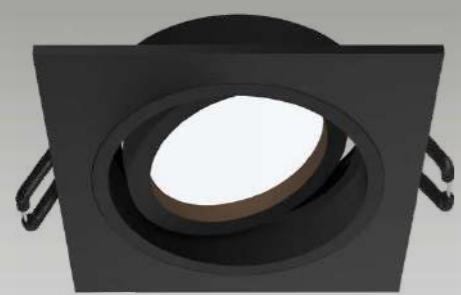
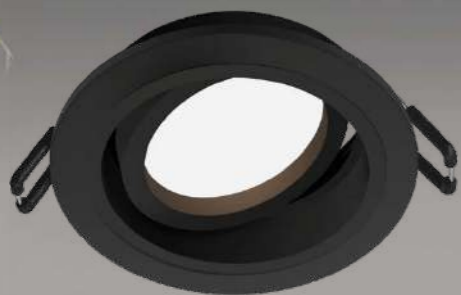

Alto

- IP20
- УХЛ4
- +1...+45°C
- 10 лет
- класс защиты
- ~220-240В
- 2 года

СВЕТИЛЬНИКИ ВСТРАИВАЕМЫЕ ПОД ЛАМПУ GU5.3

Встраиваемые светильники коллекции Alto под светодиодные лампы с цоколем GU5.3 (G5.3) типоразмера MR16 предназначены для акцентного освещения торговых помещений, баров, ресторанов, автосалонов, бутиков, экспозиций и музеев, а также для декоративной подсветки интерьеров.

NEW

WDL-GU5.3/02-R

Модель	WDL-GU5.3/02BL-R	WDL-GU5.3/02W-R
Макс мощность лампы, Вт	35	35
Цоколь	GU5.3	GU5.3
Тип лампы	MR16	MR16
Материал корпуса	алюминий	алюминий
Габариты, мм	Ø92x25	Ø92x25
Способ монтажа	встраиваемый	встраиваемый
Размеры установочного отверстия, мм	Ø80	Ø80
Штрихкод, (ед.)	4630015269732	4630015269725

- Чёрный матовый корпус
- Белый матовый корпус

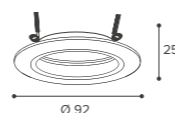

NEW

WDL-GU5.3/02-S

Модель	WDL-GU5.3/02BL-S	WDL-GU5.3/02W-S
Макс мощность лампы, Вт	35	35
Цоколь	GU5.3	GU5.3
Тип лампы	MR16	MR16
Материал корпуса	алюминий	алюминий
Габариты, мм	92x92x25	92x92x25
Способ монтажа	встраиваемый	встраиваемый
Размеры установочного отверстия, мм	Ø80	Ø80
Штрихкод, (ед.)	4630015269756	4630015269749

- Чёрный матовый корпус
- Белый матовый корпус

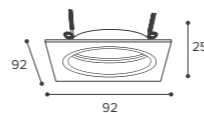

- Два цвета: чёрный и белый
- Встраиваемый монтаж
- Алюминиевый корпус
- Оптическая часть светильника утоплена в корпус для снижения эффекта ослепления



Alto



- IP20
- УХЛ4
- +1...+45°C
- 10 лет
- класс защиты
- ~220-240В
- 2 года

СВЕТИЛЬНИКИ ВСТРАИВАЕМЫЕ ПОД ЛАМПУ GU5.3

Встраиваемые светильники коллекции Alto под светодиодные лампы с цоколем GU5.3 (G5.3) типоразмера MR16 предназначены для акцентного освещения торговых помещений, баров, ресторанов, автосалонов, бутиков, экспозиций и музеев, а также для декоративной подсветки интерьеров.

NEW

WDL-GU5.3/02BL-02

Модель	WDL-GU5.3/02BL-02
Макс мощность лампы, Вт	2x35
Цоколь	GU5.3
Тип лампы	MR16
Материал корпуса	алюминий
Габариты, мм	175x92x25
Способ монтажа	встраиваемый
Размеры установочного отверстия, мм	160x80
Штрихкод, (ед.)	4630015269770

- Чёрный матовый корпус

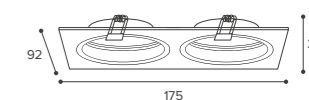

NEW

WDL-GU5.3/02W-02

Модель	WDL-GU5.3/02W-02
Макс мощность лампы, Вт	2x35
Цоколь	GU5.3
Тип лампы	MR16
Материал корпуса	алюминий
Габариты, мм	175x92x25
Способ монтажа	встраиваемый
Размеры установочного отверстия, мм	160x80
Штрихкод, (ед.)	4630015269763

- Белый матовый корпус

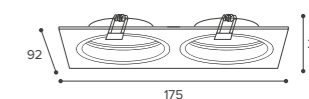

СВЕТИЛЬНИКИ ТРЕКОВЫЕ СВЕТОДИОДНЫЕ

- Высокий индекс цветопередачи ≥ 90
- Алюминиевый корпус с радиатором отлично отводит тепло
- Концентрированная кривая силы света, угол рассеяния 24°
- Устанавливаются в однофазный шинопровод



Светильники светодиодные трековые серии WTL-01 предназначены для акцентного освещения торговых помещений, баров, ресторанов, автосалонов, бутиков, экспозиций и музеев, а также для декоративной подсветки интерьеров.

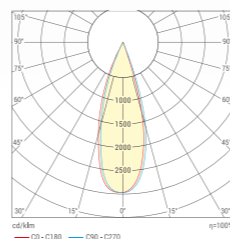

- 80 лм/Вт
- Ra ≥ 90
- Kr $\leq 5\%$
- IP20
- УХЛ4
- +1...+45°C
- 30 000 ч
- класс защиты
- ~220-240В
- 2 года

WTL-01

Артикул	Цвет корпуса	Мощность потребляемая, Вт	Световой поток, лм	Цветовая температура, К	Размеры, мм	Кратность упаковки, шт.	Штрихкод (ед.)
WTL-15W/01W	белый	15	1200	4000	54x89x172	1/40	4260652192546
WTL-15W/01B	чёрный	15	1200	4000	54x89x172	1/40	4260652192560
WTL-25W/01W	белый	25	2200	4000	64x110x190	1/40	4260652192584
WTL-25W/01B	чёрный	25	2200	4000	64x110x190	1/40	4260652192607
WTL-35W/01W	белый	35	2800	4000	76x130x210	1/30	4260652192621
WTL-35W/01B	чёрный	35	2800	4000	76x130x210	1/30	4260652192645
WTL-50W/01W	белый	50	3700	4000	86x158x238	1/20	4260652192669
WTL-50W/01B	чёрный	50	3700	4000	86x158x238	1/20	4260652192683

Конструкция

- Линза — светостабилизированный поликарбонат.
- Алюминиевый корпус с радиатором.
- Светодиоды COB.
- Адаптер для подключения к однофазному шинопроводу.

Монтаж

- Монтаж на однофазный шинопровод.

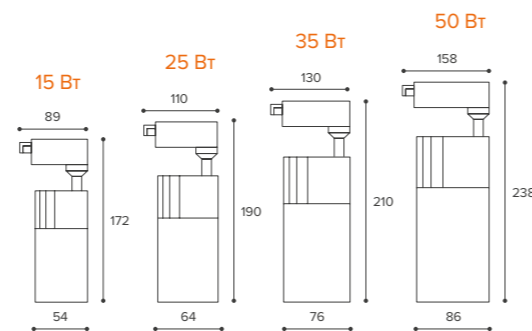

СВЕТИЛЬНИКИ ТРЕКОВЫЕ СВЕТОДИОДНЫЕ

- Световая отдача 100 лм/Вт
- Высокий индекс цветопередачи ≥ 90
- Регулируемый угол рассеяния $15-60^\circ$
- Устанавливаются в однофазный шинопровод



Светильники светодиодные трековые серии WTL-02 применяются при оформлении экспозиций, выставок и музеев, ресторанов и баров, торговых залов и жилых интерьеров. Благодаря изменяемому от 15° до 60° углу рассеяния легко сфокусировать световой поток.

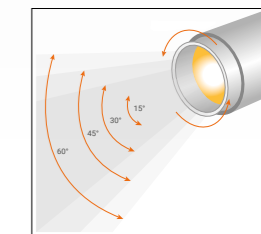

- 100 лм/Вт
- Ra ≥ 90
- Kr $\leq 5\%$
- IP40
- УХЛ4
- +1...+45°C
- 30 000 ч
- класс защиты
- ~220-240В
- 2 года

Изменение угла рассеяния

WTL-02

Артикул	Цвет корпуса	Мощность потребляемая, Вт	Световой поток, лм	Цветовая температура, К	Размеры, мм	Кратность упаковки, шт.	Штрихкод (ед.)
WTL-15W/02W	белый	15	1200	4000	65x155x190	1/40	4260652196346
WTL-15W/02B	чёрный	15	1200	4000	65x155x190	1/40	4260652196285
WTL-25W/02W	белый	25	2000	4000	70x170x205	1/30	4260652196384
WTL-25W/02B	чёрный	25	2000	4000	70x170x205	1/30	4260652196360
WTL-35W/02W	белый	35	2800	4000	80x185x220	1/20	4260652196421
WTL-35W/02B	чёрный	35	2800	4000	80x185x220	1/20	4260652196407
WTL-45W/02W	белый	45	3600	4000	80x195x230	1/20	4260652196469
WTL-45W/02B	чёрный	45	3600	4000	80x195x230	1/20	4260652196445

Конструкция

- Линза — светостабилизированный поликарбонат.
- Алюминиевый корпус с радиатором.
- Светодиоды COB.
- Адаптер для подключения к однофазному шинопроводу.

Монтаж

- Монтаж на однофазный шинопровод.
- Изменение угла рассеяния осуществляется поворотом оптической системы.

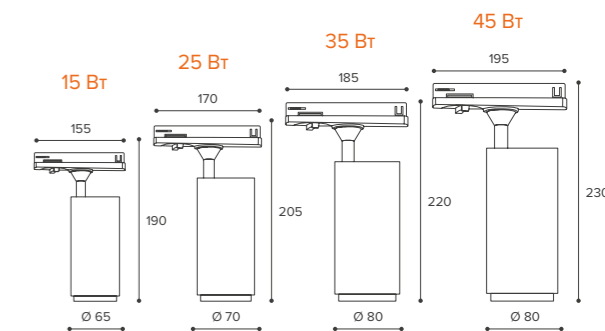

— Устанавливаются в однофазный шинопровод

— Современный дизайн

СВЕТИЛЬНИКИ ТРЕКОВЫЕ СВЕТОДИОДНЫЕ

Светильники светодиодные трековые серии WTL-03 и WTL-04 торговой марки WOLTA® предназначены для акцентного освещения торговых помещений, баров, ресторанов, автосалонов, бутиков, экспозиций и музеев, а также для декоративной подсветки интерьеров.



80 лм/Вт

180°
угол поворота

180°
угол поворота



90 лм/Вт

- Ra≥80
- Kp≤5%
- IP40
- УХЛ4
- +1..+45°C
- 30 000 ч
- II класс защиты
- ~220-240В
- 2 года
- Не использовать с диммером

WTL-03B/WTL-04B

Артикул	Мощность потребляемая, Вт	Световой поток, лм	Цветовая температура, К	Угол рассеяния, °	Размеры (дхшхв), мм	Кратность уп., шт.	Штрихкод (ед.)
WTL-20W/03B	20	1600	4000	120	330x33x60	25	4630015266632
WTL-30W/03B	30	2400	4000	120	465x33x60	25	4630015266656
WTL-20W/04B	20	1800	4000	60	330x33x60	25	4630015266670
WTL-30W/04B	30	2700	4000	60	465x33x60	25	4630015266694

● Чёрный корпус

Конструкция

- Светильники светодиодные с адаптером для подключения к однофазному шинопроводу.
- Алюминиевый корпус.
- Материал оптики — поликарбонат.
- Светодиоды SMD для серии WTL-03 и COB для серии WTL-04.

Монтаж

- Монтаж на однофазный шинопровод.

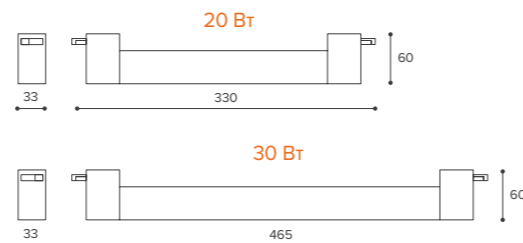

— Устанавливаются в однофазный шинопровод

— Современный дизайн

СВЕТИЛЬНИКИ ТРЕКОВЫЕ СВЕТОДИОДНЫЕ

Светильники светодиодные трековые серии WTL-03 и WTL-04 торговой марки WOLTA® предназначены для акцентного освещения торговых помещений, баров, ресторанов, автосалонов, бутиков, экспозиций и музеев, а также для декоративной подсветки интерьеров.



80 лм/Вт

180°
угол поворота

180°
угол поворота



90 лм/Вт

- Ra≥80
- Kp≤5%
- IP40
- УХЛ4
- +1..+45°C
- 30 000 ч
- II класс защиты
- ~220-240В
- 2 года
- Не использовать с диммером

WTL-03W/WTL-04W

Артикул	Мощность потребляемая, Вт	Световой поток, лм	Цветовая температура, К	Угол рассеяния, °	Размеры (дхшхв), мм	Кратность уп., шт.	Штрихкод (ед.)
WTL-20W/03W	20	1600	4000	120	330x33x60	25	4630015266649
WTL-30W/03W	30	2400	4000	120	465x33x60	25	4630015266663
WTL-20W/04W	20	1800	4000	60	330x33x60	25	4630015266687
WTL-30W/04W	30	2700	4000	60	465x33x60	25	4630015266700

● Белый корпус

Конструкция

- Светильники светодиодные с адаптером для подключения к однофазному шинопроводу.
- Алюминиевый корпус.
- Материал оптики — поликарбонат.
- Светодиоды SMD для серии WTL-03 и COB для серии WTL-04.

Монтаж

- Монтаж на однофазный шинопровод при помощи адаптера.

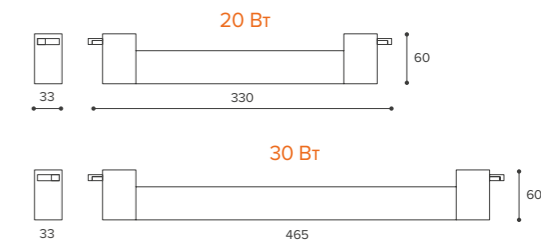



WTL-TR1/01W (1 м)
WTL-TR2/01W (2 м)
WTL-TR1/02W (1 м)
WTL-TR2/02W (2 м)

WTL-TR1/01B (1 м)
WTL-TR2/01B (2 м)
WTL-TR1/02B (1 м)
WTL-TR2/02B (2 м)

WTL-SC/01W



WTL-AC/01W



WTL-TC/01W



WTL-XC/01W

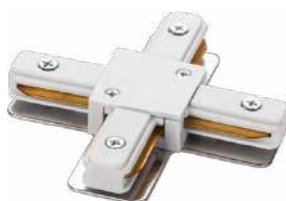

WTL-FC/01W



WTL-MK3/01W



WTL-SC/01B



WTL-AC/01B



WTL-TC/01B



WTL-XC/01B



WTL-FC/01B



WTL-MK3/01B



WTL-PI/02W



WTL-PI/02B



WTL-EC/02W



WTL-EC/02B

Система однофазных осветительных шинпроводов серии WTL-01, WTL-02 и компонентов к ним — это профессиональное решение для использования с трековыми светильниками как акцентного, так и общего освещения. Специальная конструкция из алюминия, устойчивая к скручиванию и провисанию, устанавливается на поверхность или на подвесах и соединяется между собой при помощи специальных коннекторов. Медные токоведущие шины надежно изолированы от корпуса шинпровода и рассчитаны на максимальный ток 10А. Компоненты шинпроводов серий WTL-01 и WTL-02 полностью идентичны и взаимозаменяемы.

Конструкция

- Универсальный однофазный осветительный шинпровод с максимальной нагрузкой 6 кг/м.
- Профиль шинпровода из алюминия окрашен порошковой краской.
- Корпуса коннекторов из пластика дополнительно снабжены стальными усиливающими пластинами с дополнительной фиксацией.
- Медные токоведущие шины.
- Шинпровод WTL-01 поставляется в комплекте с вводом питания и торцевой заглушкой.
- Шинпровод WTL-02 поставляется без ввода питания и торцевой заглушки (приобретается отдельно).



Монтаж

- Монтаж на потолок или подвес.
- Шинпровод может собираться в системы при помощи компонентов.

Артикул	Тип изделия	Цвет корпуса	Мощность нагрузки, max. Вт	Мех. нагрузка, max. кг/м	Тип напр-я	Кратность ул., шт.	Штрихкод (ед.)
WTL-TR1/01W (1 м)	шинпровод (A1)	белый	2300	6	AC	1/20	4260652192706
WTL-TR1/01B (1 м)	шинпровод (A1)	чёрный	2300	6	AC	1/20	4260652192720
WTL-TR2/01W (2 м)	шинпровод (A2)	белый	2300	6	AC	1/20	4260652192744
WTL-TR2/01B (2 м)	шинпровод (A2)	чёрный	2300	6	AC	1/20	4260652192768
WTL-SC/01W	коннектор прямой (B)	белый	2300	-	AC	1/100	4260652192782
WTL-SC/01B	коннектор прямой (B)	чёрный	2300	-	AC	1/100	4260652192805
WTL-AC/01W	коннектор угловой (C)	белый	2300	-	AC	1/100	4260652192829
WTL-AC/01B	коннектор угловой (C)	чёрный	2300	-	AC	1/100	4260652192843
WTL-TC/01W	коннектор T-образный (D)	белый	2300	-	AC	1/50	4260652192867
WTL-TC/01B	коннектор T-образный (D)	чёрный	2300	-	AC	1/50	4260652192881
WTL-XC/01W	коннектор X-образный (E)	белый	2300	-	AC	1/50	4260652192904
WTL-XC/01B	коннектор X-образный (E)	чёрный	2300	-	AC	1/50	4260652192928
WTL-FC/01W	коннектор гибкий (F)	белый	2300	-	AC	1/100	4260652192980
WTL-FC/01B	коннектор гибкий (F)	чёрный	2300	-	AC	1/100	4260652193000
WTL-MK3/01W (1.5 м)	подвес (G)	белый	-	-	-	1/100	4260652192942
WTL-MK3/01B (1.5 м)	подвес (G)	чёрный	-	-	-	1/100	4260652192966
WTL-TR1/02W (1 м)	шинпровод (A1)	белый	2300	6	AC	1/20	4260652195257
WTL-TR1/02B (1 м)	шинпровод (A1)	чёрный	2300	6	AC	1/20	4260652195271
WTL-TR2/02W (2 м)	шинпровод (A2)	белый	2300	6	AC	1/20	4260652195295
WTL-TR2/02B (2 м)	шинпровод (A2)	чёрный	2300	6	AC	1/20	4260652195318
WTL-PI/02W	ввод питания (H)	белый	2300	-	AC	1/100	4260652195332
WTL-PI/02B	ввод питания (H)	чёрный	2300	-	AC	1/100	4260652195356
WTL-EC/02W	заглушка торцевая (I)	белый	-	-	-	1/10/100	4260693448305
WTL-EC/02B	заглушка торцевая (I)	чёрный	-	-	-	1/10/100	4260693448312

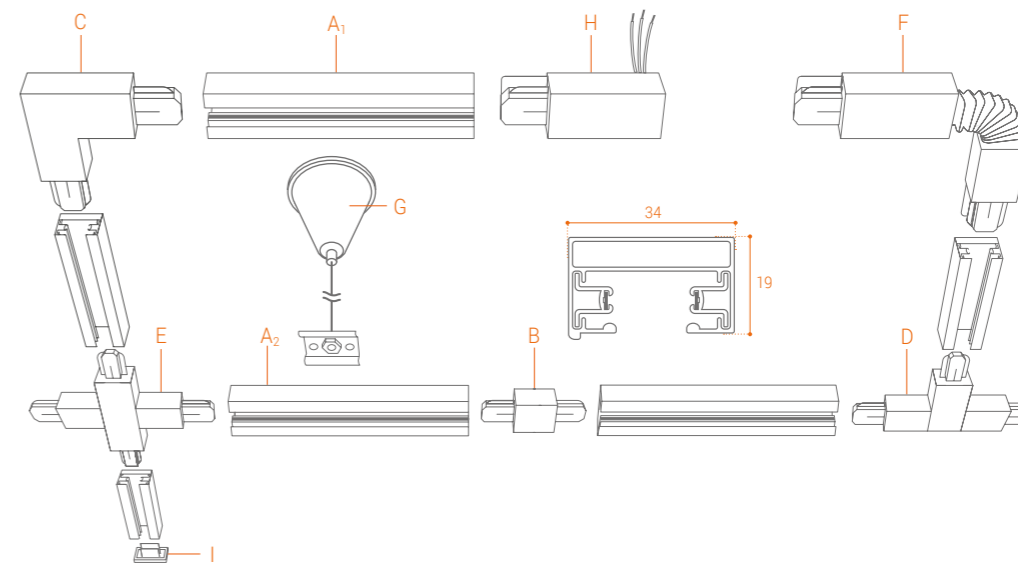



- Высокий индекс цветопередачи ≥ 90
- Устанавливаются в магнитный шинопровод
- Современный дизайн
- Светильники имеют изменяемый угол наклона

СВЕТИЛЬНИКИ МАГНИТНЫЕ ТРЕКОВЫЕ СВЕТОДИОДНЫЕ



Магнитные трековые светильники серии WML направленного света для установки в магнитный осветительный шинопровод 48В предназначены для современного акцентного освещения торговых помещений, баров, ресторанов, лофтов, а также для декоративной подсветки интерьеров.

- Ra ≥ 90
- Kp ≤ 5%
- IP 20
- UXL4
- +1..+45°C
- 30 000 ч
- III класс защиты
- DC 48В
- 2 года

WML-01/WML-02

Артикул	Мощность потребляемая, Вт	Световой поток, лм	Угол рассеяния, °	Цветовая температура, К	Размеры (дхшхв), мм	Кратность уп., шт.	Штрихкод (ед.)
WMLY-7W/01B	7	630	24	3000	120x81x168	20	4260693448954
WMLS-7W/01B	7	630	24	4000	120x81x168	20	4260693449159
WMLY-7W/02B	7	560	15	3000	120x35x210	20	4260693448978
WMLS-7W/02B	7	560	15	4000	120x35x210	20	4260693449173
WMLY-12W/02B	12	960	24	3000	120x59x260	20	4260693449258
WMLS-12W/02B	12	960	24	4000	120x59x260	20	4260693449050

Чёрный матовый корпус

Конструкция

- Линза — светостабилизированный поликарбонат.
- Алюминиевый корпус.
- Светодиоды COB.
- Адаптер для подключения к магнитному шинопроводу.

Монтаж

- Монтаж на магнитный шинопровод при помощи адаптера.
- **Внимание!** Для установки и подключения светильников требуется шинопровод WML и блок питания WLD-48V.

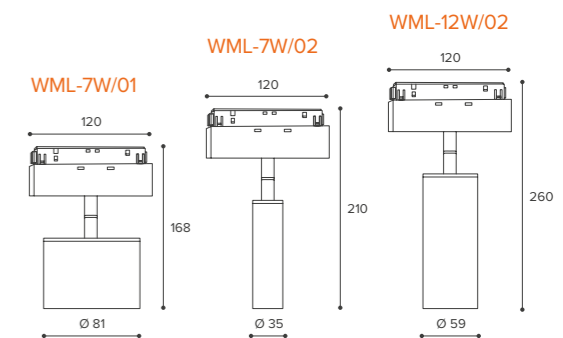

— Высокий индекс цветопередачи ≥ 90

— Устанавливаются в магнитный шинопровод

— Светильники серии WML-03 имеют изменяемую длину подвеса

— Светильники серии WML-04 имеют изменяемый угол наклона

СВЕТИЛЬНИКИ МАГНИТНЫЕ ТРЕКОВЫЕ СВЕТОДИОДНЫЕ

WML-04



90 лм/Вт

Магнитные трековые светильники серии WML направленного света для установки в магнитный осветительный шинопровод 48В предназначены для современного акцентного освещения торговых помещений, баров, ресторанов, лофтов, а также для декоративной подсветки интерьеров.

WML-03

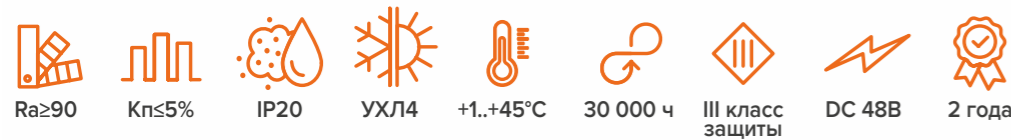

WML-03/WML-04

Артикул	Мощность потребляем., Вт	Световой поток, лм	Угол рассеяния, °	Цветовая темп., К	Размеры (дхшхв), мм	Кратность уп., шт.	Штрихкод (ед.)
WMLY-7W/03B	7	630	15–60	3000	59x140x1200	20	4260693448992
WMLS-7W/03B	7	630	15–60	4000	59x140x1200	20	4260693449197
WMLY-7W/04B	7	630	120	3000	120x90x220	20	4260693449012
WMLS-7W/04B	7	630	120	4000	120x90x220	20	4260693449210

● Чёрный матовый корпус

Конструкция

- Линза — светостабилизированный поликарбонат.
- Алюминиевый корпус.
- Светодиоды COB (серия WML-03) и SMD (серия WML-04).
- Адаптер для подключения к магнитному шинопроводу.

Монтаж

- Монтаж на магнитный шинопровод при помощи адаптера.
- **Внимание!** Для установки и подключения светильников требуется шинопровод WML и блок питания WLD-48V.

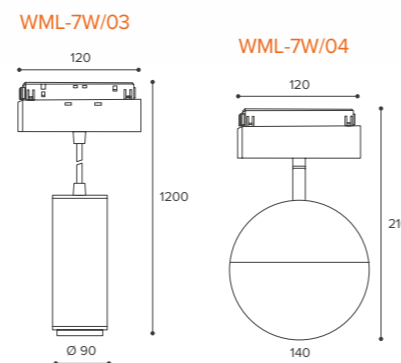

— Высокий индекс цветопередачи ≥ 90

— Устанавливаются в магнитный шинопровод

— Современный дизайн

СВЕТИЛЬНИКИ МАГНИТНЫЕ ТРЕКОВЫЕ СВЕТОДИОДНЫЕ

WML-05

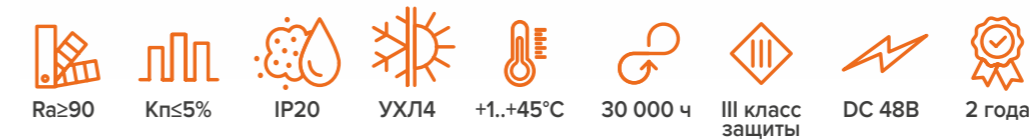

WML-06

WML-05/WML-06

Артикул	Мощность потребляемая, Вт	Световой поток, лм	Угол рассеяния, °	Цветовая температура, К	Размеры (дхшхв), мм	Кратность уп., шт.	Штрихкод (ед.)
WMLY-12W/05B	12	720	120	3000	304x35x70	20	4260693449272
WMLS-12W/05B	12	720	120	4000	304x35x70	20	4260693449074
WMLY-20W/05B	20	1200	120	3000	604x35x70	10	4260693449296
WMLS-20W/05B	20	1200	120	4000	604x35x70	10	4260693449098
WMLY-40W/05B	40	2400	120	3000	1204x35x70	6	4260693449333
WMLS-40W/05B	40	2400	120	4000	1204x35x70	6	4260693449135
WMLY-10W/06B	10	600	24	3000	136x35x70	40	4260693449234
WMLS-10W/06B	10	600	24	4000	136x35x70	40	4260693449036
WMLY-20W/06B	20	1200	24	3000	270x35x70	20	4260693449319
WMLS-20W/06B	20	1200	24	4000	270x35x70	20	4260693449111

● Чёрный матовый корпус

Конструкция

- Серия WML05 — матовый рассеиватель, серия WML06 — зеркальный отрагатель.
- Алюминиевый корпус.
- Светодиоды SMD.
- Адаптер для подключения к магнитному шинопроводу.

Монтаж

- Монтаж на магнитный шинопровод при помощи адаптера.
- **Внимание!** Для установки и подключения светильников требуется шинопровод WML и блок питания WLD-48V.

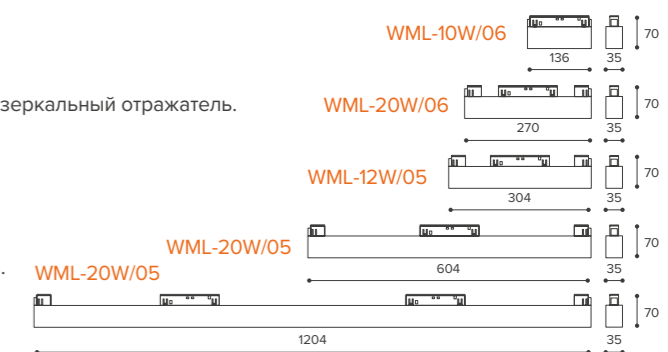



Описание

Блоки питания (источники напряжения) серии WLD-01-48V и WLD-02-48V предназначены для преобразования напряжения сети 230В 50 Гц в БСНН (безопасное сверхнизкое напряжение) и питания светодиодных светильников.

WLD-01 48В



Артикул	Мощность потребляемая, Вт	Входное напр-е, В	Выходное напр-е, В	Выходной ток, А Max.	Размеры, мм	Кратность упаковки, шт.	Штрихкод (ед.)
WLD-100W/01-48V	100	AC 230	DC 48	2.3	158 x 42 x 28	50	4260693449357
WLD-150W/01-48V	150	AC 230	DC 48	3.5	168 x 48 x 30	50	4260693449371
WLD-200W/01-48V	200	AC 230	DC 48	4.6	168 x 58 x 30	50	4260693449395

Конструкция

- Алюминиевый корпус с перфорацией.
- Клеммные винтовые зажимы открытого типа.

Срок службы

- 30 000 часов.

Монтаж

- Устанавливается на опорную поверхность из нормально сгораемых материалов.
- **Внимание!** При расчете нагрузки требуется применять коэффициент запаса не менее 15%.

Гарантия

- 2 года.

WLD-02 48В



Артикул	Мощность потребляемая, Вт	Входное напр-е, В	Выходное напр-е, В	Выходной ток, А Max.	Размеры, мм	Кратность упаковки, шт.	Штрихкод (ед.)
WLD-100W/02-48V	100	AC 230	DC 48	0,87	245 x 42 x 28	50	4260708178210
WLD-200W/02-48V	200	AC 230	DC 48	1,74	342 x 58 x 30	50	4260708178227

Конструкция

- Корпус из пластика и алюминия.
- Встроенный провод для соединения с питающей сетью.

Монтаж

- Устанавливается непосредственно в магнитный шинопровод и находится с ним на одной линии.
- **Внимание!** При расчете нагрузки требуется применять коэффициент запаса не менее 15%.

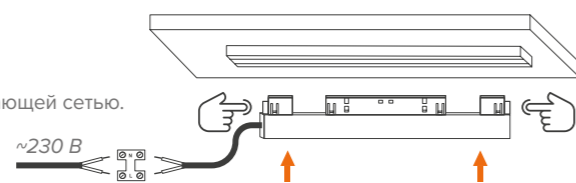

Срок службы

- 30 000 часов.

Гарантия

- 2 года.

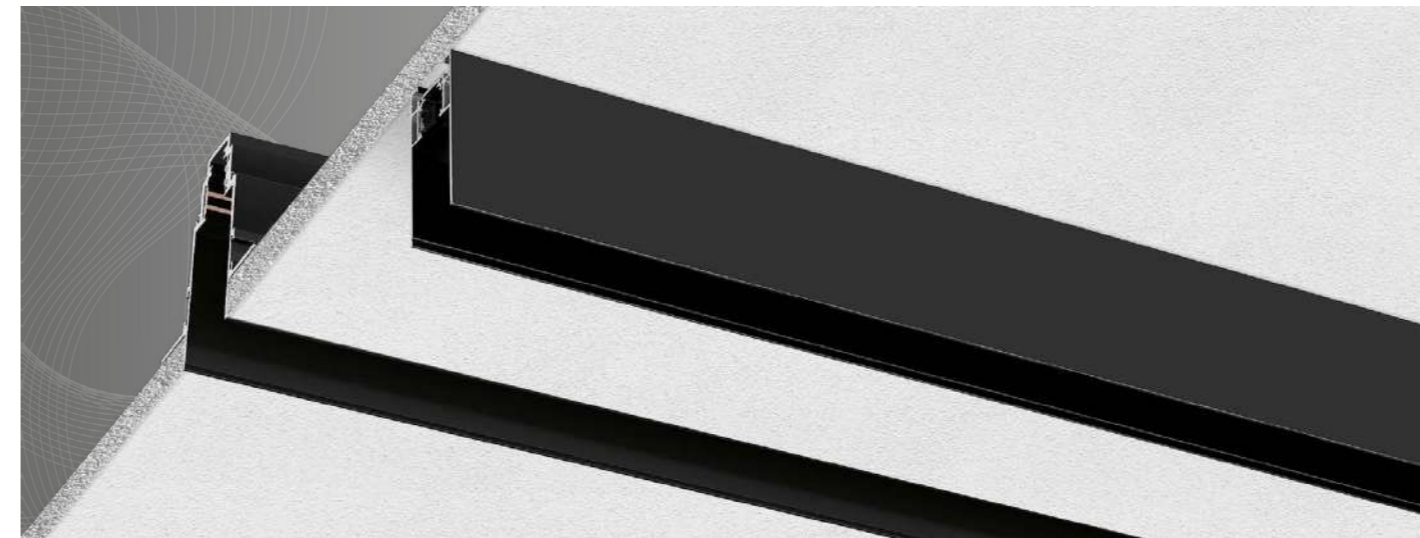

Описание

Системы магнитного осветительного шинопровода серий WML-01 и WML-02 и компонентов к ним — это современное и практичное решение для использования с магнитными трековыми светильниками как акцентного, так и общего освещения. Большое количество компонентов трековой системы позволяет создавать осветительные установки различных форм и конфигураций.

Конструкция

- Магнитный осветительный шинопровод WML-01 для накладного и подвешеного монтажа, WML-02 — для встраиваемого.
- Профиль шинопровода и механические соединители из алюминия, окрашены порошковой краской.
- Медные токоведущие шины.
- Для подключения шинопроводов друг к другу применяются механические соединители и питающие коннекторы.
- Шинопроводы поставляются с торцевыми заглушками и декоративной накладкой на неиспользуемую часть шинопровода.

Монтаж

- WML-01 для накладного и подвешеного монтажа.
- WML-02 для встраиваемого монтажа.

Внимание! Для установки и подключения светильников требуется шинопровод WML и блок питания WLD-48V.

Срок службы

- 10 лет.

Гарантия

- 2 года.

WML



Артикул	Тип изделия	Размеры, мм	Мощность нагрузки, Max. Вт	Мех. нагрузка, Max. кг/м	Кратность упаковки, шт.	Штрихкод (ед.)
WML-TR1/01B	шинопровод (A1)	1000	300	4	8	4260693449678
WML-TR2/01B	шинопровод (A2)	2000	300	4	6	4260693449692
WML-TR1/02B	шинопровод (A3)	1000	300	4	5	4260693449630
WML-TR2/02B	шинопровод (A4)	2000	300	4	5	4260693449654
WML-PL/01B	коннектор питающий (B1)	500	300	4	100	4260693449418
WML-PL/02B	коннектор питающий	2000	300	4	100	4260693449883
WML-SC/01B	коннектор питающий прямой (C)	195	300	4	100	4260693449456
WML-FC/01B	коннектор питающий гибкий (D)	365	300	4	50	4260693449432
WML-SMCP/01B	прямой соединитель (E)	-	-	-	50	4260693449470
WML-SMC/01B	угловой соединитель (F1)	-	-	-	500	4260693449616
WML-RMC/02B	угловой соединитель (F2)	-	-	-	50	4260693449593
WML-SIC/01B	угловой соединитель внутренний (G1)	-	-	-	50	4260693449579
WML-SOC/01B	угловой соединитель внешний	-	-	-	50	4260693449531
WML-RIC/02B	угловой соединитель внутренний (G2)	-	-	-	50	4260693449517
WML-ROC/02B	угловой соединитель внешний (H2)	-	-	-	50	4260693449555
WML-MK5/01B	тросовый подвес	2000	-	-	50	4260693449494

Накладной/подвесной шинопровод

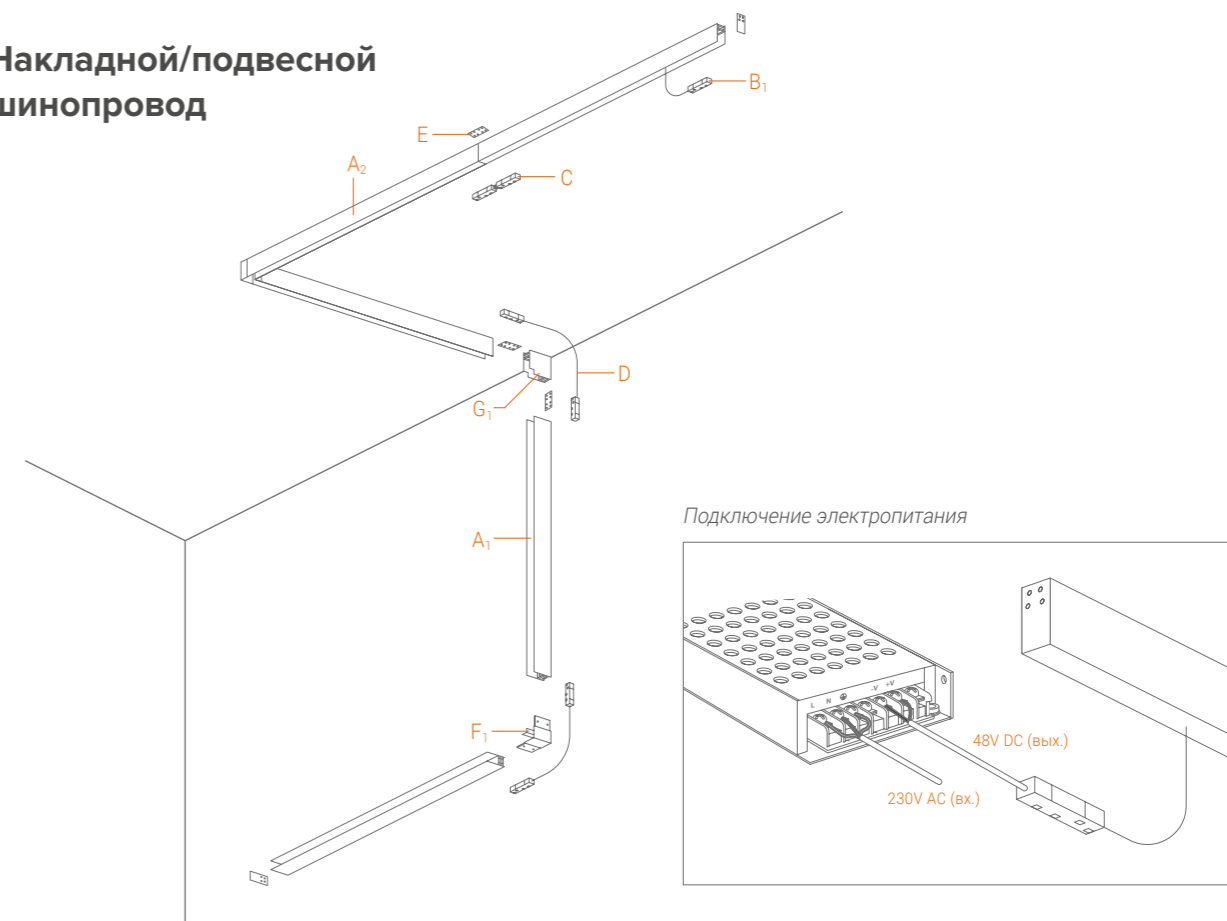

Встраиваемый магнитный шинопровод

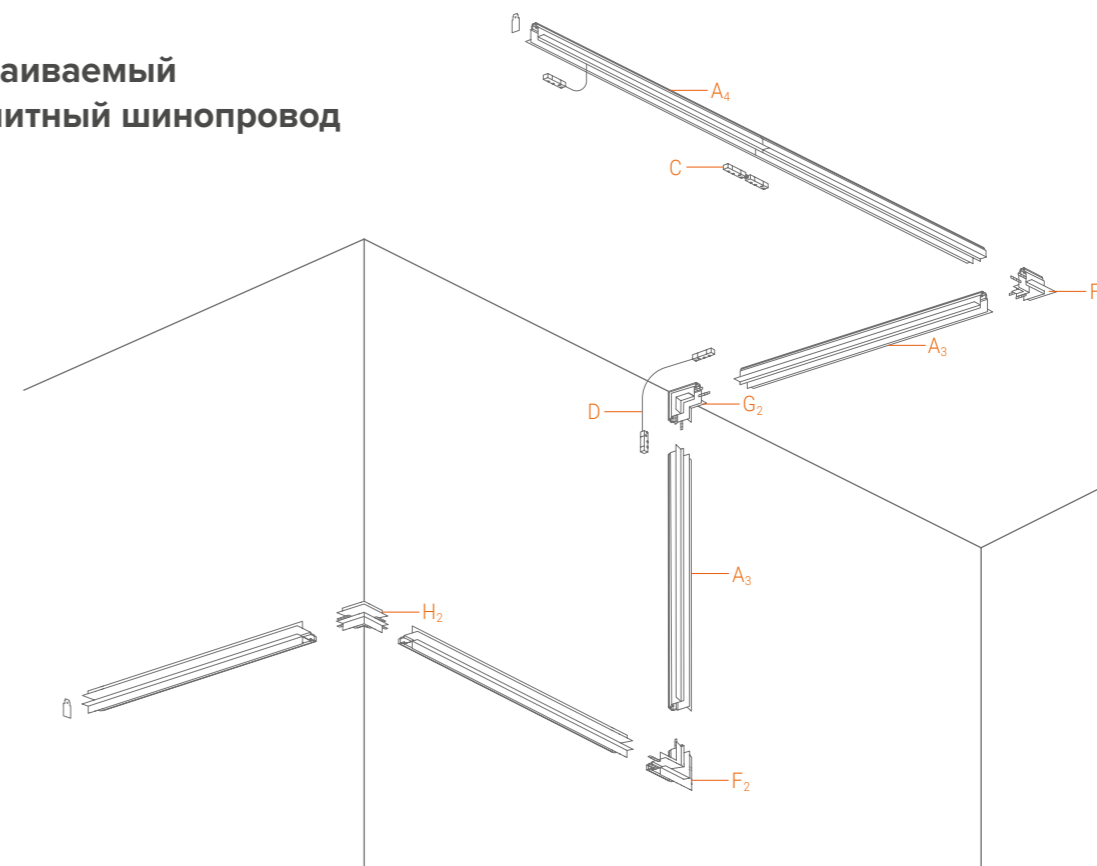



Описание

Профиль для натяжного потолка серии WAP-WML торговой марки WOLTA® предназначен для установки трекового магнитного шинпровода WML в натяжные потолки.

Срок службы

• 10 лет.

Гарантия

• 2 года.

WAP-WML-TR2/01B



WAP-WML-EC-01

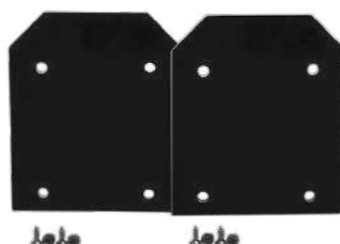

WAP-WML-A-01



WAP-WML-A-02



WAP-WML

Артикул	Тип изделия	Материал корпуса	Габариты, мм	Цвет изделия	Штрихкод (ед.)
WAP-WML-TR2/01B	профиль серии WAP-WML под магнитный шинпровод WML для натяжных потолков	алюминий	2000x82x69.5	чёрный	4260760429169
WAP-WML-EC-01	комплект заглушек для профиля WAP-WML-TR2/01B	пластик с покрытием	72x87x3	чёрный	4260760429176
WAP-WML-A-01	прямой соединитель для профиля WAP-WML-TR2/01B	сталь	63x10x3	чёрный	4260760429183
WAP-WML-A-02	угловые соединители для профиля WAP-WML-TR2/01	сталь	37x37x3; 37x37x10	чёрный	4260760429190

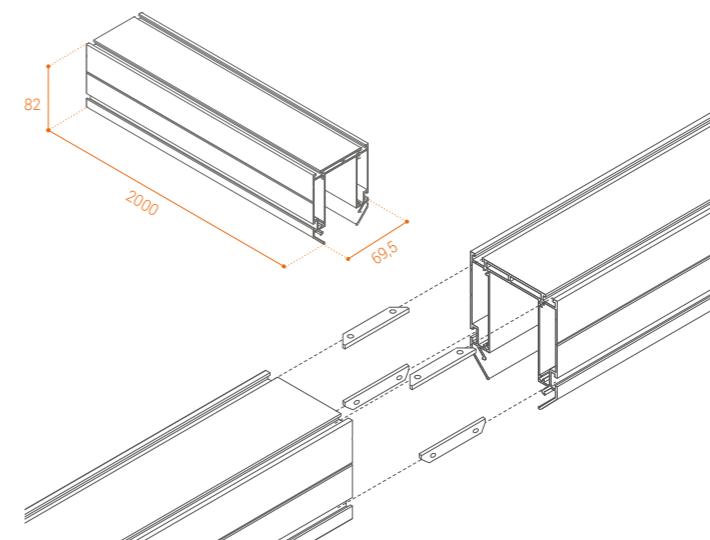

Прямое соединение шинпровода

При помощи комплекта прямых соединителей WAP-WML-A-01 (приобретается отдельно).

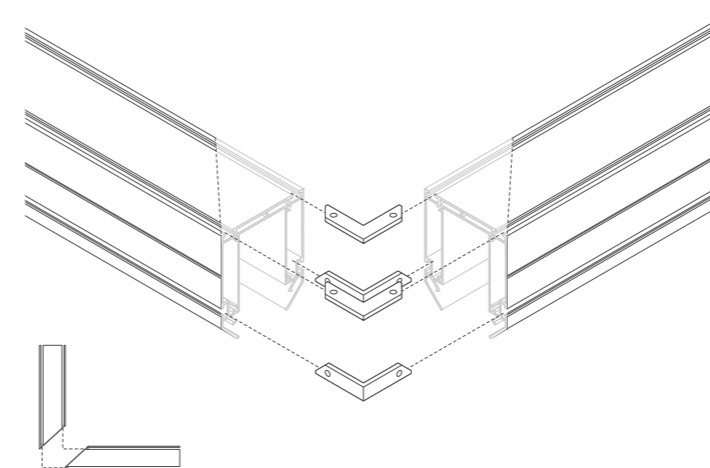

Угловое соединение шинпровода

При помощи комплекта угловых соединителей WAP-WML-A-02 (приобретается отдельно).

Монтаж

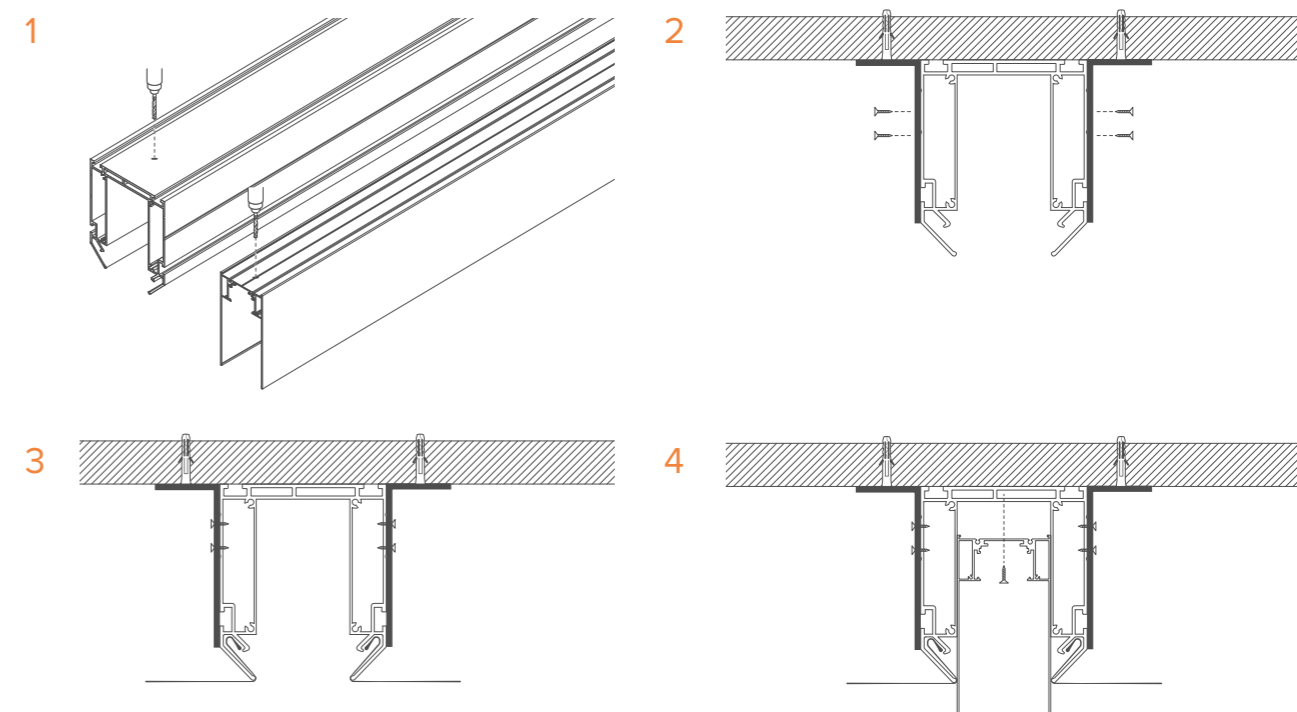

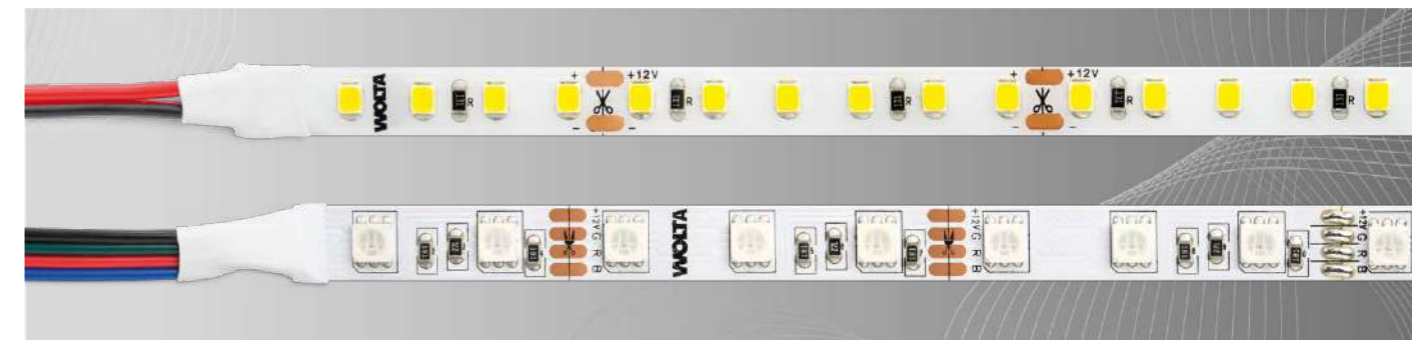

WLS 12 B

Артикул	Мощность, Вт/м	Тип светодиода	Количество светодиодов/м	Световой поток, лм/м	Цветовая темп., К	Габариты, длина x ширина, мм	Мip отрезок, мм	Кратность ул., шт.	Штрихкод (ед.)
WLS2835-6W/3000/12H60-01	6	SMD2835	60	800	3000	5000x8	50	100	4260741040116
WLS2835-6W/4000/12H60-01	6	SMD2835	60	800	4000	5000x8	50	100	4260741040147
WLS2835-6W/6500/12H60-01	6	SMD2835	60	800	6500	5000x8	50	100	4260741040178
WLS5050-14,4W/RGB/12H60-01	14,4	SMD5050	60	-	RGB	5000x10	50	100	4260741040208
WLS2835-12W/3000/12H120-01	12	SMD2835	120	1600	3000	5000x8	25	100	4260708179965
WLS2835-12W/4000/12H120-01	12	SMD2835	120	1600	4000	5000x8	25	100	4260708179996
WLS2835-12W/6500/12H120-01	12	SMD2835	120	1600	6500	5000x8	25	100	4260741040024
WLS2835-24W/3000/12H240-01	24	SMD2835	240	3400	3000	5000x10	12,5	100	4260741040055
WLS2835-24W/4000/12H240-01	24	SMD2835	240	3400	4000	5000x10	12,5	100	4260741040079
WLS2835-24W/6500/12H240-01	24	SMD2835	240	3400	6500	5000x10	12,5	100	4260741040093

Конструкция

- Ширина ленты 8 мм или 10 мм в зависимости от модели.
- Светодиоды LED — SMD 2835 или 5050 в зависимости от модели.
- Толщина платы — 0,3 мм.

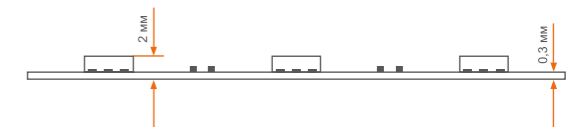

Монтаж

- Для соединения двух отрезков ленты потребуются специальные коннекторы с соединительными проводами, также допускается соединение отрезков ленты с помощью проводов методом пайки к специальным контактным площадкам.
- Лента устанавливается при помощи клеевого слоя, нанесённого с обратной стороны, внутрь заранее подготовленного обезжиренного профиля.
- Для пользования лентой RGB потребуется установка контроллера.
- **Внимание!** Для установки и подключения светодиодной ленты требуется блок питания WLD-12V или WLD-24V в зависимости от модели светодиодной ленты.

Срок службы

- 30 000 ч.

Гарантия

- 2 года.

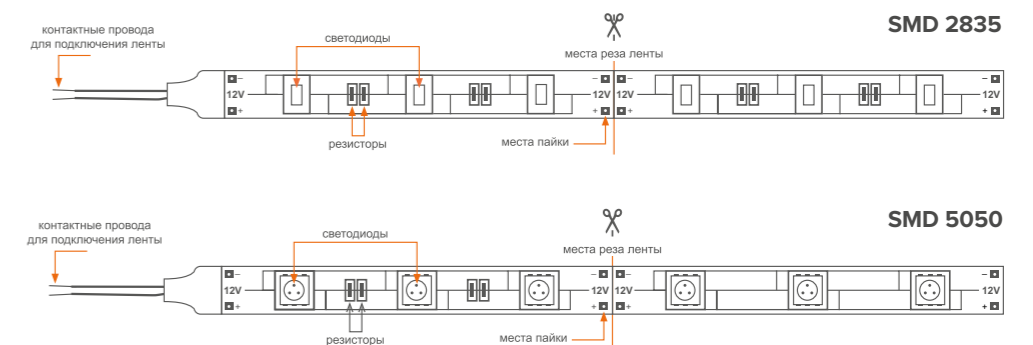

СВЕТОДИОДНАЯ ЛЕНТА WLS

Светодиодная лента серии WLS предназначена для декоративной подсветки интерьеров шоурумов, магазинов, бутиков, квартир и апартаментов, лестниц, музеев и выставочных залов. Может использоваться дизайнерами и архитекторами в различных статических и динамических световых сценах.

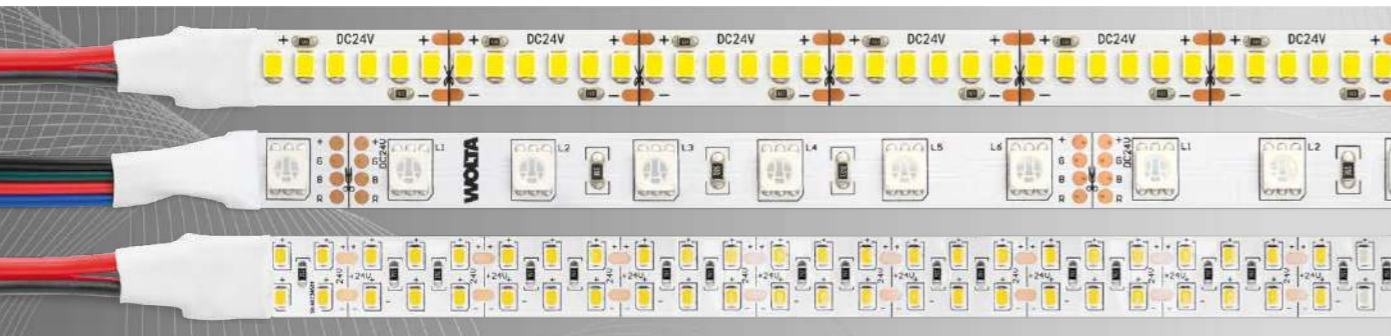

WLS 24В



Артикул	Мощность, Вт/м	Тип светодиода	Количество светодиодов/м	Световой поток, лм/м	Цветовая темп., К	Габариты, длина x ширина, мм	Min отрезок, мм	Кратность ул., шт.	Штрихкод (ед.)
WLS2835-6W/3000/24H60-01	6	SMD2835	60	800	3000	5000x8	50	100	4260741040123
WLS2835-6W/4000/24H60-01	6	SMD2835	60	800	4000	5000x8	50	100	4260741040154
WLS2835-6W/6500/24H60-01	6	SMD2835	60	800	6500	5000x8	50	100	4260741040185
WLS5050-14,4W/RGB/24H60-01	14,4	SMD5050	60	-	RGB	5000x10	50	100	4260741040215
WLS2835-12W/3000/24H120-01	12	SMD2835	120	1600	3000	5000x8	25	100	4260708179972
WLS2835-12W/4000/24H120-01	12	SMD2835	120	1600	4000	5000x8	25	100	4260741040000
WLS2835-12W/6500/24H120-01	12	SMD2835	120	1600	6500	5000x8	25	100	4260741040048
WLS2835-24W/3000/24H240-01	24	SMD2835	240	3400	3000	5000x10	12,5	100	4260741040062
WLS2835-24W/4000/24H240-01	24	SMD2835	240	3400	4000	5000x10	12,5	100	4260741040086
WLS2835-24W/6500/24H240-01	24	SMD2835	240	3400	6500	5000x10	12,5	100	4260741040109
NEW WLS2835-18W/3000/24H180-01	18	SMD2835	180	2340	3000	5000x10	33,3	100	4260760426854
NEW WLS2835-18W/4000/24H180-01	18	SMD2835	180	2340	4000	5000x10	33,3	100	4260760426861
NEW WLS2835-18W/6500/24H180-01	18	SMD2835	180	2340	6500	5000x10	33,3	100	4260760426878
NEW WLS2835-24W/3000/24H240-02	24	SMD2835	240	3200	3000	5000x15	25	100	4260760426885
NEW WLS2835-24W/4000/24H240-02	24	SMD2835	240	3200	4000	5000x15	25	100	4260760426892
NEW WLS2835-24W/6500/24H240-02	24	SMD2835	240	3200	6500	5000x15	25	100	4260760426908



WLS 24В



Артикул	Мощность, Вт/м	Тип светодиода	Количество светодиодов/м	Световой поток, лм/м	Цветовая темп., К	Габариты, длина x ширина, мм	Min отрезок, мм	Кратность ул., шт.	Штрихкод (ед.)
WLS2835-6W/3000/24S60-01	6	SMD2835	60	800	3000	5000x8	50	100	4260741040130
WLS2835-6W/4000/24S60-01	6	SMD2835	60	800	4000	5000x8	50	100	4260741040161
WLS2835-6W/6500/24S60-01	6	SMD2835	60	800	6500	5000x8	50	100	4260741040192
WLS2835-12W/3000/24S120-01	12	SMD2835	120	1600	3000	5000x8	25	100	4260708179989
WLS2835-12W/4000/24S120-01	12	SMD2835	120	1600	4000	5000x8	25	100	4260741040017
WLS2835-12W/6500/24S120-01	12	SMD2835	120	1600	6500	5000x8	25	100	4260741040307
WLS5050-14,4W/RGB/24S60-01	14,4	SMD5050	60	-	RGB	5000x10	50	100	4260741040222



СВЕТОДИОДНАЯ ЛЕНТА COB

Светодиодная лента серии COB может быть использована в декоративной подсветке жилых помещений, магазинов и экспозиций. Данные ленты оснащены бескорпусными кристаллами, которые крепятся непосредственно к медной подложке с помощью специального метода соединения. Преимущество серии COB — равномерная световая полоса.

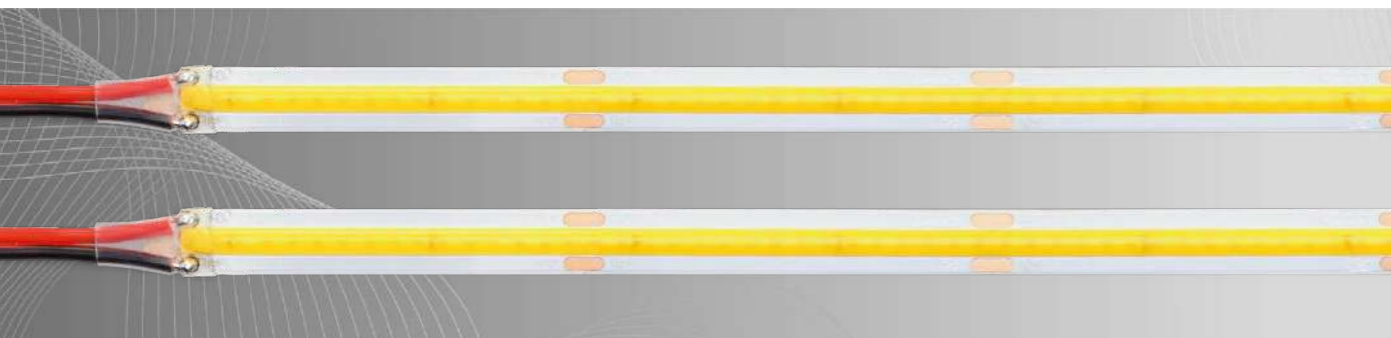

WLS COB 24В



Артикул	Мощность, Вт/м	Тип светодиода	Количество светодиодов/м	Световой поток, лм/м	Цветовая темп., К	Габариты, длина х ширина, мм	Min отрезок, мм	Кратность ул., шт.	Штрихкод (ед.)
WLSCOB-8W/3000/24H320-01	8	COB	60	950	3000	5000x8	50	100	4260747439259
WLSCOB-8W/4000/24H320-01	8	COB	60	950	4000	5000x8	50	100	4260747439273
WLSCOB-8W/6500/24H320-01	8	COB	60	950	6500	5000x8	50	100	4260747439297
NEW WLSCOB-11W/3000/24H320-01	11	COB	320	1300	3000	5000x8	50	100	4630015267301
NEW WLSCOB-11W/4000/24H320-01	11	COB	320	1300	4000	5000x8	50	100	4630015267325
NEW WLSCOB-11W/6500/24H320-01	11	COB	320	1300	6500	5000x8	50	100	4630015267349
NEW WLSCOB-14W/3000/24H480-01	14	COB	480	1600	3000	5000x8	50	100	4630015267363
NEW WLSCOB-14W/4000/24H480-01	14	COB	480	1600	4000	5000x8	50	100	4630015267387
NEW WLSCOB-14W/6500/24H480-01	14	COB	480	1600	6500	5000x8	50	100	4630015267400

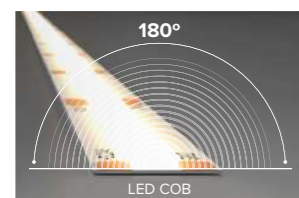

Излучающие элементы покрыты одним полусферическим компаундом-рассеивателем, обеспечивая широкий угол рассеяния света

Конструкция

- Ширина ленты 8 мм.
- Светодиоды LED — COB.
- Толщина 2 мм.



Монтаж

- Для соединения двух отрезков ленты потребуются специальные коннекторы с соединительными проводами, также допускается соединение отрезков ленты с помощью проводов, методом пайки к специальным контактным площадкам.
- Лента устанавливается при помощи клеекого слоя, нанесённого с обратной стороны, внутрь заранее подготовленного обезжиренного профиля.
- **Внимание!** Для установки и подключения светодиодной ленты требуется блок питания WLD-24V.

Срок службы

- 30 000 ч.

Гарантия

- 2 года.

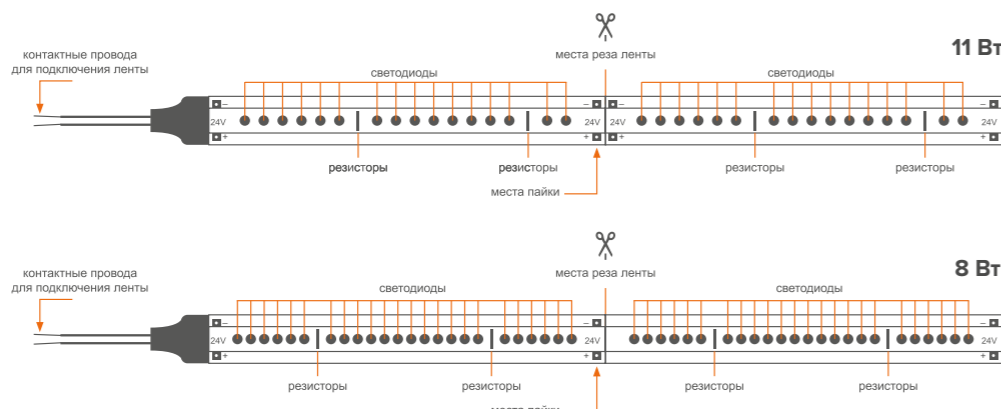

WLD-01 50 Вт



Артикул	Мощность, Вт	Входное напряжение, В	Выходное напряжение, В	Выходной ток, А Max.	Размеры, мм	Кратность упаковки, шт.	Штрихкод
WLD-50W/01-12V	50	AC 230	DC 12	4	310x25x20	100	4260708178135
WLD-50W/01-24V	50	AC 230	DC 24	2,5	310x25x20	100	4260708178012



WLD-01 100 Вт • 150 Вт • 200 Вт • 300 Вт • 400 Вт



Артикул	Мощность, Вт	Входное напряжение, В	Выходное напряжение, В	Выходной ток, А Max.	Размеры, мм	Кратность упаковки, шт.	Штрихкод
WLD-100W/01-12V	100	AC 230	DC 12	8,3	168x53x21	100	4260708178159
WLD-150W/01-12V	150	AC 230	DC 12	12,5	235x53x21	80	4260708178166
WLD-200W/01-12V	200	AC 230	DC 12	16,6	307x53x21	60	4260708178173
WLD-100W/01-24V	100	AC 230	DC 24	4,2	168x53x21	100	4260708178180
WLD-150W/01-24V	150	AC 230	DC 24	6,2	235x53x21	80	4260708178197
WLD-200W/01-24V	200	AC 230	DC 24	8,3	307x53x21	60	4260708178203
WLD-300W/01-24V	300	AC 230	DC 24	12,5	307x53x21	45	4260760424270
WLD-400W/01-24V	400	AC 230	DC 24	16,7	338x53x21	45	4260760424294

Описание

Блок питания (источник напряжения) серии WLD-01-12V/ WLD-01-24V предназначен для преобразования напряжения сети 230 В, 50 Гц в БСНН (безопасное сверхнизкое напряжение) и питания светодиодных светильников и светодиодных лент.

Конструкция

- Алюминиевый корпус с перфорацией (кроме 50 Вт).
- Клемные винтовые зажимы открытого типа (кроме 50 Вт).

Монтаж

- Устанавливается на опорную поверхность из нормально сгораемых материалов.
- **Внимание!** При расчете нагрузки требуется применять коэффициент запаса не менее 20%.

Срок службы

- 30 000 ч.

Гарантия

- 2 года.



WLD-02 100 Вт ▪ 150 Вт ▪ 200 Вт



Артикул	Мощность, Вт	Входное напряжение, В	Выходное напряжение, В	Выходной ток, А Max	Размеры, мм	Кратность упаковки, шт.	Штрихкод, (ед.)
WLD-100W/02-24V	100	AC 230	DC 24	4,2	190x52x20	28	4260741049362
WLD-150W/02-24V	150	AC 230	DC 24	6,2	220x52x20	28	4260741049379
WLD-200W/02-24V	200	AC 230	DC 24	8,3	220x65x28	28	4260741049386

Описание

Блок питания (источник напряжения) серии WLD-02-24V предназначен для преобразования напряжения сети 230В, 50 Гц в БСНН (безопасное сверхнизкое напряжение) и питания светодиодных светильников класса защиты I и светодиодных лент.

Конструкция

- Герметичный алюминиевый корпус.
- Выводы питания.

Монтаж

- Устанавливается на опорную поверхность из нормально сгораемых материалов.
- **Внимание!** При расчете нагрузки требуется применять коэффициент запаса не менее 20%.

Срок службы

- 30 000 ч.

Гарантия

- 3 года.



WLC-C



Артикул	Напряжение, В	Кол-во каналов управления	Наличие пульта управления	Материал корпуса	Размеры, мм	Штрихкод, (ед.)
WLC-C/01	DC 12	3 (RGB)	без пульта	пластик	80x63x25	4260741040505
WLC-C/02	DC 12-24	3 (RGB)	без пульта	пластик	85x40x6	4260741040512
WLC-C/03	DC 12-24	1	без пульта	пластик	95x55x40	4260741040529

Описание

Контроллеры (управляющие блоки) серии WLC предназначены для управления светодиодной лентой и другими источниками света с напряжением 5, 12, 24В. Контроллеры рассчитаны для работы в сети постоянного тока DC.

Конструкция

- Корпус из алюминия или пластика.
- Пластиковый пульт ДУ (при наличии).

Монтаж

- Контроллеры предназначены только для управления монохромными и RGB лентами. Соблюдайте полярность!
- **Внимание!** Убедитесь, что входное напряжение контроллера совпадает с выходным напряжением блока питания (приобретается отдельно).

Срок службы

- 30 000 ч.

Гарантия

- 2 года.

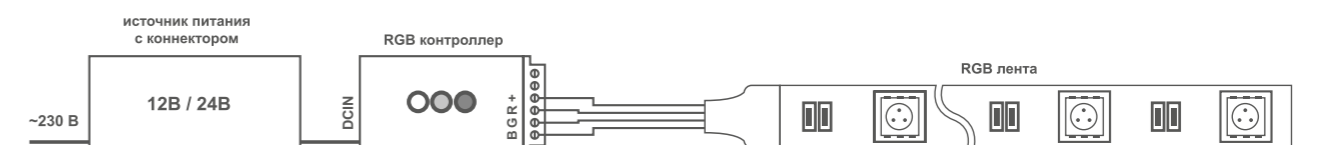



WLC-CP



Артикул	Напряжение, В	Кол-во каналов управления	Наличие пульта управления	Материал корпуса	Размеры, мм	Штрихкод, (ед.)
WLC-CP/01	DC 12-24	3 (RGB)	с пультом	алюминий	42x12x3	4260741040536
WLC-CP/02	DC 5-12	3 (RGB)	с пультом	пластик	42x12x3	4260741040543
WLC-CP/03	DC 12	3 (RGB)	с пультом	пластик	42x13x3	4260741040550
WLC-CP/04	DC 5-24	3 (RGB)	с пультом	пластик	42x12x3	4260741040567



WLS-A



Артикул	Тип изделия	Мак допустимый ток, А	Тип подключаемой ленты	Размеры, мм	Кратность упаковки, шт.	Штрихкод, (ед.)
WLS-A-01	коннектор	3	моно	150x8	1-100	4260741049256
WLS-A-02	коннектор	3	моно	150x8	1-100	4260741049263
WLS-A-03	разъем	3	моно	150x8	1-100	4260741049263
WLS-A-04	разъем	3	моно	150x8	1-50	4260741049294
WLS-A-05	коннектор	3	RGB	150x10	1-50	4260741049270

Коннекторы для COB ленты

Артикул	Тип изделия	Штрихкод, (ед.)
WLS-A-06	коннектор последовательный для ленты COB	4260747439372
WLS-A-07	коннектор выводной для ленты COB	4260747439396
WLS-A-08	коннектор угловой для ленты COB	4260747439419
WLS-A-09	коннектор Т-образный для ленты COB	4260747439433

Описание

Коннекторы и разъемы предназначены для подключения питания и соединения светодиодных лент серии WLS и COB.

Конструкция коннекторов серии WLS

- Одиночный коннектор с проводом 15 см для подключения питания моно лент.
- Двойной коннектор с проводом 15 см для соединения 2-х отрезков моно лент.
- Круглый разъем DC 2-pin с байонетом «MAMA» для подключения питания моно лент.
- Провод 22AWG.
- Одиночный коннектор с проводом 15 см для подключения к лентам RGB.

Срок службы

- 30 000 ч.

Гарантия

- 2 года.

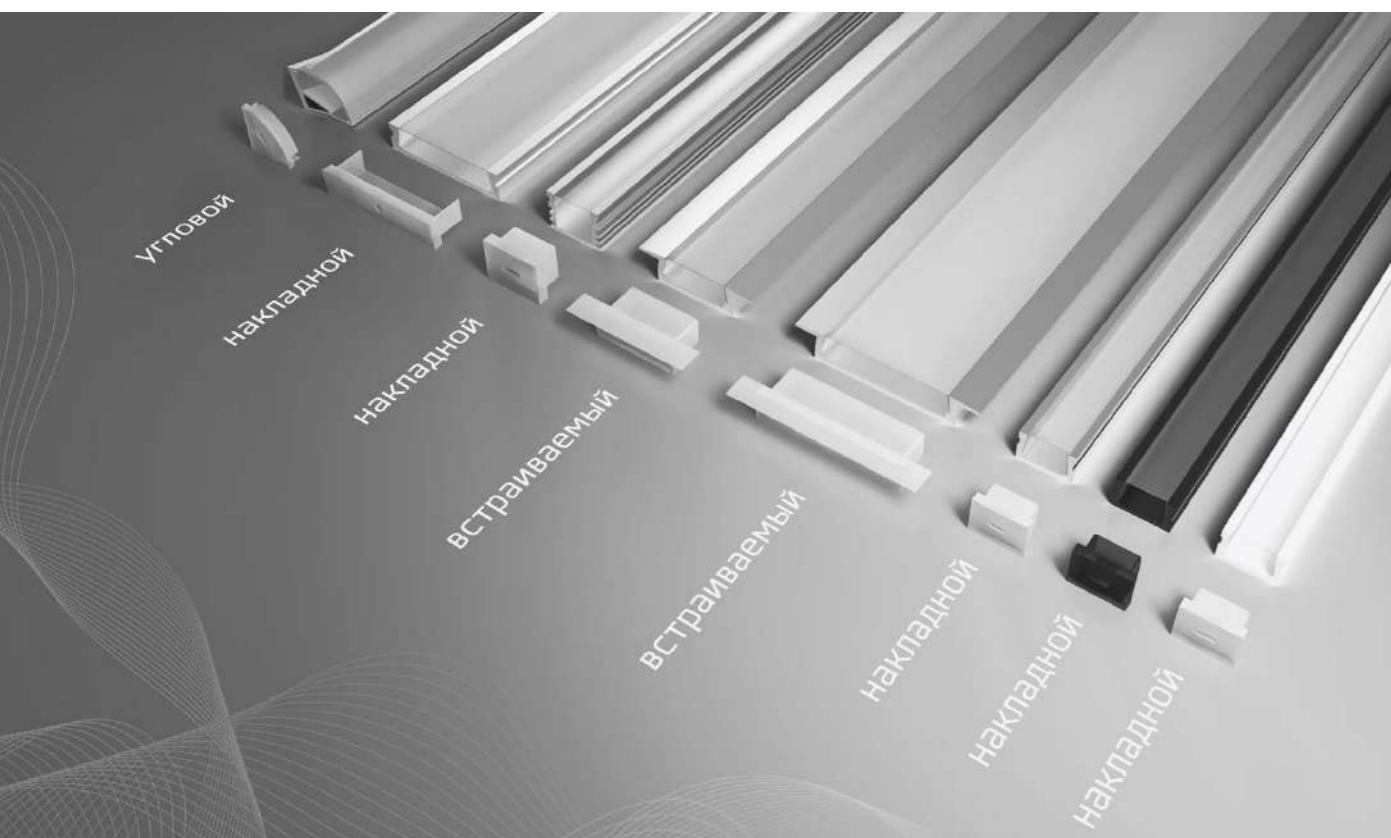

Профили

Артикул	Тип монтажа	Цвет корпуса	Размеры, мм	Ширина площадки для ленты, мм	Кратность упаковки	Штрихкод. (ед.)
NEW WAP-I-22/6/2000-A	встраиваемый	серый	2000x22x6	11,3	80	4630015267189
NEW WAP-I-30/6/2000-A	встраиваемый	серый	2000x30,4x6	19,9	50	4630015267196
NEW WAP-S-16/12/2000-A	накладной	серый	2000x16x12	11	40	4630015267424
NEW WAP-S-16/6/2000-A	накладной	серый	2000x16x6	11,3	60	4630015267431
NEW WAP-S-16/6/2000-B	накладной	чёрный	2000x16x6	11,3	60	4630015267448
NEW WAP-S-16/6/2000-W	накладной	белый	2000x16x6	11,3	60	4630015267455
NEW WAP-S-24/6/2000-A	накладной	серый	2000x23,8x6	19,9	50	4630015267462
NEW WAP-S-16/16/2000-A	угловой	серый	2000x16x12	11	60	4630015267479

WAP-I-22/6/2000-A

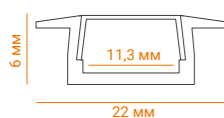

WAP-I-30/6/2000-A

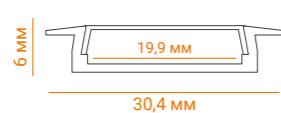

WAP-S-16/12/2000-A

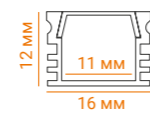

WAP-S-24/6/2000-A

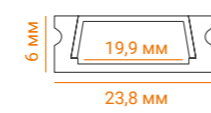

WAP-S-16/6/2000-B

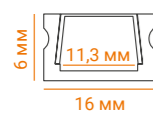

WAP-S-16/6/2000-W

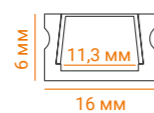

WAP-S-16/6/2000-A

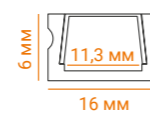

WAP-S-16/16/2000-A

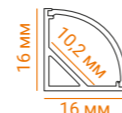

Описание

Анодированный алюминиевый профиль предназначен для встраивания светодиодной ленты. Рассеиватель и заглушки входят в комплект.

Монтаж

- Накладной или встраиваемый монтаж.
- Анодированный алюминиевый профиль поставляется с рассеивателем и заглушками.

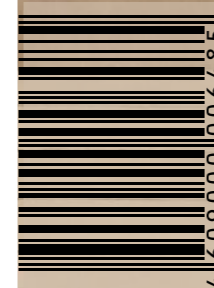

www.wolta.ru

весна
2024

САМЫЙ ОБНОВЛЕННЫЙ ЭЛЕКТРОННЫЙ КАТАЛОГ
САЙТ КОМПАНИИ WOLTA®: ВСЯ АКТУАЛЬНАЯ ИНФОРМАЦИЯ,
УДОБНАЯ НАВИГАЦИЯ, ПОДРОБНЫЕ ХАРАКТЕРИСТИКИ,
ОПЕРАТИВНЫЕ НОВОСТИ О НОВИНКАХ И ФОТО ПРОДУКЦИИ.