



ROS

ELECTRIC

8 Источники света

Лампы газоразрядные высокого давления	566
Лампы люминесцентные линейные	568
Лампы люминесцентные энергосберегающие	570
Лампы светодиодные	578
Лента светодиодная и принадлежности к ней	581



Лампы газоразрядные высокого давления

НОВИНКА

Металлогалогенная лампа типа ДРИ IEK® – компактный, мощный и эффективный источник света, имеющий широкое применение в осветительных приборах различного назначения. Основные области применения: утилитарное, декоративное и архитектурное наружное освещение, осветительные установки промышленных и общественных зданий. Компактность светящегося тела металлогалогенных ламп делает их весьма удобным источником света для световых приборов прожекторного типа. Лампы ДРИ IEK® полностью совместимы с металлогалогенными прожекторами IEK®.

Натриевая лампа высокого давления типа ДНаТ IEK® (дуговая натриевая с трубчатой колбой) является одной из самых эффективных источников видимого излучения. Она обладает самой высокой светоотдачей среди газоразрядных ламп и незначительным снижением светового потока при длительном сроке службы. Благодаря своей экономичности и надежности лампы типа ДНаТ широко применяются в городском освещении, при освещении дорог и автомагистралей. Лампы соответствуют требованиям ГОСТ 31948, СТБ IEC 62035.

Газоразрядные лампы типов ДРИ и ДНаТ нуждаются в применении специальных устройств для инициирования разряда с соответствующим балластом (ПРА – пускорегулирующий аппарат или ЭПРА – электронный пускорегулирующий аппарат) и импульсным зажигающим устройством (ИЗУ).



Преимущества ламп люминесцентных

- Высокая светоотдача.
- Длительный срок службы обеспечивает минимизацию эксплуатационных расходов.
- Полное соответствие ГОСТ, в т.ч. требованиям к напряжению погасания лампы.

Технические характеристики

Номинальное рабочее напряжение, В	230
Номинальная частота, Гц	50
Диапазон рабочих температур, °С	-40 ÷ +45

Ассортимент

ДРИ – RX7s

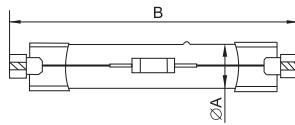

ДРИ – E40

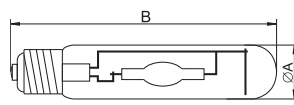

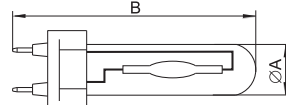

ДРИ – G12

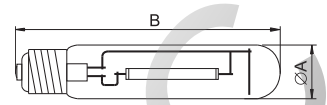

ДНаТ



	Мощность лампы, Вт	Цветовая температура, К	Цоколь	Ном. световой поток, лм	Габаритные размеры А×В, мм	Положение	Срок службы не менее, ч	Артикул
Металлогалогенные лампы типа ДРИ								
	70	4200	RX7s	5700	20×117,6	горизонтальное	6000	MHL-70-4200-RX7S
	150	4200	RX7s	12000	23×136	горизонтальное	6000	MHL-150-4200-RX7S
	250	4500	E40	21270	46×227	универсальное	10000	MHL-250-4500-E40
	400	4500	E40	34000	46×270	универсальное	10000	MHL-400-4500-E40
	70	4000	G12	6500	23×100	универсальное	16000	MHL-70-4000-G12
	150	4000	G12	14200	23×100	универсальное	16000	MHL-150-4000-G12
	Мощность лампы, Вт	Напряжение погасания, В	Цоколь	Ном. световой поток, лм	Габаритные размеры А×В, мм	Ток, А	Срок службы не менее, ч	Артикул

Натриевые лампы типа ДНаТ



	70	130	E27	5800	39×156	0,98	10000	HPSL-70-E27-T
	150	135	E40	15000	48×211	1,8	10000	HPSL-150-E40-T
	250	135	E40	26000	48×260	3	10000	HPSL-250-E40-T
	400	135	E40	50000	48×270	4,6	10000	HPSL-400-E40-T



Лампы люминесцентные линейные

Лампы люминесцентные применяются для установки в осветительных приборах наружного и внутреннего освещения объектов промышленного, общественного и бытового назначения.

Лампы люминесцентные соответствуют требованиям Технического регламента Таможенного союза ТР ТС 004/2011, МЭК 60081, МЭК 61195 и Постановления Правительства РФ от 20.07.2011 №602.

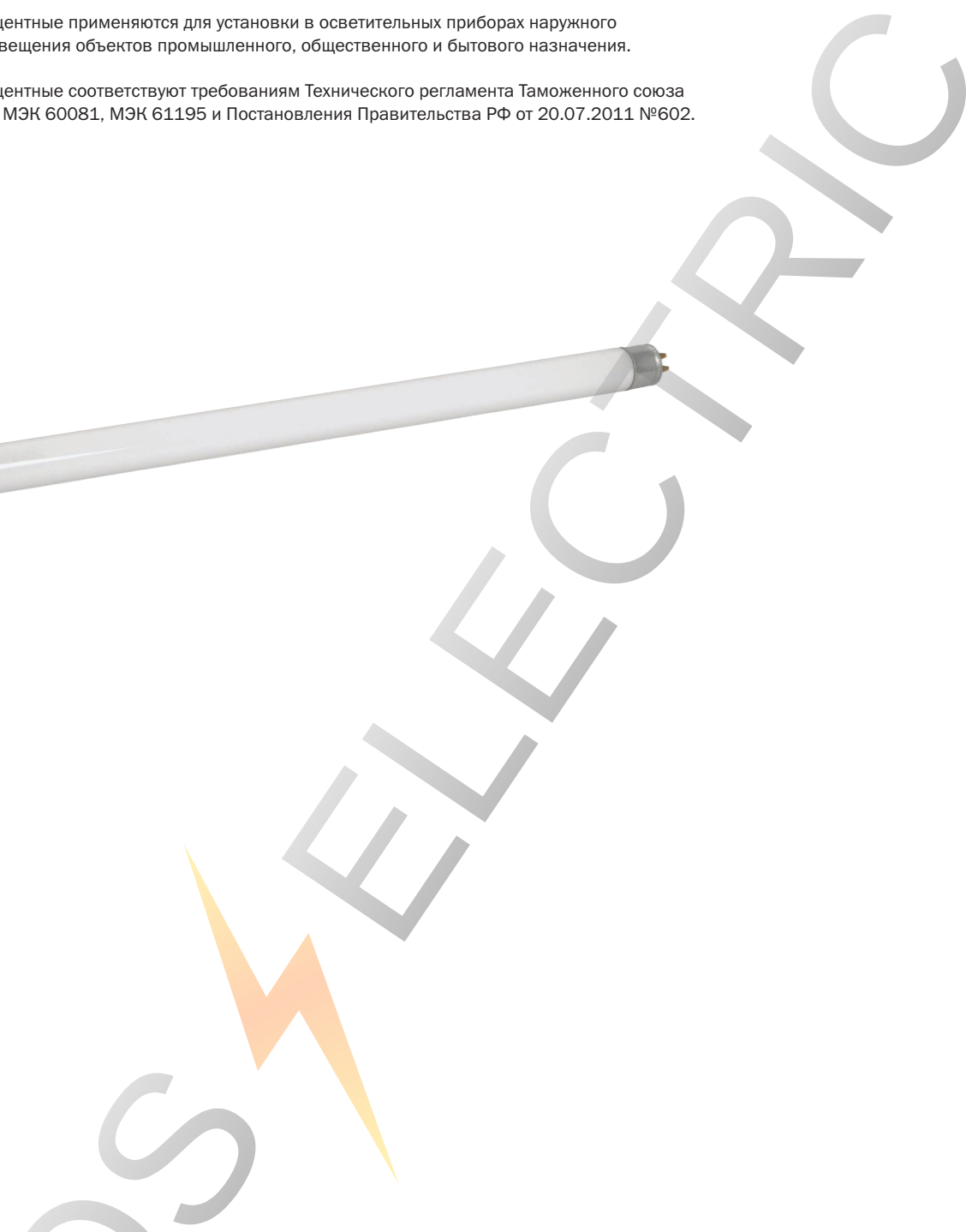

Преимущества ламп люминесцентных

- Энергоэкономичность.
- Световая отдача в 5 раз больше по сравнению с лампами накаливания.
- Срок службы в 8–15 раз больше по сравнению с лампами накаливания.
- Значительно меньшее выделение тепла.
- Стабильность светового потока на протяжении всего срока службы.
- Белый, дневной цвета.

Технические характеристики

Номинальное рабочее напряжение, В	230~
Номинальная частота, Гц	50
Климатическое исполнение и категория размещения ламп по ГОСТ 15150	УХЛ3
Диапазон рабочих температур, °С	-10 ÷ +40

Ассортимент ламп люминесцентных

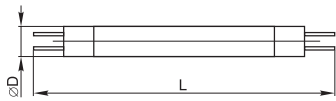

Наименование	Мощность лампы, Вт	Цветовая температура*, К	Длина L, мм	Номинальный световой поток, лм	Количество в упаковке, шт. групп.	шт. трансп.	Артикул
Диаметр (∅D) 12,5 мм (T4). Цоколь G5							
ЛЛ-12/6 Вт	6	6500	221,2	360	25	100	LSL16-12-G5-06
		4000	221,2	360	25	100	LSL14-12-G5-06
ЛЛ-12/8 Вт	8	6500	342,2	650	25	100	LSL16-12-G5-08
		4000	342,2	650	25	100	LSL14-12-G5-08
ЛЛ-12/12 Вт	12	6500	370,2	720	25	100	LSL16-12-G5-12
		4000	370,2	720	25	100	LSL14-12-G5-12
ЛЛ-12/16 Вт	16	6500	470,2	960	25	100	LSL16-12-G5-16
		4000	470,2	1000	25	100	LSL14-12-G5-16
ЛЛ-12/20 Вт	20	6500	568,2	1260	25	100	LSL16-12-G5-20
		4000	568,2	1280	25	100	LSL14-12-G5-20
ЛЛ-12/24 Вт	24	6500	656,2	1480	25	100	LSL16-12-G5-24
		4000	656,2	1560	25	100	LSL14-12-G5-24
ЛЛ-12/28 Вт	28	6500	766,2	2200	25	100	LSL16-12-G5-28
		4000	766,2	2300	25	100	LSL14-12-G5-28
Диаметр (∅D) 16 мм (T5). Цоколь G5							
ЛЛ-16/6 Вт	6	6500	226,2	6500	360	500	LSL16-16-G5-06
		4000	226,2	4000	360	500	LSL14-16-G5-06
ЛЛ-16/8 Вт	8	6500	302,5	6500	480	500	LSL16-16-G5-08
		4000	302,5	4000	480	500	LSL14-16-G5-08
ЛЛ-16/13 Вт	13	6500	531,2	6500	780	200	LSL16-16-G5-13
		4000	531,2	4000	780	200	LSL14-16-G5-13
ЛЛ-16/14 Вт	14	6500	563,2	6500	1045	200	LSL16-16-G5-14
		4000	563,2	4000	1140	200	LSL14-16-G5-14
ЛЛ-16/21 Вт	21	6500	863,2	6500	1660	100	LSL16-16-G5-21
		4000	863,2	4000	1850	100	LSL14-16-G5-21
ЛЛ-16/28 Вт	28	6500	1163,2	6500	2350	100	LSL16-16-G5-28
		4000	1163,2	4000	2470	100	LSL14-16-G5-28
Диаметр (∅D) 26 мм (T8). Цоколь G13							
ЛЛ-26/18 Вт	18	6500	604	6500	1080	25	LSL16-26-G13-18
		4000	604	4000	1080	25	LSL14-26-G13-18
ЛЛ-26/36 Вт	36	6500	1213,6	6500	2350	25	LSL16-26-G13-36
		4000	1213,6	4000	2750	25	LSL14-26-G13-36

* 4000 °К - холодный белый свет; 6500 °К - холодный дневной свет.



Лампы люминесцентные энергосберегающие

Компактные энергосберегающие лампы (тип КЭЛ, КЛ) применяются как альтернативные лампам накаливания источники света. Энергосберегающие лампы предназначены для использования в осветительных приборах наружного и внутреннего освещения объектов промышленного, общественного и бытового назначения.

Высокомощные энергосберегающие лампы (тип КЭЛ) предназначены для применения в светильниках наружного освещения, а также для внутреннего освещения промышленных и общественных зданий. Заменяют лампы накаливания мощностью 200–1250 Вт.

Компактные энергосберегающие лампы серии ECO (тип КЭЛР) предназначены для массовой замены основных типоразмеров ламп накаливания мощностью 75–100 Вт в системах освещения жилых и общественных помещений.

КЭЛ и КЭЛР соответствуют требованиям Технических регламентов Таможенного союза ТР ТС 004/2011, ТР ТС 020/2011, МЭК 60968 и Постановления Правительства РФ от 20.07.2011 №602.

КЛ соответствуют требованиям Технического регламента Таможенного союза ТР ТС 004/2011, МЭК 61199 и Постановления Правительства РФ от 20.07.2011 №602.



Преимущества

- Срок службы в 8 раз больше по сравнению с лампами накаливания*.
- Энергопотребление в 5 раз меньше, чем у ламп накаливания.
- Выделяют значительно меньше тепла.
- Соответствуют нормам электромагнитной совместимости.
- Высокая цветопередача (Ra>80).
- Стабильность светового потока на протяжении всего срока службы.

* У ламп серии ECO срок службы в 6 раз больше.

Технические характеристики





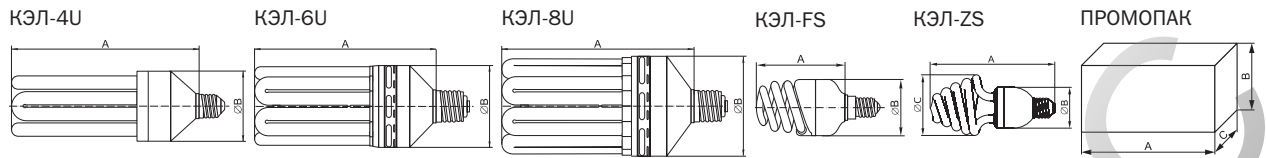

Номинальное рабочее напряжение, В	230~
Номинальная частота, Гц	50
Климатическое исполнение и категория размещения ламп по ГОСТ 15150-69	УХЛ3
Диапазон рабочих температур, °С	-25 ÷ +40

Внимание!

Лампы содержат ртуть! Для утилизации и уничтожения использованных ламп необходимо воспользоваться услугами организаций, имеющих разрешение на данные виды работ.

Ассортимент



Наименование	Мощность лампы, Вт	Цветовая температура*, К	Цоколь	Номинальный световой поток, лм	Габаритные размеры А×В×С	Кол-во в пак., шт.		Артикул
						инд.	трансп.	
Мощные лампы								
 КЭЛ-4U E27 55 Вт 6500 К	55	6500	E27	2750	210×73	1	25	ЦЕ10-27-055-6500
КЭЛ-4U E27 65 Вт 6500 К	65	6500	E27	3250	220×73	1	25	ЦЕ10-27-065-6500
 КЭЛ-6U E40 85 Вт 6500 К	85	6500	E40	4250	228×105	1	12	ЦЕ10-40-085-6500
КЭЛ-6U E40 105 Вт 6500 К	105	6500	E40	5250	255×105	1	12	ЦЕ10-40-105-6500
 КЭЛ-8U E40 150 Вт 6500 К	150	6500	E40	7500	250×124	1	6	ЦЕ10-40-150-6500
КЭЛ-8U E40 200 Вт 6500 К	200	6500	E40	10000	300×124	1	6	ЦЕ10-40-200-6500
КЭЛ-8U E40 250 Вт 6500 К	250	6500	E40	12500	315×124	1	6	ЦЕ10-40-250-6500
 КЭЛ-FS E27 55 Вт 4000 К	55	4000	E27	3575	213×83	1	12	ЦЕ25-27-55-4000
КЭЛ-FS E27 55 Вт 6500 К	55	6500	E27	3575	213×83	1	12	ЦЕ25-27-55-6500
КЭЛ-FS E27 65 Вт 4000 К	65	4000	E27	4225	220×83	1	12	ЦЕ25-27-65-4000
КЭЛ-FS E27 65 Вт 6500 К	65	6500	E27	4225	220×83	1	12	ЦЕ25-27-65-6500
КЭЛ-FS E27 100 Вт 2700 К	100	2700	E27	5100	268×105	1	12	ЦЕ25-27-100-2700-T5
КЭЛ-FS E27 100 Вт 4000 К	100	4000	E27	5100	268×105	1	12	ЦЕ25-27-100-4000-T5
КЭЛ-FS E27 100 Вт 6500 К	100	6500	E27	5100	268×105	1	12	ЦЕ25-27-100-6500-T5
КЭЛ-FS E40 85 Вт 4000 К	85	4000	E40	5525	270×105	1	12	ЦЕ25-40-85-4000
КЭЛ-FS E40 85 Вт 6500 К	85	6500	E40	5525	270×105	1	12	ЦЕ25-40-85-6500
КЭЛ-FS E40 100 Вт 4000 К	100	4000	E40	5100	270×105	1	12	ЦЕ25-40-100-4000-T5
КЭЛ-FS E40 125 Вт 4000 К	125	4000	E40	8125	315×125	1	12	ЦЕ25-40-125-4000
КЭЛ-FS E40 125 Вт 6500 К	125	6500	E40	8125	315×125	1	12	ЦЕ25-40-125-6500
 КЭЛ-ZS E27 85 Вт 4000 К	85	4000	E27	5525	243×150	1	12	ЦЕ21-27-85-4000
ПРОМОПАК								
 КЭЛ-4U E27 55 Вт 6500 К	55	6500	E27	2805	467×405×282	3	10	ЦЕ10-27-055-6500-S3
КЭЛ-6U E40 105 Вт 6500 К	105	6500	E40	5355	563×417×372	3	4	ЦЕ10-40-105-6500-S3
 КЭЛ-FS E27 100 Вт 6500 К	100	6500	E27	5100	563×415×342	3	4	ЦЕ25-27-100-6500-T5-S3

* 2700 °К - теплый белый свет; 4000 °К - холодный белый свет; 6500 °К - дневной свет.

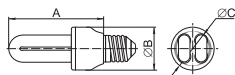
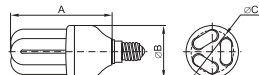
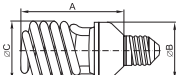
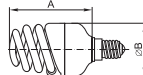
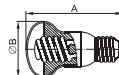
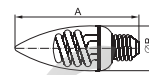
КЭЛР-2U

КЭЛР-3U

КЭЛР-S

КЭЛР-FS

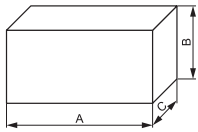
КЭЛР-PAR

КЭЛР-C

	Наименование	Мощность лампы, Вт	Цветовая температура*, К	Цоколь	Номинальный световой поток, лм	Габаритные размеры А×В×С	Кол-во в пак., шт.	Индекс	Артикул трансп.
	КЭЛР-2U E27 15 Вт 2700 К	15	2700	E27	450	133×42×32	1	50	LLEP10-27-015-2700-T4
	КЭЛР-2U E27 15 Вт 4000 К	15	4000	E27	450	133×42×32	1	50	LLEP10-27-015-4000-T4
	КЭЛР-3U E27 20 Вт 2700 К	20	2700	E27	585	113×40×32	1	50	LLEP10-27-020-2700-T3
	КЭЛР-3U E27 20 Вт 4000 К	20	4000	E27	585	113×40×32	1	50	LLEP10-27-020-4000-T3
	КЭЛР-3U E27 20 Вт 6500 К	20	6500	E27	585	113×40×32	1	50	LLEP10-27-020-6500-T3
	КЭЛР-S E27 100 Вт 4000 К	100	4000	E27	3800	253×100×78	1	12	LLEP20-27-100-4000-T5
	КЭЛР-S E27 100 Вт 6500 К	100	6500	E27	3800	253×100×78	1	12	LLEP20-27-100-6500-T5
	КЭЛР-FS E27 15 Вт 2700 К	15	2700	E27	450	83×48	1	50	LLEP25-27-015-2700-T3
	КЭЛР-FS E27 15 Вт 4000 К	15	4000	E27	450	83×48	1	50	LLEP25-27-015-4000-T3
	КЭЛР-FS E27 15 Вт 6500 К	15	6500	E27	450	83×48	1	50	LLEP25-27-015-6500-T3
	КЭЛР-FS E27 20 Вт 2700 К	20	2700	E27	585	93×48	1	50	LLEP25-27-020-2700-T3
	КЭЛР-FS E27 20 Вт 4000 К	20	4000	E27	585	93×48	1	50	LLEP25-27-020-4000-T3
	КЭЛР-FS E27 20 Вт 6500 К	20	6500	E27	585	93×48	1	50	LLEP25-27-020-6500-T3
	КЭЛР-FS E27 30 Вт 2700 К	30	2700	E27	1150	133×60	1	40	LLEP25-27-030-2700-T4
	КЭЛР-FS E27 30 Вт 6500 К	30	6500	E27	1150	133×60	1	40	LLEP25-27-030-6500-T4
	КЭЛР-PAR50 E14 9 Вт 2700 К	9	2700	E14	180	69×50	1	60	LLEP50-14-09-2700
	КЭЛР-PAR50 E14 9 Вт 4000 К	9	4000	E14	180	69×50	1	60	LLEP50-14-09-4000
	КЭЛР-C E14 9 Вт 2700 К	9	2700	E14	180	79×35	1	60	LLEP60-14-09-2700
	КЭЛР-C E14 9 Вт 4000 К	9	4000	E14	180	79×35	1	60	LLEP60-14-09-4000

* 2700 °К - теплый белый свет; 4000 °К - холодный белый свет.

ПРОМОПАК, ЖКХПАК



	Наименование	Мощность лампы, Вт	Цветовая температура*, К	Цоколь	Номинальный световой поток, лм	Габаритные размеры А×В×С	Кол-во в упак., шт.		Артикул
							инд.	трансп.	
ПРОМОПАК									
	КЭЛР-S E27 100 Вт 4000 К	100	4000	E27	3800	575×435×340	3	4	ЛЛЕP20-27-100-4000-T5-S3
	КЭЛР-FS E27 15 Вт 2700 К	15	2700	E27	450	520×310×145	3	20	ЛЛЕP25-27-015-2700-T3-S3
	КЭЛР-FS E27 15 Вт 4000 К	15	4000	E27	450	520×310×145	3	20	ЛЛЕP25-27-015-4000-T3-S3
	КЭЛР-FS E27 20 Вт 2700 К	20	2700	E27	585	520×310×155	3	20	ЛЛЕP25-27-020-2700-T3-S3
	КЭЛР-FS E27 20 Вт 4000 К	20	4000	E27	585	520×310×290	3	20	ЛЛЕP25-27-020-4000-T3-S3
	КЭЛР-FS E27 30 Вт 4000 К	30	4000	E27	1150	620×185×350	3	20	ЛЛЕP25-27-030-4000-T4-S3
	КЭЛР-C E14 9 Вт 2700 К	9	2700	E14	180	760×115×140	6	10	ЛЛЕP60-14-09-2700-S6
ЖКХПАК									
	КЭЛР-3U E27 20 Вт 4000 К	20	4000	E27	585	695×215×175	20	4	ЛЛЕP10-27-020-4000-T3-S20
	КЭЛР-3U E27 20 Вт 6500 К	20	6500	E27	585	695×215×175	20	4	ЛЛЕP10-27-020-6500-T3-S20
	КЭЛР-FS E27 15 Вт 2700 К	15	2700	E27	450	860×265×145	20	4	ЛЛЕP25-27-015-2700-T3-S20
	КЭЛР-FS E27 15 Вт 4000 К	15	4000	E27	450	860×265×145	20	4	ЛЛЕP25-27-015-4000-T3-S20
	КЭЛР-FS E27 20 Вт 4000 К	20	4000	E27	585	860×265×155	20	4	ЛЛЕP25-27-020-4000-T3-S20
	КЭЛР-FS E27 20 Вт 6500 К	20	6500	E27	585	860×265×155	20	4	ЛЛЕP25-27-020-6500-T3-S20

* 2700 °К - теплый белый свет; 4000 °К - холодный белый свет; 6500 °К - дневной свет.

КЭЛ-FS

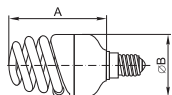

Наименование	Мощность лампы, Вт	Цветовая температура*, К	Цоколь	Номинальный световой поток, лм	Габаритные размеры А×В×С	Кол-во в упак., шт.		Артикул	
						инд.	трансп.		
Серия «СТАНДАРТ»									
8.02.02.03 Лампы КЛЛ полная спираль тип КЭЛ-FS									
	КЭЛ-FS E14 9 Вт 2700 К	9	2700	E14	450	66×34	1	60	LEE25-14-009-2700-T2
	КЭЛ-FS E14 9 Вт 4000 К	9	4000	E14	450	66×34	1	60	LEE25-14-009-4000-T2
	КЭЛ-FS E14 9 Вт 6500 К	9	6500	E14	421	66×34	1	60	LEE25-14-009-6500-T2
	КЭЛ-FS E14 11 Вт 2700 К	11	2700	E14	550	73×34	1	60	LEE25-14-011-2700-T2
	КЭЛ-FS E14 11 Вт 4000 К	11	4000	E14	550	73×34	1	60	LEE25-14-011-4000-T2
	КЭЛ-FS E14 11 Вт 6500 К	11	6500	E14	514	73×34	1	60	LEE25-14-011-6500-T2
	КЭЛ-FS E14 15 Вт 2700 К	15	2700	E14	810	83×40	1	60	LEE25-14-015-2700-T2
	КЭЛ-FS E14 15 Вт 4000 К	15	4000	E14	805	83×40	1	60	LEE25-14-015-4000-T2
	КЭЛ-FS E27 9 Вт 2700 К	9	2700	E27	450	58×34	1	60	LEE25-27-009-2700-T2
	КЭЛ-FS E27 9 Вт 4000 К	9	4000	E27	450	58×34	1	60	LEE25-27-009-4000-T2
	КЭЛ-FS E27 11 Вт 2700 К	11	2700	E27	550	64×34	1	60	LEE25-27-011-2700-T2
	КЭЛ-FS E27 11 Вт 4000 К	11	4000	E27	550	64×34	1	60	LEE25-27-011-4000-T2
	КЭЛ-FS E27 15 Вт 2700 К	15	2700	E27	800	75×40	1	60	LEE25-27-015-2700-T2
	КЭЛ-FS E27 15 Вт 4000 К	15	4000	E27	800	75×40	1	60	LEE25-27-015-4000-T2
	КЭЛ-FS E27 15 Вт 6500 К	15	6500	E27	727	75×40	1	60	LEE25-27-015-6500-T2
	КЭЛ-FS E27 20 Вт 2700 К	20	2700	E27	1080	78×40	1	60	LEE25-27-020-2700-T2
	КЭЛ-FS E27 20 Вт 4000 К	20	4000	E27	1050	78×40	1	60	LEE25-27-020-4000-T2
	КЭЛ-FS E27 20 Вт 6500 К	20	6500	E27	969	78×40	1	60	LEE25-27-020-6500-T2
	КЭЛ-FS E27 23 Вт 2700 К	23	2700	E27	1240	93×45	1	60	LEE25-27-023-2700-T2
	КЭЛ-FS E27 23 Вт 4000 К	23	4000	E27	1173	93×45	1	60	LEE25-27-023-4000-T2
КЭЛ-FS E27 25 Вт 2700 К	25	2700	E27	1350	98×50	1	50	LEE25-27-025-2700-T2	
КЭЛ-FS E27 25 Вт 4000 К	25	4000	E27	1350	98×50	1	50	LEE25-27-025-4000-T2	
КЭЛ-FS E27 30 Вт 2700 К	30	2700	E27	1530	136×61	1	50	LEE25-27-030-2700-T4	
КЭЛ-FS E27 30 Вт 4000 К	30	4000	E27	1530	136×61	1	50	LEE25-27-030-4000-T4	
КЭЛ-FS E27 30 Вт 6500 К	30	6500	E27	1530	136×61	1	50	LEE25-27-030-6500-T4	
ПРОМОПАК									
	КЭЛ-FS E14 11 Вт 4000 К	11	4000	E14	514	575×255×132	3	30	LEE25-14-011-4000-T2-S3
	КЭЛ-FS E27 15 Вт 2700 К	15	2700	E27	727	535×245×136	3	20	LEE25-27-015-2700-T2-S3
	КЭЛ-FS E27 15 Вт 4000 К	15	4000	E27	727	535×245×136	3	20	LEE25-27-015-4000-T2-S3
	КЭЛ-FS E27 20 Вт 2700 К	20	2700	E27	969	535×245×139	3	20	LEE25-27-020-2700-T2-S3
	КЭЛ-FS E27 20 Вт 4000 К	20	4000	E27	969	535×245×139	3	20	LEE25-27-020-4000-T2-S3
	КЭЛ-FS E27 30 Вт 4000 К	30	4000	E27	1530	787×350×197	3	20	LEE25-27-030-4000-T4-S3
	КЭЛ-FS E14 9 Вт 2700 К	9	2700	E14	421	463×395×125	6	20	LEE25-14-009-2700-T2-S6

* 2700 °К - теплый белый свет; 4000 °К - холодный белый свет.

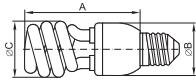
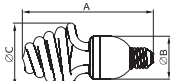
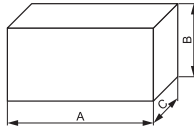
КЭЛ-S

КЭЛ-ZS

ПРОМОПАК

Наименование	Мощность лампы, Вт	Цветовая температура*, К	Цоколь	Номинальный световой поток, лм	Габаритные размеры А×В×С	Кол-во в упак., шт.		Артикул
						инд.	трансп.	
8.02.02.04 Лампы КЛЛ полуспираль тип КЭЛ-S								
 КЭЛ-S E27 11 Вт 2700 К	11	2700	E27	591	69×40×45	1	60	LLE20-27-011-2700-T2
КЭЛ-S E27 11 Вт 4000 К	11	4000	E27	580	69×40×45	1	60	LLE20-27-011-4000-T2
КЭЛ-S E27 11 Вт 6500 К	11	6500	E27	514	69×40×45	1	60	LLE20-27-011-6500-T2
КЭЛ-S E27 15 Вт 2700 К	15	2700	E27	850	85×40×45	1	60	LLE20-27-015-2700-T2
КЭЛ-S E27 15 Вт 4000 К	15	4000	E27	835	85×40×45	1	60	LLE20-27-015-4000-T2
КЭЛ-S E27 15 Вт 6500 К	15	6500	E27	727	85×40×45	1	60	LLE20-27-015-6500-T2
КЭЛ-S E27 20 Вт 2700 К	20	2700	E27	1155	91×48×50	1	50	LLE20-27-020-2700-T2
КЭЛ-S E27 20 Вт 4000 К	20	4000	E27	1155	91×48×50	1	50	LLE20-27-020-4000-T2
КЭЛ-S E27 20 Вт 6500 К	20	6500	E27	1020	91×48×50	1	50	LLE20-27-020-6500-T2
КЭЛ-S E27 25 Вт 2700 К	25	2700	E27	1500	128×55×59	1	50	LLE20-27-025-2700-T4
КЭЛ-S E27 25 Вт 4000 К	25	4000	E27	1500	128×55×59	1	50	LLE20-27-025-4000-T4
КЭЛ-S E27 45 Вт 4000 К	45	4000	E27	2270	187×73×80	1	20	LLE20-27-045-4000-T4
ПРОМОПАК								
 КЭЛ-S E27 15 Вт 2700 К	15	2700	E27	727	591×260×145	3	20	LLE20-27-015-2700-T2-S3
КЭЛ-S E27 15 Вт 4000 К	15	4000	E27	727	591×260×145	3	20	LLE20-27-015-4000-T2-S3
КЭЛ-S E27 20 Вт 2700 К	20	2700	E27	1020	651×285×151	3	20	LLE20-27-020-2700-T2-S3
КЭЛ-S E27 20 Вт 4000 К	20	4000	E27	1020	651×285×151	3	20	LLE20-27-020-4000-T2-S3
8.02.02.05 Лампы КЛЛ зонтичная спираль тип КЭЛ-ZS								
 КЭЛ-ZS E27 15 Вт 2700 К	15	2700	E27	727	78×41×55	1	60	LLE21-27-015-2700-T2
КЭЛ-ZS E27 15 Вт 4000 К	15	4000	E27	727	78×41×55	1	60	LLE21-27-015-4000-T2
КЭЛ-ZS E27 15 Вт 6500 К	15	6500	E27	727	78×41×55	1	60	LLE21-27-015-6500-T2
КЭЛ-ZS E27 20 Вт 2700 К	20	2700	E27	1020	98×48×75	1	50	LLE21-27-020-2700-T3
КЭЛ-ZS E27 20 Вт 4000 К	20	4000	E27	1020	98×48×75	1	50	LLE21-27-020-4000-T3
КЭЛ-ZS E27 20 Вт 6500 К	20	6500	E27	1020	98×48×75	1	50	LLE21-27-020-6500-T3
ПРОМОПАК								
 КЭЛ-ZS E27 20 Вт 4000 К	20	4000	E27	1020	717×410×157	3	15	LLE21-27-020-4000-T3-S3

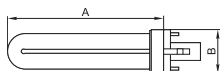
* 2700 °К - теплый белый свет; 4000 °К - холодный белый свет; 6500 °К - дневной свет.

КЛ-PL(U)



КЭЛ-С

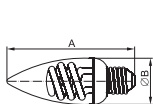

КЭЛ-СВ

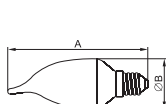

КЭЛ-Г

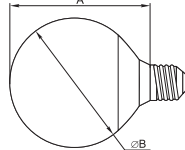

КЭЛ-А

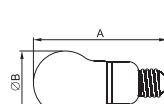

ПРОМОПАК

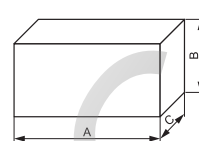

	Наименование	Мощность лампы, Вт	Цветовая температура*, К	Цоколь	Номинальный световой поток, лм	Габаритные размеры А×В×С	Кол-во в упак., шт.		Артикул
							инд.	трансп.	
8.02.02.05 Лампы КЛЛ неинтегрированные тип КЛ-PL, PLC									
	КЛ-PL(U) G23 9 Вт 2700 К	9	2700	G23	580	137×32	1	100	LLE30-23-009-2700
	КЛ-PL(U) G23 9 Вт 4000 К	9	4000	G23	580	137×32	1	100	LLE30-23-009-4000
	КЛ-PL(U) G23 11 Вт 2700 К	11	2700	G23	880	206×32	1	100	LLE30-23-011-2700
	КЛ-PL(U) G23 11 Вт 4000 К	11	4000	G23	880	206×32	1	100	LLE30-23-011-4000
8.02.02.06 Лампы КЛЛ декоративные									
	КЭЛ-С E14 9 Вт 2700 К	9	2700	E14	344,25	87×38	1	60	LLE60-14-009-2700
	КЭЛ-С E14 9 Вт 4000 К	9	4000	E14	344,25	87×38	1	60	LLE60-14-009-4000
	КЭЛ-С E14 9 Вт 6500 К	9	6500	E14	344,25	87×38	1	60	LLE60-14-009-6500
	КЭЛ-С E14 11 Вт 2700 К	11	2700	E14	540	98×42	1	50	LLE60-14-011-2700
	КЭЛ-С E14 11 Вт 4000 К	11	4000	E14	540	98×42	1	50	LLE60-14-011-4000
	КЭЛ-С E27 11 Вт 2700 К	11	2700	E27	540	96×42	1	50	LLE60-27-011-2700
	КЭЛ-СВ E14 9 Вт 2700 К	9	2700	E14	344,25	111×39	1	60	LLE61-14-009-2700
	КЭЛ-СВ E14 9 Вт 4000 К	9	4000	E14	344,25	111×39	1	60	LLE61-14-009-4000
	КЭЛ-СВ E14 9 Вт 6500 К	9	6500	E14	344,25	111×39	1	60	LLE61-14-009-6500
	КЭЛ-Г E14 9 Вт 2700 К	9	2700	E14	344,25	77×66	1	50	LLE70-14-009-2700
	КЭЛ-Г E27 9 Вт 2700 К	9	2700	E27	450	75×66	1	50	LLE70-27-009-2700
	КЭЛ-Г E27 9 Вт 4000 К	9	4000	E27	410	75×66	1	50	LLE70-27-009-4000
	КЭЛ-Г E27 20 Вт 2700 К	20	2700	E27	1080	102×95	1	30	LLE70-27-020-2700
	КЭЛ-А E27 15 Вт 2700 К	15	2700	E27	573,75	101×60	1	50	LLE75-27-015-2700
	КЭЛ-А E27 15 Вт 4000 К	15	4000	E27	573,75	101×60	1	50	LLE75-27-015-4000
ПРОМОПАК									
	КЭЛ-С E14 9 Вт 4000 К	9	4000	E14	344,25	435×387×142	6	15	LLE60-14-009-4000-S6
	КЭЛ-С E27 11 Вт 2700 К	11	2700	E27	420,75	475×423×156	6	15	LLE60-27-011-2700-S6
	КЭЛ-СВ E14 9 Вт 2700 К	9	2700	E14	344,25	435×387×166	6	15	LLE61-14-009-2700-S6
	КЭЛ-СВ E14 9 Вт 4000 К	9	4000	E14	344,25	435×387×166	6	15	LLE61-14-009-4000-S6

* 2700 °К - теплый белый свет; 4000 °К - холодный белый свет; 6500 °К - дневной свет.

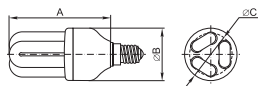
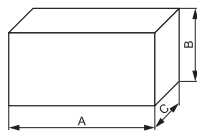
КЭЛ-ЗУ

ПРОМОПАК

Наименование	Мощность лампы, Вт	Цветовая температура*, К	Цоколь	Номинальный световой поток, лм	Габаритные размеры А×В×С	Кол-во в упак., шт.		Артикул	
						инд.	трансп.		
8.02.02.07 Лампы КЛЛ тип ЗУ									
	КЭЛ-ЗУ E27 15 Вт 2700 К	15	2700	E27	765	111×41×33	1	60	LLE10-27-015-2700-T3
	КЭЛ-ЗУ E27 15 Вт 4000 К	15	4000	E27	765	111×41×33	1	60	LLE10-27-015-4000-T3
	КЭЛ-ЗУ E27 15 Вт 6500 К	15	6500	E27	765	111×41×33	1	60	LLE10-27-015-6500-T3
	КЭЛ-ЗУ E27 20 Вт 2700 К	20	2700	E27	1020	131×48×41	1	60	LLE10-27-020-2700-T4
	КЭЛ-ЗУ E27 20 Вт 4000 К	20	4000	E27	1020	131×48×41	1	60	LLE10-27-020-4000-T4
	КЭЛ-ЗУ E27 20 Вт 6500 К	20	6500	E27	1020	131×48×41	1	60	LLE10-27-020-6500-T4
	КЭЛ-ЗУ E27 25 Вт 2700 К	25	2700	E27	1275	145×48×41	1	60	LLE10-27-025-2700-T4
	КЭЛ-ЗУ E27 25 Вт 4000 К	25	4000	E27	1275	145×48×41	1	60	LLE10-27-025-4000-T4
	КЭЛ-ЗУ E27 25 Вт 6500 К	25	6500	E27	1275	145×48×41	1	60	LLE10-27-025-6500-T4

ПРОМОПАК

КЭЛ-ЗУ E27 20 Вт 4000 К	20	4000	E27	1020	619×270×190	3	20	LLE10-27-020-4000-T4-S3
КЭЛ-ЗУ E27 20 Вт 6500 К	20	6500	E27	1020	619×270×190	3	20	LLE10-27-020-6500-T4-S3
КЭЛ-ЗУ E27 25 Вт 4000 К	25	4000	E27	1275	619×270×205	3	20	LLE10-27-025-4000-T4-S3

* 2700 °К - теплый белый свет; 4000 °К - холодный белый свет; 6500 °К - дневной свет.

Лампы светодиодные

НОВИНКА

Светодиодные лампы товарного знака IEK® являются современными источниками света и применяются в осветительных приборах как альтернативные галогенным лампам с цоколем GU5.3, GU10 и лампам накаливания с цоколем E14, E27 источники света.

Светодиодные лампы предназначены для использования в осветительных приборах наружного и внутреннего освещения объектов промышленного, коммерческого и бытового назначения.

Соответствуют требованиям Технических регламентов Таможенного союза ТР ТС 004/2011, ТР ТС 020/2011, МЭК 62560, Постановления Правительства РФ от 20.07.2011 №602.



Преимущества

- Срок службы в десятки раз больше, чем у ламп накаливания и галогенных.
- Энергопотребление в разы ниже, чем у других ламп, экономия электроэнергии до 86%.
- Выделяют значительно меньше тепла, чем лампы накаливания и галогенные.
- Соответствуют нормам электромагнитной совместимости.
- Не содержат ртути и не требуют специальной утилизации.
- Загораются практически мгновенно и быстро выходят на максимальную яркость.
- Стабильный световой поток на протяжении срока службы.

Технические характеристики стандартной серии:

Номинальное рабочее напряжение, В	230~
Диапазон рабочих напряжений, В	170 ÷ 260~
Диапазон рабочих температур, °С	-40 ÷ +45
Индекс цветопередачи	R _a >80,
Срок службы, ч	не менее 45 000
Гарантийный срок, лет	3

Технические характеристики серии ECO:

Номинальное рабочее напряжение, В	230~
Диапазон рабочих напряжений, В	220 ÷ 240~
Диапазон рабочих температур, °С	-40 ÷ +45
Индекс цветопередачи,	R _a >80
Срок службы, ч	не менее 30 000
Гарантийный срок, лет	3

Ассортимент

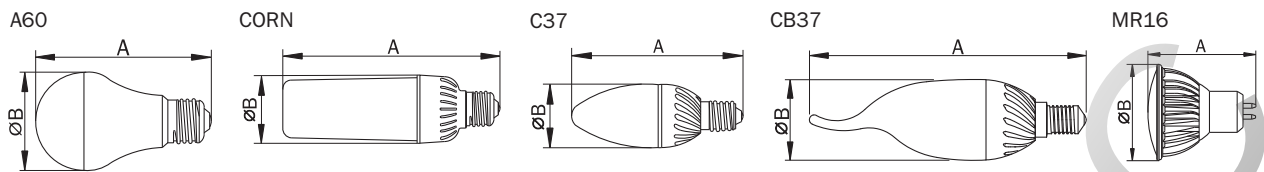

Форма колбы	Цоколь	Мощность	Цветовая температура, К	Световой поток, лм	Размер (А×В)	Напряжение сети	Индивидуальная упаковка	Артикул	
	A60	E27	4,9	3000	400	108×60	230	блистер	LLP-A60-5-230-30-E27
	A60	E27	9,5	3000	780	116×60	230	коробка	LL-A55-9-230-30-E27
	A60	E27	9,5	4000	806	116×60	230	блистер	LLP-A60-9-230-40-E27
	A60	E27	9,5	4000	800	116×60	230	коробка	LL-A55-9-230-40-E27
	A60	E27	11	3000	950	116×60	230	коробка	LL-A60-11-230-30-E27
	A60	E27	11	4000	1000	116×60	230	блистер	LLP-A60-11-230-40-E27
	A60	E27	11	4000	1000	116×60	230	коробка	LL-A60-11-230-40-E27
	A60	E27	13	3000	1100	113×60	230	коробка	LL-A60-13-230-30-E27
	A60	E27	13	4000	1150	113×60	230	коробка	LL-A60-13-230-40-E27
	CORN	E27	7,5	4000	680	132×52	230	коробка	LL-CORN-8-230-40-E27
	CORN	E27	10	4000	900	160×52	230	коробка	LL-CORN-10-230-40-E27
	CORN	E27	12	4000	1100	160×52	230	коробка	LL-CORN-12-230-40-E27
	C37	E14	3,5	3000	250	103×37	230	коробка	LL-C35-4-230-30-E14-FR
	C37	E14	3,5	4000	270	103×37	230	коробка	LL-C35-4-230-40-E14-FR
	C37	E14	5	3000	400	103×37	230	коробка	LL-C37-5-230-30-E14-FR
	C37	E14	5	4000	425	103×37	230	коробка	LL-C37-5-230-40-E14-FR
	C37	E27	5	3000	400	103×37	230	коробка	LL-C37-5-230-30-E27-FR
	C37	E27	5	4000	425	103×37	230	коробка	LL-C37-5-230-40-E27-FR
	C37	E14	3,5	2700	260	103×37	230	коробка	LL-C35-4-230-27-E14-CL
	C37	E14	4,5	2700	320	103×37	230	коробка	LL-C35-5-230-27-E14-CL
	CB37	E14	5	3000	400	130×38	230	коробка	LL-CB37-5-230-30-E14-FR
	MR16	GU5.3	5	3000	330	51×50	12	коробка	LL-MR16-5-12-30-GU5
	MR16	GU5.3	5	4000	350	51×50	12	коробка	LL-MR16-5-12-40-GU5
	MR16	GU5.3	6	3000	400	54×50	12	коробка	LL-MR16-6-12-30-GU5
	MR16	GU5.3	6	4000	420	54×50	12	коробка	LL-MR16-6-12-40-GU5

PAR16

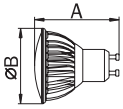



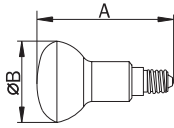

R39, R50, R63

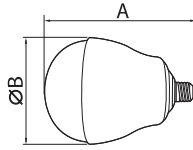

A120, A160



Форма колбы	Цоколь	Мощность	Цветовая температура, К	Световой поток, лм	Размер (А×В)	Напряжение сети	Индивидуальная упаковка	Артикул	
	MR16	GU5.3	3	3000	180	48×50	230	коробка	LLPB-MR16-3-230-30-GU5
	MR16	GU5.3	3	4000	180	48×50	230	коробка	LLPB-MR16-3-230-40-GU5
	MR16	GU5.3	3	3000	180	61×50	230	блистер	LLP-MR16-3-230-30-GU5
	MR16	GU5.3	3	4000	200	61×50	230	блистер	LLP-MR16-3-230-40-GU5
	MR16	GU5.3	5	3000	330	61×50	230	блистер	LLP-MR16-5-230-30-GU5
	MR16	GU5.3	5	3000	330	51×50	230	коробка	LL-MR16-5-230-30-GU5
	MR16	GU5.3	5	4000	350	61×50	230	блистер	LLP-MR16-5-230-40-GU5
	MR16	GU5.3	5	4000	370	51×50	230	коробка	LL-MR16-5-230-40-GU5
	MR16	GU5.3	6	3000	500	57×50	230	коробка	LL-MR16-6-230-30-GU5
	MR16	GU5.3	6	4000	500	57×50	230	коробка	LL-MR16-6-230-40-GU5
	PAR16	GU10	3	3000	180	61×50	230	блистер	LLP-PAR16-3-230-30-GU10
	PAR16	GU10	3	4000	200	61×50	230	блистер	LLP-PAR16-3-230-40-GU10
	PAR16	GU10	5	3000	330	61×50	230	блистер	LLP-PAR16-5-230-30-GU10
	PAR16	GU10	5	3000	330	61×50	230	коробка	LLP-PAR16-5-230-30-GU10
	PAR16	GU10	5	4000	350	61×50	230	блистер	LLP-PAR16-5-230-40-GU10
	PAR16	GU10	5	4000	350	58×50	230	коробка	LL-PAR16-5-230-40-GU10
	PAR16	GU10	7	3000	560	61×50	230	коробка	LL-PAR16-7-230-30-GU10
	PAR16	GU10	7	4000	560	61×50	230	коробка	LL-PAR16-7-230-40-GU10
	R39	E14	2,5	4000	160	69×40	230	блистер	LLP-R39-3-230-40-E14
	R50	E14	5	4000	400	84×50	230	блистер	LLP-R50-5-230-40-E14
	R50	E14	5,5	3000	400	84×50	230	коробка	LL-R50-5-230-27-E14
	R50	E14	5,5	4000	420	84×50	230	коробка	LL-R50-5-230-40-E14
	R63	E27	5	4000	400	102×62	230	блистер	LLP-R63-5-230-40-E27
	R63	E27	8	3000	600	100×63	230	коробка	LL-R63-8-230-27-E27
R63	E27	8	4000	650	100×63	230	коробка	LL-R63-8-230-40-E27	
	A120	E27	24	4000	2200	200×120	230	коробка	LL-A120-24-230-40-E27
	A120	E27	24	6500	2200	200×120	230	коробка	LL-A120-24-230-65-E27
	A160	E27	36	4000	3400	250×160	230	коробка	LL-A160-36-230-40-E27
	A160	E27	36	6500	3400	250×160	230	коробка	LL-A160-36-230-65-E27



Лента светодиодная и принадлежности

НОВИНКА

Светодиодные системы подсветки торговой марки IEK® позволяют создавать декоративное освещение мебели, ниш, барных стоек, окон и витрин, а также подсветку деталей интерьера: многоуровневых и подвесных потолков, карнизов, плинтусов.

Светодиодные системы подсветки включают в себя источник света светодиодную ленту и принадлежности к ней (источники питания – драйверы LED ИПСН, контроллеры управления и коннекторы).

С помощью светодиодной системы подсветки можно:

- создать подсветку различных цветов: теплого белого, холодного белого, синего, зеленого, красного, желтого или многоцветную.
- подобрать яркость светодиодной ленты.
- Регулировать яркость светодиодных лент с помощью специального устройства – контроллера.
- Дистанционно управлять яркостью и цветовой гаммой, автоматически переключать цвета многоцветных лент, сочетать различные оттенки и фиксировать понравившуюся сцену в любой момент.





Преимущества

- Самоклеящаяся основа 3М.
- Высокоэффективные (более 60 лм/Вт) SMD светодиоды EPISTAR.
- Отсутствие чувствительности к отклонениям от стандартного напряжения в сети.
- Безопасность эксплуатации благодаря низкому напряжению питания (12 В).
- Срок службы – 50000 ч.

Технические характеристики ленты:

Ширина ленты, мм:	8 (для ленты со светодиодами в корпусе 3528) 10 (для ленты со светодиодами в корпусе 5050)
Длина ленты, мм	5000
Напряжение питания, В	12 (постоянного тока DC)
Температура эксплуатации, °C	-10 ÷ +45

Ассортимент

	Цвет	Кол-во светодиодов шт./м	Мощность, Вт/м	Световой поток на 1 LED, лм	Степень защиты	Мин. длина резки, мм	Способ подключения	Артикул
Лента светодиодная серии ECO (3528)								
	Тепло-белый	60	4,8	3-4	IP20	50	разъем JACK5.5	LSR1-1-060-20-1-05
	Тепло-белый	60	4,8	3-4	IP65	50	разъем JACK5.5	LSR1-1-060-65-1-05
	Тепло-белый	120	9,6	3-4	IP20	25	разъем JACK5.5	LSR1-1-120-20-1-05
	Тепло-белый	120	9,6	3-4	IP65	25	разъем JACK5.5	LSR1-1-120-65-1-05
	Холодный дневной	60	4,8	3-4	IP20	50	разъем JACK5.5	LSR1-2-060-20-1-05
	Холодный дневной	60	4,8	3-4	IP65	50	разъем JACK5.5	LSR1-2-060-65-1-05
	Холодный дневной	120	9,6	3-4	IP20	25	разъем JACK5.5	LSR1-2-120-20-1-05
	Холодный дневной	120	9,6	3-4	IP65	25	разъем JACK5.5	LSR1-2-120-65-1-05
	Желтый	60	4,8	–	IP20	50	разъем JACK5.5	LSR1-4-060-20-1-05
	Желтый	60	4,8	–	IP65	50	разъем JACK5.5	LSR1-4-060-65-1-05
	Зеленый	60	4,8	–	IP20	50	разъем JACK5.5	LSR1-5-060-20-1-05
	Зеленый	60	4,8	–	IP65	50	разъем JACK5.5	LSR1-5-060-65-1-05
	Красный	60	4,8	–	IP20	50	разъем JACK5.5	LSR1-6-060-20-1-05
	Красный	60	4,8	–	IP65	50	разъем JACK5.5	LSR1-6-060-65-1-05
	Синий	60	4,8	–	IP20	50	разъем JACK5.5	LSR1-7-060-20-1-05
	Синий	60	4,8	–	IP65	50	разъем JACK5.5	LSR1-7-060-65-1-05
	RGB	54	4,8	–	IP20	165	коннектор RGB	LSR1-3-054-20-1-05
	RGB	54	4,8	–	IP65	165	коннектор RGB	LSR1-3-054-65-1-05
Лента светодиодная серии PRO (5050)								
	Тепло-белый	30	7,2	16-18	IP20	100	разъем JACK5.5	LSR2-1-030-20-1-05
	Тепло-белый	30	7,2	16-18	IP65	100	разъем JACK5.5	LSR2-1-030-65-1-05
	Тепло-белый	60	14,4	16-18	IP20	50	разъем JACK5.5	LSR2-1-060-20-1-05
	Тепло-белый	60	14,4	16-18	IP65	50	разъем JACK5.5	LSR2-1-060-65-1-05
	Холодный дневной	30	7,2	16-18	IP20	100	разъем JACK5.5	LSR2-2-030-20-1-05
	Холодный дневной	30	7,2	16-18	IP65	100	разъем JACK5.5	LSR2-2-030-65-1-05
	Холодный дневной	60	14,4	16-18	IP20	50	разъем JACK5.5	LSR2-2-060-20-1-05
	Холодный дневной	60	14,4	16-18	IP65	50	разъем JACK5.5	LSR2-2-060-65-1-05
	Мультибелый (от теплого до холодного)	120	9,6	5-6	IP20	50	присоединительные провода	LSR1-8-120-20-1-05
	Мультибелый (от теплого до холодного)	120	9,6	5-6	IP65	50	присоединительные провода	LSR1-8-120-65-1-05
	Желтый	30	7,2	–	IP20	100	разъем JACK5.5	LSR2-4-030-20-1-05
	Желтый	30	7,2	–	IP65	100	разъем JACK5.5	LSR2-4-030-65-1-05
	Зеленый	30	7,2	–	IP20	100	разъем JACK5.5	LSR2-5-030-20-1-05
	Зеленый	30	7,2	–	IP65	100	разъем JACK5.5	LSR2-5-030-65-1-05
	Красный	30	7,2	–	IP20	100	разъем JACK5.5	LSR2-6-030-20-1-05
	Красный	30	7,2	–	IP65	100	разъем JACK5.5	LSR2-6-030-65-1-05
	Синий	30	7,2	–	IP20	100	разъем JACK5.5	LSR2-7-030-20-1-05
	Синий	30	7,2	–	IP65	100	разъем JACK5.5	LSR2-7-030-65-1-05
	RGB	30	7,2	–	IP20	100	коннектор RGB	LSR2-3-030-20-1-05
	RGB	30	7,2	–	IP65	100	коннектор RGB	LSR2-3-030-65-1-05
RGB	60	14,4	–	IP20	50	коннектор RGB	LSR2-3-060-20-1-05	
RGB	60	14,4	–	IP65	50	коннектор RGB	LSR2-3-060-65-1-05	

Драйверы

Драйверы преобразуют параметры входящего сетевого напряжения 220 В 50/60 Гц в постоянное напряжение 12 В необходимое для питания светодиодной ленты.

	Мощность, Вт/м	Кол-во каналов	Напряжение на входе, В	Сила тока на выходе, А	Степень защиты	Вес, кг	Артикул
Адаптеры прямого включения							
	24	1	170 ÷ 240	2	IP20	0,13	LSP2-024-12-20-11
	36	1	170 ÷ 240	3	IP20	0,18	LSP2-036-12-20-11
	60	1	170 ÷ 240	5	IP20	0,19	LSP2-060-12-20-11
Драйверы IP20							
	25	1	110 ÷ 240	2,08	IP20	0,16	LSP1-025-12-20-33-PRO
	30	1	110 ÷ 240	2,5	IP20	0,24	LSP1-030-12-20-33-PRO
	40	1	110 ÷ 240	3,33	IP20	0,24	LSP1-040-12-20-33-PRO
	50	1	110 ÷ 240	4,16	IP20	0,24	LSP1-050-12-20-33-PRO
	60	1	110 ÷ 240	5	IP20	0,24	LSP1-060-12-20-33-PRO
	100	2	110 ÷ 240	8,33	IP20	0,36	LSP2-100-12-20-33-PRO
	100	2	110 ÷ 240	8,33	IP20	0,34	LSP1-100-12-20-33-PRO
	150	2	110 ÷ 240	12,5	IP20	0,42	LSP1-150-12-20-33-PRO
	200	2	170 ÷ 240	16,6	IP20	0,54	LSP1-200-12-20-33-PRO
	250	2	170 ÷ 240	20,8	IP20	0,60	LSP1-250-12-20-33-PRO
	360	3	170 ÷ 240	30	IP20	0,70	LSP1-360-12-20-33-PRO
	Драйверы влагозащищенные IP67						
	30	1	110 ÷ 240	2,5	IP67	0,30	LSP1-030-12-67-33-PRO
	50	1	110 ÷ 240	4,16	IP67	0,30	LSP2-050-12-67-22-PRO
	50	1	110 ÷ 240	4,16	IP67	0,30	LSP1-050-12-67-33-PRO
	100	2	110 ÷ 240	8,33	IP67	1,10	LSP1-100-12-67-33-PRO
	150	2	170 ÷ 240	12,5	IP67	1,30	LSP1-150-12-67-33-PRO
	200	3	170 ÷ 240	16,6	IP67	2,80	LSP1-200-12-67-33-PRO

Магистральный усилитель







Магистральный усилитель RGB предназначен для усиления RGB-сигнала и увеличения суммарной мощности подключаемых светодиодных лент к одному контроллеру.

Наименование	Мощность, Вт	Тип ленты	Степень защиты	Вес, кг	Артикул
Магистральный усилитель PRO RGB 3 канала 12 В, 4 А, 144 Вт IEK	144	RGB	IP20	0,13	LSA-RGB-144-20-12-PRO



Контроллеры

Контроллеры позволяют управлять интенсивностью света светодиодных лент и создавать статические и динамические световые сцены. Управление контроллерами осуществляется с помощью пульта дистанционного управления по инфракрасному или радио каналам.

	Вых. мощность, Вт	Число каналов управления, шт.	Макс. вых. ток на канал, А	Количество сцен		Пульт дистанционного управления	Масса (с ПДУ), кг	Артикул
				статических	динамических			
Контроллеры управления одноцветной светодиодной лентой								
	120	1	10	–	–	белый	0,075	LSC2-MONO-120-RF-20-12-W
	120	1	10	–	–	черный	0,075	LSC2-MONO-120-RF-20-12-B
	216	3	6	–	–	черный	0,4	LSC1-MONO-216-RF-20-12-B
Контроллеры управления мультибелой светодиодной лентой								
	144	2	6	2	–	черный	0,4	LSC1-W-WW-144-RF-20-12-B
Контроллеры управления RGB светодиодной лентой								
	72	3	2	16	4	белый	0,076	LSC2-RGB-072-IR-20-12-W
	144	3	4	7	14	белый	0,075	LSC2-RGB-144-RF-20-12-W
	144	3	4	7	14	черный	0,075	LSC2-RGB-144-RF-20-12-B
	216	3	6	7	11	черный	0,41	LSC1-RGB-216-RF-20-12-B
	360	3	10	8	16	серый	0,18	LSC1-RGB-360-RF-20-12-G

Коннекторы

Коннекторы предназначены для соединения светодиодных лент. Коннекторы IEK® обеспечивают любое желаемое соединение ленты без пайки.

	Наименование	Ширина светодиодной ленты, мм	Серия светодиодной ленты IEK®	Тип ленты	Степень защиты	Назначение	Артикул
	комплект коннекторов для 8 мм MONO и RGB СД ленты 9 шт. в блистере IEK-есо	8	ECO (3528)		IP20	универсальный набор коннекторов для любых типов соединений светодиодных лент	LSCON-8-set9
	коннектор 10 шт. MONO 10 мм (разъем – разъем) IEK	10	PRO (5050)	одноцветная	IP20	для жесткого соединения светодиодной ленты	LSCON10-MONO-202-10-PRO
	коннектор 5 шт. MONO 10 мм (разъем – 15 см – разъем) IEK	10	PRO (5050)	одноцветная	IP20	для гибкого соединения светодиодной ленты	LSCON10-MONO-212-5-PRO
	коннектор 5 шт. IP65 MONO 10 мм (разъем – 15 см – разъем) IEK	10	PRO (5050)	одноцветная	IP65	для гибкого соединения светодиодной ленты	LSCON10-MONO65-212-5-PRO
	коннектор 5 шт. MONO 10 мм (jack 5,5 – 15 см – разъем) IEK	10	PRO (5050)	одноцветная	IP20	для соединения светодиодной ленты с драйвером с помощью разъема	LSCON10-MONO-112-5-PRO
	коннектор 5 шт. MONO 10 мм (15 см – разъем) IEK	10	PRO (5050)	одноцветная	IP20	для соединения светодиодной ленты с драйвером с помощью присоединительных проводов	LSCON10-MONO-213-5-PRO
	коннектор 10 шт. RGB 10 мм (разъем – разъем) IEK	10	PRO (5050)	RGB	IP20	для жесткого соединения светодиодной ленты	LSCON10-RGB-202-10-PRO
	коннектор 5 шт. RGB 10 мм (разъем – 15 см – разъем) IEK	10	PRO (5050)	RGB	IP20	для гибкого соединения светодиодной ленты	LSCON10-RGB-212-10-PRO
	коннектор 5 шт. IP65 RGB 10 мм (разъем – 15 см – разъем) IEK	10	PRO (5050)	RGB	IP65	для гибкого соединения светодиодной ленты	LSCON10-RGB65-212-10-PRO
	коннектор 5 шт. RGB 10 мм (15 см – разъем) IEK	10	PRO (5050)	RGB	IP20	для соединения светодиодной ленты с драйвером с помощью присоединительных проводов	LSCON10-RGB-213-5-PRO

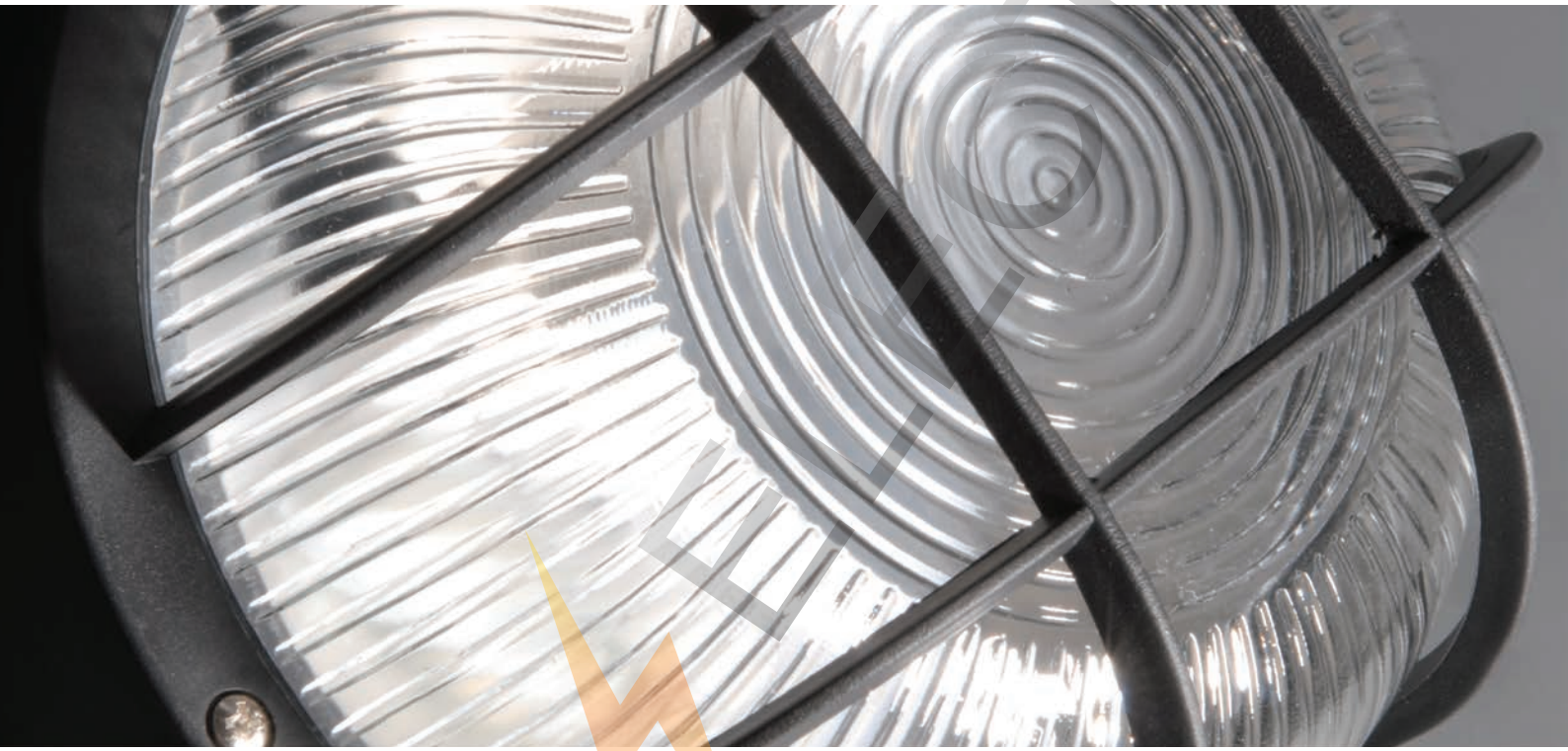

ROS



ELECTRIC

9 Светотехнические изделия

Прожекторы	588
Прожекторы светодиодные серии СДО	588
Прожекторы металлогалогенные, IP65	591
Прожекторы галогенные, IP54	593
Светильники промышленные индукционные, IP54	595
Светильники встраиваемые направленного света ЛВО DOWNLIGHT 8”	597
Светильники ультратонкие встраиваемые направленного света ДВО – DOWNLIGHT	599
Светильники серии НПП, IP54	601
Светильники с корпусом из алюминиевого сплава	601
Светильники с корпусом из алюминиевого сплава встраиваемые	606
Светильники с корпусом из пластика	608
Светильники серии НПО с датчиком движения	610
Светильники серии ЛПО с люминесцентными лампами	612
Светильники с линейными люминесцентными лампами	612
Светильники с компактными люминесцентными лампами	616
Светильники светодиодные	618
Светильники светодиодные линейные серии ДБО	618
Светильники светодиодные серии ДПО	621
Светильники ультратонкие панели серии ДВО	623
Светодиодные утолщенные панели серии ДВО	624
Светодиодная диффузная панель серии ДСО	627
Светильники светодиодные серии ДСП	629
Светильники светодиодные серии ДСП для высоких пролетов	632
Светильники серии ЛСП для люминесцентных ламп, IP65	634
Светильники серии ДПА с аварийным блоком питания	637
Блоки аварийного питания	639
Светильники серии ССА аварийные эвакуационные на светодиодах	641
Светильники аккумуляторные серии ДБА	643
Светильники аккумуляторные серии ЛБА	645
Светильники переносные	647
Светильники переносные светодиодные серии «БЛИЖНИЙ СВЕТ»	647
Светильники переносные серии ЛПО (ЛРО) с люминесцентными лампами	650
Светильники переносные серии УП под лампу накаливания	651
Управление освещением	653
Датчики движения инфракрасные	653
Датчики движения микроволновые	656
Фотореле	658
Комплектующие для светильников	660
ЭПРА для люминесцентных ламп	660
Стартеры	662

Прожекторы

Прожекторы светодиодные серии СДО

Прожекторы светодиодные мощностью от 10 до 200 Вт предназначены для декоративной и фасадной подсветки зданий, рекламы, памятников, колонн, деревьев, открытых пространств и объектов, спортивных сооружений, промышленных зон и освещения больших пространств. Подходят как для внутреннего, так и для наружного применения.

Светодиодные прожекторы являются энергоэффективной заменой галогенных прожекторов: при малых мощностях потребления обладают высокой светоотдачей. Полностью повторяют формы и размеры стандартных галогенных прожекторов.

Конструкция прожекторов и применяемые материалы обеспечивают высокую механическую прочность и полную защиту от пыли и влаги по классу IP65 (кроме моделей СДО01-10Д, СДО01-20Д, СДО01-30Д).

Прожекторы СДО01-10Д, СДО01-20Д, СДО01-30Д со степенью защиты IP44 предназначены для внутреннего освещения, для наружного освещения допускается использование только под навесом (под козырьками подъездов, на террасах, верандах и т.п.) Соответствуют ГОСТ Р МЭК 60598-1, ГОСТ 17516, ГОСТ 14254.



Преимущества

- Корпус прожектора выполнен из устойчивого к коррозии алюминиевого сплава.
- Отражатель – анодированный алюминий.
- Рассеиватель – закаленное термостойкое стекло.
- Антикоррозийное покрытие всех металлических частей прожектора.
- Контактная группа из электротехнической меди, наличие термостойких трубок.
- Прокладки и сальники выполнены из силикона.

Технические характеристики

Номинальное напряжение, В	230~
Минимальное расстояние до освещаемого объекта, м	1
Класс защиты	I
Сечение подключаемых проводников, мм ²	0,75 ÷ 1,5
Тип источника света	угол раскрытия 120°;
светодиодный чип (COB)	угол раскрытия 60°;
дискретные светодиоды	угол раскрытия 100°
SMD-светодиоды	
Диапазон рабочих температур, °С	-45 ÷ +50

Ассортимент

	Наименование	Мощность лампы, Вт	Габариты АхВхС, мм	Кол-во светодиодов, шт.	Угол раскрытия луча, град.	Кол-во в упаковке, шт.	Артикул
	СД001-10	10	95×115×82	1 (чип COB)	120	20	LPD0101-10-K03
	СД001-20	20	156×180×107	1 (чип COB)	120	10	LPD0101-20-K03
	СД001-30	30	205×226×130	1 (чип COB)	120	6	LPD0101-30-K03
	СД001-50	50	230×287×143	1 (чип COB)	120	4	LPD0101-50-K03
	СД001-20П	20	310×235×205	1 (чип COB)	120	2	LPD0103-20-K03
	СД001-10Д	10	172×115×98	1 (чип COB)	120	20	LPD0102-10-K03
	СД001-20Д	20	209×180×108	1 (чип COB)	120	10	LPD0102-20-K03
	СД001-30Д	30	246×226×131	1 (чип COB)	120	5	LPD0102-30-K03
	СД002-10	10	95×114×85	7 (дискретные светодиоды)	60	20	LPD0201-10-K03
	СД002-20	20	154×180×110	20 (дискретные светодиоды)	60	10	LPD0201-20-K03
	СД003-30	30	315×245×80	1 (чип COB)	120	5	LPD0301-30-K03
	СД003-50	50	405×324×106	1 (чип COB)	120	4	LPD0301-50-K03
	СД004-100	100	237×287×143	196	100	4	LPD0401-100-K03
	СД004-150	150	416×287×110	318	100	1	LPD0401-150-K03
	СД004-200	200	430×340×118	420	100	1	LPD0401-200-K03

Габаритные размеры

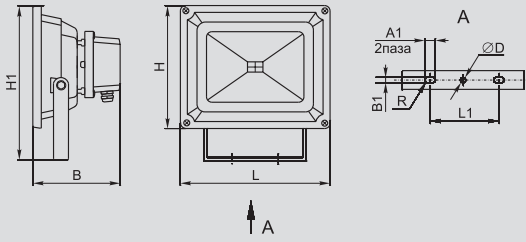

Тип	H	H1	L	B	D	A1	B1	R	L1
СД001-10	85	95	115	82	6,2	6,2	4	3,1	72
СД001-20	140	156	180	107	8,2	19,7	8,2	4,1	88
СД001-30	187	205	226	130	13,2	24	10,4	5,2	100
СД001-50	237	230	287	143	13,2	24	10,4	5,2	100

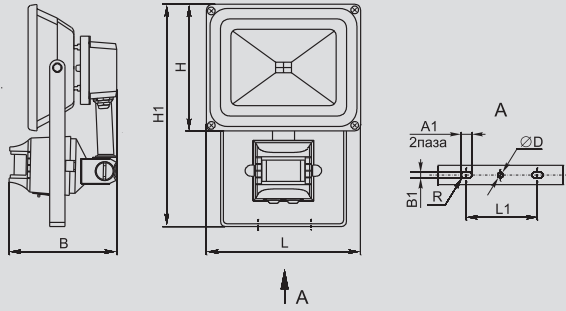

Тип	H	H1	L	B	D	A1	B1	R	L1
СД001-10Д	85	172	115	98	6,2	6,2	4	3,1	72
СД001-20Д	140	209	180	108	8,2	19,7	8,2	4,1	88
СД001-30Д	187	246	226	131	13,2	24	10,4	5,2	100

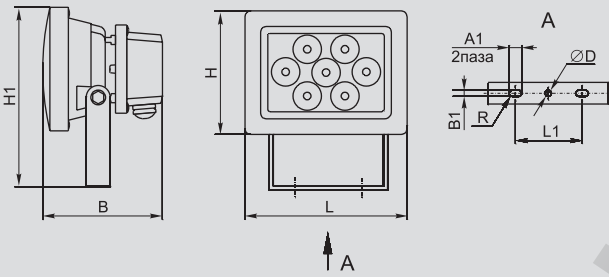

Тип	H	H1	L	B	D	A1	B1	R	L1
СД002-10	87	95	114	85	7,8	6,5	5	2,1	60
СД002-20	140	154	180	110	12,2	25,7	10,8	5,4	90

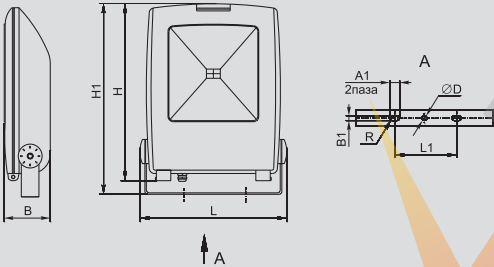

Тип	H	H1	L	B	D	A1	B1	R	L1
СД003-30	295	315	245	80	13,4	34	10,2	5,2	82
СД003-50	365	405	324	106	13,4	34	10,2	5,2	100

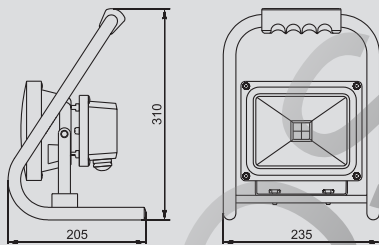

СД001-20П

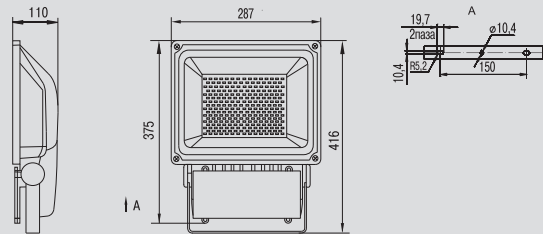

СД004-150

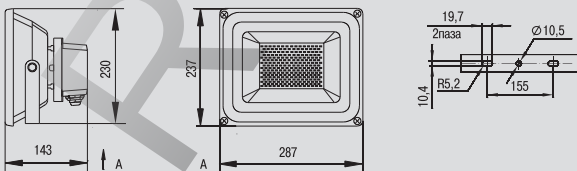

СД004-100

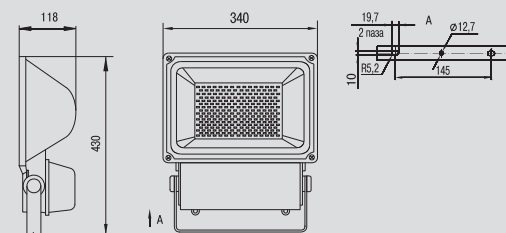

СД004-200



Прожекторы металлогалогенные, IP65

Прожекторы металлогалогенные мощностью 70, 150, 250, 400 Вт предназначены для наружного освещения пространства (площадей, автостоянок, строительных площадок и т.п.), подсветки объектов (витрин, экспозиций, рекламных стендов и щитов, фасадов зданий и т.п.), а также для внутреннего освещения больших помещений (залов, спортивных помещений и т.п.) в условиях конвекции воздуха.

Конструкция прожектора и применяемые материалы обеспечивают высокую механическую прочность и полную защиту от проникновения пыли и влаги со степенью защиты IP65.

Соответствуют ГОСТ Р МЭК 60598-1, ГОСТ Р МЭК 60598-2-5.

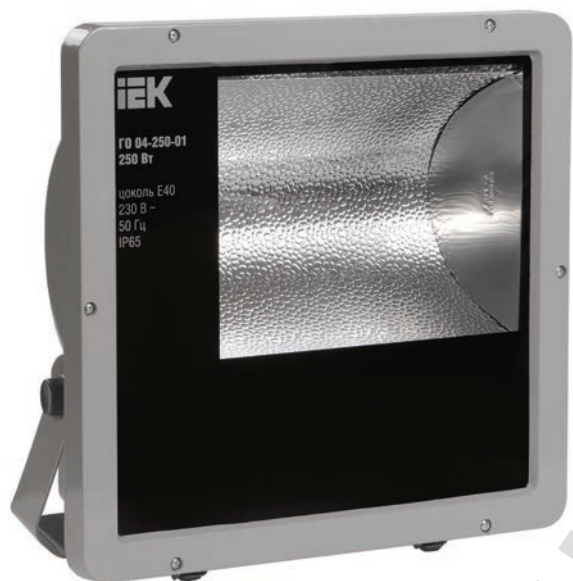

ELECTRIC

Преимущества

- Корпус прожектора выполнен из устойчивого к коррозии алюминиевого сплава.
- Керамический ламподержатель.
- Светоотражатель – алюминиевая фольга с рельефным тиснением.
- Конструкция патронов обеспечивает легкую установку и извлечение ламп.
- Термостойкое, закаленное стекло.
- Стальная скоба для установки прожектора.
- Уплотнитель из кремнийорганической резины обеспечивает высокую степень защиты от пыли и влаги.
- Контактная группа выполнена из электротехнической меди.
- Все металлические детали прожектора имеют антикоррозийное покрытие.

Технические характеристики

Номинальное напряжение, В	230~
Минимальное расстояние до освещаемого объекта, м	1
Класс защиты от поражения электрическим током	I
Сечение подключаемых проводников, мм ²	0,75 ÷ 1,5
Тип источника света	металлогалогенная или натриевая лампа
Диапазон рабочих температур, °С	-45 ÷ +40

Ассортимент

Габаритный чертеж			Наименование	Мощность лампы, Вт	Цоколь	Светораспределение	Кол-во в упак., шт.	Артикул
			Г001-70-02	до 70	R×7s	асимметричное	5	LRH001-70-02-K03
			Г001-150-02	до 150	R×7s	асимметричное	5	LRH001-150-02-K03
			Г002-150-01	до 150	R×7s	симметричное	4	LRH002-150-01-K03
			Г002-70-01	до 70	R×7s	симметричное	4	LRH002-70-01-K03
			Г002-150-02	до 150	R×7s	асимметричное	4	LRH002-150-02-K03
			Г002-70-02	до 70	R×7s	асимметричное	4	LRH002-70-02-K03
			Г003-400-01	до 400	E40	симметричное	1	LRH003-400-01-K03
			Г003-250-01	до 250	E40	симметричное	1	LRH003-250-01-K03
			Г003-400-02	до 400	E40	асимметричное	1	LRH003-400-02-K03
			Г003-250-02	до 250	E40	асимметричное	1	LRH003-250-02-K03
			Г004-400-01	до 400	E40	симметричное	1	LRH004-400-01-K03
			Г004-250-01	до 250	E40	симметричное	1	LRH004-250-01-K03
			Г004-400-02	до 400	E40	асимметричное	1	LRH004-400-02-K03
			Г004-250-02	до 250	E40	асимметричное	1	LRH004-250-02-K03

Прожекторы галогенные, IP54

Прожекторы мощностью 150, 300, 500, 1000, 1500 Вт предназначены для наружного освещения пространства в целом (площадей, автостоянок, строительных площадок и т.п.) или подсветки объектов (витрин, экспозиций, рекламных стендов и щитов, фасадов зданий и т.д.).

Прожекторы мощностью 150, 500 Вт могут также применяться для внутреннего освещения больших помещений (залов, спортивных помещений, автостоянок и т.п.) в условиях конвекции воздуха.

Конструкция прожекторов и применяемые материалы обеспечивают высокую механическую прочность и защиту от проникновения пыли и влаги со степенью защиты IP54 (кроме модели ИО300К).

Прожектор ИО300К со степенью защиты IP33 предназначен для внутреннего освещения, для наружного освещения допускается использование только под навесом (под козырьками подъездов, на террасах, верандах и т.п.).

Соответствуют ГОСТ Р МЭК 60598-1, ГОСТ Р 60598-2-5.



Преимущества

- Корпус прожектора выполнен из устойчивого к коррозии алюминиевого сплава.
- Керамический ламподержатель.
- Светоотражатель – алюминиевая фольга с рельефным тиснением.
- Стекло – термостойкое, закаленное.
- Контактная группа – из электротехнической меди.
- Антикоррозийное покрытие метизов и других металлических деталей.
- Резиновые стопорные кольца для предотвращения выпадения винтов крепления.
- Цвет – белый, черный.

Технические характеристики

Номинальное напряжение, В	230~
Минимальное расстояние до освещаемого объекта, м	1
Класс защиты	I
Сечение подключаемых проводников, мм ²	
ИО 150, 300, 500	0,75 ÷ 1,5
ИО 1000, 1500	1,0 ÷ 2,5
Тип источника света	лампа накаливания галогенная
Цоколь	R7s
Диапазон рабочих температур, °С	-45 ÷ +50
для прожекторов ИО 150Д, ИО 500Д	-20 ÷ +40

Ассортимент

Габаритный чертеж		Наименование	Мощность лампы, Вт	Габариты, А×В×С, мм	Кол-во в упаковке, шт.	Артикул
		ИО 150	150	140×190×110	24	LPI01-1-0150-K01 LPI01-1-0150-K02
		ИО 500	500	185×255×135	16	LPI01-1-0500-K01 LPI01-1-0500-K02
		ИО 1000	1000	275×300×155	6	LPI01-1-1000-K01 LPI01-1-1000-K02
		ИО 1500	1500	345×370×190	6	LPI01-1-1500-K01 LPI01-1-1500-K02
		ИО 150Д	150	140×210×110	18	LPI02-1-0150-K01 LPI02-1-0150-K02
		ИО 500Д	500	185×280×135	12	LPI02-1-0500-K01 LPI02-1-0500-K02
		ИО 150П	150	185×250×160	12	LPI03-1-0150-K02
		ИО 500П	500	230×318×210	8	LPI03-1-0500-K02
		ИО 150КП	150		16	LPI04-1-0150-K02
		ИО 300К	300	165×270×100	16	LPI05-1-0300-K01 LPI05-1-0300-K02

Светильники промышленные индукционные, IP54

Предназначены для общего освещения производственных помещений, спортивных залов, катков, складских помещений, торговых и выставочных павильонов, супер- и гипермаркетов, спортивных комплексов и т. д. Конструкция светильника и применяемые материалы обеспечивают высокую механическую прочность и защиту от проникновения пыли и влаги по классу IP54. Соответствуют ГОСТ Р МЭК 60598-1.



Преимущества

- Рефлектор из анодированного алюминия с полированной отражающей поверхностью увеличивает эффективность светового потока светильника на 5 – 10% на рабочей поверхности.
- Электронное пускорегулирующее устройство (ЭПРА), рассчитанное на работу с индукционной лампой 200 и 300 Вт.
- Отсутствие пусковых токов.
- Возможность мгновенного перезапуска.
- Неограниченное количество циклов включения/выключения.
- Отсутствие мерцаний. Рабочая частота 230 кГц (благоприятные условия для комфортной работы).
- Низкие гармонические искажения (THD<5%).
- Низкая температура нагрева лампы: +60 °С ÷ +85 °С.
- Высокая стабильность светотехнических характеристик: снижение светового потока после 2000 часов горения индукционной лампы менее 4%.
- Гарантированный срок службы лампы более 60000 ч, срок службы самого светильника не менее 15 лет (лампа сменная).
- Возможность переоборудования имеющихся промышленных светильников (например, серии ГСП) на работу с индукционной лампой.
- Гарантия 5 лет.

Технические характеристики

Номинальное напряжение, В	230~
Рабочая частота, Гц	50
Потребляемая мощность, Вт	200, 300
Коэффициент пульсации светового потока, не более, %	1
Класс защиты от поражения электрическим током	I
Степень защиты от пыли и влаги	IP54
Цветовая температура, К	5000
Тип источника света	индукционная лампа
Тип ПРА	электронный
Максимальное расстояние до освещаемого объекта, м	12, 18
Световой поток, лм	17000, 24000
Индекс цветопередачи, Ra	>80
КПД светильника, %	98
Коэффициент мощности	0,99
Светоотдача, лм/Вт	85
Диапазон рабочих температур*, °С	-40 ÷ +40

* Оптимальный диапазон, гарантирующий заявленные параметры и ресурс светильника. При отклонениях (-50 до +70 °С) возможно снижение рабочего ресурса светильника.

Особенности конструкции



Литой под давлением алюминиевый корпус балласта с порошковым напылением для защиты от коррозии. Универсален для всех типов балластов.



Высокопрочный алюминиевый крюк обеспечивает надежный подвес светильника.



Высокочистый алюминиевый рефлектор с вакуумным покрытием для оптимального рассеивания светового потока.



Бесцветное закаленное стекло хорошо пропускает свет. Уплотнитель из кремнийорганической резины.







Индукционная лампа мощностью 200 Вт круглой формы с пятиполосным люминофором.

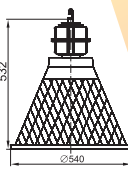

Небольшое количество ртути находится в связанном виде (амальгама) в специальном отсеке колбы индукционной лампы, что упрощает ее утилизацию.

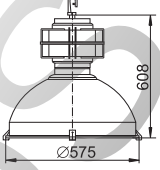
Ассортимент

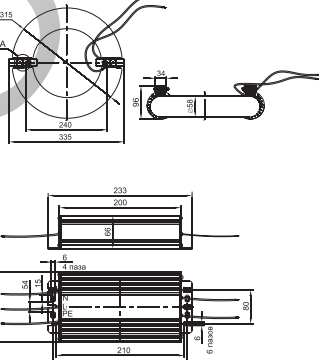
Габаритные размеры		Наименование	Мощность лампы, Вт	Кол-во в упак., шт.	Артикул
		ФСР4001И	200	1	LMSP0-4001I-1-200-K03
		ФСР4002И	300	1	LMSP0-4002I-1-300-K03
		Комплект для переоборудования КФСР4001И	200	1	LMSP1-4001IK-1-200-E40

Светильники встраиваемые направленного света ЛВО DOWNLIGHT 8”

Предназначены для внутреннего освещения общественных зданий.

Применяются внутри помещений различного назначения с высотой потолка 3 – 6 м: магазинов, торговых центров, выставочных залов, административно-офисных зданий, автосалонов, лестниц, коридоров.

Светильники обеспечивают направленный нисходящий световой поток.

Используются в подвесных и подшивных потолках, включая потолки типа «армстронг» и «грильято», устанавливаются в запотолочное пространство от 120 мм.

Соответствуют ГОСТ Р МЭК 60598-1.



Преимущества

- Несущий элемент выполнен с дополнительными ребрами жесткости, что сохраняет легкость конструкции, но делает ее более прочной.
- Установка светильника не требует дополнительных инструментов, светильник фиксируется в потолке за счет обратных распорок.
- Замена источников света производится через съемный рассеиватель, в открытом состоянии рассеиватель удерживается фиксатором без дополнительных инструментов.
- Рассеиватель – термостойкое стекло прозрачное или с матовым покрытием, алюминиевый растр, без рассеивателя (в соответствии с моделью).
- Наличие теплоизоляционных трубок для сетевых проводов.
- Антикоррозийное покрытие металлических частей светильника.

Технические характеристики

Номинальное напряжение, В	220 ÷ 240
Рабочая частота, Гц	50
Максимальная мощность, Вт	2 × 26
Тип патрона	E27
Тип источника света	лампа накаливания или энергосберегающая
Климатическое исполнение	УХЛ4
Степень защиты от пыли и влаги	IP20
Класс защиты от поражения электрическим током	I
Диапазон рабочих температур, °С	–40 ÷ +40
Сечение внутренних проводов, мм ²	0,75 ÷ 1,5
Способ установки	встраиваемый потолочный
Материал корпуса	алюминий
Материал несущего элемента и зажимов крепления	сталь с порошковой покраской

Ассортимент

Габаритные размеры			Наименование	Рассеиватель	Цвет	Масса, кг	Кол-во в упак., шт.	Артикул
			ЛВО 1501	без стекла	белый	0,7	10	LLV00-1501-2-26-K01
					хром	0,7	10	LLV00-1501-2-26-K23
					никель	0,7	10	LLV00-1501-2-26-K03
			ЛВО 1502	стекло, матированное в центре	белый	0,8	10	LLV00-1502-2-26-K01
					хром	0,8	10	LLV00-1502-2-26-K23
					никель	0,8	10	LLV00-1502-2-26-K03
			ЛВО 1503	стекло, матированное по краю	белый	0,8	10	LLV00-1503-2-26-K01
					хром	0,8	10	LLV00-1503-2-26-K23
					никель	0,8	10	LLV00-1503-2-26-K03
			ЛВО 1504	растр	белый	0,8	10	LLV00-1504-2-26-K01
					хром	0,8	10	LLV00-1504-2-26-K23
					никель	0,8	10	LLV00-1504-2-26-K03
			ЛВО 1505	стекло, матированное полностью	белый	0,9	10	LLV00-1505-2-26-K01
					никель	0,9	10	LLV00-1505-2-26-K03
			ЛВО 1506	стекло, матированное в центре	белый	0,9	10	LLV00-1506-2-26-K01
					никель	0,9	10	LLV00-1506-2-26-K03

Светильники ультратонкие встраиваемые направленного света ДВО – DOWNLIGHT

Предназначены для освещения внутренних пространств в жилых, офисных и коммерческих помещениях. Встраиваемые светильники серии ДВО создают яркий направленный и равномерный свет. Благодаря компактным размерам и способу установки (потолочный и встраиваемый светильник) он станет идеальным решением любых задач по освещению, в том числе и для помещений с ограниченным потолочным пространством. Соответствуют ГОСТ Р МЭК 60598-1, ГОСТ Р МЭК 60598-2-2.



Преимущества

- Материал корпуса и рамки светильника – алюминий, обеспечивающий малый вес, прочность и защиту от коррозии.
- Рассеиватель из матового ударопрочного поликарбоната способствует равномерному распределению светового потока.
- Тонкий корпус светильника позволяет экономить потолочное пространство при встраиваемом способе установки.
- Распределение светодиодов по всей поверхности корпуса светильника обеспечивает оптимальный световой поток и равномерную засветку.
- Способы установки: встраиваемый (без креплений) в потолки типа “Армстронг”. Возможно крепление накладным или подвесным способом (комплекты крепежей IEK поставляются отдельно).
- Установка светильника не требует дополнительных инструментов, он фиксируется в потолке за счет пружинных возвратных креплений.
- Пружинные возвратные крепления усилены пластиковыми насадками, что позволяет избежать их нежелательной деформации и перекручивания.
- Антикоррозийное покрытие металлических частей светильника.
- Цвет – белый, серебро.

Технические характеристики

Номинальное напряжение, В	230~
Номинальная частота сети, Гц	50
Класс защиты от поражения электрическим током	II
Степень защиты от пыли и влаги	IP 20
Диапазон рабочих температур, °С	-20 ÷ +35
Индекс цветопередачи, Ra	≥75
Коэффициент мощности	≥0,9
Коэффициент пульсации, %	≤5
Сечение подключаемых проводов, мм ²	0,75-1,0
Источник света	светодиодные модули



Габаритные размеры			Наименование	Потребляемая мощность, Вт	Световой поток, лм	Цветовая температура, К	Цвет	Количество в упаковке, шт.	Артикул
			ДВО 1601	7	530	3000	Белый	60	LDV00-1601-1-7-K01
			ДВО 1602			4000			
			ДВО 1603	7	530	3000	Серебро	60	LDV00-1603-1-7-K23
			ДВО 1604			4000			
			ДВО 1605	12	950	4000	Белый	40	LDV00-1605-1-12-K01
			ДВО 1606			4000	Серебро		
			ДВО 1607	18	1430	4000	Белый	20	LDV00-1607-1-18-K01
			ДВО 1608			4000	Серебро		

ROSS

Светильники серии НПП, IP54

Светильники с корпусом из алюминиевого сплава

Светильники предназначены для внутреннего освещения общественных и производственных помещений и для наружного освещения.

Конструкция светильника и применяемые материалы обеспечивают высокую механическую прочность и защиту от проникновения пыли и влаги по классу IP54.

Соответствуют стандартам ГОСТ Р МЭК 60598-1-2003.



Преимущества

- Корпус и защитная решетка светильника выполнены из устойчивого к коррозии алюминиевого сплава.
- Плафон светильника выполнен из термостойкого стекла; у модели 3006 плафон из поликарбоната.
- Антикоррозийное покрытие метизов и металлических деталей.
- Резиновые стопорные кольца для предотвращения выпадения винтов крепления.
- Способ установки – настенно-потолочный накладной.
- Цвет – белый, черный, серый (модель 3006).

Технические характеристики

Номинальное напряжение, В	230~
Минимальное расстояние до освещаемого объекта, м	0,5
Класс защиты от поражения электрическим током	I
Степень защиты по ГОСТ 14254 для модели 9101	IP54 IP33
Сечение подключаемых проводников, мм ²	0,75 ÷ 1,5
Тип источника света	лампа накаливания или компактная люминесцентная
Вид цоколя источника света	E27
Диапазон рабочих температур, °С	-45 ÷ +100

Особенности конструкции



Корпус светильника выполнен из устойчивого к коррозии алюминиевого сплава. Качественное покрытие корпуса термостойкой краской.



Керамический патрон E27. Пластмассовая накладка на патроне – дополнительная защита от поражения электрическим током.



Защитная решетка светильника выполнена из устойчивого к коррозии алюминиевого сплава.



Антикоррозийное покрытие метизов и металлических деталей; резиновые стопорные кольца для предотвращения выпадения винтов крепления.

Размеры люминесцентных ламп, устанавливаемых в светильники

Типоисполнение светильника	Габаритные размеры ламп, мм	
	максимальная длина	максимальный диаметр
1101 ÷ 1108	140	65
1301 ÷ 1308	90	65
1201 ÷ 1208	180	80
1401 ÷ 1408	110	65
2501	110	65
3006	140	80
9101	100	70

Ассортимент

Габаритные размеры*		Наименование	Мощность лампы, Вт	Цвет	Количество в упаковке, шт.	Артикул
		НПП 1301	60	белый черный	12	LNPP0-1301-1-060-K01 LNPP0-1301-1-060-K02
		НПП 1101	100	белый черный	8	LNPP0-1101-1-100-K01 LNPP0-1101-1-100-K02
		НПП 1302	60	белый черный	12	LNPP0-1302-1-060-K01 LNPP0-1302-1-060-K02
		НПП 1102	100	белый черный	8	LNPP0-1102-1-100-K01 LNPP0-1102-1-100-K02
		НПП 1303	60	белый черный	12	LNPP0-1303-1-060-K01 LNPP0-1303-1-060-K02
		НПП 1103	100	белый черный	8	LNPP0-1103-1-100-K01 LNPP0-1103-1-100-K02
		НПП 1304	60	белый черный	12	LNPP0-1304-1-060-K01 LNPP0-1304-1-060-K02
		НПП 1104	100	белый черный	8	LNPP0-1104-1-100-K01 LNPP0-1104-1-100-K02
		НПП 1305	60	черный	12	LNPP0-1305-1-060-K02
		НПП 1105	100	белый черный	8	LNPP0-1105-1-100-K01 LNPP0-1105-1-100-K02
		НПП 1306	60	белый черный	12	LNPP0-1306-1-060-K01 LNPP0-1306-1-060-K02
		НПП 1106	100	белый черный	8	LNPP0-1106-1-100-K01 LNPP0-1106-1-100-K02

* В скобках указаны размеры светильников мощностью 60 Вт.

Габаритные размеры*		Наименование	Мощность лампы, Вт	Цвет	Количество в упаковке, шт.	Артикул
		НПП 1307	60	белый черный	12	LNPP0-1307-1-060-K01 LNPP0-1307-1-060-K02
		НПП 1107	100	белый черный	8	LNPP0-1107-1-100-K01 LNPP0-1107-1-100-K02
		НПП 1308	60	белый черный	12	LNPP0-1308-1-060-K01 LNPP0-1308-1-060-K02
		НПП 1108	100	белый черный	8	LNPP0-1108-1-100-K01 LNPP0-1108-1-100-K02
		НПП 1401	60	белый черный	12	LNPP0-1401-1-060-K01 LNPP0-1401-1-060-K02
		НПП 1201	100	белый черный	8	LNPP0-1201-1-100-K01 LNPP0-1201-1-100-K02
		НПП 1402	60	белый черный	12	LNPP0-1402-1-060-K01 LNPP0-1402-1-060-K02
		НПП 1202	100	белый черный	8	LNPP0-1202-1-100-K01 LNPP0-1202-1-100-K02
		НПП1403	60	белый черный	12	LNPP0-1403-1-060-K01 LNPP0-1403-1-060-K02
		НПП 1203	100	белый черный	8	LNPP0-1203-1-100-K01 LNPP0-1203-1-100-K02
		НПП 1404	60	белый черный	12	LNPP0-1404-1-060-K01 LNPP0-1404-1-060-K02
		НПП 1204	100	черный	8	LNPP0-1204-1-100-K02

* В скобках указаны размеры светильников мощностью 60 Вт.

Габаритные размеры*			Наименование	Мощность лампы, Вт	Цвет	Количество в упаковке, шт.	Артикул
			НПП 1405	60	черный	12	LNPP0-1405-1-060-K02
			НПП 1205	100	белый черный	8	LNPP0-1205-1-100-K01 LNPP0-1205-1-100-K02
			НПП 1406	60	белый черный	12	LNPP0-1406-1-060-K01 LNPP0-1406-1-060-K02
			НПП 1206	100	белый черный	8	LNPP0-1206-1-100-K01 LNPP0-1206-1-100-K02
			НПП 1407	60	белый черный	12	LNPP0-1407-1-060-K01 LNPP0-1407-1-060-K02
			НПП 1207	100	белый черный	8	LNPP0-1207-1-100-K01 LNPP0-1207-1-100-K02
			НПП 1408	60	белый черный	12	LNPP0-1408-1-060-K01 LNPP0-1408-1-060-K02
			НПП 1208	100	белый черный	8	LNPP0-1208-1-100-K01 LNPP0-1208-1-100-K02
			НПП 2501	60	белый черный	12	LNPP0-2501-1-060-K01 LNPP0-2501-1-060-K02
			НПП 3006	60	серый	18	LNPP0-3006-1-060-K01
			НПП 9101	60	черный	12	LNPP0-9101-1-060-K01

* В скобках указаны размеры светильников мощностью 60 Вт.

Светильники с корпусом из алюминиевого сплава встраиваемые

Светильники предназначены для внутреннего освещения общественных и производственных помещений; для наружного освещения.

Конструкция светильника и применяемые материалы обеспечивают высокую механическую прочность и защиту от проникновения пыли и влаги по классу IP54.

Соответствуют ГОСТ Р МЭК 60598-1, ГОСТ Р МЭК 60598-2-2.









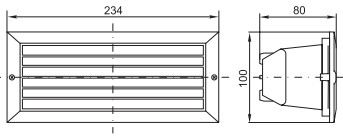

Преимущества

- Корпус и защитная решетка светильника выполнены из устойчивого к коррозии алюминиевого сплава.
- Плафон светильника выполнен из термостойкого стекла.
- Антикоррозийное покрытие метизов и металлических деталей.
- Резиновые стопорные кольца для предотвращения выпадения винтов крепления.
- Способ установки – встраиваемый.
- Цвет – белый, черный.

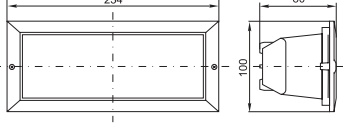
Технические характеристики

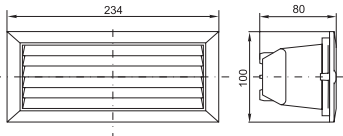
Номинальное напряжение, В	230~
Минимальное расстояние до освещаемого объекта, м	0,5
Класс защиты от поражения электрическим током	I
Степень защиты по ГОСТ 14254	IP54
Сечение подключаемых проводников мм ²	0,75 ÷ 1,5
Тип источника света	лампа накаливания или компактная люминесцентная
Вид цоколя источника света	E27
Диапазон рабочих температур, °С	-45 ÷ +40

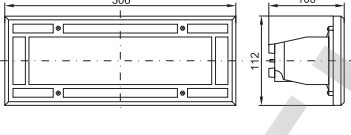
Ассортимент

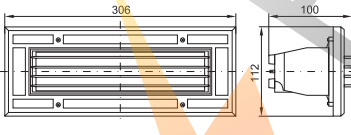
Габаритные размеры		Наименование	Мощность лампы, Вт	Цвет	Количество в упаковке, шт.	Артикул
		НВП 3101	60	белый черный	18	LNPP0-3101-1-060-K01 LNPP0-3101-1-060-K02
		НВП 3102	60	белый черный	18	LNPP0-3102-1-060-K01 LNPP0-3102-1-060-K02
		НВП 3103	60	белый черный	18	LNPP0-3103-1-060-K01 LNPP0-3103-1-060-K02
		НВП 3114	60	белый	12	LNPP0-3114-1-060-K01
		НВП 3118	60	белый черный	12	LNPP0-3118-1-060-K01 LNPP0-3118-1-060-K02

Размеры люминесцентных ламп, устанавливаемых в светильники

Типоисполнение светильника	Габаритные размеры ламп, мм	
	максимальная длина	максимальный диаметр
3101÷3103	125	65
3114÷3118	180	75

Светильники с корпусом из пластика

Светильники предназначены для внутреннего освещения общественных и производственных помещений с повышенным содержанием пыли и влаги и для наружного освещения.

Соответствуют ГОСТ Р МЭК 60598-1.

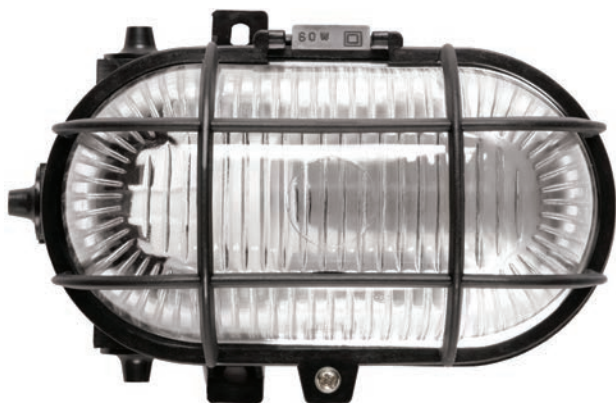

Преимущества

- Корпус светильника и защитная решетка выполнены из пластика. У модели 2604а защитная решетка из стали.
- Плафон светильника выполнен из термостойкого рифленого стекла.
- Все модели оснащены светоотражателем из алюминиевой фольги.
- Антикоррозийное покрытие метизов и металлических деталей.
- Резиновые стопорные кольца для предотвращения выпадения винтов крепления.
- Способ установки – накладной настенно-потолочный.
- Цвет – белый, черный.

Технические характеристики

Номинальное напряжение, В	230~
Минимальное расстояние до освещаемого объекта, м	0,5
Класс защиты от поражения электрическим током	II
Степень защиты по ГОСТ 14254	IP54
Сечение подключаемых проводников, мм ²	0,75 ÷ 1,5
Тип источника света	лампа накаливания или компактная люминесцентная
Вид цоколя источника света	E27
Диапазон рабочих температур, °С	-45 ÷ +40

Ассортимент

Габаритные размеры			Наименование	Мощность лампы, Вт	Цвет	Количество в упаковке, шт.	Артикул
Фронтальный вид	Планы	Сторонний вид					
			НПП 2602	60	белый черный	18	LNPP0-2602-1-060-K01 LNPP0-2602-1-060-K02
			НПП 2602A	60	белый черный	18	LNPP0-2602A-1-060-K01 LNPP0-2602A-1-060-K02
			НПП 2603	60	белый черный	18	LNPP0-2603-1-060-K01 LNPP0-2603-1-060-K02
			НПП 2603A	60	белый черный	18	LNPP0-2603A-1-060-K01 LNPP0-2603A-1-060-K02
			НПП 2604	60	белый черный	24	LNPP0-2604-1-060-K01 LNPP0-2604-1-060-K02
			НПП 2604A	60	белый черный	24	LNPP0-2604A-1-060-K01 LNPP0-2604A-1-060-K02

Размеры люминесцентных ламп, устанавливаемых в светильники

Типоисполнение светильника	Габаритные размеры ламп, мм	
	максимальная длина	максимальный диаметр
2602(a)	80	65
2603(a)	110	65
2604(a)	85	65

Светильники серии НПО с датчиком движения

Светильники предназначены для внутреннего освещения жилых и общественных помещений (коридоров, подъездов, подсобных помещений и т.п.).

Светильники имеют встроенный инфракрасный датчик движения. Датчик автоматически включает и отключает светильник в заданном интервале времени в зависимости от наличия движущихся объектов в зоне обнаружения датчика и уровня освещенности.

Соответствуют ГОСТ Р МЭК 60598-1, ГОСТ Р 51324.2.1.



Преимущества

- Корпус светильника выполнен из стали.
- Рассеиватель – из матового стекла.
- Керамический патрон.
- Антикоррозийное покрытие метизов и металлических деталей.
- Способ установки – накладной настенно-потолочный.

Технические характеристики

Номинальное рабочее напряжение, В	230~
Класс защиты от поражения электрическим током	I
Степень защиты	IP20
Сечение подключаемых проводников, мм ²	0,75 ÷ 1,5
Тип источника света	две лампы накаливания или компактные люминесцентные
Тип патрона	E27

Ассортимент

	Габаритные размеры	Наименование	Мощность лампы*, Вт	Цвет	Количество в упаковке, шт.	Артикул
		НПО 3231Д	2×25	белый	4	LNP00-3231D-2-025-K01
		НПО 3233Д	2×25	белый	6	LNP00-3233D-2-025-K01
		НПО 3234Д	2×25	белый	6	LNP00-3234D-2-025-K01
		НПО 3235Д	2×25	белый	6	LNP00-3235D-2-025-K01
		НПО 3236Д	2×25	белый	6	LNP00-3236D-2-025-K01
		НПО 3237Д	2×25	белый	6	LNP00-3237D-2-025-K01

Технические характеристики встроенного инфракрасного датчика движения

Минимальное расстояние до освещаемого объекта, м	0,5
Минимальный уровень освещенности для срабатывания датчика, лк	5
Диапазон установки времени срабатывания датчика движения, с	5 ÷ 480
Максимальная дальность обнаружения объекта, м	6
Угол обзора датчика	120° × 360°

Светильники серии ЛПО с люминесцентными лампами

Светильники с линейными люминесцентными лампами

Светильники предназначены для общего и местного освещения жилых и общественных помещений (торговых центров, школ, гостиниц, ресторанов); для локального освещения объектов в жилых помещениях (подсветка зеркал, картин, рабочих поверхностей на кухне).

Соответствуют ГОСТ Р МЭК 60598-1, ГОСТ Р МЭК 598-2-1.



Преимущества

- Корпус металлический или из пластика.
- Все светильники оснащены электронным пускорегулирующим аппаратом (ЭПРА).
- Светильники, в зависимости от модификации, комплектуются линейными люминесцентными лампами:
 - диаметр лампы 12 мм (T4), цоколь лампы G5;
 - диаметр лампы 16 мм (T5), цоколь лампы G5;
 - диаметр лампы 26 мм (T8), цоколь лампы G13.
- Светильники ЛПО 2001, 2004А-1, 2004А-2, 2004В комплектуются сетевым шнуром 1,8 м и переходником для шлейфового соединения 0,15 м, светильник ЛПО 2018В – сетевым шнуром 1,7 м с выключателем, ЛПО 2018С – шнуром 0,75 м, ЛПО 3016 – шнуром 0,22 м.

Технические характеристики

Номинальное напряжение, В	230~
Минимальное расстояние до освещаемого объекта, м	0,5
Степень защиты по ГОСТ 14254-96	IP20
Сечение подключаемых проводников, мм ²	0,75 ÷ 1,5
Цветовая температура, К	6400
Тип источника света	лампа люминесцентная
Диапазон рабочих температур, °С	-10 ÷ +40

Ассортимент

Наименование	Габаритные размеры	Длина L, мм	Мощность лампы, Вт	Описание	Кол-во в упаковке, шт.	Артикул
ЛПО 2001 		279	6	Корпус из пластика (в корпус встроены розетка и вилка для шлейфового соединения*).	30	LLP00-2001-1-06-K01
		355	8	Рассеиватель – рифленое оргстекло. Класс защиты II.	30	LLP00-2001-1-08-K01
		583	13	Люминесцентная лампа T5. Цоколь G5. Цвет – белый. Шнур – 1,8 м. Переходник – 0,15 м.	30	LLP00-2001-1-13-K01
		915	21		20	LLP00-2001-1-21-K01
		1216	28		20	LLP00-2001-1-28-K01
ЛПО 2004А-1 		276	6	Корпус из пластика (в корпус встроены розетка и вилка для шлейфового соединения*).	30	LLP00-2004A1-1-06-K01
		397	8	Без рассеивателя. Класс защиты II.	30	LLP00-2004A1-1-08-K01
		427	12	Люминесцентная лампа T4. Цоколь G5. Цвет – белый. Шнур – 1,8 м. Переходник – 0,15 м.	30	LLP00-2004A1-1-12-K01
		525	16		30	LLP00-2004A1-1-16-K01
		622	20		30	LLP00-2004A1-1-20-K01
		710	24		20	LLP00-2004A1-1-24-K01
ЛПО 2004В 		276	6	Корпус из пластика (в корпус встроены розетка и вилка для шлейфового соединения*).	30	LLP00-2004B-1-06-K01
		397	8	Без рассеивателя. Класс защиты II.	30	LLP00-2004B-1-08-K01
		427	12	Люминесцентная лампа T4. Цоколь G5. Цвет – белый. Шнур – 1,8 м. Переходник – 0,15 м.	30	LLP00-2004B-1-12-K01
		525	16		30	LLP00-2004B-1-16-K01
		622	20		30	LLP00-2004B-1-20-K01
ЛПО 2003 		310	8	Корпус из пластика. Рассеиватель – рифленое оргстекло. Класс защиты II.	30	LLP00-2003-1-08-K01
		540	13	Люминесцентная лампа T5. Цоколь G5. Цвет – белый.	30	LLP00-2003-1-13-K01

* Возможно соединение встык или через соединительные шнуры с опрессованными розеткой и вилкой до 90 светильников (общая мощность не должна превышать 550 Вт).

Наименование	Габаритные размеры	Длина L, мм	Мощность лампы, Вт	Описание	Кол-во в упаковке, шт.	Артикул
ЛПО 2010		604	13	Корпус из металла. Рассеиватель из матового оргстекла. Класс защиты I. Люминесцентная лампа T5. Цоколь G5. Цвет – белый.	20	LLP00-2010-1-13-K01
ЛПО 2011		679	13	Корпус из металла. Рассеиватель из матового оргстекла. Класс защиты I. Люминесцентная лампа T5. Цоколь G5. Цвет – белый.	20	LLP00-2011-1-13-K01
ЛПО 2014		560	13	Корпус из металла. Рассеиватель из матового оргстекла. Класс защиты I. Люминесцентная лампа T5. Цоколь G5. Цвет – серый.	12	LLP00-2014-1-13-K03
ЛПО 2018В		500 576 805 1137	6 8 13 21	Корпус из металла. Рассеиватель – рифленое оргстекло. Класс защиты I. Люминесцентная лампа T5. Цоколь G5. Цвет – серый. Шнур – 1,7 м с выключателем.	30 30 30 30	LLP00-2018В-1-06-K03 LLP00-2018В-1-08-K03 LLP00-2018В-1-13-K03 LLP00-2018В-1-21-K03
ЛПО 2018С		826 1126 1477	14 21 28	Корпус из металла. Рассеиватель – рифленое оргстекло. Класс защиты I. Люминесцентная лампа T5. Цоколь G5. Цвет – серый. Шнур – 0,75 м.	20 20 20	LLP00-2018С-1-14-K03 LLP00-2018С-1-21-K03 LLP00-2018С-1-28-K03
ЛПО 2025		550	13	Корпус литой из пластика. Рассеиватель из матового оргстекла. Класс защиты II. Люминесцентная лампа T5. Цоколь G5. Цвет – белый.	20	LLP00-2025-1-13-K01

Наименование	Габаритные размеры	Длина L, мм	Мощность лампы, Вт	Описание	Кол-во в упаковке, шт.	Артикул
ЛПО 3011		395	10	Корпус из металла.	20	LLP00-3011-1-10-K01
		500	15	Рассеиватель из рифленого оргстекла.	20	LLP00-3011-1-15-K01
		654	18	Класс защиты I.	20	LLP00-3011-1-18-K01
		958	30	Люминесцентная лампа T8. Цоколь G13.	12	LLP00-3011-1-30-K01
		1279	36	Цвет – белый.	12	LLP00-3011-1-36-K01
ЛПО 3016		378	10	Корпус из металла.	30	LLP00-3016-1-10-K01
		484	15	Без рассеивателя.	30	LLP00-3016-1-15-K01
		636	18	Класс защиты II.	30	LLP00-3016-1-18-K01
		941	30	Люминесцентная лампа T8. Цоколь G13.	30	LLP00-3016-1-30-K01
		1245	36	Цвет – белый. Шнур – 0,22 м.	20	LLP00-3016-1-36-K01
ЛПО 3017		639	2×18	Корпус из металла.	12	LLP00-3017-2-18-K01
		942	2×30	Рассеиватель из рифленого оргстекла.	12	LLP00-3017-2-30-K01
		1246	2×36	Класс защиты I.	12	LLP00-3017-2-36-K01
ЛПО 3017 с решеткой		637	2×18	Корпус из металла.	12	LLP01-3017-2-18-K01
		941	2×30	Защитная решетка.	12	LLP01-3017-2-30-K01
		1246	2×36	Класс защиты I.	12	LLP01-3017-2-36-K01
ЛПО 3018		502	15	Корпус из металла.	20	LLP00-3018-1-15-K01
		654	18	Рассеиватель из рифленого оргстекла.	20	LLP00-3018-1-18-K01
		958	30	Класс защиты I.	12	LLP00-3018-1-30-K01
		1263	36	Люминесцентная лампа T8. Цоколь G13.	12	LLP00-3018-1-36-K01
ЛПО 3020		499	10	Корпус из металла.	12	LLP00-3020-1-10-K01
		602	15	Рассеиватель из рифленого оргстекла.	12	LLP00-3020-1-15-K01
		757	18	Класс защиты I.	12	LLP00-3020-1-18-K01
		1060	30	Люминесцентная лампа T8. Цоколь G13.	12	LLP00-3020-1-30-K01
		1365	36	Цвет – белый.	12	LLP00-3020-1-36-K01



Светильники с компактными люминесцентными лампами

Светильники предназначены для общего и местного освещения жилых и общественных помещений. Светильники со степенью защиты IP44 и IP54 могут быть использованы для производственных помещений с повышенным содержанием влаги и пыли; для наружного освещения (под козырьком).

Соответствуют ГОСТ Р МЭК 60598-1, ГОСТ Р МЭК 598-2-1.



FROS ELECTRIC

Преимущества

- Корпус выполнен из пластика.
- Светильники комплектуются компактными U-образными люминесцентными лампами.
- Все модификации, кроме ЛПО 3053, оснащены ЭПРА.
- Светильники ЛПО 3053 оснащены ПРА со стартером.

Технические характеристики

Номинальное напряжение, В	230~
Минимальное расстояние до освещаемого объекта, м	0,5
Класс защиты от поражения электрическим током	II
Сечение подключаемых проводников, мм ²	0,75 ÷ 1,5
Цветовая температура, К	6500
Тип источника света	компактная люминесцентная лампа
Вид цоколя источника света	G23
Диапазон рабочих температур, °C	-20 ÷ +40

Ассортимент

Габаритные размеры		Наименование	Мощность лампы, Вт	Описание	Количество в упаковке, шт.	Артикул
		ЛПО 3019	2×9	Рассеиватель — полупрозрачный поликарбонат. Светоотражатель — рифленая алюминиевая фольга. Степень защиты IP44. ЭПРА	10	LLP00-3019-2-09-K01
		ЛПО 3041	2×9	Рассеиватель — матовое оргстекло. Степень защиты IP44. ЭПРА	10	LLP00-3041-2-09-K01
		ЛПО 3024	9	Рассеиватель — матовое оргстекло. Степень защиты IP20. ЭПРА	10	LLP00-3024-1-09-K01
		ЛПО 3025	2×9	Рассеиватель — матовое оргстекло. Степень защиты IP20. ЭПРА	10	LLP00-3025-2-09-K01
		ЛПО 3026	9	Рассеиватель — матовое оргстекло. Степень защиты IP20. ЭПРА	10	LLP00-3026-1-09-K01
		ЛПО 3051	2×9	Рассеиватель — матовое оргстекло. Степень защиты IP54. ЭПРА	10	LLP00-3051-2-09-K01
		ЛПО 3052	2×9	Рассеиватель — матовое оргстекло. Степень защиты IP54. ЭПРА	10	LLP00-3052-2-09-K01
		ЛПО 3053	9	Рассеиватель — поликарбонат. Степень защиты IP54. ПРА со стартером.	12	LLP00-3053-1-09-K01

Светильники светодиодные

Светильники светодиодные линейные серии ДБО

Светильники предназначены для общего и местного освещения внутри жилых помещений (кухонные зоны, мебельные ниши, шкафы), подсобных и общественных помещений (магазины, офисы и т.п.), а также для освещения объектов ЖКХ (модели ДБО 1009 – 1012).
Соответствуют ГОСТ Р МЭК 60598-1, ГОСТ Р МЭК 60598-2-1.









Преимущества

- Корпус металлический, алюминиевый или из ПВХ.
- Рассеиватель из высокопрочного поликарбоната со светостабилизирующими добавками.
- Светильники ДБО 1001 – 1008 имеют возможность гибкого и жесткого соединения. Комплекуются гибким переходником для шлейфового соединения (до 10 светильников в ряд) – 0,15 м и сетевым шнуром – 1,5 м.
- Распределение светодиодов по всей длине корпуса изделия позволяет обеспечить равномерное освещение пространства.
- Цвет белый.

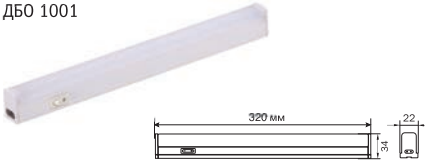
Технические характеристики

Номинальное напряжение, В	110-230~
Диапазон рабочих температур, °С	-10 ÷ +50
Коэффициент мощности не менее	0,8
Коэффициент пульсации не более	0,05
Индекс цветопередачи не менее	70
Степень защиты	IP 20
Цветовая температура, К	4000
Класс защиты от поражения электрическим током	I (кроме ДБО 1001-1004) – II
Источник света	модули с SMD-светодиодами
Срок службы светодиодов, не менее, ч	30000.

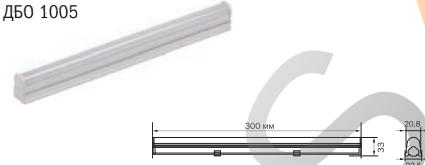
Ассортимент

Наименование	Габаритные размеры	Мощность лампы, Вт	Световой поток, лм	Материал корпуса	Длина (L), мм	Описание	Кол-во в упаковке, шт.	Артикул
ДБО 1001		3	250	ПВХ	320	В корпус встроены розетка и вилка для шлейфового соединения. Сетевой шнур - 1,5 м, переходник - 0,15 м.	30	LDB00-1001-0-3-K01
ДБО 1002		5	470	ПВХ	590	В корпус встроены розетка и вилка для шлейфового соединения. Сетевой шнур - 1,5 м, переходник - 0,15 м.	30	LDB00-1002-0-5-K01
ДБО 1003		8	750	ПВХ	890	В корпус встроены розетка и вилка для шлейфового соединения. Сетевой шнур - 1,5 м, переходник - 0,15 м.	20	LDB00-1003-0-8-K01
ДБО 1004		11	1000	ПВХ	1190	В корпус встроены розетка и вилка для шлейфового соединения. Сетевой шнур - 1,5 м, переходник - 0,15 м.	20	LDB00-1004-0-11-K01
ДБО 1005		4	350	алюминий	300	В корпус встроены розетка и вилка для шлейфового соединения. Сетевой шнур - 1,5 м, переходник - 0,15 м.	30	LDB00-1005-0-4-K03
ДБО 1006		7	660	алюминий	600	В корпус встроены розетка и вилка для шлейфового соединения. Сетевой шнур - 1,5 м, переходник - 0,15 м.	30	LDB00-1006-0-7-K03

Наименование	Габаритные размеры	Мощность лампы, Вт	Световой поток, лм	Материал корпуса	Длина (L), мм	Описание	Кол-во в упаковке, шт.	Артикул
ДБО 1007		12	1060	алюминий	900	В корпус встроены розетка и вилка для шлейфового соединения. Сетевой шнур – 1,5м, переходник – 0,15 м.	30	LDB00-1007-0-12-K03
ДБО 1008		16	1300	алюминий	1200	В корпус встроены розетка и вилка для шлейфового соединения. Сетевой шнур – 1,5м, переходник – 0,15 м.	30	LDB00-1008-0-16-K03
ДБО 1009		2×9	1400	металл	634	-	12	LDB00-1009-2-9-K01
ДБО 1010		2×18	2800	металл	1152	-	12	LDB00-1010-2-18-K01
ДБО 1011		2×9	1100	металл	634	С решеткой ПВХ	12	LDB01-1011-2-9-K01
ДБО 1012		2×18	2200	металл	1152	С решеткой ПВХ	12	LDB01-1012-2-18-K01



Светильники светодиодные серии ДПО

Светильники предназначены для внутреннего освещения бытовых, общественных и производственных помещений с повышенным содержанием пыли и влаги. Конструкция светильника и применяемые материалы обеспечивают высокую механическую прочность и защиту от проникновения пыли и влаги по классу IP54.

Соответствуют ГОСТ Р МЭК 60598-1, ГОСТ Р МЭК 60598-2-1.



ELECTRIC



Преимущества

- Корпус светильника выполнен из устойчивого к коррозии алюминиевого сплава и ударопрочного пластика, обеспечивающего антивандальные свойства светильника и необходимый теплоотвод.
- Плафон светильника выполнен из матового оргстекла и матового поликарбоната (для моделей в пластике), обеспечивающего оптимальное рассеивание светового потока.
- Надежный драйвер с коэффициентом мощности $\geq 0,8$.
- Антикоррозийное покрытие метизов и других металлических частей светильника.
- Способ установки – настенно-потолочный накладной.

Технические характеристики

Номинальное напряжение, В	110 ÷ 240~
Номинальная частота, Гц	50
Класс защиты для моделей в алюминиевом корпусе	I
Класс защиты для моделей в пластиковом корпусе	II
Цветовая температура	4500 К
Коэффициент цветопередачи	Ra \geq 75
Коэффициент мощности, не менее	0,8
Коэффициент пульсации, не более	0,05
Рабочая температура, °С	от -30 до +40
Номинальная продолжительность горения, не менее, ч	30 000
Сечение подключаемых проводников, мм ²	0,5 ÷ 1,5
Цвет	белый, серый.

Ассортимент

Модели в алюминиевом корпусе

Габаритные размеры		Наименование	Мощность, Вт	Цветовая температура, К	Световой поток, лм	Кол-во в упак., шт.	Артикул
		ДПО 1301	6	5500	370	12	LDPO0-1301-6-6K03
		ДПО 1303	6	5500	370	12	LDPO0-1303-6-6K03
		ДПО 1401	6	5500	370	12	LDPO0-1401-6-6K03
		ДПО 1403	6	5500	370	12	LDPO0-1403-6-6K03
		ДПО 1601	8	4500	580	12	LDPO0-1601-8-1-K03

Модели в пластиковом корпусе

		ДПО 1801	12	4500	850	24	LDPO1-1801-12-1-K01
		ДПО 1801Д (со встроенным микроволновым датчиком движения)	12	4500	850	24	LDPO2-1801D-12-1-K01



Светодиодные ультратонкие панели серии ДВО

Светильники предназначены для общего и местного освещения жилых и общественных помещений (торговых центров, офисов, гостиниц, кабинетов).

Применение светодиодных технологий обеспечивает долгий срок службы светильников – не менее 50 000 часов.

Соответствуют ГОСТ Р МЭК 60598-1, ГОСТ Р МЭК 60598-2-2.



ELECTRIC

Преимущества

- Корпус выполнен из высококачественного алюминиевого сплава и обеспечивает эффективный теплоотвод.
- Светодиодные модули, установленные по всему периметру светильника, обеспечивают мощный световой поток и равномерную засветку.
- Способы установки: встраиваемый (без креплений) в потолки типа “Армстронг”. Возможно крепление накладным или подвесным способом (комплекты крепежей IEK® поставляются отдельно).
- Тонкий корпус светильника позволяет экономить потолочное пространство при встраиваемом способе установки.
- Высококачественный выносной блок питания гарантирует полное соответствие нормам электромагнитной совместимости, отсутствие пульсаций и стабильный световой поток на протяжении всего срока службы светильника.
- Рассеиватель из матового поликарбоната обеспечивает антивандальные свойства светильника и способствует равномерному распределению светового потока.

Технические характеристики

Номинальное напряжение, В~	230
Номинальная частота в сети, Гц	50
Класс защиты от поражения электрическим током	II
Степень защиты от пыли и влаги	IP20
Диапазон рабочих температур, °C	-20 ÷ +35
Индекс цветопередачи, Ra	≥75
Коэффициент мощности	≥0,9
Коэффициент пульсации, %	≤5
Сечение подключаемых проводов, мм ²	0,75-1,0
Источник света	светодиодные модули

Светодиодные утолщенные панели серии ДВО

Предназначены для общего и местного освещения общественных и жилых помещений. Встраиваются в подвесные потолки типа «армстронг». Соответствуют ГОСТ Р МЭК 60598-1, ГОСТ Р МЭК 60598-2-2.

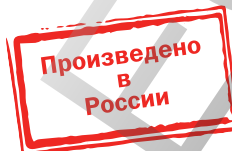

Преимущества

- Призматический рассеиватель со светостабилизирующими добавками обеспечивает высокое КПД светильника и оптимальное распределение светового потока.
- Корпус из алюминиевого сплава, окрашен порошковой краской белого цвета.
- Применение высококачественных светодиодов марки LG на алюминиевой подложке обеспечивает стабильно высокий световой поток на протяжении всего срока службы светильника и высокий уровень цветопередачи.
- Светодиодный драйвер встроен внутрь светильника и не требует отдельного пространства вне светильника для установки.
- Клеммная колодка встроена внутрь светильника, что обеспечивает удобство монтажа без применения распаечных колодок.
- Высокое качество светильника обеспечивается надежным источником питания с низким коэффициентом пульсации – менее 0,01.
- Пластиковые защелки надежно прикрепляют модули к корпусу светильника и позволяют при необходимости произвести замену светодиодных модулей.
- Полное соответствие нормам электромагнитной совместимости.

Технические характеристики

Номинальное напряжение, В	170 ÷ 265
Частота сети, Гц	50
Коэффициент мощности, не менее	0,7
Коэффициент пульсации, не более	0,01
Индекс цветопередачи	0,82
Степень защиты от пыли и влаги	IP40
Диапазон рабочих температур °С	–40 ÷ +55
Класс энергоэффективности	A
Класс защиты от поражения электрическим током	I
Продолжительность горения источника света, ч	100 000
Масса, кг	2

Ассортимент

	Наименование	Потребляемая мощность, Вт	Цветовая температура, К	Световой поток, лм	Габаритные размеры (А×В×С), мм	Масса, кг	Кол-во в упак., шт.	Артикул
Ультратонкие панели								
	ДВО 6564	20	4500	1800	295×295×11	1,5	4	LDV00-6564-20-4500-K00
	ДВО 6563	20	6500	1800	295×295×11	1,5	4	LDV00-6563-20-6500-K00
	ДВО 6565	40	4500	3200	595×595×11	4,5	3	LDV00-6565-40-4500-K00
	ДВО 6566	40	6500	3200	595×595×11	4,5	3	LDV00-6566-40-6500-K00
	ДВО 6568	40	4500	3200	1195×295×11	4,5	4	LDV00-6568-40-4500-K00
	ДВО 6567	40	6500	3200	1195×295×11	4,5	4	LDV00-6567-40-6500-K00
Утолщенные панели								
	ДВО 40304	30	4200	3300	595×595×40			LDV01-40304-30-4000-K01
	ДВО 40306	30	6500	3300	595×595×40			LDV01-40306-30-6500-K01
	ДВО 40404	40	4200	4000	595×595×40			LDV01-40404-40-4000-K01
	ДВО 40406	40	6500	4000	595×595×40			LDV01-40406-40-6500-K01
	ДВО 40454	45	4200	5000	595×595×40			LDV01-40454-45-4000-K01
	ДВО 40456	45	6500	5000	595×595×40			LDV01-40456-45-6500-K01

Комплектация ультратонких панелей ДВО

Светильник
Источник питания
Монтажный комплект
Руководство по эксплуатации

Комплектация утолщенных панелей ДВО

Светильник со встроенным источником питания
Руководство по эксплуатации
Призматический рассеиватель

Габаритные размеры

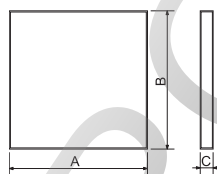

Комплекты крепежей для светодиодных панелей

Применяются для крепления светодиодных панелей.
Поставляются отдельно.

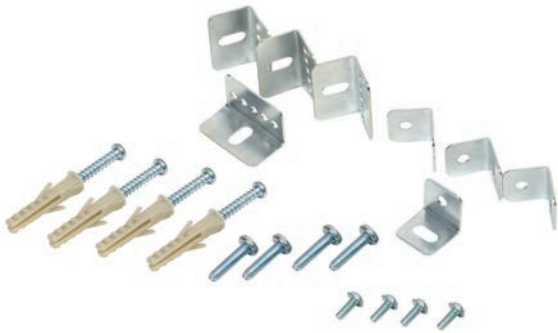

Комплектация для накладного монтажа

Наименование	Количество, шт.
Кронштейн 16×16×16 мм	4
Кронштейн 16×16×28 мм	4
Винт самонарезающий 4×25	8
Винт М3×8	4
Дюбель пластмассовый	4

Комплектация для подвешивания

Наименование	Количество, шт.
Кронштейн 16×16×16 мм	4
Кронштейн 16×16×28 мм	4
Винт самонарезающий 4×25	8
Винт М3×8	4
Дюбель пластмассовый	4

Ассортимент

Наименование	Количество в транспортной упаковке, шт.	Артикул
 Комплект крепежных элементов №1 (накладной монтаж) IEK	100	LDV01D-PLN-6368
 Комплект крепежных элементов №2 (подвесной монтаж) IEK	50	LDV02D-PLP-6368

Схемы подключения

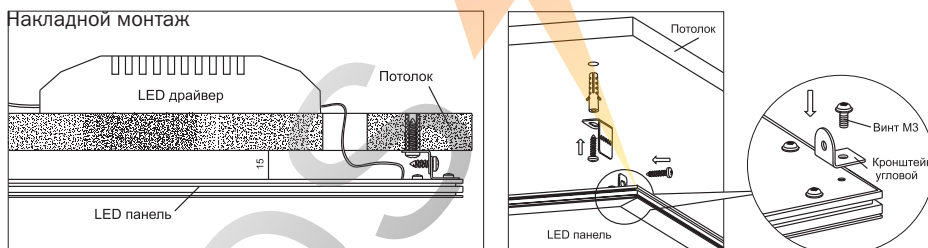

Подвесной монтаж

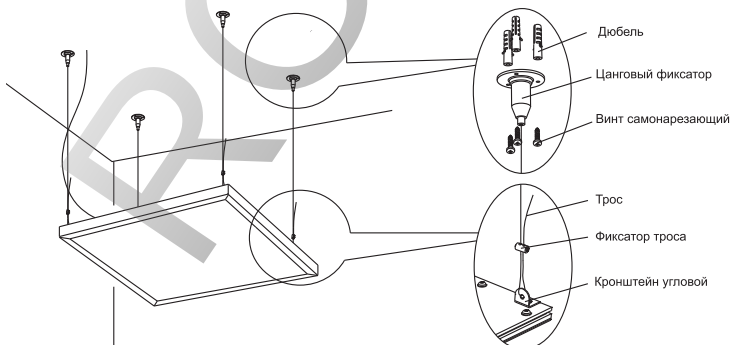

Светодиодная диффузная панель серии ДСО

Предназначена для общего и местного освещения жилых и общественных помещений (офисные помещения класса «А», кабинеты, переговорные комнаты, гостиницы, освещение над бильярдным столом).

Соответствует ГОСТ Р МЭК 60598-1.

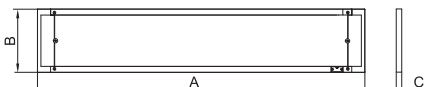

Ассортимент

	Потребляемая мощность, Вт	Цветовая температура, К	Световой поток, лм	Габариты (А×В×С), мм	Масса, кг	Артикул
	45	4000	4500	1222×236×18	4	LDC00-1001-45-4000-K00

Комплектация

Наименование	Количество, шт.	Наименование	Количество, шт.
Светильник с источником питания	1	Саморез 4×40 мм	3
Трос (длина 2,5±0,1 м)	2	Монтажные элементы	2
Дюбель 6×36 мм	3	Инструкция по монтажу. Паспорт	1
Фиксатор	2	Упаковочная коробка	1

Преимущества

- Уникальная форма распределения света – световой поток направляется одновременно в верхнюю полусферу (40%) и в нижнюю полусферу (60%). Возможность освещения помещения не только направленным, но и отраженным светом.
- Оригинальное дизайнерское решение – малая толщина, прозрачность, создающая впечатление невесомости и незаметности осветительного прибора.
- Высокая равномерность яркости на светящейся поверхности способствует равномерному, бестеневому освещению рабочей поверхности.
- Оптическая часть панели – диффузный рассеиватель, состоящий из двух прозрачных пластин, сложенных вместе. На верхней стороне пластины нанесены лазерные бесцветные насечки, позволяющие перераспределять световой поток.

- Источник света – SMD-светодиоды, расположенные с торцевых сторон светильника, обеспечивают равномерную засветку.
- Способ установки – подвесной.

Технические характеристики

Номинальное напряжение, В	230~
Рабочая частота, Гц	50
Светоотдача, лм/Вт	не менее 100
Коэффициент цветопередачи, Ra	≥80
Коэффициент пульсации	не более 0,05
Коэффициент мощности	не менее 0,95
Диапазон рабочих температур, °С	-25 ÷ +45
Класс защиты от поражения электрическим током	II
Степень защиты от влаги и пыли	IP20

Светильники светодиодные серии ДСП

Светильники предназначены для освещения общественных, технических и промышленных помещений с тяжелыми условиями эксплуатации, к которым относятся автостоянки, цеха, подземные переходы, станции метро, тоннели, мастерские, склады и т.д.

Высокая степень защиты от пыли и влаги IP65 позволяет использовать светильники ДСП для внутреннего освещения с высоким уровнем содержания влаги и пыли: в подвалах, прачечных, гаражах, автостоянках, мастерских, подсобных помещениях и т.д.

Для наружного освещения на открытых строительных и производственных площадках.

Соответствуют ГОСТ Р МЭК 60598-1, ГОСТ Р МЭК 60598-2-1.



Преимущества

- Корпус светильника выполнен из литого под давлением алюминия или поликарбоната.
- Материал рассеивателя – ударопрочный матовый поликарбонат.
- Модель 1302Д с инфракрасным датчиком движения.
- Отсутствие пульсаций светового потока позволяет снизить зрительную утомляемость и обеспечить комфортное освещение.
- Базовая комплектация светильников серии ДСП снабжена 2 видами скоб: для потолочного крепления и крепления с помощью тросов (тросы ТМ ИЭК® в комплект не входят).

Технические характеристики

Номинальное напряжение, В	110 – 230~
Рабочая частота, Гц	50
Класс защиты от поражения электрическим током	I
Диапазон рабочих температур, °С	–20 ÷ +45
Коэффициент мощности не менее	0,8
Коэффициент пульсации не более	0,05
Индекс цветопередачи не менее	70
Степень защиты	IP 65 (ДСП 1302Д – IP54)
Цветовая температура, К	4500
Источник света	модули с SMD-светодиодами
Срок службы светодиодов, не менее, ч	30000
Цвет	серый, серебряный

Особенности конструкции



Рассеиватель – матовый ударопрочный поликарбонат.



Равномерное распределение светового потока.



Защелка из нержавеющей стали.



Инфракрасный датчик движения (ДСП 1302D).



Наличие стальных скоб для накладного способа крепления и на тросах.



Легкость и удобство монтажа.



Наличие сальника для кабельного ввода.







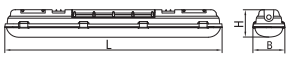

Силиконовая прокладка – для обеспечения IP65.

Комплектация

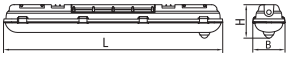
Наименование	Количество, шт.	Наименование	Количество, шт.
Светильник	1	Сальник резьбовой	1
Скоба монтажная	2	Упаковочный полиэтиленовый пакет	1
Подвес скобы монтажной	2	Упаковочная коробка	1
Винт самонарезающий	2	Инструкция по монтажу и паспорт	1
Дюбель пластмассовый	2		

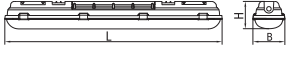
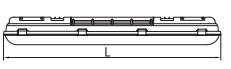
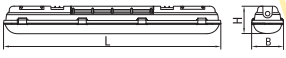
Ассортимент

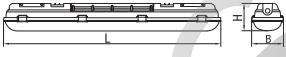
Наименование	Мощность, Вт	Габаритные размеры, мм			Световой поток, лм	Материал корпуса	Кол-во в упаковке, шт.	Артикул
		L	B	H				
 	20	600	88	74	1800	поликарбонат	9	LDSP0-1301-20-K03
 	20	600	88	92	1800	поликарбонат	9	LDSP1-1302D-20-K03
 	40	1200	88	76	3600	поликарбонат	9	LDSP0-1303-40-K03
 	40	600	88	76	3600	алюминий	9	LDSP2-1401-40-K23
 	70	1500	88	74	6500	алюминий	6	LDSP2-1403-72-K23

Технические параметры датчика движения (ДСП 1302Д)

Параметр	Значения
Тип датчика	инфракрасный
Задержка времени отключения, с	30
Радиус действия, м	1 - 5
Минимальный уровень освещенности, лк	6
Угол обзора, градусов	100
Встроенные регуляторы	отсутствуют

Светильники светодиодные серии ДСП для высоких пролетов

Предназначены для освещения производственных линий, общественных, технических помещений, в том числе с высокими потолками (4 – 12 м), к которым относятся автостоянки, АЗС, цеха, подземные переходы, станции метро, тоннели, мастерские, склады, супер- и гипермаркеты, торговые центры и т.д. Высокая степень защиты от влаги, пыли и грязи IP67 позволяет использовать светильники ДСП в качестве наружного освещения на открытых строительных и производственных площадках. Соответствуют ГОСТ Р МЭК 60598-1.

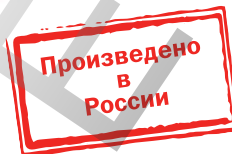
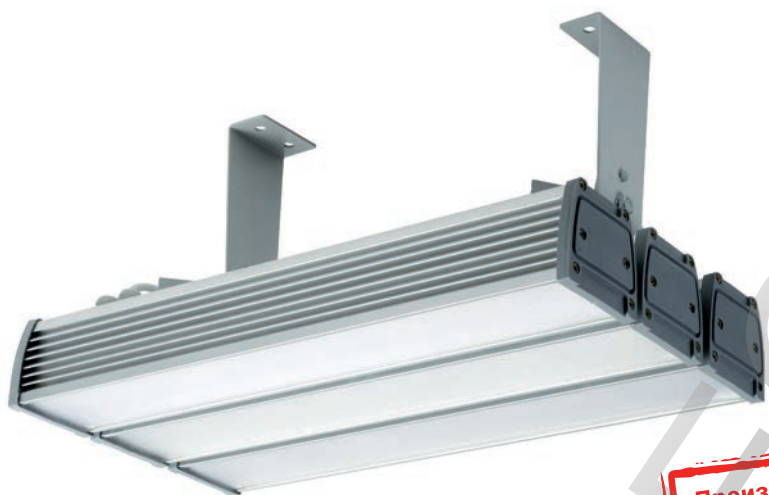

Преимущества

- Корпус из литого алюминия имеет специальные ребра для эффективного теплоотвода.
- Рассеиватель – поликарбонат (фактура – микропризма).
- Пульсация светового потока менее 1% и равномерное светораспределение обеспечивают максимально комфортное освещение.
- Источник света – модули с SMD-светодиодами и SMD-светодиодами со вторичной оптикой.
- Тип кривой силы света (КСС) – Д (косинусная) для общего освещения цеха и Ш (широкая) для освещения вытянутых коридоров, проходов общественных и промышленных зданий, между стеллажами в производственном помещении.

Технические характеристики

Номинальное напряжение, В	230~
Диапазон рабочих напряжений, В	176–264
Рабочая частота, Гц	50
Цветовая температура, К	6500
Коэффициент пульсации	не более 0,01
Коэффициент мощности	не менее 0,98
Коэффициент цветопередачи, Ra	≥ 75
Степень защиты от влаги и пыли	IP65
Класс защиты от поражения электрическим током	I
Климатическое исполнение	УХЛ1
Диапазон рабочих температур, °С	–40 ÷ +45

Ассортимент

Наименование	Мощность, Вт	Световой поток, лм	Тип КСС	Масса, кг	Кол-во в трасп. упак., шт.	Артикул
ДСП 1501 	60	5400	Д	3,1	10	LDSP1-1501-60-K23
ДСП 1601 	120	10800	Д	6,5	10	LDSP1-1601-120-K23
ДСП 1701 	180	16200	Д	10,1	6	LDSP1-1701-180-K23
ДСП 1502 	60	5400	Ш	3,1	10	LDSP2-1502-60-K23
ДСП 1602 	120	10800	Ш	6,3	10	LDSP2-1602-120-K23
ДСП 1702 	180	16200	Ш	9,7	6	LDSP2-1702-180-K23

Светильники серии ЛСП для люминесцентных ламп, IP65

Светильники предназначены для общего освещения общественных, производственных и подсобных помещений с повышенным содержанием пыли и влаги (прачечных, теплиц, цехов предприятий, гаражей, подвалов и т.п.).

Для наружного освещения на открытых строительных и производственных площадках.

Соответствуют ГОСТ Р МЭК 60598-1, ГОСТ Р МЭК 60598-2-1.



Преимущества

- Корпус светильника выполнен из не поддерживающего горение АБС-пластика.
- Материал рассеивателя – полистирол.
- Оснащены ПРА со стартером и компенсирующим конденсатором или ЭПРА в зависимости от модификации.
- Способы установки: накладной на стену, потолок, подвесной.

Технические характеристики

Номинальное напряжение, В	230~
Степень защиты	IP65
Класс защиты	I
Сечение подключаемых проводников, мм ²	0,75 ÷ 1,5
Тип источника света	линейные люминесцентные лампы Т8
Диапазон рабочих температур, °С	-25 ÷ +40
Цвет	серый

Особенности конструкции



Металлическая панель с установленной электромагнитной или электронной пускорегулирующей аппаратурой в комплекте.



Каждая модель, оснащенная ПРА со стартером, комплектуется компенсирующим конденсатором или ЭПРА.



Накладной настенно-потолочный и подвесной способы установки.







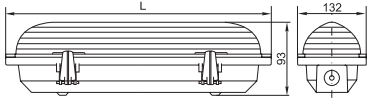

Хомут пластиковый для подвеса металлических монтажных панелей обеспечивает удобство обслуживания светильника.

Комплектация

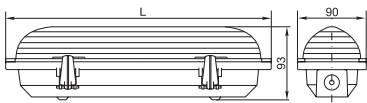
Наименование	3901	3901A	3902	3902A	3903	3903A	3904	3904A	3905	3905A	3907	3907A	3908	3908A
Металлическая скоба							•	•	•	•	•	•	•	•
Металлическая пластина		•		•		•								
Резиновый сальник	•	•	•	•	•	•	•	•	•	•	•	•	•	•
Сальник PG	•		•		•	•	•	•	•	•	•	•	•	•
Пластиковый хомут	•	•	•	•	•	•	•	•	•	•	•	•	•	•
Рым-болт	•	•			•									
Тип ПРА	ПРА со стартером		ПРА со стартером		ПРА со стартером		ПРА со стартером		ПРА со стартером		ЭПРА		ЭПРА	
Компенсирующий конденсатор	•	•	•	•	•	•	•	•	•	•				
Метизы	•	•	•	•	•	•	•	•	•	•	•	•	•	•

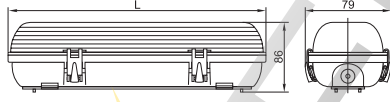
Ассортимент

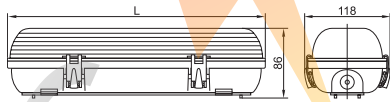
Наименование	Габаритные размеры	Длина L, мм	Мощность лампы, Вт	Тип лампы/ цоколь	Тип ПРА	Кол-во в упаковке, шт.	Артикул
ЛСП 3901А, ЛСП 3902А	 	660	2×18	T8/G13	ПРА со стартером	8	LLSP2-3901A-2-18-K03
		1268	2×36	T8/G13	ПРА со стартером	6	LLSP2-3902A-2-36-K03
ЛСП 3901, ЛСП 3902	 	660	18	T8/G13	ПРА со стартером	10	LLSP2-3901-1-18-K03
		1268	36	T8/G13	ПРА со стартером	6	LLSP2-3902-1-36-K03
ЛСП 3907, ЛСП 3908	 	647	1×18	T8/G13	ЭПРА	10	LLSP3-3907-1-18-K03
		1260	1×36	T8/G13	ЭПРА	8	LLSP3-3908-1-36-K03
ЛСП 3907А, ЛСП 3908А	 	647	2×18	T8/G13	ЭПРА	10	LLSP3-3907A-2-18-K03
		1260	2×36	T8/G13	ЭПРА	8	LLSP3-3908A-2-36-K03

Светильники серии ДПА с аварийным блоком питания

НОВИНКА

Светильники предназначены для использования в помещениях с низким уровнем содержания влаги и пыли и применяются для освещения путей эвакуации, коридоров, проходов, запасных дверей.

Как эвакуационные или указательные светильники при наличии пиктограмм (не входят в комплект).

Соответствуют ГОСТ Р МЭК 60598-1 и ГОСТ Р МЭК 60598-2-22-99 (для аварийного освещения).



Преимущества

- Автономные светильники непостоянного действия. Включение осуществляется автоматически в течение 5 секунд при нарушении питания рабочего освещения. До наступления аварийной ситуации светильник не горит – происходит процесс заряда аккумулятора или его поддержание.
- Корпус светильника выполнен из огнестойкого АБС-пластика.
- Материал рассеивателя – поликарбонат.
- Встроенная защита от перезаряда и переразряда аккумулятора.
- Визуальный контроль состояния аккумуляторной батареи.
- Срок службы светодиодов не менее 30000 часов.

Технические характеристики

Номинальное напряжение, В	110-240~
Частота сети, Гц	50
Степень защиты от пыли и влаги	IP20
Класс защиты от поражения электрическим током	II
Индекс цветопередачи, не менее	75
Диапазон рабочих температур, °С	-10 ÷ +40
Источник питания	никель-кадмиевый аккумулятор (перезаряжаемый) светодиоды
Источник света	светодиоды
Время работы от аккумулятора, ч	4 (240 мин.)
Цветовая температура, К	4000
Наличие защиты от токов короткого замыкания – плавкая вставка, А	2
Климатическое исполнение	УХЛ 3.1

Ассортимент

Наименование	Габаритные размеры	Количество светодиодов, шт.	Потребляемая мощность, Вт	Световой поток, лм	Кол-во в упаковке, шт.	Артикул
ДПА 2101*		30	1,5	180	24	LDPA0-2101-30-K01
ДПА 2104		60	3,0	210	10	LDPA0-2104-60-K01

Технические характеристики аккумулятора

Наименование параметра	ДПА 2101	ДПА 2101
Тип аккумулятора	Никель-кадмиевый	
Номинальное напряжение, В	3,6	
Емкость, А·ч	1,2	2,2
Время полной зарядки аккумулятора, не менее, ч	20	
Срок службы аккумулятора, не менее, год	4	
Габаритные размеры, мм	17×50	

* Подробную информацию о знаках направления движения см. на стр. 641.

Блок аварийного питания (БАП) для люминесцентных ламп

НОВИНКА

Предназначен для бесперебойного освещения помещений светильниками с люминесцентными лампами в случае непредвиденного отключения сети 230 В~.

Подходит для управления люминесцентными лампами серии Т5 и Т8 мощностью до 58 Вт и лампами КЛЛ серии PL-C мощностью до 36 Вт.

БАП встраивается в корпус светильника или в выносной бокс управления и обеспечивает работу в аварийном режиме одной лампы в светильнике при падении напряжения ниже 110 В.

Соответствует ГОСТ Р МЭК 61951-2.



Преимущества

- Универсального действия: постоянный/непостоянный.
- Визуальный контроль работоспособности светильника и состояния батареи. БАП имеет световые индикаторы (светодиод). Зеленый – индикация подключения к сети 230 В~ при заряженном аккумуляторе. Красный – индикация заряда батареи. При полном заряде батареи индикатор меняет цвет на зеленый.
- Наличие кнопки “Тест” – имитация отключения питания сети (аварийный режим).
- Работа с двумя видами пускорегулирующих аппаратов: ЭМПРА и ЭПРА.
- Высокая скорость переключения в аварийный режим: 0,2-0,3 сек.

Технические характеристики

Номинальное напряжение, В	220-240~
Частота тока, Гц	50
Мощность подключаемой люминесцентной лампы, Вт	
тип Т5	13/14/21/28/35/54
тип Т8	18/ 36/58
тип TC-DEL	13/18/26
тип TC-L	18/24/34/36
Тип аккумуляторной батареи	Ni-MH
Степень защиты по ГОСТ 14254	IP20
Класс защиты от поражения электрическим током по ГОСТ 12.2.007.0	I
Климатическое исполнение ГОСТ 15150	УХЛ4
Диапазон рабочих температур, °С	-10 ÷ +50

Ассортимент

Наименование	Время работы в аварийном режиме, ч	Кол-во в трасп. упак., шт.	Артикул
	1	20	LLVPOD-EPK-58-1H
	3	20	LLVPOD-EPK-58-1H

Комплектация

- 1 БАП, в состав которого входит:
электронный пускорегулирующий аппарат (конвертер),
герметичный никель-металлгидридный аккумулятор,
светодиодный индикатор, кнопка “тест” – 1 шт.
- 2 Упаковочная коробка – 1 шт.
- 3 Инструкция по монтажу и паспорт – 1 шт.

Технические параметры датчика движения (ДСП 1302Д)

Наименование	БАП58-1,0	БАП58-3,0
Тип аккумуляторной батареи	Ni-MH	Ni-MH
Номинальное напряжение аккумуляторной батареи, В	6	6
Емкость аккумуляторной батареи, А*ч	1,5	3,0
Максимальное время заряда батареи, ч	24	24
Время работы в аварийном режиме, ч	1	3

Светильники серии ССА аварийные эвакуационные на светодиодах

Предназначены для указания мест выхода при эвакуации, для направления движения, а также для различных информационных целей.

Соответствуют ГОСТ Р МЭК 60598-1, ГОСТ Р МЭК 60598-2-22.



Преимущества

- Источником света является светодиодная линейка.
- Корпус светильника выполнен из алюминиевого сплава.
- Материал плафона – стекло.
- Светильники постоянного действия.
- Режим рабочего освещения от сети 230 В~.
- Режим аварийного освещения – от аккумулятора.

Технические характеристики

Номинальное рабочее напряжение, В	230~
Степень защиты	IP20
Класс защиты	I
Время работы светильника от встроенного аккумулятора, ч	1,5
Сечение подключаемых проводников, мм ²	3×0,75
Диапазон рабочих температур, °С	-10 ÷ +40

Ассортимент

	Габаритные размеры	Наименование	Исполнение	Способ установки	Кол-во в упаковке, шт.	Артикул
		ССА 1001	Односторонний	Настенный, подвесной	20	LSSA0-1001-003-K03
		ССА 1002	Односторонний	Настенный, подвесной	20	LSSA0-1002-003-K03
		ССА 1003	Двусторонний	Подвесной	20	LSSA0-1003-003-K03
		ССА 1004	Двусторонний	Подвесной	20	LSSA0-1004-003-K03

Технические характеристики аккумулятора

Тип аккумулятора	Ni-Cd
Номинальное напряжение, В	2,4
Емкость, А*ч	0,4
Максимальное время зарядки аккумулятора, ч	24

Светильники аккумуляторные серии ДБА

Светильники серии ДБА применяются:

- для временного местного освещения рабочей зоны;
- в качестве источника освещения при отключении электроэнергии в жилых, хозяйственных и промышленных помещениях;
- как переносные светильники.

Соответствуют ГОСТ Р МЭК 60598-1.



Преимущества

- Светильник непостоянного действия.
- Корпус светильника выполнен из АБС-пластика.
- Материал рассеивателя – прозрачный поликарбонат.
- Встроенный литий-ионный аккумулятор.
- Мгновенный старт – не требуется дополнительного времени для выхода на оптимальный режим работы.
- Встроенная защита от перезаряда и переразряда аккумулятора.
- Срок службы светодиодов, не менее 30000 часов.
- Возможный способ установки – стационарный (настенно-потолочный, накладной) и переносной.

Технические характеристики

Номинальное напряжение, В	230~
Степень защиты	IP20
Класс защиты	II
Цветовая температура, К	4500
Диапазон рабочих температур, °С	-10 - +25
Продолжительность работы от аккумулятора, мин	Режим I – 240 (4 часа) режим II – 480 (8 часов)
Включение освещения	автоматическое или ручное.

Особенности конструкции



Удобная выдвижная ручка для переноски (для ДБА 3927 и ДБА 3928).



Наличие складывающейся подставки (для ДБА 3927).



Бокс для хранения сетевого шнура для подзарядки аккумулятора (длина шнура 0,5 м).



Зеркальная поверхность отражателя равномерно распространяет свет под широким углом.



Индикация уровня заряда аккумулятора.
Наличие переключателя режимов работы светильника (I – полный световой поток, II – экономичный режим).



Разъем подключения источника постоянного тока 12 В (для ДБА 3926).

Ассортимент

Габаритные размеры	Наименование	Потребляемая мощность, Вт	Световой поток, лм Режим I/ Режим II	Кол-во в упаковке, шт.	Артикул
	ДБА 3926	1,8	280/170	12	LDBA0-3926-36-K01
	ДБА 3927	2,8	350/200	8	LDBA0-3927-57-K01
	ДБА 3928	4,8	350/200	10	LDBA0-3928-100-K01

Технические характеристики аккумулятора

Наименование параметра	Значение		
Тип аккумулятора	Литий – ионный		
Номинальное напряжение, В	2×3,7	2×3,7	2×3,7
Емкость, А•ч	1,5	2,0	2,0
Время полной зарядки аккумулятора*, не менее, ч	20		
Срок службы аккумулятора, не менее, год	2		
Габаритные размеры, мм	18×65		

Светильники аккумуляторные серии ЛБА

Светильники серии ЛБА применяются:

- для временного местного освещения рабочей зоны;
- в качестве источника освещения при отключении электроэнергии в жилых, хозяйственных и промышленных помещениях;
- как переносные светильники.

Соответствуют ГОСТ Р МЭК 60598-1.





Преимущества

- Светильник постоянного и непостоянного действия.
- Корпус светильника выполнен из АБС-пластика.
- Материал рассеивателя – полистирол.
- Светильники комплектуются линейными люминесцентными лампами.
- Оснащены ЭПРА.
- Светильники оснащены схемой защиты от перезаряда.

Технические характеристики

Номинальное напряжение, В	230~
Степень защиты	IP20
Класс защиты	II
Наличие защиты от сверхтоков (предохранитель gG), А	2
Цветовая температура, К	6500
Включение освещения	автоматическое или ручное
Минимальная продолжительность аварийного освещения, мин	
ЛБА 3923	180 (2 лампы)
	360 (1 лампа)
ЛБА 3924	240
Диапазон рабочих температур, °С	0÷+25

Ассортимент

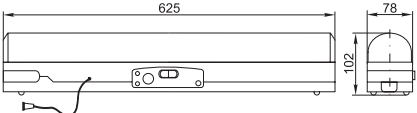
Наименование	Габаритные размеры	Мощность лампы, Вт	Описание	Кол-во в упаковке, шт.	Артикул
ЛБА 3923, ЛБА 3923А	 	2×8	Люминесцентная лампа d16 мм (T5). Цоколь G5	12	LLBA0-3923-2-08-K01 LLBA1-3923a-2-08-K01
ЛБА 3924, ЛБА 3924А	 	20	Люминесцентная лампа d26 мм (T8). Цоколь G13	6	LLBA0-3924-1-20-K01 LLBA1-3924a-2-08-K01

Технические характеристики аккумулятора

Тип аккумулятора	Свинцово-кислотный
Номинальное напряжение, В	6
Емкость, А·ч	4
Максимальное время зарядки аккумулятора, ч	24

Тип и режим работы светильников

Модификации	ЛБА 3923	ЛБА 3923А	ЛБА 3924	ЛБА 3924А
Питание светильника	от аккумулятора	от сети 230 В~; от аккумулятора	от аккумулятора	от сети 230 В~; от аккумулятора
Заряд светильника	от сети 230 В	от сети 230 В	от внешнего источника напряжения 12 и от сети 230 В	от внешнего источника напряжения 12 и от сети 230 В

Светильники переносные

Светильники переносные светодиодные серии «БЛИЖНИЙ СВЕТ»

Предназначены для локального освещения вдали от источника света.

Незаменимы при проведении электроремонтных работ в условиях отсутствия централизованного освещения.

Конструкция светильника и применяемые материалы обеспечивают ударопрочные свойства светильников, а также защиту от попадания внутрь пыли, влаги и масла по классу IP44.

Широкая область применения светильников: в быту, в походных условиях, в автомобиле, на промышленных предприятиях.

Соответствуют ГОСТ Р МЭК 60598-1.









Преимущества



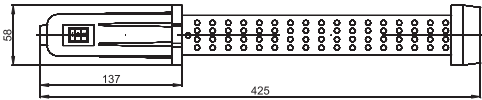

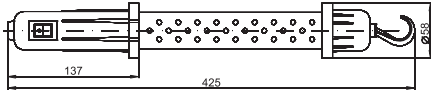

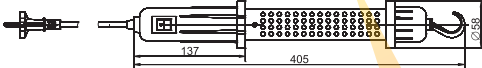
- Корпус светильников выполнен из ударопрочного АБС-пластика; рассеиватель – из поливинилхлорида.
- Светильники защищены от попадания внутрь пыли, влаги и масла.
- Срок службы светильников – 35 000 ч.
- Время автономной работы моделей с функцией перезарядки до 8 часов.
- Каждая модель имеет магнитное крепление (за исключением ДРО 2060).
- Направленный световой поток обеспечивает лучшее освещение рабочей зоны.
- Для перезаряжаемых моделей в качестве зарядного устройства используются USB-шнур и адаптер с USB-слотом.
- Двойная блистерная упаковка обеспечивает сохранность изделий при транспортировке и хранении.

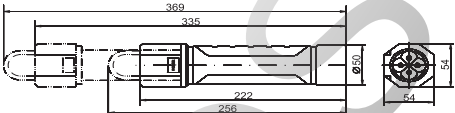
Технические характеристики

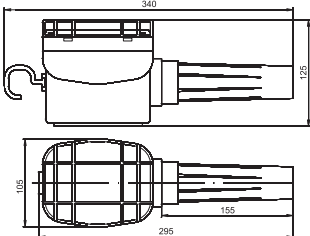
Источник света	плата со светодиодами
Аккумулятор	
для ДРО 2060М, ДРО 2026, 2030, 2063Л, мА/ч	литий-ионная батарея 1200
для ДРО 2024А, ДРО 2024Р, ДРО 2024	батарея типа ААА
Время работы литий-ионного аккумулятора в автономном режиме, ч	3
Диапазон рабочих температур, °С	-10÷+40

Ассортимент

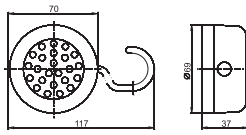
Наименование	Кол-во светодиодов, шт.	Описание	Комплектация	Кол-во в упак., шт.	Артикул	
 	ДРО 2060М	60 LED – на корпусе, 18 LED – на торце, 1 LED – индикатор	Выключатель – 3 положения с силиконовым покрытием; время полного заряда аккумулятора – 4 ч	Съемный поворотный крюк с углом поворота 360°; подставка с возможностью подзарядки аккумулятора; съемный магнит для установки светильника на металлической поверхности; адаптер для питания от электросети с USB-разъемом 110 – 240 В; адаптер для питания от электросети автомобиля 12 В; USB-кабель	6	LDRO1-2060M-79-3H-K02
 	ДРО 2026	26 LED – на корпусе, 1 LED – индикатор	Выключатель с силиконовым покрытием; время полного заряда аккумулятора – 5 ч	Подставка с возможностью подзарядки аккумулятора; адаптер для питания от электросети с USB-разъемом 110 – 240 В; адаптер для питания от электросети автомобиля 12 В	12	LDRO1-2026-27-3H-K02
 	ДРО 2060	60 LED – на корпусе	Выключатель с силиконовым покрытием	Шнур – 5 м, сечение 0,75 мм ²	10	LDRO2-2060-60-5M-K02
 	ДРО 2030	30 LED – на выдвигной части корпуса, 8 красных сигнальных LED, 4 LED – на торце	Время полного заряда аккумулятора – 4 ч; крюк на торце корпуса; выдвигная часть со светодиодной платой; красные сигнальные светодиоды на обратной стороне платы	Адаптер для питания от электросети с USB-разъемом 110 – 240 В; адаптер для питания от электросети автомобиля 12 В; USB-кабель	6	LDRO1-2030-42-3H-K53

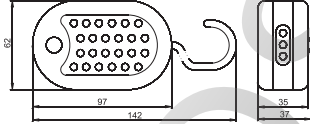
Наименование	Кол-во светодиодов, шт.	Описание	Комплектация	Кол-во в упак., шт.	Артикул
 	63 LED – на подвижной части корпуса, 8 красных сигнальных LED, 4 LED – на торце	Время полного заряда аккумулятора – 4 ч. Магнит на тыльной стороне корпуса. Тренога в плоскости переносной ручки. Пластиковая решетка защищает светящуюся часть. Возможность ступенчатого поворота с интервалом 5°	Адаптер для питания от электросети с USB-разъемом 110 – 240 В; адаптер для питания от электросети автомобиля 12 В; USB-кабель	6	LDR01-2062L-63-3H-K02
 	24 LED – на корпусе, 1 LED на торце	Время работы в автономном режиме – 15 ч. Магнит на тыльной стороне корпуса. Аккумулятор – 4 батареи типа «AAA»	Аккумулятор в комплект поставки не входит	20	LDR00-2024A-25-05-K02
 	24 LED – на корпусе	Время работы в автономном режиме – 10 ч. Магнит на тыльной стороне корпуса. Встраиваемый поворотный крюк. Аккумулятор – 3 батареи типа «AAA»	Аккумулятор в комплект поставки не входит	30	LDR00-2024R-24-05-K02
 	24 LED – на корпусе, 3 LED – в торцевой части	Время работы в автономном режиме – 10 ч. Магнит на тыльной стороне корпуса. Встраиваемый поворотный крюк. Аккумулятор – 3 батареи типа «AAA»	Аккумулятор в комплект поставки не входит	25	LDR00-2024-27-05-K53

Комплектация



съемный поворотный крюк с углом поворота 360°



подставка с возможностью подзарядки аккумулятора



съемный магнит для установки светильника на металлической поверхности



адаптер для питания от электросети автомобиля 12 В



адаптер для питания от электросети с USB-разъемом 110-240 В



USB-кабель

Светильники переносные серии ЛПО (ЛРО) с люминесцентными лампами

Предназначены для временного местного освещения рабочей зоны при проведении работ в условиях удаленности от источника света.



Преимущества

- Корпус светильника выполнен из пластика.
- Рассеиватель – из прозрачного оргстекла.
- Светильники оснащены ЭПРА.
- Светильники комплектуются шнуром 5 м с вилкой 2,5 А/250 В.
- Светильники комплектуются лампами.

Технические характеристики

Номинальное напряжение, В	230~
Минимальное расстояние до освещаемого объекта, м	0,5
Класс защиты	II
Сечение подключаемых проводников, мм ²	2×0,75
Цветовая температура, К	6500
Диапазон рабочих температур, °С	-10 ÷ +40

Светильники переносные серии УП под лампу накаливания







Преимущества

- Корпус светильника выполнен из пластика.
- Отражатель – металлический с антикоррозийным покрытием.
- Светильники комплектуются шнуром 5 м с вилкой 2,5 А/250 В.
- Наличие выключателя и крюка для подвеса.

Технические характеристики

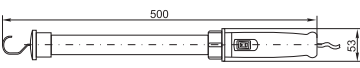
Номинальное напряжение, В	230~
Максимальная мощность устанавливаемой лампы, Вт	60
Степень защиты по ГОСТ 14254-96	IP20
Класс защиты от поражения электрическим током	II
Сечение подключаемых проводников мм ²	2×0,75
Тип источника света	лампа накаливания или компактная люминесцентная
Вид цоколя источника света	E27 пластиковый

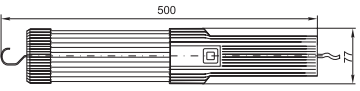
Ассортимент

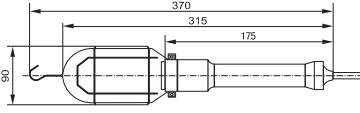
Габаритные размеры	Наименование	Мощность лампы, Вт	Описание	Кол-во в упаковке, шт.	Артикул
		ЛПО (ЛРО) 8 2006	Линейная люминесцентная лампа d16 мм T5. Цоколь G5. Цвет – черный	20	LLP02-2006-1-08-K02
		ЛПО (ЛРО) 36 2030	Компактная люминесцентная лампа d16 мм T5. Цоколь 2G11. Цвет – черный	20	LLP02-2030-1-36-K02
		УП-1Р 5 метров	Длина шнура – 5 м. Цвет – оранжевый	30	WSP20-05-K09
		УП-1Р 10 метров	Длина шнура – 10 м. Цвет – оранжевый	25	WSP20-10-K09

Управление освещением

Датчики движения инфракрасные

Датчики предназначены для автоматического включения и выключения нагрузки в заданном интервале времени в зависимости от наличия движущихся объектов в зоне обнаружения датчика и от уровня освещенности.
Соответствуют ГОСТ Р 51324.2.1.













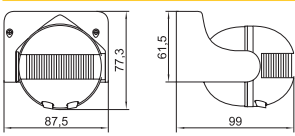

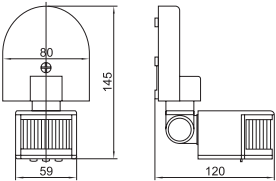

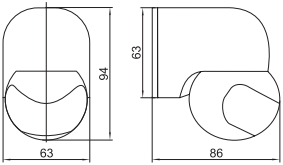
Преимущества

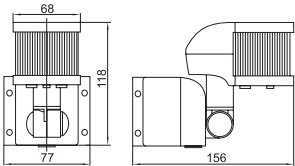
- Корпус датчика выполнен из не поддерживающего горение пластика (поликарбонат).
- В качестве коммутирующего нагрузку элемента использовано электромеханическое реле (кроме модели ДДО35, оснащенной семистором).

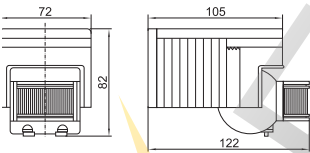
Технические характеристики

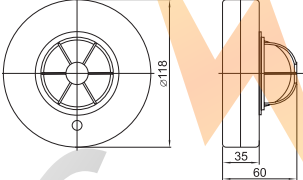
Номинальное рабочее напряжение, В	230~
Время выдержки включения датчика, с (регулируется)	от 5 до 480
Порог срабатывания датчика в зависимости от уровня освещенности, лк (регулируется)	от 5 до дневного света
Порог чувствительности к инфракрасному излучению объекта для моделей ДД-035, ДД-008, ДД-018, ДД-017	регулируется
Порог чувствительности к звуку для модели ДД-035, дБ (регулируется)	от 30 до 90
Потребляемая мощность датчика во включенном состоянии, Вт	0,45
Сечение присоединяемых проводников, мм ²	0,75 ÷ 1,5
Диапазон рабочих температур, °С	-25 ÷ +45

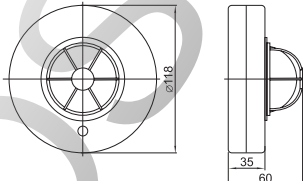
Ассортимент

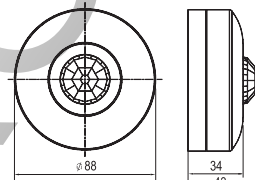
	Габаритные размеры	Наименование	Мощность лампы, Вт	Описание	Кол-во в упаковке, шт.	Кол-во в упаковке, шт. трансп.	Артикул
		ДД 009	1100* 600**	Угол обзора 180°. Дальность 12 м. IP44. Способ установки – настенно-потолочный	12	48	LDD10-009-1100-001 LDD10-009-1100-002
		ДД 008	1100* 600**	Угол обзора 180°. Дальность 12 м. IP44. Способ установки – настенно-потолочный	12	48	LDD10-008-1100-001 LDD10-008-1100-002
		ДД 010	1100* 600**	Угол обзора 180°. Дальность 10 м. IP44. Способ установки – настенно-потолочный	12	48	LDD10-010-1100-001 LDD10-010-1100-002
		ДД 018В	1100* 600**	Угол обзора 270°. Дальность 12 м. IP44. Способ установки – угловой	12	48	LDD10-018B-1100-001 LDD10-018B-1100-002
		ДД 012	1100* 600**	Угол обзора 180°. Дальность 12 м. IP44. Способ установки – настенно-потолочный	10	60	LDD10-012-1100-001 LDD10-012-1100-002
		ДД 024	1100* 600**	Угол обзора по горизонтали 120°, по вертикали 360°. Дальность 6 м, IP33. Способ установки – потолочный	10	60	LDD11-024-1100-001
		ДД 024В	1100* 600**	Угол обзора по горизонтали 180°, по вертикали 360°. Дальность 6 м. IP33. Способ установки – потолочный	10	60	LDD11-024B-1100-001
		ДД-025	1200*	Угол обзора 360 IP20 Дальность 6 м Способ установки – накладной потолочный Цвет – белый	1	50	LDD11-025-1200-001

* Максимальная мощность нагрузки ламп накаливания, Вт.

** Максимальная мощность нагрузки люминесцентных бесстартерных ламп, ВА.

Габаритные размеры		Наименование	Мощность лампы, Вт	Описание	Кол-во в упак., шт. групп.	шт. трансп.	Артикул
		ДД 035***	500***	Угол обзора 140°. Дальность 12 м. IP20. Способ установки – скрытая установка в монтажную коробку	20	120	LDD12-035-500-001
		ДД 028	1200* 200**	Угол обзора 140°. Дальность 9 м. IP20. Способ установки – скрытая установка в монтажную коробку	20	120	LDD12-028-1200-001
		ДД 029	600* 200**	Угол обзора 140°. Дальность 9 м. IP20. Способ установки – скрытая установка в монтажную коробку	20	120	LDD12-029-600-001
		ДД 017	1100* 600**	Угол обзора 120°. Дальность 12 м. IP44. Способ установки – на корпус прожектора	12	48	LDD13-017-1100-001 LDD13-017-1100-002
		ДД 019	1100* 600**	Угол обзора 120°. Дальность 12 м. IP44. Способ установки – на корпус прожектора	12	48	LDD13-019-1100-001 LDD13-019-1100-002
		ДД-201	1200*	Угол обзора 360°. IP20. Дальность 6 м. Способ установки – встраиваемый потолочный. Цвет-белый	1	50	LDD11-201-1200-001
		ДД-301	800*	Угол обзора 360°. IP20. Дальность 6 м. Способ установки – встраиваемый потолочный. Цвет-белый	1	100	LDD11-301-800-001

* Максимальная мощность нагрузки ламп накаливания, Вт.

** Максимальная мощность нагрузки люминесцентных бесстартерных ламп, ВА.

*** Минимальная мощность нагрузки 40 Вт.

**** Не рекомендуется использовать с осветительными приборами, работающими со светодиодными и люминесцентными лампами.



Датчики движения микроволновые

Предназначены для автоматического включения и выключения нагрузки в заданном интервале времени в зависимости от наличия движущихся объектов в зоне обнаружения датчика и от уровня освещенности. Могут быть использованы для управления осветительной нагрузкой и приборами сигнализации внутри помещений, а также для управления уличным освещением с различными типами ламп. Соответствует ГОСТ Р 51324.2.1



ELECTRIC







Преимущества

- Микроволновые датчики могут устанавливаться непосредственно в светильники и не требуют специальных отверстий, так как «видят» сквозь тонкие стены, плафоны и перегородки.
- Датчик высокочувствителен, способен реагировать на самые незначительные движения объекта в зоне обнаружения. Порог чувствительности регулируется.
- Работают в широком диапазоне плюсовых температур – до 70 °С.

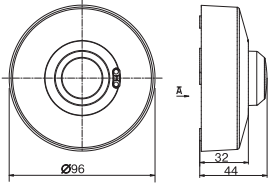
Технические характеристики

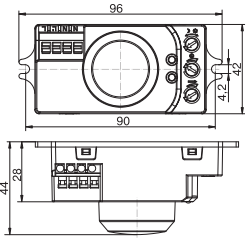
Номинальное напряжение, В	220~
Рабочая частота, Гц	50
Время задержки отключения (регулируется), с	от 10 до 720
Порог срабатывания по освещенности (регулируется), лк	от 3 до 2000
Дальность обнаружения (регулируется), м	1–8 по радиусу
Диапазон рабочих температур, °С	–25 ÷ +70
Высота установки, м	1,5 ÷ 3,5
Угол обнаружения, град	360
Класс защиты от поражения электрическим током	II
Степень защиты датчиков движения	IP20
Цвет	белый.

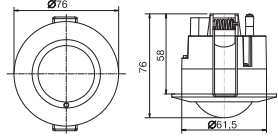
Ассортимент

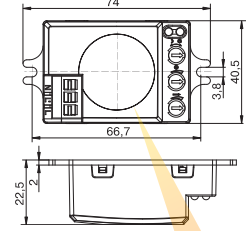
Габаритные размеры	Наименование	Мощность лампы, Вт	Способ установки	Кол-во в упаковке, шт.	Артикул
 	ДД-МВ101	1200*	Накладной потолочный	50	LDD11-101MB-1200-001
 	ДД-МВ201	1200*	накладной потолочный/ встраиваемый в корпус светильника	100	LDD11-201MB-1200-001
 	ДД-МВ301	1200*	встраиваемый потолочный	50	LDD11-301MB-1200-001
 	ДД-МВ401	500*	накладной настенный/ встраиваемый в корпус светильника	100	LDD11-401MB-500-001

* Максимальная мощность нагрузки ламп накаливания, Вт.



Фотореле

Фотореле предназначены для автоматического включения и отключения уличного и внутреннего освещения (подсветки витрин, световой рекламы и т.п.) в зависимости от уровня освещенности.

Соответствуют ГОСТ Р 51324.2.1.

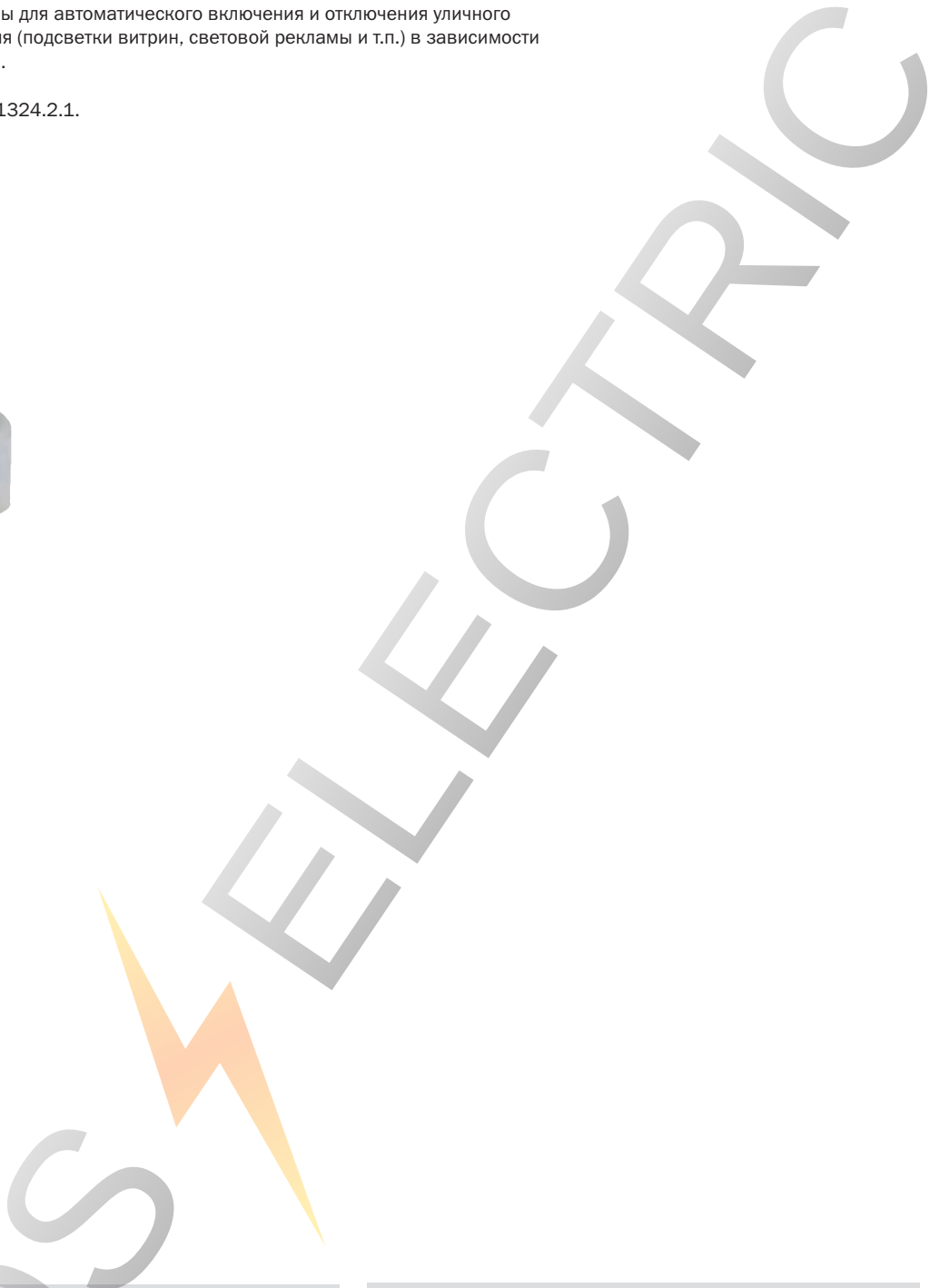





Преимущества

- Корпус фотореле выполнен из не поддерживающего горение пластика (поликарбонат).
- Внутри корпуса находятся основание с электронной платой и защитный пластиковый кожух, встроенный фотозащитный элемент.
- В качестве коммутирующего нагрузку элемента использовано электромеханическое реле.
- Можно установить порог срабатывания фотореле вращением регулятора LUX (регулировка +, -), кроме ФР600.

Технические характеристики

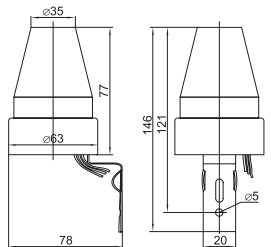
Номинальное рабочее напряжение, В	230~
Порог срабатывания реле при уровне освещенности (регулируется), лк	5 ÷ 50
Порог срабатывания по освещенности для ФР600 (не регулируется), лк	от 5 до 15
Собственная потребляемая мощность при срабатывании, Вт	6,6
Собственная потребляемая мощность в дежурном режиме, Вт	0,25
Степень защиты по ГОСТ 14254-96	IP44
Диапазон рабочих температур, °С	-25 ÷ +40

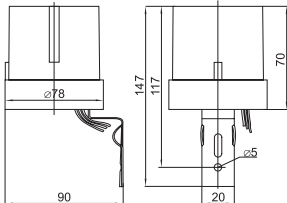
Ассортимент

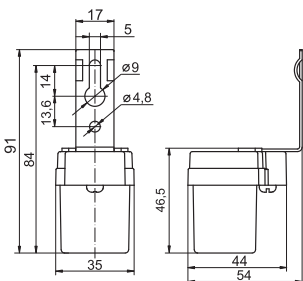
	Габаритные размеры	Наименование	Ном. ток нагрузки, А	Мощность нагрузки	Кол-во в упаковке, шт.		Артикул трансп.
					груп.	трансп.	
		ФР 601	10* 6**	1100 Вт – для ламп накаливания; 600 ВА – для люминесцентных бесстартерных ламп	20	120	LFR20-601-2200-003
		ФР 602	20* 16**	2500 Вт – для ламп накаливания; 1500 ВА – для люминесцентных бесстартерных ламп	20	120	LFR20-602-4400-003
		ФР600	6 (при $\cos \varphi=1$) 3 (при $\cos \varphi=0,6$)	1300Вт – для ламп накаливания.	20	100	LFR20-600-1300-003

* при $\cos \varphi=1$.
** при $\cos \varphi=0,6$.



Комплектующие для светильников

НОВИНКА

ЭПРА для люминесцентных ламп

ЭПРА предназначены для преобразования параметров входящего сетевого напряжения, для обеспечения запуска и поддержания рабочего режима люминесцентных ламп.

Применяются для комплектации светильников с линейной или неинтегрированной компактной люминесцентными лампами.

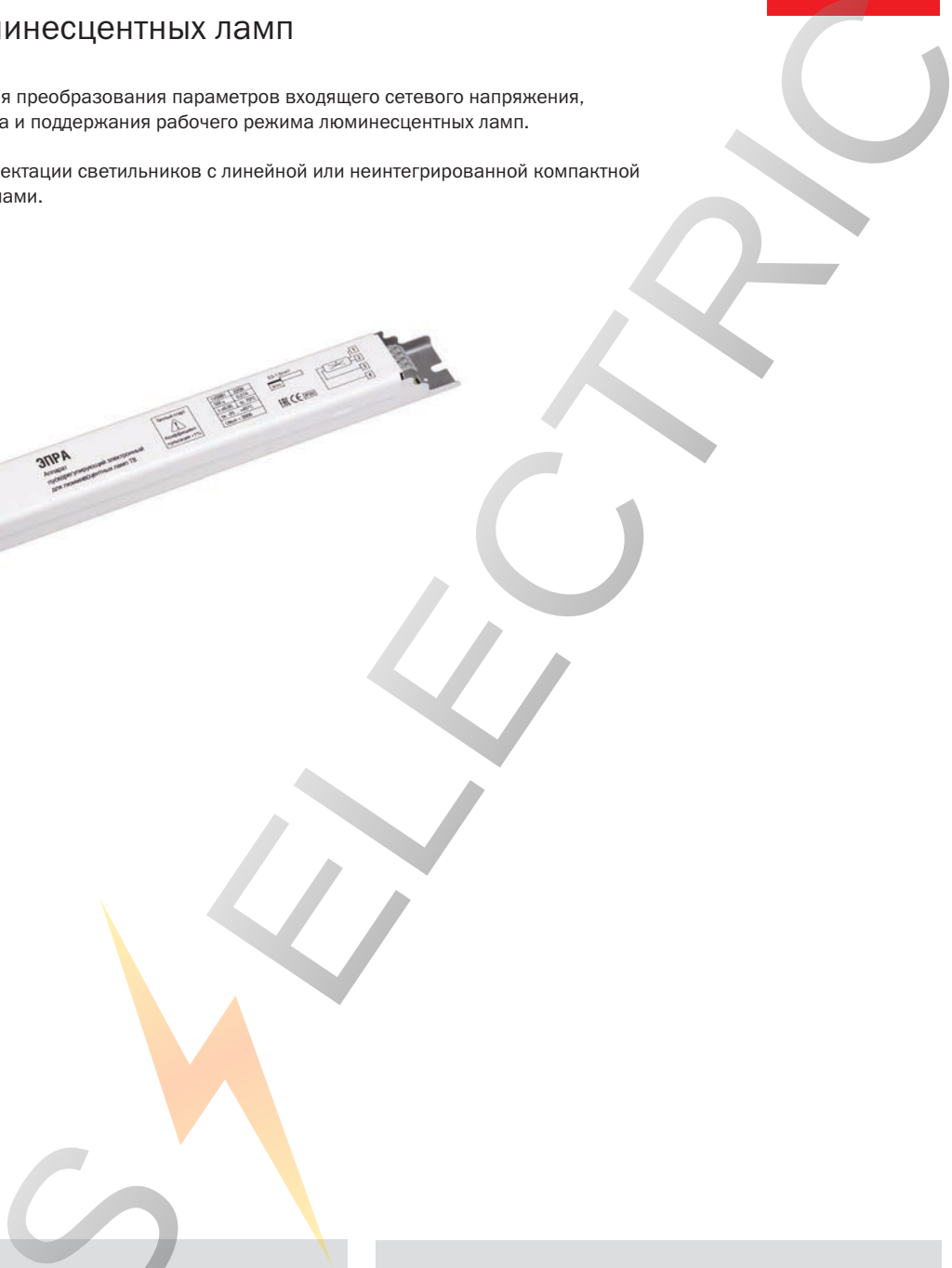





Преимущества

- Защита от повреждения или отсутствия лампы.
- Автоматическое отключение в случае перегорания лампы.
- Защита от перегрузки.
- Отсутствие стробоскопического эффекта.
- Быстрый запуск без мерцания.
- Высокий световой КПД – не менее 80%.
- Увеличенный срок службы ламп до 50%.
- Не требуется стартер и компенсирующий конденсатор.
- Бесшумная работа.
- Незначительное тепловыделение и низкая мощность рассеивания.
- Наличие фильтра ЭМС.
- Соответствует европейским стандартам качества.

Технические характеристики

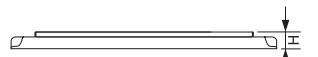
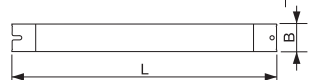
Диапазон рабочего напряжения, В	180 – 256~
Рабочая частота, Гц	50
Класс защиты от поражения электрическим током	I
Кoeffициент мощности, не менее	0,95
Диапазон рабочих температур, °C	-15 ÷ +50
Степень защиты	IP20

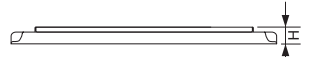
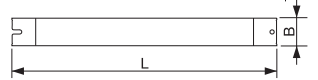
Ассортимент

Наименование	Тип лампы	Мощность лампы, Вт	Габаритные размеры, мм			Кол-во в упаковке, шт.	Вес, г	Теплый старт	Артикул	
			L	B	H					
	ЭПРА 118	ЛЛ Т8	1×18	280	30	25	50	195	нет	LLV118D-EBFL-1-18
	ЭПРА 218	ЛЛ Т8	2×18	280	30	25	50	195		LLV218D-EBFL-2-18
	ЭПРА 136	ЛЛ Т8	1×36	280	30	25	50	195		LLV136D-EBFL-1-36
	ЭПРА 236	ЛЛ Т8	2×36	325	32	27	50	230		LLV236D-EBFL-2-36
	ЭПРА 158	ЛЛ Т8	1×58	325	32	27	50	230		LLV158D-EBFL-1-58
	ЭПРА 258	ЛЛ Т8	2×58	316	38	31	50	315		LLV258D-EBFL-2-58
	ЭПРА 418	ЛЛ Т8	4×18	358	31,5	26	50	265		LLV418D-EBFL-4-18
	ЭПРА 118M	ЛЛ Т8	1×18	280	30	25	50	195	да (коэффициент пульсации <1%)	LLV118D-EBFLM-1-18
	ЭПРА 218M	ЛЛ Т8	2×18	280	30	25	50	195		LLV218D-EBFLM-2-18
	ЭПРА 136M	ЛЛ Т8	1×36	280	30	25	50	195		LLV136D-EBFLM-1-36
	ЭПРА 236M	ЛЛ Т8	2×36	325	32	27	50	265		LLV236D-EBFLM-2-36
	ЭПРА 158M	ЛЛ Т8	1×58	325	32	27	50	260		LLV158D-EBFLM-1-58
	ЭПРА 258M	ЛЛ Т8	2×58	316	38	31	50	305		LLV258D-EBFLM-2-58
	ЭПРА 418M	ЛЛ Т8	4×18	316	38	31	50	285		LLV418D-EBFLM-4-18
	ЭПРА 226	КЛЛ PL-C	2×26				50	145	да	LLV226D-EBPL-2-26

Стартеры

Стартер тлеющего разряда представляет собой лампу с электродами в виде биметаллических пластин, помещенную в пластиковый корпус с высококачественным помехоподавляющим конденсатором. Стартеры предназначены для запуска люминесцентных ламп серии Т8, питающихся от сети переменного тока частотой 50 Гц, с электромагнитными балластами. Применяются для комплектации светильников, световых приборов. Соответствуют стандарту ГОСТ Р МЭК-60155.

НОВИНКА

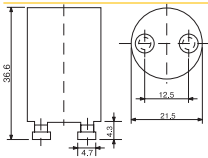
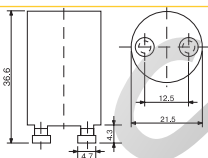

Габаритные размеры	Наименование	Тип лампы	Мощность лампы, Вт	Включение	Номинальное напряжение, В	Кол-во в групп. упак., шт.	Артикул
 	LS111M	T8	4–65	Одиночное	220–240	25	LLD111-LS-65
 	LS151M	T8	4–22	Последовательное/ одиночное	220–240 (для двух ламп) 110–130 (для одной лампы)	25	LLD151-LS-22

Преимущества

- Материал корпуса – АБС-пластик, не поддерживающий горение.
- Контакты – латунь.
- Основание – текстолит.
- Обеспечивают быстрый запуск лампы.
- Простота и удобство установки и замены стартера в светильнике.

Технические характеристики

Срок службы 12000 циклов
 Диапазон рабочих температур, °С –20 ÷ +80