

Центрстр йсвет

2015
2016



Завтра станет светлее!

РОС
ЭЛЕ

ЗАО «Центрстройсвет» –
 российское производственное предприятие.
 Приоритетной сферой деятельности компании
 является производство и реализация
 светотехнических изделий и систем подвесных
 потолков.

ЗАО «Центрстройсвет»

1

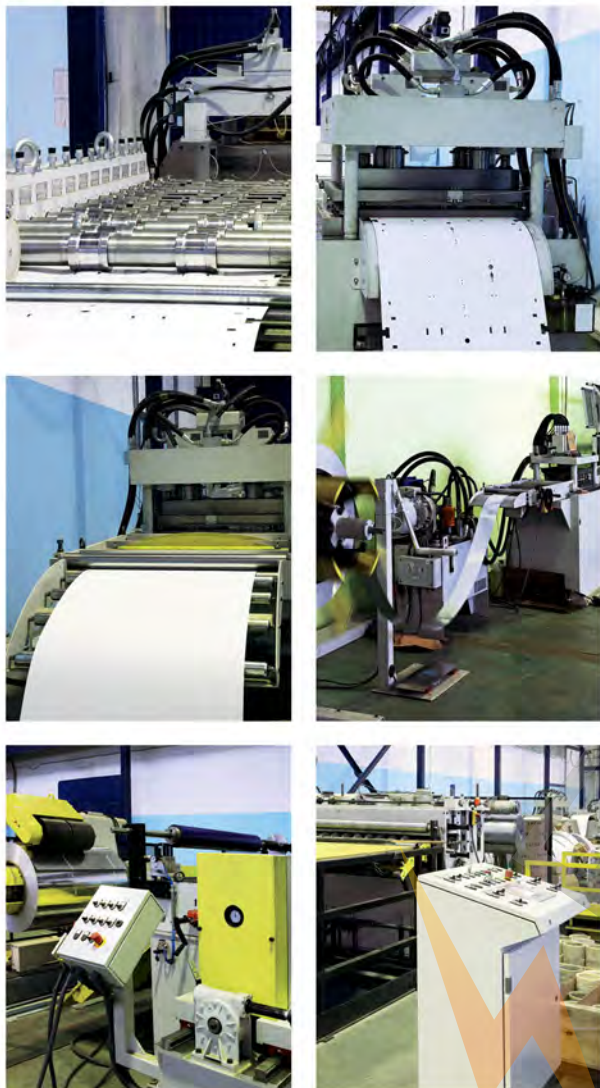

На сегодняшний день продукция **ЗАО «Центрстройсвет»** является эталоном соотношения цены и качества на российском рынке светотехники и строительных отделочных материалов. Коллектив предприятия стремится к постоянной модернизации производства, увеличению производительности труда и внедрению новых технологий. Продукция **ЗАО «Центрстройсвет»** отвечает высоким техническим стандартам и учитывает современные тенденции в оформлении и отделке различных интерьеров. Современное техническое оснащение производства, наличие собственного конструкторского отдела позволяют в короткие сроки разрабатывать конкурентоспособную продукцию, отвечающую требованиям завтрашнего дня.













Продукция **ЗАО «Центрстройсвет»** сертифицирована и зарегистрирована Федеральной службой по интеллектуальной собственности, патентам и товарным знакам Российской Федерации.

Наши поставщики:

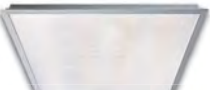
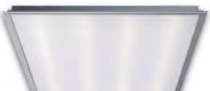

ВВЕДЕНИЕ

■ СВЕТИЛЬНИКИ СВЕТОДИОДНЫЕ СЕРИИ CSVT ALUMOGIPS

	светильники CSVT Alumogips 295x295 с рассеивателем ice	8
	светильники CSVT Alumogips 295x295 с рассеивателем prisma	9
	светильники CSVT Alumogips 295x295 с рассеивателем opal	10
	светильники CSVT Alumogips 295x595 с рассеивателем ice	11
	светильники CSVT Alumogips 295x595 с рассеивателем prisma	12
	светильники CSVT Alumogips 295x595 с рассеивателем opal	13
	светильники CSVT Alumogips 595x595 с рассеивателем ice	14
	светильники CSVT Alumogips 595x595 с рассеивателем prisma	15
	светильники CSVT Alumogips 595x595 с рассеивателем opal	16
	светильники CSVT Alumogips 295x1195 с рассеивателем ice	17
	светильники CSVT Alumogips 295x1195 с рассеивателем prisma	18
	светильники CSVT Alumogips 295x1195 с рассеивателем opal	19
	светильники CSVT Alumogips 595x1195 с рассеивателем ice	20
	светильники CSVT Alumogips 595x1195 с рассеивателем prisma	21
	светильники CSVT Alumogips 595x1195 с рассеивателем opal	22



■ СВЕТИЛЬНИКИ СВЕТОДИОДНЫЕ УНИВЕРСАЛЬНЫЕ СЕРИИ CSVT HIGHTECH

	светильники CSVT Hightech 595x595 с рассеивателем ice	23
	светильники CSVT Hightech 595x595 с рассеивателем prisma	24
	светильники CSVT Hightech 595x595 с рассеивателем opal	25
	светильники CSVT Hightech 120x1195 с рассеивателем ice	26
	светильники CSVT Hightech 120x1195 с рассеивателем prisma	27
	светильники CSVT Hightech 120x1195 с рассеивателем opal	28
	светильники CSVT Hightech 220x1195 с рассеивателем ice	29
	светильники CSVT Hightech 220x1195 с рассеивателем prisma	30
	светильники CSVT Hightech 220x1195 с рассеивателем opal	31

■ СВЕТИЛЬНИКИ СВЕТОДИОДНЫЕ ПАНЕЛИ

	панели LED-PL-CSVT	32
-------------------------------------------------------------------------------------	--------------------	----



■ СВЕТИЛЬНИКИ СВЕТОДИОДНЫЕ УНИВЕРСАЛЬНЫЕ СЕРИИ CSVT UNIVERSAL

	светильники CSVT Universal с рассеивателем ice/R	33
	светильники CSVT Universal с рассеивателем prisma/R	34
	светильники CSVT Universal с рассеивателем opal/R	35

■ СВЕТИЛЬНИКИ СВЕТОДИОДНЫЕ СЕРИИ CSVT OPERLUX

	светильники CSVT Operlux 595x595 с рассеивателем ice	36
	светильники CSVT Operlux/ice/R для потолка «Грильято»	37
	светильники CSVT Operlux 595x595 с рассеивателем prisma	38
	светильники CSVT Operlux/prisma/R для потолка «Грильято»	39
	светильники CSVT Operlux 595x595 с рассеивателем opal	40
	светильники CSVT Operlux/opal/R для потолка «Грильято»	41
	светильники накладные CSVT Operlux с рассеивателем ice/R	42
	светильники накладные CSVT Operlux с рассеивателем prisma/R	43
	светильники накладные CSVT Operlux с рассеивателем opal/R	44
	LED-комплект для светильников CSVT Operlux-4	45

■ СВЕТИЛЬНИКИ СВЕТОДИОДНЫЕ СЕРИИ CSVT BELLUCE

	светильники с трубчатыми лампами CSVT Belluce 595x595	46
	светильники с трубчатыми лампами CSVT Belluce для потолка «Грильято»	47
	светильники накладные с трубчатыми лампами CSVT Belluce	48



лампы T8-LED-CSVT под выносной драйвер
и комплект CSVT Belluce T8/DR

49



лампы T8-LED-CSVT-DR со встроенным драйвером

50

■ СВЕТИЛЬНИКИ СВЕТОДИОДНЫЕ ПЫЛЕВЛАГОЗАЩИЩЁННЫЕ



светильники CSVT Айсберг

51



светильники CSVT Slim

52

■ СВЕТИЛЬНИКИ СВЕТОДИОДНЫЕ ПРОМЫШЛЕННЫЕ LED HIGH BAY



светильники COB-PR-CSVT

53

■ СВЕТИЛЬНИКИ ЛЮМИНЕСЦЕНТНЫЕ ВСТРАИВАЕМЫЕ



светильники ЛВО 4x18-CSVT 595x595

54



светильники ЛВО 4x18-CSVT/GR для потолка «Грильято»

55



светильники ЛВО 4x18-CSVT 595x595
с пластиковым рассеивателем ICE

56



светильники ЛВО 4x18-CSVT/GR для потолка «Грильято»
с пластиковым рассеивателем ICE-R

57



светильники ЛВО 4x18-CSVT 595x595
с пластиковым рассеивателем PRISMA

58



светильники ЛВО 4x18-CSVT/GR для потолка «Грильято»
с пластиковым рассеивателем PRISMA-R

59



светильники ЛВО 4x18-CSVT 595x595
с пластиковым рассеивателем OPAL

60



светильники ЛВО 4x18-CSVT/GR для потолка «Грильято»
с пластиковым рассеивателем OPAL-R

61

■ СВЕТИЛЬНИКИ ЛЮМИНЕСЦЕНТНЫЕ НАКЛАДНЫЕ



светильники ЛПО 2x18-CSVT, ЛПО 2x36-CSVT

62



светильники ЛПО 2x18-CSVT, ЛПО 2x36-CSVT
с пластиковым рассеивателем ICE-R

63



светильники ЛПО 2x18-CSVT, ЛПО 2x36-CSVT
с пластиковым рассеивателем PRISMA-R

64



светильники ЛПО 2x18-CSVT, ЛПО 2x36-CSVT
с пластиковым рассеивателем OPAL-R

65



светильники ЛПО 4x18-CSVT

66



светильники люминесцентные накладные
ЛПО 4x18-CSVT с пластиковым рассеивателем ICE-R

67



светильники ЛПО 4x18-CSVT
с пластиковым рассеивателем PRISMA-R

68



светильники ЛПО 4x18-CSVT
с пластиковым рассеивателем OPAL-R

69



светильники ЛПО 4x36-CSVT

70

■ СВЕТИЛЬНИКИ ПЫЛЕВЛАГОЗАЩИЩЕННЫЕ



светильники ЛПП 2x36 Айсберг-CSVT IP65

71



светильники ЛПП 2x36 Slim-CSVT IP65

72

220В

Номинальное напряжение 220 В.



Знак заземления. Класс защиты I от поражения электрическим током.



Класс защиты III от поражения электрическим током.

IP20

Степень защиты светильника: защита от проникновения твёрдых тел размером более 12 мм, специальной защиты от проникновения влаги нет.

IP54

Степень защиты светильника: некоторое количество пыли может проникать внутрь, однако это не нарушит работу светильника. Полная защита от контакта. Защищено от сплошного обрызгивания.

**IP54/
IP20**

Светильник укомплектован выносным пускорегулирующим аппаратом или драйвером, имеющим степень защиты IP20. При этом корпус светильника (оболочка по ГОСТ Р МЭК 60598-1) имеет степень защиты IP54.

IP65

Степень защиты светильника: полностью пыленепроницаем; вода, направляемая на оболочку в виде струй с любого направления, не оказывает вредного воздействия.

УХЛ2

Климатическое исполнение УХЛ, категория размещения 2 по ГОСТ 15150: изделия предназначены для эксплуатации, хранения и транспортировки под навесом или в помещениях, где колебания температуры и влажности воздуха несущественно отличаются от колебаний на открытом воздухе и имеется сравнительно свободный доступ наружного воздуха. Например, в палатках, кузовах, прицепах, металлических помещениях без теплоизоляции.

УХЛ4

Климатическое исполнение УХЛ, категория размещения 4 по ГОСТ 15150: изделия предназначены для эксплуатации, хранения и транспортировки при температуре от +1 °С до +35 °С (предельные рабочие значения температур +1 °С и +40 °С) и относительной влажности воздуха не более 80% (при 25 °С) в помещениях с искусственно регулируемые климатическими условиями, например, в закрытых отапливаемых или охлаждаемых и вентилируемых производственных и других, в т.ч. хорошо вентилируемых подземных помещениях (отсутствие воздействия прямого или рассеянного солнечного излучения, атмосферных осадков, ветра, песка, пыли, наружного воздуха и конденсации влаги).



Лампа люминесцентная трубчатая T8: диаметр 26 мм, цоколь G13.



Лампа светодиодная трубчатая T8: диаметр 26 мм, цоколь G13.



Светодиод.

CRI>80

Индекс цветопередачи более 80.



Встраиваемый размер.

СВЕТИЛЬНИКИ СВЕТОДИОДНЫЕ СЕРИИ CSVТ Alumogips 295x295 с рассеивателем ice



CSVТ Alumogips-22/ice 295x295

Светильники CSVТ Alumogips предназначены для освещения общественных помещений, торговых и офисных центров, общеобразовательных учреждений (детских садов, школ, вузов и т.п.), медицинских учреждений (поликлиник, больниц, профилакториев, оздоровительных центров и т.п.), чистых помещений.



CSVТ Alumogips-22/ice 295x295

Alumogips-22/ice 295x295

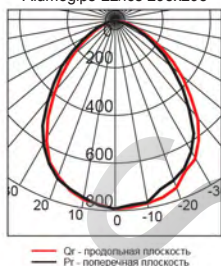

Светильники серии CSVТ Alumogips монтируются в подвесные потолки типа «Армстронг», «Грильято» и подшивные потолки из гипсокартона.

Корпус светильников изготовлен из анодированного алюминиевого профиля.

Светильники комплектуются пластиковым рассеивателем ice. Для установки в подшивные потолки из гипсокартона светильники дополнительно комплектуются набором металлических пружин (4 шт.).

Светильники предназначены для работы в сети переменного тока с номинальным напряжением 220 В ± 10 %, частоты 50-60 Гц.

Устойчивость к механическим воздействиям по группе М1 по ГОСТ 17516.1-90.

Коэффициент мощности – более 0,95.

Класс светораспределения по ГОСТ Р 54350 – П. Тип КСС – Д.

Коэффициент пульсации – менее 1%.

Цветовая температура – 4000 К, 4500 К, 5000 К.

Индекс цветопередачи Ra – более 80.

Гарантия на светильники – 3 года.

IES-файл можно получить при обращении в офис ЗАО «Центрстройсвет».



Наименование	Потребляемая мощность, Вт	Световой поток светильника, лм	Размеры светильника, мм	Кол-во шт. в упаковке	Масса светильника/упаковки, не более, кг	Габаритные размеры упаковки, мм	Объем упаковки, м ³
■ CSVТ Alumogips-22/ice 295x295*	22	2000**	295x295x40	1	1,0/1,2	310x350x50	0,006

* При заказе светильников в наименовании указывать требуемую степень защиты оболочки IP50 или IP54.

** Потери в световом потоке на рассеивателе 15%.

Светильники CSVT Alumogips предназначены для освещения общественных помещений, торговых и офисных центров, общеобразовательных учреждений (детских садов, школ, вузов и т.п.), медицинских учреждений (поликлиник, больниц, профилакториев, оздоровительных центров и т.п.), чистых помещений.

СВЕТИЛЬНИКИ светодиодные серии CSVT Alumogips 295x295 с рассеивателем prisma



CSVT Alumogips-22/prisma 295x295

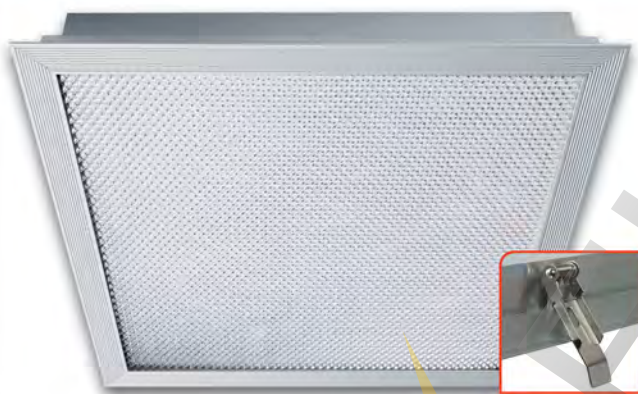

CSVT Alumogips-22/prisma 295x295

Alumogips-22/prisma 295x295

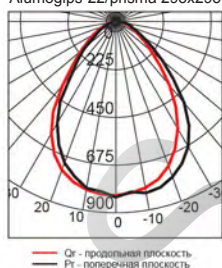

Светильники серии CSVT Alumogips монтируются в подвесные потолки типа «Армстронг», «Грильято» и подшивные потолки из гипсокартона.

Корпус светильников изготовлен из анодированного алюминиевого профиля.

Светильники комплектуются пластиковым рассеивателем prisma. Для установки в подшивные потолки из гипсокартона светильники дополнительно комплектуются набором металлических пружин (4 шт.).

Светильники предназначены для работы в сети переменного тока с номинальным напряжением 220 В±10 %, частоты 50-60 Гц.

Устойчивость к механическим воздействиям по группе М1 по ГОСТ 17516.1-90.

Коэффициент мощности – более 0,95.

Класс светораспределения по ГОСТ Р 54350 – П.

Тип КСС – Д.

Коэффициент пульсации – менее 1%.

Цветовая температура – 4000 К, 4500 К, 5000 К.

Индекс цветопередачи Ra – более 80.

Гарантия на светильники – 3 года.

IES-файл можно получить при обращении в офис ЗАО «Центрстройсвет».



Наименование	Потребляемая мощность, Вт	Световой поток светильника, лм	Размеры светильника, мм	Кол-во шт. в упаковке	Масса светильника/упаковки, не более, кг	Габаритные размеры упаковки, мм	Объем упаковки, м ³
■ CSVT Alumogips-22/prisma 295x295*	22	2000**	295x295x40	1	1,0/1,2	310x350x50	0,006

* При заказе светильников в наименовании указывать требуемую степень защиты оболочки IP50 или IP54.

** Потери в световом потоке на рассеивателе 15%.

СВЕТИЛЬНИКИ СВЕТОДИОДНЫЕ СЕРИИ CSVT Alumogips 295x295 с рассеивателем opal



CSVT Alumogips-22/opal 295x295

Светильники CSVT Alumogips предназначены для освещения общественных помещений, торговых и офисных центров, общеобразовательных учреждений (детских садов, школ, вузов и т.п.), медицинских учреждений (поликлиник, больниц, профилакториев, оздоровительных центров и т.п.), чистых помещений.

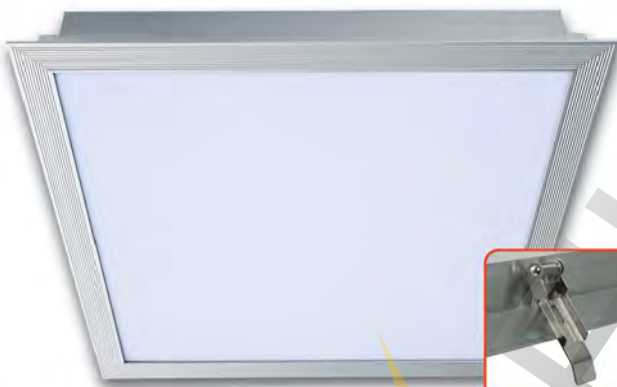

CSVT Alumogips-22/opal 295x295

Alumogips-22/opal 295x295

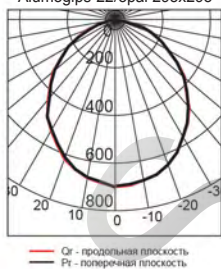

Светильники серии CSVT Alumogips монтируются в подвесные потолки типа «Армстронг», «Грильято» и подшивные потолки из гипсокартона.

Корпус светильников изготовлен из анодированного алюминиевого профиля.

Светильники комплектуются пластиковым рассеивателем opal. Для установки в подшивные потолки из гипсокартона светильники дополнительно комплектуются набором металлических пружин (4 шт.).

Светильники предназначены для работы в сети переменного тока с номинальным напряжением 220 В ± 10 %, частоты 50-60 Гц.

Устойчивость к механическим воздействиям по группе М1 по ГОСТ 17516.1-90.

Коэффициент мощности – более 0,95.

Класс светораспределения по ГОСТ Р 54350 – П. Тип КСС – Д.

Коэффициент пульсации – менее 1%.

Цветовая температура – 4000 К, 4500 К, 5000 К.

Индекс цветопередачи Ra – более 80.

Гарантия на светильники – 3 года.

IES-файл можно получить при обращении в офис ЗАО «Центрстройсвет».



Наименование	Потребляемая мощность, Вт	Световой поток светильника, лм	Размеры светильника, мм	Кол-во шт. в упаковке	Масса светильника/упаковки, не более, кг	Габаритные размеры упаковки, мм	Объем упаковки, м ³
■ CSVT Alumogips-22/opal 295x295*	22	2000**	295x295x40	1	1,0/1,2	310x350x50	0,006

* При заказе светильников в наименовании указывать требуемую степень защиты оболочки IP50 или IP54.

** Потери в световом потоке на рассеивателе 15%.

Светильники CSVT Alumogips предназначены для освещения общественных помещений, торговых и офисных центров, общеобразовательных учреждений (детских садов, школ, вузов и т.п.), медицинских учреждений (поликлиник, больниц, профилакториев, оздоровительных центров и т.п.), чистых помещений.

СВЕТИЛЬНИКИ светодиодные серии CSVT Alumogips 295x595 с рассеивателем ice

11



CSVT Alumogips-20/ice 295x595

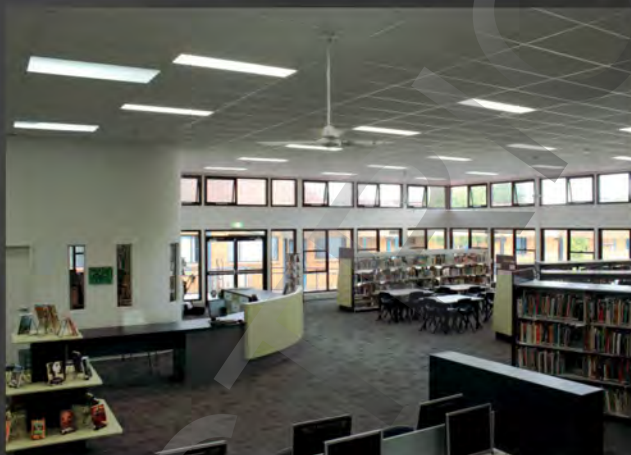

CSVT Alumogips-20/ice 295x595

Alumogips-15/ice 295x595

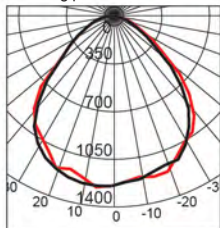

Alumogips-20/ice 295x595

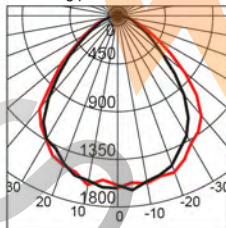

— Q_l - продольная плоскость
— P_l - поперечная плоскость



Светильники серии CSVT Alumogips монтируются в подвесные потолки типа «Армстронг», «Грильято» и подшивные потолки из гипсокартона.

Корпус светильников изготовлен из анодированного алюминиевого профиля.

Светильники комплектуются пластиковым рассеивателем ice. Для установки в подшивные потолки из гипсокартона светильники дополнительно комплектуются набором металлических пружин (4 шт.).

Светильники предназначены для работы в сети переменного тока с номинальным напряжением 220 В ± 10 %, частоты 50-60 Гц.

Устойчивость к механическим воздействиям по группе М1 по ГОСТ 17516.1-90.

Коэффициент мощности – более 0,95.

Класс светораспределения по ГОСТ Р 54350 – П. Тип КСС – Д.

Коэффициент пульсации – менее 1%.

Цветовая температура – 4000 К, 4500 К, 5000 К.

Индекс цветопередачи Ra – более 80.

Гарантия на светильники – 3 года.

IES-файл можно получить при обращении в офис ЗАО «Центрстройсвет».

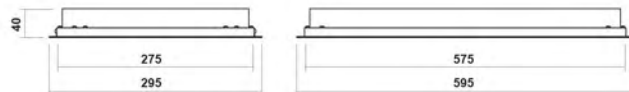

Наименование	Потребляемая мощность, Вт	Световой поток светильника, лм	Размеры светильника, мм	Кол-во шт. в упаковке	Масса светильника/упаковки, не более, кг	Габаритные размеры упаковки, мм	Объем упаковки, м ³
■ CSVT Alumogips-15/ice 295x595*	15	1400**	295x595x40	1	1,3/1,6	310x630x50	0,01
■ CSVT Alumogips-20/ice 295x595*	20	1850**	295x595x40	1	1,3/1,6	310x630x50	0,01

* При заказе светильников в наименовании указывать требуемую степень защиты оболочки IP50 или IP54.

** Потери в световом потоке на рассеивателе 15%.

Центрстройсвет

www.csvt.ru

СВЕТИЛЬНИКИ СВЕТОДИОДНЫЕ СЕРИИ CSVT ALUMOGIPS

СВЕТИЛЬНИКИ СВЕТОДИОДНЫЕ СЕРИИ CSVT Alumogips 295x595 с рассеивателем prisma



CSVT Alumogips-20/prisma 295x595

Светильники CSVT Alumogips предназначены для освещения общественных помещений, торговых и офисных центров, общеобразовательных учреждений (детских садов, школ, вузов и т.п.), медицинских учреждений (поликлиник, больниц, профилакториев, оздоровительных центров и т.п.), чистых помещений.



CSVT Alumogips-20/prisma 295x595

Светильники серии CSVT Alumogips монтируются в подвесные потолки типа «Армстронг», «Грильято» и подшивные потолки из гипсокартона.

Корпус светильников изготовлен из анодированного алюминиевого профиля.

Светильники комплектуются пластиковым рассеивателем prisma. Для установки в подшивные потолки из гипсокартона светильники дополнительно комплектуются набором металлических пружин (4 шт.).

Светильники предназначены для работы в сети переменного тока с номинальным напряжением 220 В±10 %, частоты 50-60 Гц.

Устойчивость к механическим воздействиям по группе М1 по ГОСТ 17516.1-90.

Коэффициент мощности – более 0,95.

Класс светораспределения по ГОСТ Р 54350 – П. Тип КСС – Д.

Коэффициент пульсации – менее 1%.

Цветовая температура – 4000 К, 4500 К, 5000 К.

Индекс цветопередачи Ra – более 80.

Гарантия на светильники – 3 года.

IES-файл можно получить при обращении в офис ЗАО «Центрстройсвет».

Alumogips-15/prisma 295x595

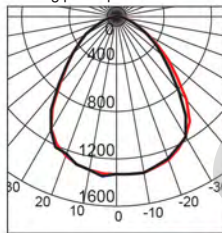

Alumogips-20/prisma 295x595

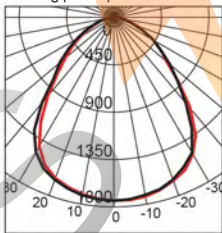

— Q_l - продольная плоскость
— P_l - поперечная плоскость

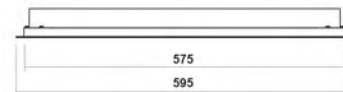
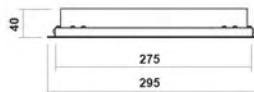

Наименование	Потребляемая мощность, Вт	Световой поток светильника, лм	Размеры светильника, мм	Кол-во шт. в упаковке	Масса светильника/упаковки, не более, кг	Габаритные размеры упаковки, мм	Объем упаковки, м ³
■ CSVT Alumogips-15/prisma 295x595*	15	1400**	295x595x40	1	1,3/1,6	310x630x50	0,01
■ CSVT Alumogips-20/prisma 295x595*	20	1850**	295x595x40	1	1,3/1,6	310x630x50	0,01

* При заказе светильников в наименовании указывать требуемую степень защиты оболочки IP50 или IP54.

** Потери в световом потоке на рассеивателе 15%.

Светильники CSVT Alumogips предназначены для освещения общественных помещений, торговых и офисных центров, общеобразовательных учреждений (детских садов, школ, вузов и т.п.), медицинских учреждений (поликлиник, больниц, профилакториев, оздоровительных центров и т.п.), чистых помещений.

СВЕТИЛЬНИКИ светодиодные серии CSVT Alumogips 295x595 с рассеивателем opal

13



CSVT Alumogips-20/opal 295x595

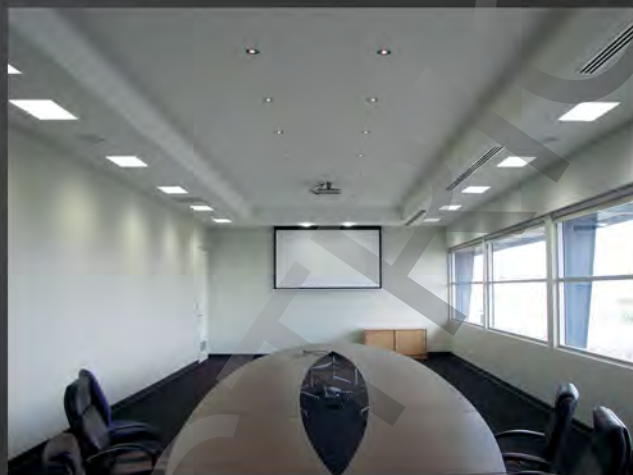

CSVT Alumogips-20/opal 295x595

Alumogips-15/opal 295x595

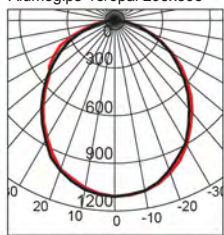

Alumogips-20/opal 295x595

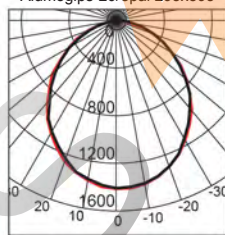

— C_g – продольная плоскость
— C_h – поперечная плоскость



Светильники серии CSVT Alumogips монтируются в подвесные потолки типа «Армстронг», «Грильято» и подшивные потолки из гипсокартона.

Корпус светильников изготовлен из анодированного алюминиевого профиля.

Светильники комплектуются пластиковым рассеивателем opal. Для установки в подшивные потолки из гипсокартона светильники дополнительно комплектуются набором металлических пружин (4 шт.).

Светильники предназначены для работы в сети переменного тока с номинальным напряжением 220 В ± 10 %, частоты 50-60 Гц.

Устойчивость к механическим воздействиям по группе М1 по ГОСТ 17516.1-90.

Коэффициент мощности – более 0,95.

Класс светораспределения по ГОСТ Р 54350 – П. Тип КСС – Д.

Коэффициент пульсации – менее 1%.

Цветовая температура – 4000 К, 4500 К, 5000 К.

Индекс цветопередачи Ra – более 80.

Гарантия на светильники – 3 года.

IES-файл можно получить при обращении в офис ЗАО «Центрстройсвет».

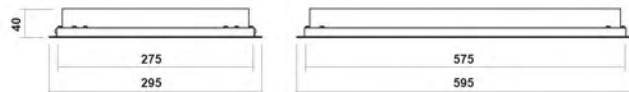

Наименование	Потребляемая мощность, Вт	Световой поток светильника, лм	Размеры светильника, мм	Кол-во шт. в упаковке	Масса светильника/упаковки, не более, кг	Габаритные размеры упаковки, мм	Объем упаковки, м ³
■ CSVT Alumogips-15/opal 295x595*	15	1400**	295x595x40	1	1,3/1,6	310x630x50	0,01
■ CSVT Alumogips-20/opal 295x595*	20	1850**	295x595x40	1	1,3/1,6	310x630x50	0,01

* При заказе светильников в наименовании указывать требуемую степень защиты оболочки IP50 или IP54.

** Потери в световом потоке на рассеивателе 15%.

СВЕТИЛЬНИКИ СВЕТОДИОДНЫЕ СЕРИИ CSVT Alumogips 595x595 с рассеивателем ice



CSVT Alumogips-38/ice 595x595

Светильники CSVT Alumogips предназначены для освещения общественных помещений, торговых и офисных центров, общеобразовательных учреждений (детских садов, школ, вузов и т.п.), медицинских учреждений (поликлиник, больниц, профилакториев, оздоровительных центров и т.п.), чистых помещений.

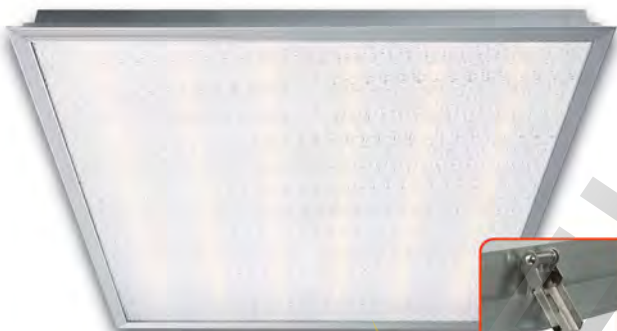

CSVT Alumogips-44/ice 595x595

Светильники серии CSVT Alumogips монтируются в подвесные потолки типа «Армстронг», «Грильято» и подшивные потолки из гипсокартона.

Корпус светильников изготовлен из анодированного алюминиевого профиля.

Светильники комплектуются пластиковым рассеивателем ice. Для установки в подшивные потолки из гипсокартона светильники дополнительно комплектуются набором металлических пружин (4 шт.).

Светильники предназначены для работы в сети переменного тока с номинальным напряжением 220 В±10 %, частоты 50-60 Гц.

Устойчивость к механическим воздействиям по группе М1 по ГОСТ 17516.1-90.

Коэффициент мощности - более 0,95

Класс светораспределения по ГОСТ Р 54350 – П.

Тип КСС – Д.

Коэффициент пульсации – менее 1%.

Цветовая температура – 4000 К, 4500 К, 5000 К.

Индекс цветопередачи Ra – более 80.

Гарантия на светильники – 3 года.

IES-файл можно получить при обращении в офис ЗАО «Центрстройсвет».

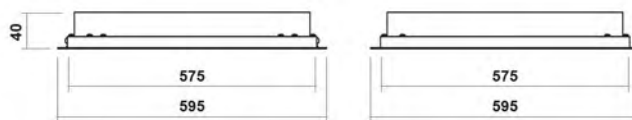
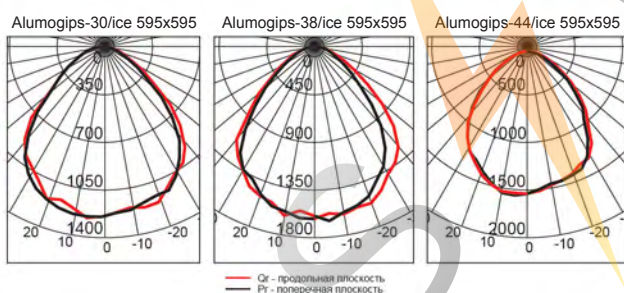

Наименование	Потребляемая мощность, Вт	Световой поток светильника, лм	Размеры светильника, мм	Кол-во шт. в упаковке	Масса светильника/упаковки, не более, кг	Габаритные размеры упаковки, мм	Объем упаковки, м ³
■ CSVT Alumogips-30/ice 595x595*	30	2800**	595x595x40	1	2,4/2,9	610x650x50	0,02
■ CSVT Alumogips-38/ice 595x595*	38	3700**	595x595x40	1	2,4/2,9	610x650x50	0,02
■ CSVT Alumogips-44/ice 595x595*	44	4200**	595x595x40	1	2,4/2,9	610x650x50	0,02

* При заказе светильников в наименовании указывать требуемую степень защиты оболочки IP50 или IP54.

** Потери в световом потоке на рассеивателе 15%.

Светильники CSVT Alumogips предназначены для освещения общественных помещений, торговых и офисных центров, общеобразовательных учреждений (детских садов, школ, вузов и т.п.), медицинских учреждений (поликлиник, больниц, профилакториев, оздоровительных центров и т.п.), чистых помещений.

СВЕТИЛЬНИКИ светодиодные серии CSVT Alumogips 595x595 с рассеивателем prisma



CSVT Alumogips-38/prisma 595x595



CSVT Alumogips-44/prisma 595x595

Светильники серии CSVT Alumogips монтируются в подвесные потолки типа «Армстронг», «Грильято» и подшивные потолки из гипсокартона.

Корпус светильников изготовлен из анодированного алюминиевого профиля.

Светильники комплектуются пластиковым рассеивателем prisma. Для установки в подшивные потолки из гипсокартона светильники дополнительно комплектуются набором металлических пружин (4 шт.).

Светильники предназначены для работы в сети переменного тока с номинальным напряжением $220\text{ В} \pm 10\%$, частоты 50-60 Гц.

Устойчивость к механическим воздействиям по группе М1 по ГОСТ 17516.1-90.

Коэффициент мощности – более 0,95.

Класс светораспределения по ГОСТ Р 54350 – П. Тип КСС – Д.

Коэффициент пульсации – менее 1%.

Цветовая температура – 4000 К, 4500 К, 5000 К.

Индекс цветопередачи Ra – более 80.

Гарантия на светильники – 3 года.

IES-файл можно получить при обращении в офис ЗАО «Центрстройсвет».

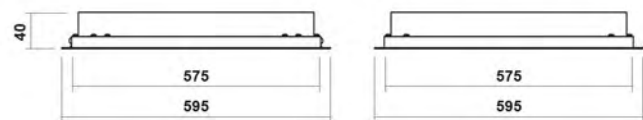
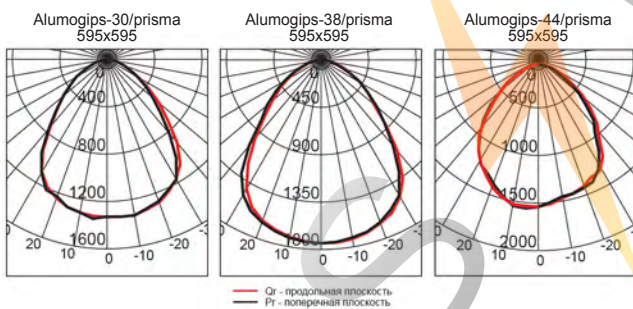

Наименование	Потребляемая мощность, Вт	Световой поток светильника, лм	Размеры светильника, мм	Кол-во шт. в упаковке	Масса светильника/упаковки, не более, кг	Габаритные размеры упаковки, мм	Объем упаковки, м ³
■ CSVT Alumogips-30/prisma 595x595*	30	2800**	595x595x40	1	2,4/2,9	610x650x50	0,02
■ CSVT Alumogips-38/prisma 595x595*	38	3700**	595x595x40	1	2,4/2,9	610x650x50	0,02
■ CSVT Alumogips-44/prisma 595x595*	44	4200**	595x595x40	1	2,4/2,9	610x650x50	0,02

* При заказе светильников в наименовании указывать требуемую степень защиты оболочки IP50 или IP54.

** Потери в световом потоке на рассеивателе 15%.

СВЕТИЛЬНИКИ СВЕТОДИОДНЫЕ СЕРИИ CSVТ Alumogips 595x595 с рассеивателем opal

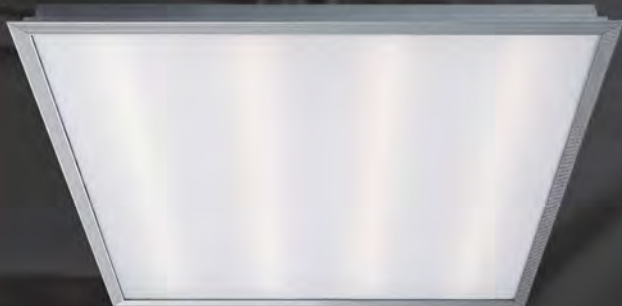

CSVТ Alumogips-38/opal 595x595

Светильники CSVТ Alumogips предназначены для освещения общественных помещений, торговых и офисных центров, общеобразовательных учреждений (детских садов, школ, вузов и т.п.), медицинских учреждений (поликлиник, больниц, профилакториев, оздоровительных центров и т.п.), чистых помещений.



CSVТ Alumogips-44/opal 595x595

Светильники серии CSVТ Alumogips монтируются в подвесные потолки типа «Армстронг», «Грильято» и подшивные потолки из гипсокартона.

Корпус светильников изготовлен из анодированного алюминиевого профиля.

Светильники комплектуются пластиковым рассеивателем opal. Для установки в подшивные потолки из гипсокартона светильники дополнительно комплектуются набором металлических пружин (4 шт.).

Светильники предназначены для работы в сети переменного тока с номинальным напряжением 220 В ± 10 %, частоты 50-60 Гц.

Устойчивость к механическим воздействиям по группе М1 по ГОСТ 17516.1-90.

Коэффициент мощности - более 0,95

Класс светораспределения по ГОСТ Р 54350 – П. Тип КСС – Д.

Коэффициент пульсации – менее 1%.

Цветовая температура – 4000 К, 4500 К, 5000 К.

Индекс цветопередачи Ra – более 80.

Гарантия на светильники – 3 года.

IES-файл можно получить при обращении в офис ЗАО «Центрстройсвет».

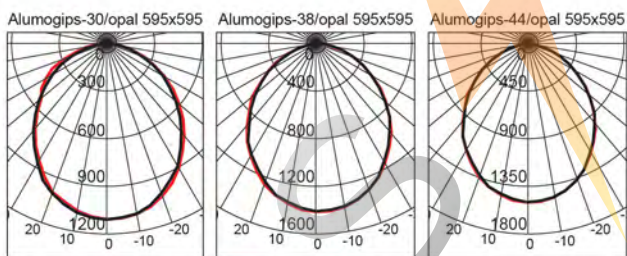

Q_z - продольная плоскость
P_z - поперечная плоскость

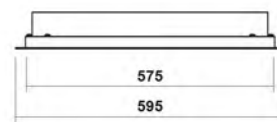
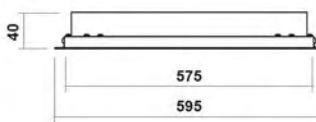
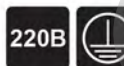

Наименование	Потребляемая мощность, Вт	Световой поток светильника, лм	Размеры светильника, мм	Кол-во шт. в упаковке	Масса светильника/упаковки, не более, кг	Габаритные размеры упаковки, мм	Объем упаковки, м ³
■ CSVТ Alumogips-30/opal 595x595*	30	2800**	595x595x40	1	2,4/2,9	610x650x50	0,02
■ CSVТ Alumogips-38/opal 595x595*	38	3700**	595x595x40	1	2,4/2,9	610x650x50	0,02
■ CSVТ Alumogips-44/opal 595x595*	44	4200**	595x595x40	1	2,4/2,9	610x650x50	0,02

* При заказе светильников в наименовании указывать требуемую степень защиты оболочки IP50 или IP54.

** Потери в световом потоке на рассеивателе 15%.

Светильники CSVT Alumogips предназначены для освещения общественных помещений, торговых и офисных центров, общеобразовательных учреждений (детских садов, школ, вузов и т.п.), медицинских учреждений (поликлиник, больниц, профилакториев, оздоровительных центров и т.п.), чистых помещений.

СВЕТИЛЬНИКИ светодиодные серии CSVT Alumogips 295x1195 с рассеивателем ice

17



CSVT Alumogips-38/ice 295x1195



CSVT Alumogips-38/ice 295x1195

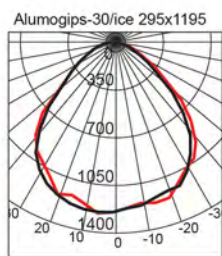

Alumogips-30/ice 295x1195

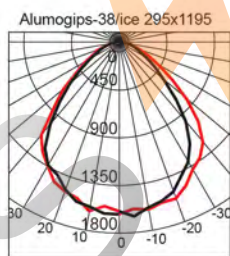

Alumogips-38/ice 295x1195

— Q_l – продольная плоскость
— Q_h – поперечная плоскость



Светильники серии CSVT Alumogips монтируются в подвесные потолки типа «Армстронг», «Грильято» и подшивные потолки из гипсокартона.

Корпус светильников изготовлен из анодированного алюминиевого профиля.

Светильники комплектуются пластиковым рассеивателем ice. Для установки в подшивные потолки из гипсокартона светильники дополнительно комплектуются набором металлических пружин (6 шт.).

Светильники предназначены для работы в сети переменного тока с номинальным напряжением 220 В ± 10 %, частоты 50-60 Гц.

Устойчивость к механическим воздействиям по группе М1 по ГОСТ 17516.1-90.

Коэффициент мощности – более 0,95.

Класс светораспределения по ГОСТ Р 54350 – П. Тип КСС – Д.

Коэффициент пульсации – менее 1%.

Цветовая температура – 4000 К, 4500 К, 5000 К.

Индекс цветопередачи Ra – более 80.

Гарантия на светильники – 3 года.

IES-файл можно получить при обращении в офис ЗАО «Центрстройсвет».

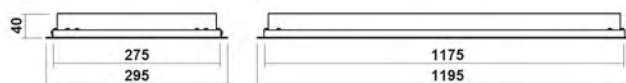

Наименование	Потребляемая мощность, Вт	Световой поток светильника, лм	Размеры светильника, мм	Кол-во шт. в упаковке	Масса светильника/упаковки, не более, кг	Габаритные размеры упаковки, мм	Объем упаковки, м ³
■ CSVT Alumogips-30/ice 295x1195*	30	2800**	295x1195x40	1	2,7/3,2	325x1225x50	0,02
■ CSVT Alumogips-38/ice 295x1195*	38	3700**	295x1195x40	1	2,7/3,2	325x1225x50	0,02

* При заказе светильников в наименовании указывать требуемую степень защиты оболочки IP50 или IP54.

** Потери в световом потоке на рассеивателе 15%.

Под заказ светильники могут выпускаться с выносным драйвером.

СВЕТИЛЬНИКИ СВЕТОДИОДНЫЕ СЕРИИ CSVТ Alumogips 295x1195 с рассеивателем prisma



CSVТ Alumogips-38/prisma 295x1195

Светильники CSVТ Alumogips предназначены для освещения общественных помещений, торговых и офисных центров, общеобразовательных учреждений (детских садов, школ, вузов и т.п.), медицинских учреждений (поликлиник, больниц, профилакториев, оздоровительных центров и т.п.), чистых помещений.



CSVТ Alumogips-38/prisma 295x1195

Alumogips-30/prisma 295x1195

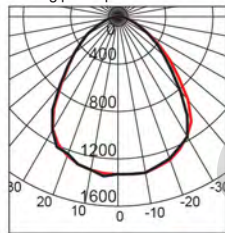

Alumogips-38/prisma 295x1195

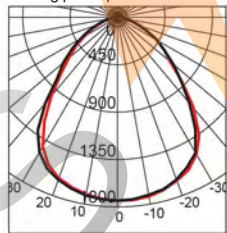

— Q_g – продольная плоскость
— P_g – поперечная плоскость



Светильники серии CSVТ Alumogips монтируются в подвесные потолки типа «Армстронг», «Грильято» и подшивные потолки из гипсокартона.

Корпус светильников изготовлен из анодированного алюминиевого профиля.

Светильники комплектуются пластиковым рассеивателем prisma. Для установки в подшивные потолки из гипсокартона светильники дополнительно комплектуются набором металлических пружин (6 шт.).

Светильники предназначены для работы в сети переменного тока с номинальным напряжением 220 В±10 %, частоты 50-60 Гц.

Устойчивость к механическим воздействиям по группе М1 по ГОСТ 17516.1-90.

Коэффициент мощности - более 0,95

Класс светораспределения по ГОСТ Р 54350 – П.

Тип КСС – Д.

Коэффициент пульсации – менее 1%.

Цветовая температура – 4000 К, 4500 К, 5000 К.

Индекс цветопередачи Ra – более 80.

Гарантия на светильники – 3 года.

IES-файл можно получить при обращении в офис ЗАО «Центрстройсвет».

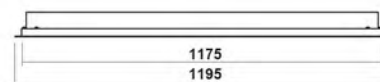
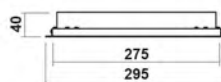

Наименование	Потребляемая мощность, Вт	Световой поток светильника, лм	Размеры светильника, мм	Кол-во шт. в упаковке	Масса светильника/упаковки, не более, кг	Габаритные размеры упаковки, мм	Объем упаковки, м ³
■ CSVТ Alumogips-30/prisma 295x1195*	30	2800**	295x1195x40	1	2,7/3,2	325x1225x50	0,02
■ CSVТ Alumogips-38/prisma 295x1195*	38	3700**	295x1195x40	1	2,7/3,2	325x1225x50	0,02

* При заказе светильников в наименовании указывать требуемую степень защиты оболочки IP50 или IP54.

** Потери в световом потоке на рассеивателе 15%.

Под заказ светильники могут выпускаться с выносным драйвером.

Светильники CSVT Alumogips предназначены для освещения общественных помещений, торговых и офисных центров, общеобразовательных учреждений (детских садов, школ, вузов и т.п.), медицинских учреждений (поликлиник, больниц, профилакториев, оздоровительных центров и т.п.), чистых помещений.

СВЕТИЛЬНИКИ светодиодные серии CSVT Alumogips 295x1195 с рассеивателем opal

19

СВЕТИЛЬНИКИ СВЕТОДИОДНЫЕ СЕРИИ CSVT ALUMOGIPS



CSVT Alumogips-30/opal 295x1195



CSVT Alumogips-30/opal 295x1195

Alumogips-30/opal 295x1195

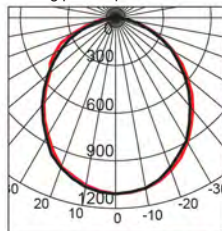

Alumogips-38/opal 295x1195

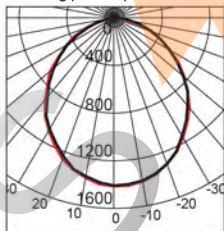

— Q_l – продольная плоскость,
— P_l – поперечная плоскость



Светильники серии CSVT Alumogips монтируются в подвесные потолки типа «Армстронг», «Грильято» и подшивные потолки из гипсокартона.

Корпус светильников изготовлен из анодированного алюминиевого профиля.

Светильники комплектуются пластиковым рассеивателем opal. Для установки в подшивные потолки из гипсокартона светильники дополнительно комплектуются набором металлических пружин (6 шт.).

Светильники предназначены для работы в сети переменного тока с номинальным напряжением 220 В ± 10 %, частоты 50-60 Гц.

Устойчивость к механическим воздействиям по группе М1 по ГОСТ 17516.1-90.

Коэффициент мощности – более 0,95.

Класс светораспределения по ГОСТ Р 54350 – П. Тип КСС – Д.

Коэффициент пульсации – менее 1%.

Цветовая температура – 4000 К, 4500 К, 5000 К.

Индекс цветопередачи Ra – более 80.

Гарантия на светильники – 3 года.

IES-файл можно получить при обращении в офис ЗАО «Центрстройсвет».

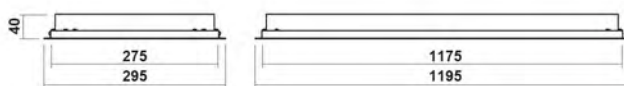

Наименование	Потребляемая мощность, Вт	Световой поток светильника, лм	Размеры светильника, мм	Кол-во шт. в упаковке	Масса светильника/упаковки, не более, кг	Габаритные размеры упаковки, мм	Объем упаковки, м ³
■ CSVT Alumogips-30/opal 295x1195*	30	2800**	295x1195x40	1	2,7/3,2	325x1225x50	0,02
■ CSVT Alumogips-38/opal 295x1195*	38	3700**	295x1195x40	1	2,7/3,2	325x1225x50	0,02

* При заказе светильников в наименовании указывать требуемую степень защиты оболочки IP50 или IP54.

** Потери в световом потоке на рассеивателе 15%.

Под заказ светильники могут выпускаться с выносным драйвером.

Центрстройсвет

www.csvt.ru

СВЕТИЛЬНИКИ СВЕТОДИОДНЫЕ СЕРИИ CSVТ Alumogips 595x1195 с рассеивателем ice



CSVТ Alumogips-76/ice 595x1195

Светильники CSVТ Alumogips предназначены для освещения общественных помещений, торговых и офисных центров, общеобразовательных учреждений (детских садов, школ, вузов и т.п.), медицинских учреждений (поликлиник, больниц, профилакториев, оздоровительных центров и т.п.), чистых помещений.



CSVТ Alumogips-44/ice 595x1195

Светильники серии CSVТ Alumogips монтируются в подвесные потолки типа «Армстронг», «Грильято» и подшивные потолки из гипсокартона.

Корпус светильников изготовлен из анодированного алюминиевого профиля.

Светильники комплектуются пластиковым рассеивателем ice. Для установки в подшивные потолки из гипсокартона светильники дополнительно комплектуются набором металлических пружин (6 шт.).

Светильники предназначены для работы в сети переменного тока с номинальным напряжением 220 В±10 %, частоты 50-60 Гц.

Устойчивость к механическим воздействиям по группе М1 по ГОСТ 17516.1-90.

Коэффициент мощности - более 0,95

Класс светораспределения по ГОСТ Р 54350 – П.

Тип КСС – Д.

Коэффициент пульсации – менее 1%.

Цветовая температура – 4000 К, 4500 К, 5000 К.

Индекс цветопередачи Ra – более 80.

Гарантия на светильники – 3 года.

IES-файл можно получить при обращении в офис ЗАО «Центрстройсвет».

Alumogips-60/ice 595x1195

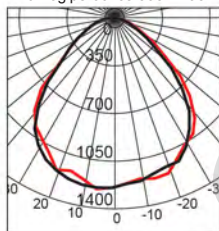

Alumogips-76/ice 595x1195

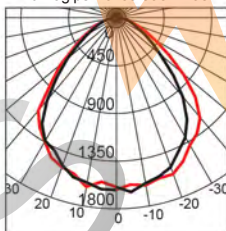

— Сг – продольная плоскость,
— Рг – поперечная плоскость.

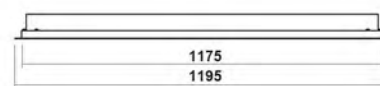
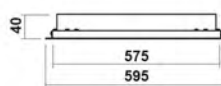

Наименование	Потребляемая мощность, Вт	Световой поток светильника, лм	Размеры светильника, мм	Кол-во шт. в упаковке	Масса светильника/упаковки, не более, кг	Габаритные размеры упаковки, мм	Объем упаковки, м³
■ CSVТ Alumogips-44/ice 595x1195*	44	4200**	595x1195x40	1	4,0/5,2	625x1225x50	0,04
■ CSVТ Alumogips-60/ice 595x1195*	60	5600**	595x1195x40	1	4,5/5,7	625x1225x50	0,04
■ CSVТ Alumogips-76/ice 595x1195*	76	7400**	595x1195x40	1	4,5/5,7	625x1225x50	0,04

* При заказе светильников в наименовании указывать требуемую степень защиты оболочки IP50 или IP54.

** Потери в световом потоке на рассеивателе 15%.

Под заказ светильники могут выпускаться с выносным драйвером.

Светильники CSVT Alumogips предназначены для освещения общественных помещений, торговых и офисных центров, общеобразовательных учреждений (детских садов, школ, вузов и т.п.), медицинских учреждений (поликлиник, больниц, профилакториев, оздоровительных центров и т.п.), чистых помещений.

СВЕТИЛЬНИКИ светодиодные серии CSVT Alumogips 595x1195 с рассеивателем prisma

21

СВЕТИЛЬНИКИ СВЕТОДИОДНЫЕ СЕРИИ CSVT ALUMOGIPS



CSVT Alumogips-76/prisma 595x1195



CSVT Alumogips-44/prisma 595x1195

Светильники серии CSVT Alumogips монтируются в подвесные потолки типа «Армстронг», «Грильято» и подшивные потолки из гипсокартона.

Корпус светильников изготовлен из анодированного алюминиевого профиля.

Светильники комплектуются пластиковым рассеивателем prisma. Для установки в подшивные потолки из гипсокартона светильники дополнительно комплектуются набором металлических пружин (6 шт.).

Светильники предназначены для работы в сети переменного тока с номинальным напряжением 220 В ± 10 %, частоты 50-60 Гц.

Устойчивость к механическим воздействиям по группе М1 по ГОСТ 17516.1-90.

Коэффициент мощности – более 0,95.

Класс светораспределения по ГОСТ Р 54350 – П. Тип КСС – Д.

Коэффициент пульсации – менее 1%.

Цветовая температура – 4000 К, 4500 К, 5000 К.

Индекс цветопередачи Ra – более 80.

Гарантия на светильники – 3 года.

IES-файл можно получить при обращении в офис ЗАО «Центрстройсвет».

Alumogips-60/prisma 595x1195

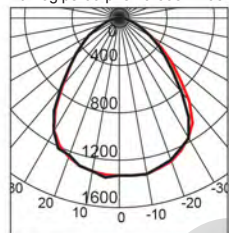

Alumogips-76/prisma 595x1195

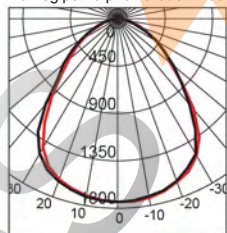

— Сг - продольная плоскость,
— Рг - поперечная плоскость.

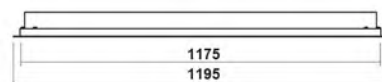
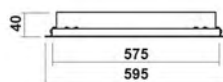

Наименование	Потребляемая мощность, Вт	Световой поток светильника, лм	Размеры светильника, мм	Кол-во шт. в упаковке	Масса светильника/упаковки, не более, кг	Габаритные размеры упаковки, мм	Объем упаковки, м ³
■ CSVT Alumogips-44/prisma 595x1195*	44	4200**	595x1195x40	1	4,0/5,2	625x1225x50	0,04
■ CSVT Alumogips-60/prisma 595x1195*	60	5600**	595x1195x40	1	4,5/5,7	625x1225x50	0,04
■ CSVT Alumogips-76/prisma 595x1195*	76	7400**	595x1195x40	1	4,5/5,7	625x1225x50	0,04

* При заказе светильников в наименовании указывать требуемую степень защиты оболочки IP50 или IP54.

** Потери в световом потоке на рассеивателе 15%.

Под заказ светильники могут выпускаться с выносным драйвером.

СВЕТИЛЬНИКИ СВЕТОДИОДНЫЕ СЕРИИ CSVТ Alumogips 595x1195 с рассеивателем opal



CSVТ Alumogips-76/opal 595x1195

Светильники CSVТ Alumogips предназначены для освещения общественных помещений, торговых и офисных центров, общеобразовательных учреждений (детских садов, школ, вузов и т.п.), медицинских учреждений (поликлиник, больниц, профилакториев, оздоровительных центров и т.п.), чистых помещений.



CSVТ Alumogips-44/opal 595x1195

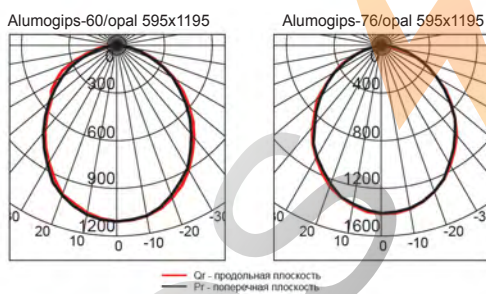

Светильники серии CSVТ Alumogips монтируются в подвесные потолки типа «Армстронг», «Грильято» и подшивные потолки из гипсокартона.

Корпус светильников изготовлен из анодированного алюминиевого профиля.

Светильники комплектуются пластиковым рассеивателем opal. Для установки в подшивные потолки из гипсокартона светильники дополнительно комплектуются набором металлических пружин (6 шт.).

Светильники предназначены для работы в сети переменного тока с номинальным напряжением 220 В±10 %, частоты 50-60 Гц.

Устойчивость к механическим воздействиям по группе М1 по ГОСТ 17516.1-90.

Коэффициент мощности - более 0,95

Класс светораспределения по ГОСТ Р 54350 – П. Тип КСС – Д.

Коэффициент пульсации – менее 1%.

Цветовая температура – 4000 К, 4500 К, 5000 К.

Индекс цветопередачи Ra – более 80.

Гарантия на светильники – 3 года.

IES-файл можно получить при обращении в офис ЗАО «Центрстройсвет».



Наименование	Потребляемая мощность, Вт	Световой поток светильника, лм	Размеры светильника, мм	Кол-во шт. в упаковке	Масса светильника/упаковки, не более, кг	Габаритные размеры упаковки, мм	Объем упаковки, м³
■ CSVТ Alumogips-44/opal 595x1195*	44	4200**	595x1195x40	1	4,0/5,2	625x1225x50	0,04
■ CSVТ Alumogips-60/opal 595x1195*	60	5600**	595x1195x40	1	4,5/5,7	625x1225x50	0,04
■ CSVТ Alumogips-76/opal 595x1195*	76	7400**	595x1195x40	1	4,5/5,7	625x1225x50	0,04

* При заказе светильников в наименовании указывать требуемую степень защиты оболочки IP50 или IP54.

** Потери в световом потоке на рассеивателе 15%.

Под заказ светильники могут выпускаться с выносным драйвером.

Светильники CSVT Hightech предназначены для освещения общественных помещений, торговых и офисных центров, общеобразовательных учреждений (детских садов, школ, вузов и т.п.), медицинских учреждений (поликлиник, больниц, профилакториев, оздоровительных центров и т.п.), чистых помещений.

СВЕТИЛЬНИКИ СВЕТОДИОДНЫЕ универсальные серии CSVT Hightech 595x595 с рассеивателем ice



CSVT-Hightech-38/ice 595x595

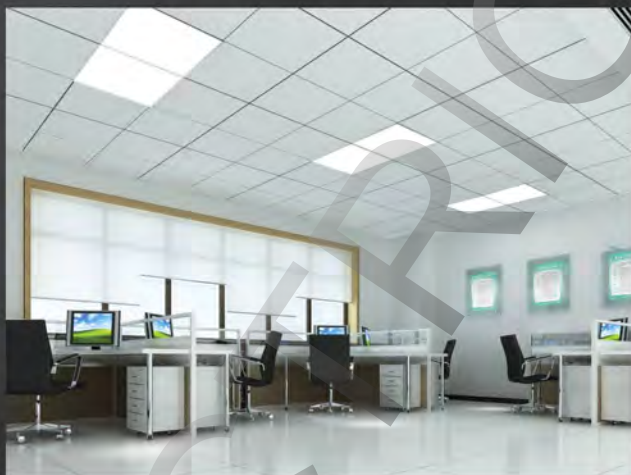

CSVT Hightech-44/ice 595x595



Конструкция светильников серии CSVT Hightech позволяет использовать их как встраиваемые, накладные и подвесные светильники.

Корпус светильников изготовлен из анодированного алюминиевого профиля.

Светильники комплектуются пластиковым рассеивателем ice.

Светильники предназначены для работы в сети переменного тока с номинальным напряжением 220 В \pm 10 %, частоты 50-60 Гц.

Устойчивость к механическим воздействиям по группе М1 по ГОСТ 17516.1-90.

Коэффициент мощности – более 0,95.

Класс светораспределения по ГОСТ Р 54350 – П. Тип КСС – Д.

Коэффициент пульсации – менее 1 %.

Цветовая температура – 4000К, 4500 К, 5000 К.

Индекс цветопередачи Ra – более 80.

Гарантия на светильники – 3 года.

IES-файл можно получить при обращении в офис ЗАО «Центрстройсвет».

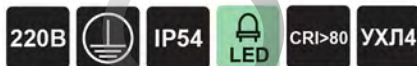
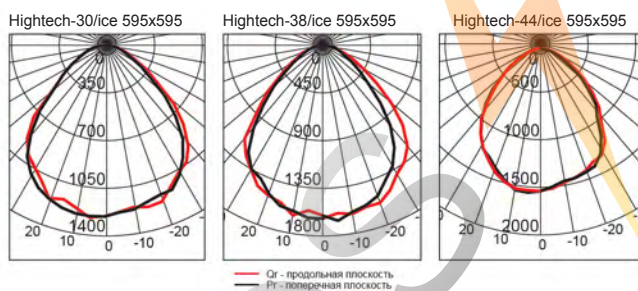

Наименование	Потребляемая мощность, Вт	Световой поток светильника, лм	Размеры светильника, мм	Кол-во шт. в упаковке	Масса светильника/упаковки, не более, кг	Габаритные размеры упаковки, мм	Объем упаковки, м ³
■ CSVT Hightech-30/ice 595x595*	30	2800**	595x595x40	1	2,8/3,3	650x625x65	0,03
■ CSVT Hightech-38/ice 595x595*	38	3700**	595x595x40	1	2,8/3,3	650x625x65	0,03
■ CSVT Hightech-44/ice 595x595*	44	4200**	595x595x40	1	2,8/3,3	650x625x65	0,03

* При заказе светильников в наименовании указывать требуемую степень защиты оболочки IP50 или IP54.

** Потери в световом потоке на рассеивателе 15%.

Под заказ светильники могут выпускаться с выносным драйвером.

светильники светодиодные универсальные серии CSVT Hightech 595x595 с рассеивателем prisma

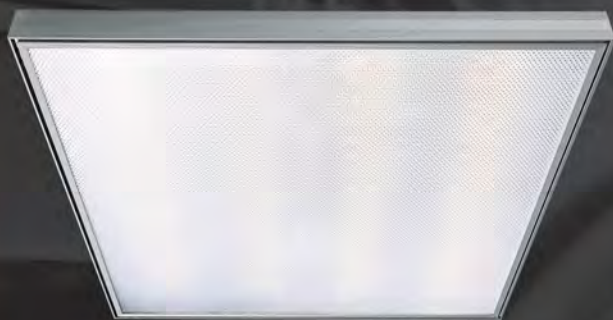

CSVT Hightech-38/prisma 595x595

Светильники CSVT Hightech предназначены для освещения общественных помещений, торговых и офисных центров, общеобразовательных учреждений (детских садов, школ, вузов и т.п.), медицинских учреждений (поликлиник, больниц, профилакториев, оздоровительных центров и т.п.), чистых помещений.



CSVT Hightech-44/prisma 595x595

Конструкция светильников серии CSVT Hightech позволяет использовать их как встраиваемые, накладные и подвесные светильники.

Корпус светильников изготовлен из анодированного алюминиевого профиля.

Светильники комплектуются пластиковым рассеивателем prisma.

Светильники предназначены для работы в сети переменного тока с номинальным напряжением 220 В±10 %, частоты 50-60 Гц.

Устойчивость к механическим воздействиям по группе М1 по ГОСТ 17516.1-90.

Коэффициент мощности – более 0,95.

Класс светораспределения по ГОСТ Р 54350 – П.

Тип КСС – Д.

Коэффициент пульсации – менее 1 %.

Цветовая температура – 4000К, 4500 К, 5000 К.

Индекс цветопередачи Ra – более 80.

Гарантия на светильники – 3 года.

IES-файл можно получить при обращении в офис ЗАО «Центрстройсвет».

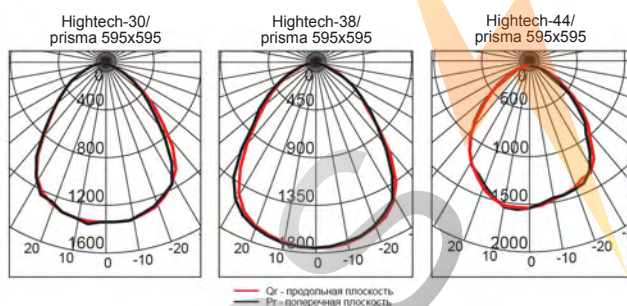

220В



IP54



CRI>80

УХЛ4



Наименование	Потребляемая мощность, Вт	Световой поток светильника, лм	Размеры светильника, мм	Кол-во шт. в упаковке	Масса светильника/упаковки, не более, кг	Габаритные размеры упаковки, мм	Объем упаковки, м ³
■ CSVT Hightech-30/prisma 595x595*	30	2800**	595x595x40	1	2,8/3,3	610x650x50	0,02
■ CSVT Hightech-38/prisma 595x595*	38	3700**	595x595x40	1	2,8/3,3	610x650x50	0,02
■ CSVT Hightech-44/prisma 595x595*	44	4200**	595x595x40	1	2,8/3,3	610x650x50	0,02

* При заказе светильников в наименовании указывать требуемую степень защиты оболочки IP50 или IP54.

** Потери в световом потоке на рассеивателе 15%.

Под заказ светильники могут выпускаться с выносным драйвером.

Светильники CSVT Hightech предназначены для освещения общественных помещений, торговых и офисных центров, общеобразовательных учреждений (детских садов, школ, вузов и т.п.), медицинских учреждений (поликлиник, больниц, профилакториев, оздоровительных центров и т.п.), чистых помещений.

СВЕТИЛЬНИКИ СВЕТОДИОДНЫЕ универсальные серии CSVT Hightech 595x595 с рассеивателем opal



CSVT-Hightech-38/opal 595x595



CSVT-Hightech-44/opal 595x595



Конструкция светильников серии CSVT Hightech позволяет использовать их как встраиваемые, накладные и подвесные светильники.

Корпус светильников изготовлен из анодированного алюминиевого профиля.

Светильники комплектуются пластиковым рассеивателем opal.

Светильники предназначены для работы в сети переменного тока с номинальным напряжением $220\text{ В} \pm 10\%$, частоты 50-60 Гц.

Устойчивость к механическим воздействиям по группе М1 по ГОСТ 17516.1-90.

Коэффициент мощности – более 0,95.

Класс светораспределения по ГОСТ Р 54350 – П.

Тип КСС – Д.

Коэффициент пульсации – менее 1 %.

Цветовая температура – 4000К, 4500 К, 5000 К.

Индекс цветопередачи Ra – более 80.

Гарантия на светильники – 3 года.

IES-файл можно получить при обращении в офис ЗАО «Центрстройсвет».

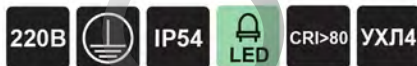
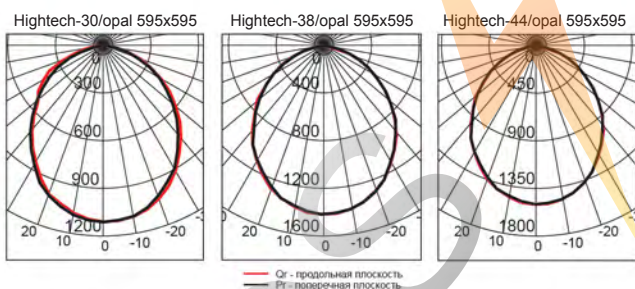

Наименование	Потребляемая мощность, Вт	Световой поток светильника, лм	Размеры светильника, мм	Кол-во шт. в упаковке	Масса светильника/упаковки, не более, кг	Габаритные размеры упаковки, мм	Объем упаковки, м ³
■ CSVT Hightech-30/opal 595x595*	30	2800**	595x595x40	1	2,8/3,3	610x650x50	0,02
■ CSVT Hightech-38/opal 595x595*	38	3700**	595x595x40	1	2,8/3,3	610x650x50	0,02
■ CSVT Hightech-44/opal 595x595*	44	4200**	595x595x40	1	2,8/3,3	610x650x50	0,02

* При заказе светильников в наименовании указывать требуемую степень защиты оболочки IP50 или IP54.

** Потери в световом потоке на рассеивателе 15%.

Под заказ светильники могут выпускаться с выносным драйвером.

СВЕТИЛЬНИКИ СВЕТОДИОДНЫЕ универсальные серии CSVT Hightech 120x1195 с рассеивателем ice



CSVT Hightech-15/ice 120x1195

Светильники CSVT Hightech предназначены для освещения общественных помещений, торговых и офисных центров, общеобразовательных учреждений (детских садов, школ, вузов и т.п.), медицинских учреждений (поликлиник, больниц, профилакториев, оздоровительных центров и т.п.), чистых помещений.



CSVT Hightech-15/ice 120x1195

Конструкция светильников серии CSVT Hightech позволяет использовать их как встраиваемые, накладные и подвесные светильники.

Корпус светильников изготовлен из анодированного алюминиевого профиля.

Светильники комплектуются пластиковым рассеивателем ice.

Светильники предназначены для работы в сети переменного тока с номинальным напряжением 220 В±10 %, частоты 50-60 Гц.

Устойчивость к механическим воздействиям по группе М1 по ГОСТ 17516.1-90.

Коэффициент мощности – более 0,95.

Класс светораспределения по ГОСТ Р 54350 – П.

Тип КСС – Д.

Коэффициент пульсации – менее 1 %.

Цветовая температура – 4000К, 4500 К, 5000 К.

Индекс цветопередачи Ra – более 80.

Гарантия на светильники – 3 года.

IES-файл можно получить при обращении в офис ЗАО «Центрстройсвет».

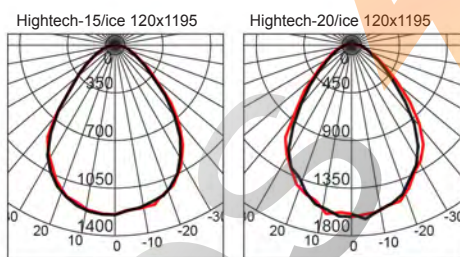

Наименование	Потребляемая мощность, Вт	Световой поток светильника, лм	Размеры светильника, мм	Кол-во шт. в упаковке	Масса светильника/упаковки, не более, кг	Габаритные размеры упаковки, мм	Объем упаковки, м³
■ CSVT Hightech-15/ice 120x1195*	15	1400**	120x1195x40	1	1,5/2,1	135x1255x70	0,012
■ CSVT Hightech-20/ice 120x1195*	20	1850**	120x1195x40	1	1,5/2,1	135x1255x70	0,012

* При заказе светильников в наименовании указывать требуемую степень защиты оболочки IP50 или IP54.

** Потери в световом потоке на рассеивателе 15%.

Светильники CSVT Hightech предназначены для освещения общественных помещений, торговых и офисных центров, общеобразовательных учреждений (детских садов, школ, вузов и т.п.), медицинских учреждений (поликлиник, больниц, профилакториев, оздоровительных центров и т.п.), чистых помещений.

СВЕТИЛЬНИКИ СВЕТОДИОДНЫЕ универсальные серии CSVT Hightech 120x1195 с рассеивателем prisma



CSVT Hightech-15/prisma 120x1195



CSVT Hightech-15/prisma 120x1195

Конструкция светильников серии CSVT Hightech позволяет использовать их как встраиваемые, накладные и подвесные светильники.

Корпус светильников изготовлен из анодированного алюминиевого профиля.

Светильники комплектуются пластиковым рассеивателем prisma.

Светильники предназначены для работы в сети переменного тока с номинальным напряжением 220 В±10 %, частоты 50-60 Гц.

Устойчивость к механическим воздействиям по группе M1 по ГОСТ 17516.1-90.

Коэффициент мощности – более 0,95.

Класс светораспределения по ГОСТ Р 54350 – П.

Тип КСС – Д.

Коэффициент пульсации – менее 1 %.

Цветовая температура – 4000К, 4500 К, 5000 К.

Индекс цветопередачи Ra – более 80.

Гарантия на светильники – 3 года.

IES-файл можно получить при обращении в офис ЗАО «Центрстройсвет».

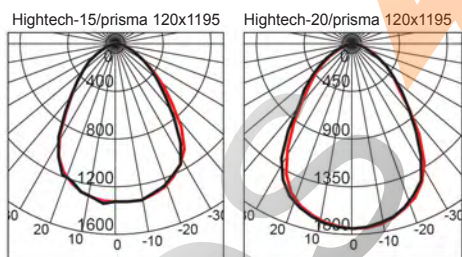

Наименование	Потребляемая мощность, Вт	Световой поток светильника, лм	Размеры светильника, мм	Кол-во шт. в упаковке	Масса светильника/упаковки, не более, кг	Габаритные размеры упаковки, мм	Объем упаковки, м³
■ CSVT Hightech-15/prisma 120x1195*	15	1400**	120x1195x40	1	1,5/2,1	135x1255x70	0,012
■ CSVT Hightech-20/prisma 120x1195*	20	1850**	120x1195x40	1	1,5/2,1	135x1255x70	0,012

* При заказе светильников в наименовании указывать требуемую степень защиты оболочки IP50 или IP54.

** Потери в световом потоке на рассеивателе 15%.

СВЕТИЛЬНИКИ СВЕТОДИОДНЫЕ универсальные серии CSVT Hightech 120x1195 с рассеивателем opal



CSVT Hightech-15/opal 120x1195

Светильники CSVT Hightech предназначены для освещения общественных помещений, торговых и офисных центров, общеобразовательных учреждений (детских садов, школ, вузов и т.п.), медицинских учреждений (поликлиник, больниц, профилакториев, оздоровительных центров и т.п.), чистых помещений.



CSVT Hightech-15/opal 120x1195

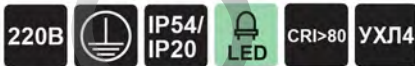
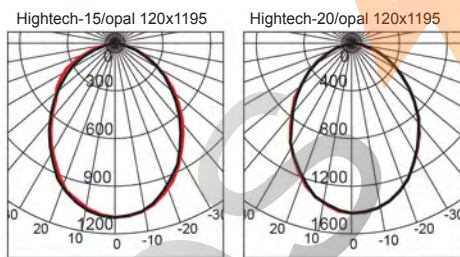

Конструкция светильников серии CSVT Hightech позволяет использовать их как встраиваемые, накладные и подвесные светильники.

Корпус светильников изготовлен из анодированного алюминиевого профиля.

Светильники комплектуются пластиковым рассеивателем opal.

Светильники предназначены для работы в сети переменного тока с номинальным напряжением 220 В \pm 10 %, частоты 50-60 Гц.

Устойчивость к механическим воздействиям по группе М1 по ГОСТ 17516.1-90.

Кoeffициент мощности – более 0,95.

Класс светораспределения по ГОСТ Р 54350 – П.

Тип КСС – Д.

Кoeffициент пульсации – менее 1 %.

Цветовая температура – 4000К, 4500 К, 5000 К.

Индекс цветопередачи Ra – более 80.

Гарантия на светильники – 3 года.

IES-файл можно получить при обращении в офис ЗАО «Центрстройсвет».



Наименование	Потребляемая мощность, Вт	Световой поток светильника, лм	Размеры светильника, мм	Кол-во шт. в упаковке	Масса светильника/упаковки, не более, кг	Габаритные размеры упаковки, мм	Объем упаковки, м ³
■ CSVT Hightech-15/opal 120x1195*	15	1400**	120x1195x40	1	1,5/2,1	135x1255x70	0,012
■ CSVT Hightech-20/opal 120x1195*	20	1850**	120x1195x40	1	1,5/2,1	135x1255x70	0,012

* При заказе светильников в наименовании указывать требуемую степень защиты оболочки IP50 или IP54.

** Потери в световом потоке на рассеивателе 15%.

Светильники CSVT Hightech предназначены для освещения общественных помещений, торговых и офисных центров, общеобразовательных учреждений (детских садов, школ, вузов и т.п.), медицинских учреждений (поликлиник, больниц, профилакториев, оздоровительных центров и т.п.), чистых помещений.

СВЕТИЛЬНИКИ СВЕТОДИОДНЫЕ универсальные серии CSVT Hightech 220x1195 с рассеивателем ice



CSVT Hightech-38/ice 220x1195

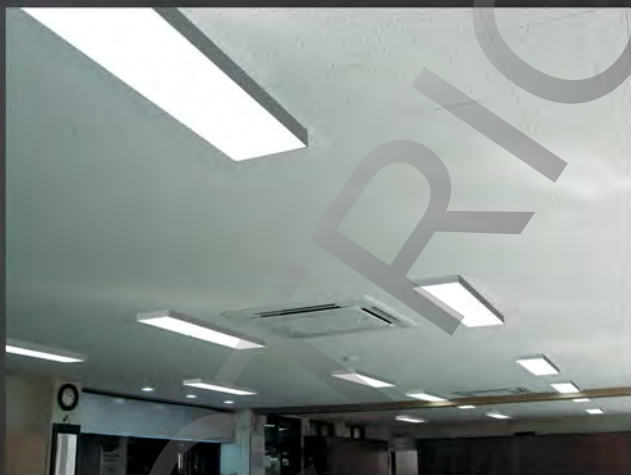

CSVT Hightech-38/ice 220x1195

Конструкция светильников серии CSVT Hightech позволяет использовать их как встраиваемые, накладные и подвесные светильники.

Корпус светильников изготовлен из анодированного алюминиевого профиля.

Светильники комплектуются пластиковым рассеивателем ice.

Светильники предназначены для работы в сети переменного тока с номинальным напряжением 220 В±10 %, частоты 50-60 Гц.

Устойчивость к механическим воздействиям по группе М1 по ГОСТ 17516.1-90.

Коэффициент мощности – более 0,95.

Класс светораспределения по ГОСТ Р 54350 – П.

Тип КСС – Д.

Коэффициент пульсации – менее 1 %.

Цветовая температура – 4000К, 4500 К, 5000 К.

Индекс цветопередачи Ra – более 80.

Гарантия на светильники – 3 года.

IES-файл можно получить при обращении в офис ЗАО «Центрстройсвет».

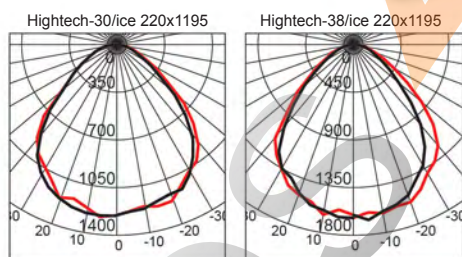

Наименование	Потребляемая мощность, Вт	Световой поток светильника, лм	Размеры светильника, мм	Кол-во шт. в упаковке	Масса светильника/упаковки, не более, кг	Габаритные размеры упаковки, мм	Объем упаковки, м³
■ CSVT Hightech-30/ice 220x1195*	30	2800**	220x1195x40	1	2,3/2,9	275x1225x65	0,022
■ CSVT Hightech-38/ice 220x1195*	38	3700**	220x1195x40	1	2,3/2,9	275x1225x65	0,022

* При заказе светильников в наименовании указывать требуемую степень защиты оболочки IP50 или IP54.

** Потери в световом потоке на рассеивателе 15%.

Под заказ светильники могут выпускаться с выносным драйвером.

СВЕТИЛЬНИКИ СВЕТОДИОДНЫЕ универсальные серии CSVT Hightech 220x1195 с рассеивателем prisma



CSVT Hightech-38/prisma 220x1195

Светильники CSVT Hightech предназначены для освещения общественных помещений, торговых и офисных центров, общеобразовательных учреждений (детских садов, школ, вузов и т.п.), медицинских учреждений (поликлиник, больниц, профилакториев, оздоровительных центров и т.п.), чистых помещений.



CSVT Hightech-38/prisma 220x1195

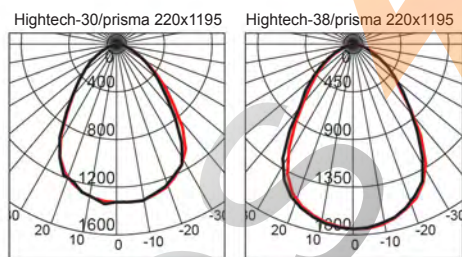

Конструкция светильников серии CSVT Hightech позволяет использовать их как встраиваемые, накладные и подвесные светильники.

Корпус светильников изготовлен из анодированного алюминиевого профиля.

Светильники комплектуются пластиковым рассеивателем prisma.

Светильники предназначены для работы в сети переменного тока с номинальным напряжением 220 В \pm 10 %, частоты 50-60 Гц.

Устойчивость к механическим воздействиям по группе М1 по ГОСТ 17516.1-90.

Коэффициент мощности – более 0,95.

Класс светораспределения по ГОСТ Р 54350 – П.

Тип КСС – Д.

Коэффициент пульсации – менее 1 %.

Цветовая температура – 4000К, 4500 К, 5000 К.

Индекс цветопередачи Ra – более 80.

Гарантия на светильники – 3 года.

IES-файл можно получить при обращении в офис ЗАО «Центрстройсвет».

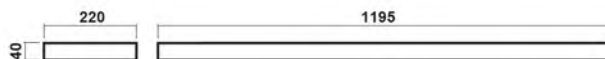

Наименование	Потребляемая мощность, Вт	Световой поток светильника, лм	Размеры светильника, мм	Кол-во шт. в упаковке	Масса светильника/упаковки, не более, кг	Габаритные размеры упаковки, мм	Объем упаковки, м ³
■ CSVT Hightech-30/prisma 220x1195*	30	2800**	220x1195x40	1	2,3/2,9	275x1225x65	0,022
■ CSVT Hightech-38/prisma 220x1195*	38	3700**	220x1195x40	1	2,3/2,9	275x1225x65	0,022

* При заказе светильников в наименовании указывать требуемую степень защиты оболочки IP50 или IP54.

** Потери в световом потоке на рассеивателе 15%.

Под заказ светильники могут выпускаться с выносным драйвером.

Светильники CSVT Hightech предназначены для освещения общественных помещений, торговых и офисных центров, общеобразовательных учреждений (детских садов, школ, вузов и т.п.), медицинских учреждений (поликлиник, больниц, профилакториев, оздоровительных центров и т.п.), чистых помещений.

СВЕТИЛЬНИКИ СВЕТОДИОДНЫЕ универсальные серии CSVT Hightech 220x1195 с рассеивателем opal



CSVT Hightech-38/opal 220x1195



CSVT Hightech-38/opal 220x1195

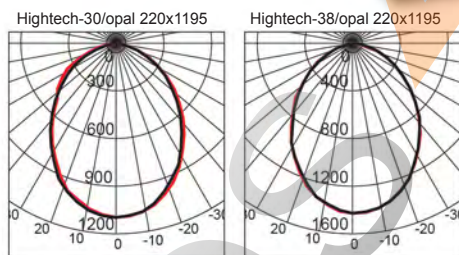

Конструкция светильников серии CSVT Hightech позволяет использовать их как встраиваемые, накладные и подвесные светильники.

Корпус светильников изготовлен из анодированного алюминиевого профиля.

Светильники комплектуются пластиковым рассеивателем opal.

Светильники предназначены для работы в сети переменного тока с номинальным напряжением $220 \text{ В} \pm 10\%$, частоты 50-60 Гц.

Устойчивость к механическим воздействиям по группе М1 по ГОСТ 17516.1-90.

Коэффициент мощности – более 0,95.

Класс светораспределения по ГОСТ Р 54350 – П.

Тип КСС – Д.

Коэффициент пульсации – менее 1 %.

Цветовая температура – 4000К, 4500 К, 5000 К.

Индекс цветопередачи Ra – более 80.

Гарантия на светильники – 3 года.

IES-файл можно получить при обращении в офис ЗАО «Центрстройсвет».

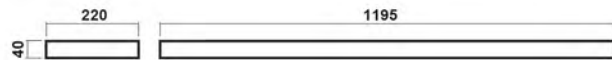

Наименование	Потребляемая мощность, Вт	Световой поток светильника, лм	Размеры светильника, мм	Кол-во шт. в упаковке	Масса светильника/упаковки, не более, кг	Габаритные размеры упаковки, мм	Объем упаковки, м ³
■ CSVT Hightech-30/opal 220x1195*	30	2800**	220x1195x40	1	2,3/2,9	275x1225x65	0,022
■ CSVT Hightech-38/opal 220x1195*	38	3700**	220x1195x40	1	2,3/2,9	275x1225x65	0,022

* При заказе светильников в наименовании указывать требуемую степень защиты оболочки IP50 или IP54.

** Потери в световом потоке на рассеивателе 15%.

Светильники LED-PL-CSVT универсальны. Дизайн и форма световых панелей позволяет использовать их как встраиваемые и подвесные светильники.

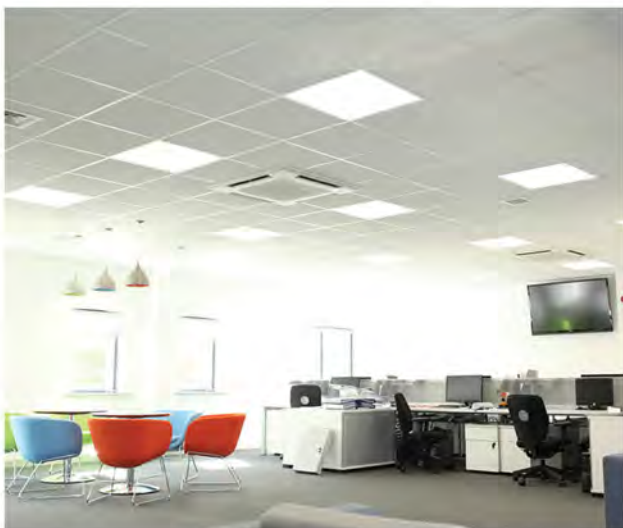

Светодиодная панель имеет ультратонкий корпус из экструдированного алюминия. Высокое качество освещения достигается равномерно распределённым световым потоком без точечности и мерцания. Равномерность светового потока гарантирована конструкцией световой панели: источники света (светодиоды) расположены по периметру панели и светят в торец светорассеивающего стекла. Свет, попадая через светорассеивающее стекло на светоотражающую панель, усиливается. Алюминиевый корпус панели обеспечивает оптимальную температуру для работы светодиодов в течение всего срока службы (50000 часов). Матовый рассеиватель обеспечивает мягкий комфортный свет.

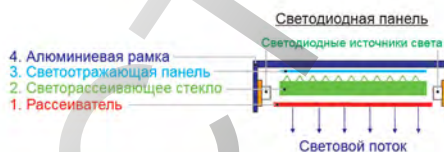

Светильники предназначены для работы в сети переменного тока с номинальным напряжением 220 В±10 %, частоты 50-60 Гц. Устойчивость к механическим воздействиям по группе М1 по ГОСТ 17516.1-90.

Коэффициент мощности – более 0,95.

Класс светораспределения по ГОСТ Р 54350 – П. Тип КСС – Д.

Коэффициент пульсации – менее 1%.

Цветовая температура – 4000К, 4500 К, 5000 К.

Индекс цветопередачи – более 80.

Гарантия на светильники составляет 3 года.

IES-файлы можно получить при обращении в офис ЗАО «Центрстройсвет».

Преимущества светодиодной панели LED-PL-CSVT:

по сравнению с аналогичным люминесцентным светильником 595x595 светодиодная панель LED-PL-CSVT имеет больший световой поток и потребляет электроэнергии в 1,5–2 раза меньше, чем люминесцентный светильник; низкое энергопотребление и отсутствие затрат по обслуживанию на весь срок эксплуатации; отсутствие мерцания (коэффициент пульсации – менее 1%); длительный срок службы (не менее 50000 часов) и надёжность; электрическая и экологическая безопасность; мгновенный запуск (не требует времени на «разогрев»); бесшумность во время работы; быстрая окупаемость за счёт экономии электроэнергии и минимальных затрат на эксплуатацию.



LED-PL-CSVT-36 595x595

LED-PL-CSVT-36 595x595

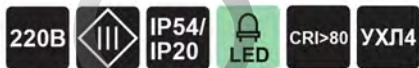
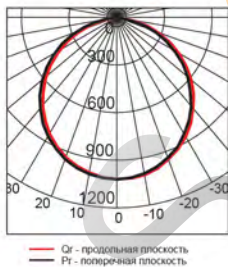

Наименование	Потребляемая мощность, Вт	Световой поток светильника, лм	Размеры светильника АхВхН, мм	Кол-во шт. в упаковке	Масса светильника/упаковки, не более, кг	Габаритные размеры упаковки, мм	Объем упаковки, м³
■ LED-PL-CSVT-18 295x595	18	1700	295x595x10	1	1,6/2,3	310x625x50	0,01
■ LED-PL-CSVT-36 595x595	36	3400	595x595x10	1	3,3/4,0	625x625x50	0,02

Светильники CSVT Universal предназначены для общего освещения общественных зданий и других аналогичных помещений. Допускается применение светильников для освещения жилых помещений.

СВЕТИЛЬНИКИ СВЕТОДИОДНЫЕ универсальные серии CSVT Universal с рассеивателем ice/R

33



CSVT Universal-38/ice/R



CSVT Universal-20/ice/R

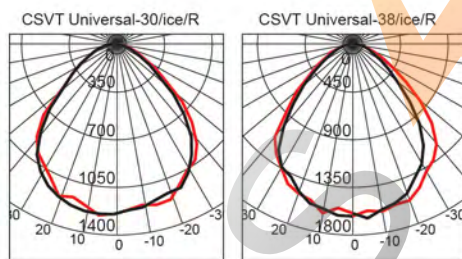

Конструкция и размеры светильника CSVT Universal позволяют устанавливать его как в подвесные системы типа «Армстронг», так и на поверхность потолка, как накладной светильник. Светильник комплектуется пластиковым рассеивателем в металлической рамке ice/R. Рассеиватель крепится к корпусу светильника при помощи скрытых металлических пружин.

Светильники предназначены для работы в сети переменного тока с номинальным напряжением 220 В±10 %, частоты 50-60 Гц. Устойчивость к механическим воздействиям по группе М1 по ГОСТ 17516.1-90.

Коэффициент мощности – более 0,95.

Светильники CSVT Universal-20/ice/R комплектуются источниками питания LED с коэффициентом мощности более 0,55 и более 0,95.

Класс светораспределения по ГОСТ Р 54350 – П.

Тип КСС – Д.

Коэффициент пульсации – менее 1 %.

Цветовая температура – 4000К, 4500 К, 5000 К.

Индекс цветопередачи Ra – более 80.

Гарантия на светильники, укомплектованные источниками питания LED HELVAR, составляет 5 лет, в остальных случаях – 3 года.

IES-файл можно получить при обращении в офис ЗАО «Центрстройсвет».

CSVT Universal-20/ice/R



CSVT Universal-30/ice/R, CSVT Universal-38/ice/R

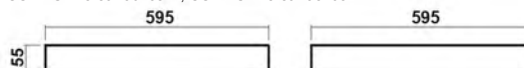

Наименование	Потребляемая мощность, Вт	Световой поток светильника, лм	Кол-во шт. в упаковке	Масса светильника/упаковки, кг	Габаритные размеры упаковки, мм	Объем упаковки, м ³
■ CSVT Universal-20/ice/R	20	1900*	2	1,7/3,9	625x605x65	0,025
■ CSVT Universal-30/ice/R	30	2900*	1	2,8/3,3	625x605x65	0,025
■ CSVT Universal-38/ice/R	38	3850*	1	2,8/3,3	625x605x65	0,025

* Потери в световом потоке на рассеивателе 15%.
Светильники могут дополнительно комплектоваться блоками аварийного питания.

СВЕТИЛЬНИКИ СВЕТОДИОДНЫЕ СЕРИИ CSVT UNIVERSAL

Светильники светодиодные универсальные серии CSVT Universal с рассеивателем prisma/R

Светильники светодиодные CSVT Universal имеют высокую экономическую эффективность по сравнению с классическими офисными люминесцентными светильниками.



CSVT Universal-38/prisma/R



CSVT Universal-20/prisma/R

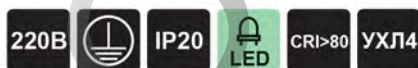
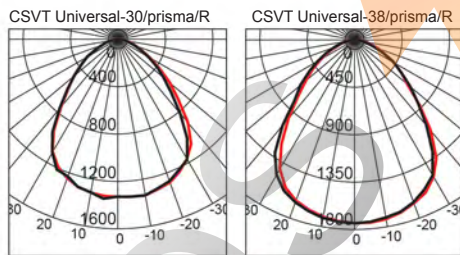

Конструкция и размеры светильника CSVT Universal позволяют устанавливать его как в подвесные системы типа «Армстронг», так и на поверхность потолка, как накладной светильник. Светильник комплектуется пластиковым рассеивателем в металлической рамке prisma/R. Рассеиватель prisma/R крепится к корпусу светильника при помощи скрытых металлических пружин.

Светильники предназначены для работы в сети переменного тока с номинальным напряжением 220 В±10 %, частоты 50-60 Гц. Устойчивость к механическим воздействиям по группе М1 по ГОСТ 17516.1-90.

Коэффициент мощности – более 0,95.

Светильники CSVT Universal-20/prisma/R комплектуются источниками питания LED с коэффициентом мощности более 0,55 и более 0,95.

Класс светораспределения по ГОСТ Р 54350 – П. Тип КСС – Д.

Коэффициент пульсации – менее 1 %.

Цветовая температура – 4000К, 4500 К, 5000 К.

Индекс цветопередачи Ra – более 80.

Гарантия на светильники, укомплектованные источниками питания LED HELVAR, составляет 5 лет, в остальных случаях – 3 года.

IES-файл можно получить при обращении в офис ЗАО «Центрстройсвет».

CSVT Universal-20/prisma/R

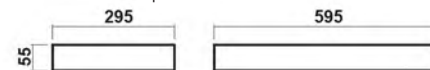

CSVT Universal-30/prisma/R, CSVT Universal-38/prisma/R



Наименование	Потребляемая мощность, Вт	Световой поток светильника, лм	Кол-во шт. в упаковке	Масса светильника/упаковки, кг	Габаритные размеры упаковки, мм	Объем упаковки, м ³
■ CSVT Universal-20/prisma/R	20	1900*	2	1,7/3,9	625x605x65	0,025
■ CSVT Universal-30/prisma/R	30	2900*	1	2,8/3,3	625x605x65	0,025
■ CSVT Universal-38/prisma/R	38	3850*	1	2,8/3,3	625x605x65	0,025

* Потери в световом потоке на рассеивателе 15%.
Светильники могут дополнительно комплектоваться блоками аварийного питания.

Светильники CSVT Universal предназначены для общего освещения общественных зданий и других аналогичных помещений. Допускается применение светильников для освещения жилых помещений.

СВЕТИЛЬНИКИ СВЕТОДИОДНЫЕ универсальные серии CSVT Universal с рассеивателем opal/R

35



CSVT Universal-38/opal/R



CSVT Universal-20/opal/R

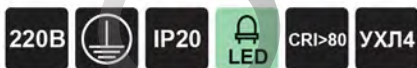
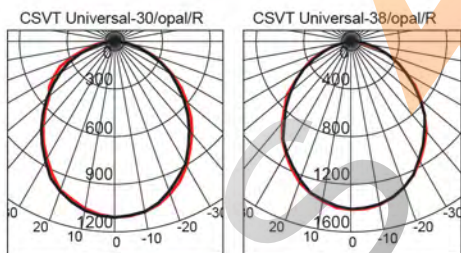

Конструкция и размеры светильника CSVT Universal позволяют устанавливать его как в подвесные системы типа «Армстронг», так и на поверхность потолка, как накладной светильник. Светильник комплектуется пластиковым рассеивателем в металлической рамке opal/R. Рассеиватель крепится к корпусу светильника при помощи скрытых металлических пружин.

Светильники предназначены для работы в сети переменного тока с номинальным напряжением $220\text{ В} \pm 10\%$, частоты 50-60 Гц. Устойчивость к механическим воздействиям по группе М1 по ГОСТ 17516.1-90.

Коэффициент мощности – более 0,95.

Светильники CSVT Universal-20/opal/R комплектуются источниками питания LED с коэффициентом мощности более 0,55 и более 0,95.

Класс светораспределения по ГОСТ Р 54350 – П.

Тип КСС – Д.

Коэффициент пульсации – менее 1 %.

Цветовая температура – 4000К, 4500 К, 5000 К.

Индекс цветопередачи Ra – более 80.

Гарантия на светильники, укомплектованные источниками питания LED HELVAR, составляет 5 лет, в остальных случаях – 3 года.

IES-файл можно получить при обращении в офис ЗАО «Центрстройсвет».

CSVT Universal-20/opal/R



CSVT Universal-30/opal/R, CSVT Universal-38/opal/R

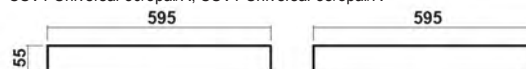

Наименование	Потребляемая мощность, Вт	Световой поток светильника, лм	Кол-во шт. в упаковке	Масса светильника/упаковки, кг	Габаритные размеры упаковки, мм	Объем упаковки, м ³
■ CSVT Universal-20/opal/R	20	1900*	2	1,7/3,9	625x605x65	0,025
■ CSVT Universal-30/opal/R	30	2900*	1	2,8/3,3	625x605x65	0,025
■ CSVT Universal-38/opal/R	38	3850*	1	2,8/3,3	625x605x65	0,025

* Потери в световом потоке на рассеивателе 15%.
Светильники могут дополнительно комплектоваться блоками аварийного питания.

СВЕТИЛЬНИКИ СВЕТОДИОДНЫЕ СЕРИИ CSVT UNIVERSAL

СВЕТИЛЬНИКИ СВЕТОДИОДНЫЕ встраиваемые серии CSVТ Operlux 595x595 с рассеивателем ice



CSVТ Operlux-38/ice-1

Светильники CSVТ Operlux 595x595 предназначены для общего освещения общественных зданий и других аналогичных помещений. Допускается применение светильников для освещения жилых помещений.



CSVТ Operlux-44/ice/R-1

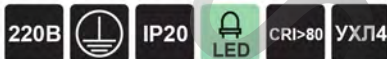
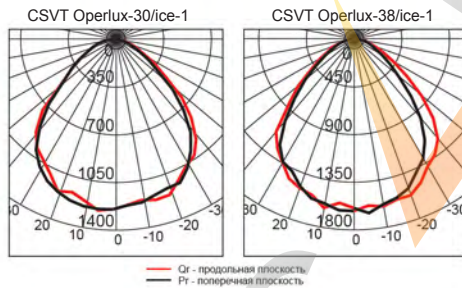

Светильники CSVТ Operlux 595x595 монтируются в подвесные потолки типа «Армстронг». Светильники комплектуются пластиковым рассеивателем ice или рассеивателем в металлической рамке ice/R.

Светильники предназначены для работы в сети переменного тока с номинальным напряжением 220 В±10 %, частоты 50-60 Гц. Устойчивость к механическим воздействиям по группе М1 по ГОСТ 17516.1-90.

Коэффициент мощности – более 0,95.

Класс светораспределения по ГОСТ Р 54350 – П.

Тип КСС – Д.

Коэффициент пульсации – менее 1%.

Цветовая температура – 4000К, 4500 К, 5000 К.

Индекс цветопередачи Ra – более 80.

Гарантия на светильники, укомплектованные источниками питания LED HELVAR, составляет 5 лет, в остальных случаях – 3 года.

IES-файл можно получить при обращении в офис ЗАО «Центрстройсвет».



Наименование	Потребляемая мощность, Вт	Световой поток светильника, лм	Кол-во шт. в упаковке	Масса светильника/упаковки, кг	Габаритные размеры упаковки, мм	Объем упаковки, м ³
■ CSVТ Operlux-23/ice-1	23	2650*	1	3,5/4,0	640x610x90	0,04
■ CSVТ Operlux-23/ice/R-1	23	2650*	1	3,7/4,2	640x610x90	0,04
■ CSVТ Operlux-30/ice-1	30	3000*	1	3,5/4,0	640x610x90	0,04
■ CSVТ Operlux-30/ice/R-1	30	3000*	1	3,7/4,2	640x610x90	0,04
■ CSVТ Operlux-38/ice-1	38	4000*	1	3,5/4,0	640x610x90	0,04
■ CSVТ Operlux-38/ice/R-1	38	4000*	1	3,7/4,2	640x610x90	0,04
■ CSVТ Operlux-44/ice-1	44	4500*	1	3,5/4,0	640x610x90	0,04
■ CSVТ Operlux-44/ice/R-1	44	4500*	1	3,7/4,2	640x610x90	0,04

* Потери в световом потоке на рассеивателе 15%.
Светильники могут дополнительно комплектоваться блоками аварийного питания.

Светильники CSVT Operlux предназначены для общего освещения общественных зданий и других аналогичных помещений. Допускается применение светильников для освещения жилых помещений.

СВЕТИЛЬНИКИ СВЕТОДИОДНЫЕ ВСТРАИВАЕМЫЕ серии CSVT Operlux/ice/R для потолка «Грильято»

37



CSVT Operlux-38/ice/R-2



CSVT Operlux-44/ice/R-2

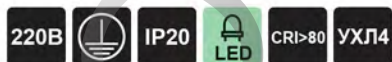
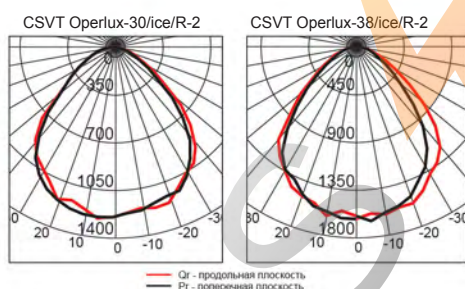

Светильники CSVT Operlux монтируются в подвесные потолки типа «Грильято». Светильники комплектуются пластиковым рассеивателем в металлической рамке ice/R. Рассеиватель крепится к корпусу светильника при помощи скрытых металлических пружин.

Светильники предназначены для работы в сети переменного тока с номинальным напряжением $220 \pm 10\%$, частоты 50-60 Гц. Устойчивость к механическим воздействиям по группе М1 по ГОСТ 17516.1-90.

Коэффициент мощности – более 0,95.

Класс светораспределения по ГОСТ Р 54350 – П.

Тип КСС – Д.

Коэффициент пульсации – менее 1%.

Цветовая температура – 4000К, 4500 К, 5000 К.

Индекс цветопередачи Ra – более 80.

Гарантия на светильники, укомплектованные источниками питания LED HELVAR, составляет 5 лет, в остальных случаях – 3 года.

IES-файл можно получить при обращении в офис ЗАО «Центрстройсвет».

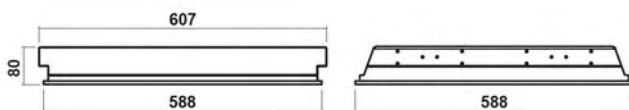

Наименование	Потребляемая мощность, Вт	Световой поток светильника, лм	Кол-во шт. в упаковке	Масса светильника/упаковки, кг	Габаритные размеры упаковки, мм	Объем упаковки, м ³
■ CSVT Operlux-23/ice/R-2	23	2650*	1	3,7/4,2	640x610x90	0,04
■ CSVT Operlux-30/ice/R-2	30	3000*	1	3,7/4,2	640x610x90	0,04
■ CSVT Operlux-38/ice/R-2	38	4000*	1	3,7/4,2	640x610x90	0,04
■ CSVT Operlux-44/ice/R-2	44	4500*	1	3,7/4,2	640x610x90	0,04

* Потери в световом потоке на рассеивателе 15%.
Светильники могут дополнительно комплектоваться блоками аварийного питания.

СВЕТИЛЬНИКИ СВЕТОДИОДНЫЕ встраиваемые серии CSVT Operlux 595x595 с рассеивателем prisma



CSVT Operlux-38/prisma-1

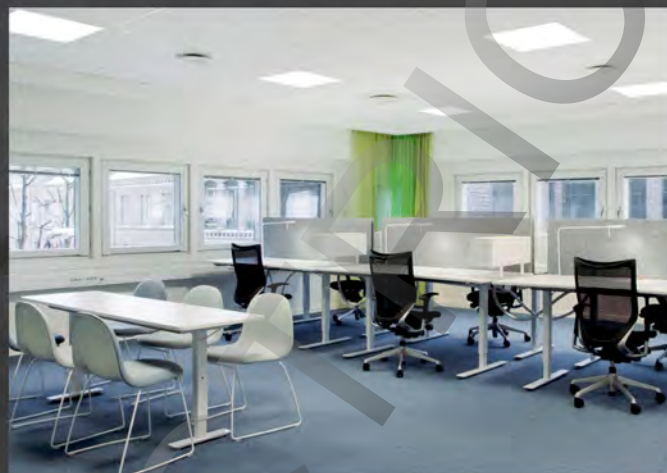

CSVT Operlux-44/prisma/R-1

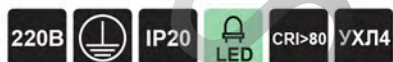
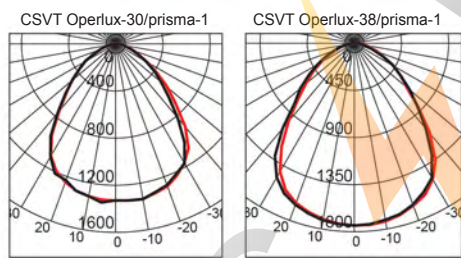

Светильники CSVT Operlux 595x595 монтируются в подвесные потолки типа «Армстронг». Светильники комплектуются пластиковым рассеивателем prisma или рассеивателем в металлической рамке prisma/R.

Светильники предназначены для работы в сети переменного тока с номинальным напряжением $220 \text{ В} \pm 10\%$, частоты 50-60 Гц.

Устойчивость к механическим воздействиям по группе М1 по ГОСТ 17516.1-90.

Коэффициент мощности – более 0,95.

Класс светораспределения по ГОСТ Р 54350 – П.

Тип КСС – Д.

Коэффициент пульсации – менее 1%.

Цветовая температура – 4000К, 4500 К, 5000 К.

Индекс цветопередачи Ra – более 80.

Гарантия на светильники, укомплектованные источниками питания LED HELVAR, составляет 5 лет, в остальных случаях – 3 года.

IES-файл можно получить при обращении в офис ЗАО «Центрстройсвет».

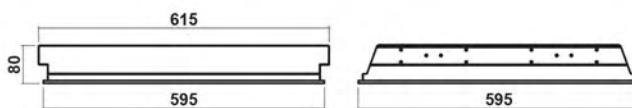

Наименование	Потребляемая мощность, Вт	Световой поток светильника, лм	Кол-во шт. в упаковке	Масса светильника/упаковки, кг	Габаритные размеры упаковки, мм	Объем упаковки, м ³
■ CSVT Operlux-23/prisma-1	23	2650*	1	3,5/4,0	640x610x90	0,04
■ CSVT Operlux-23/prisma/R-1	23	2650*	1	3,7/4,2	640x610x90	0,04
■ CSVT Operlux-30/prisma-1	30	3000*	1	3,5/4,0	640x610x90	0,04
■ CSVT Operlux-30/prisma/R-1	30	3000*	1	3,7/4,2	640x610x90	0,04
■ CSVT Operlux-38/prisma-1	38	4000*	1	3,5/4,0	640x610x90	0,04
■ CSVT Operlux-38/prisma/R-1	38	4000*	1	3,7/4,2	640x610x90	0,04
■ CSVT Operlux-44/prisma-1	44	4500*	1	3,5/4,0	640x610x90	0,04
■ CSVT Operlux-44/prisma/R-1	44	4500*	1	3,7/4,2	640x610x90	0,04

* Потери в световом потоке на рассеивателе 15%.
Светильники могут дополнительно комплектоваться блоками аварийного питания.

Светильники CSVT Operlux предназначены для общего освещения общественных зданий и других аналогичных помещений. Допускается применение светильников для освещения жилых помещений.

Светильники светодиодные встраиваемые серии CSVT Operlux/prisma/R для потолка «Грильято»



CSVT Operlux-38/prisma/R-2



CSVT Operlux-44/prisma/R-2

Светильники CSVT Operlux монтируются в подвесные потолки типа «Грильято». Светильники комплектуются пластиковым рассеивателем в металлической рамке prisma/R. Рассеиватель крепится к корпусу светильника при помощи скрытых металлических пружин.

Светильники предназначены для работы в сети переменного тока с номинальным напряжением $220 \text{ В} \pm 10 \%$, частоты 50-60 Гц. Устойчивость к механическим воздействиям по группе М1 по ГОСТ 17516.1-90.

Коэффициент мощности – более 0,95.

Класс светораспределения по ГОСТ Р 54350 – П.

Тип КСС – Д.

Коэффициент пульсации – менее 1%.

Цветовая температура – 4000К, 4500 К, 5000 К.

Индекс цветопередачи Ra – более 80.

Гарантия на светильники, укомплектованные источниками питания LED HELVAR, составляет 5 лет, в остальных случаях – 3 года.

IES-файл можно получить при обращении в офис ЗАО «Центрстройсвет».

CSVT Operlux-30/prisma/R-2

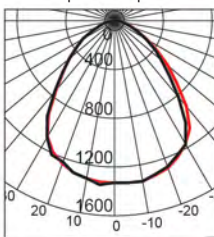

CSVT Operlux-30/prisma/R-2

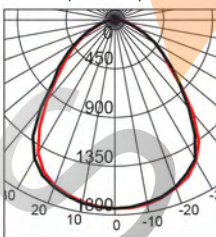

— Q_g – продольная плоскость
— P_g – поперечная плоскость

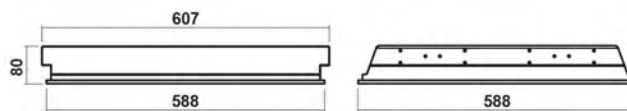
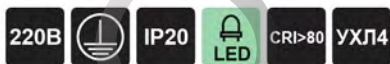

Наименование	Потребляемая мощность, Вт	Световой поток светильника, лм	Кол-во шт. в упаковке	Масса светильника/упаковки, кг	Габаритные размеры упаковки, мм	Объем упаковки, м ³
■ CSVT Operlux-23/prisma/R-2	23	2650*	1	3,7/4,2	640x610x90	0,04
■ CSVT Operlux-30/prisma/R-2	30	3000*	1	3,7/4,2	640x610x90	0,04
■ CSVT Operlux-38/prisma/R-2	38	4000*	1	3,7/4,2	640x610x90	0,04
■ CSVT Operlux-44/prisma/R-2	44	4500*	1	3,7/4,2	640x610x90	0,04

* Потери в световом потоке на рассеивателе 15%.
Светильники могут дополнительно комплектоваться блоками аварийного питания.

СВЕТИЛЬНИКИ СВЕТОДИОДНЫЕ ВСТРАИВАЕМЫЕ СЕРИИ CSVT Operlux 595x595 с рассеивателем opal



CSVT Operlux-38/opal-1

Светильники CSVT Operlux 595x595 предназначены для общего освещения общественных зданий и других аналогичных помещений. Допускается применение светильников для освещения жилых помещений.

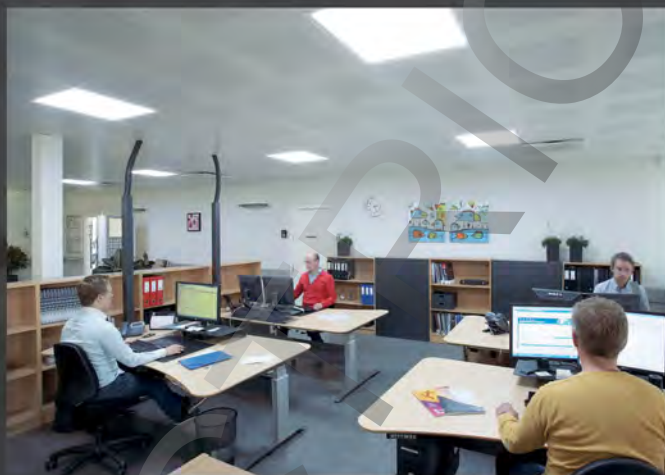

CSVT Operlux-44/opal/R-1

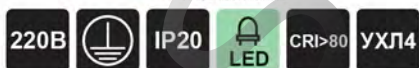
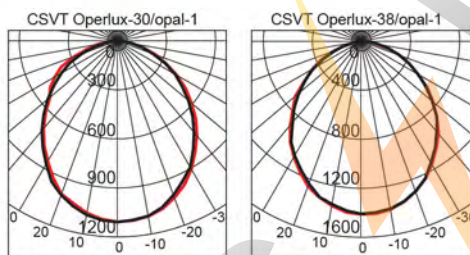

Светильники CSVT Operlux 595x595 монтируются в подвесные потолки типа «Армстронг». Светильники комплектуются пластиковым рассеивателем opal или рассеивателем в металлической рамке opal/R.

Светильники предназначены для работы в сети переменного тока с номинальным напряжением 220 В±10 %, частоты 50-60 Гц. Устойчивость к механическим воздействиям по группе М1 по ГОСТ 17516.1-90.

Коэффициент мощности – более 0,95.

Класс светораспределения по ГОСТ Р 54350 – П.

Тип КСС – Д.

Коэффициент пульсации – менее 1%.

Цветовая температура – 4000К, 4500 К, 5000 К.

Индекс цветопередачи Ra – более 80.

Гарантия на светильники, укомплектованные источниками питания LED HELVAR, составляет 5 лет, в остальных случаях – 3 года.

IES-файл можно получить при обращении в офис ЗАО «Центрстройсвет».

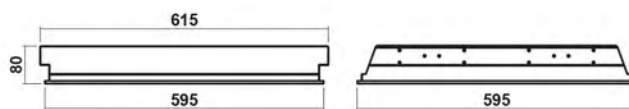

Наименование	Потребляемая мощность, Вт	Световой поток светильника, лм	Кол-во шт. в упаковке	Масса светильника/упаковки, кг	Габаритные размеры упаковки, мм	Объем упаковки, м ³
■ CSVT Operlux-23/opal-1	23	2650*	1	3,5/4,0	640x610x90	0,04
■ CSVT Operlux-23/opal/R-1	23	2650*	1	3,7/4,2	640x610x90	0,04
■ CSVT Operlux-30/opal-1	30	3000*	1	3,5/4,0	640x610x90	0,04
■ CSVT Operlux-30/opal/R-1	30	3000*	1	3,7/4,2	640x610x90	0,04
■ CSVT Operlux-38/opal-1	38	4000*	1	3,5/4,0	640x610x90	0,04
■ CSVT Operlux-38/opal/R-1	38	4000*	1	3,7/4,2	640x610x90	0,04
■ CSVT Operlux-44/opal-1	44	4500*	1	3,5/4,0	640x610x90	0,04
■ CSVT Operlux-44/opal/R-1	44	4500*	1	3,7/4,2	640x610x90	0,04

* Потери в световом потоке на рассеивателе 15%.
Светильники могут дополнительно комплектоваться блоками аварийного питания.

Светильники CSVТ Operlux предназначены для общего освещения общественных зданий и других аналогичных помещений. Допускается применение светильников для освещения жилых помещений.

СВЕТИЛЬНИКИ СВЕТОДИОДНЫЕ ВСТРАИВАЕМЫЕ серии CSVТ Operlux/opal/R для потолка «Грильято»



CSVТ Operlux-38/opal/R-2



CSVТ Operlux-44/opal/R-2

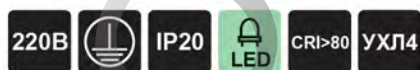
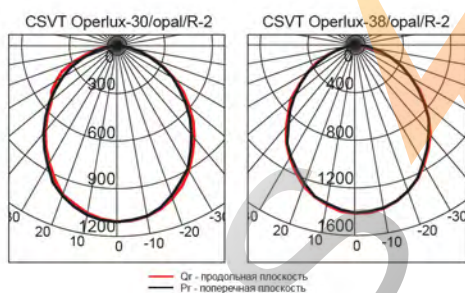

Светильники CSVТ Operlux монтируются в подвесные потолки типа «Грильято». Светильники комплектуются пластиковым рассеивателем в металлической рамке opal/R. Рассеиватель крепится к корпусу светильника при помощи скрытых металлических пружин.

Светильники предназначены для работы в сети переменного тока с номинальным напряжением 220 В±10 %, частоты 50-60 Гц. Устойчивость к механическим воздействиям по группе М1 по ГОСТ 17516.1-90.

Коэффициент мощности – более 0,95. Класс светораспределения по ГОСТ Р 54350 – П.

Тип КСС – Д. Коэффициент пульсации – менее 1%.

Цветовая температура – 4000К, 4500 К, 5000 К. Индекс цветопередачи Ra – более 80.

Гарантия на светильники, укомплектованные источниками питания LED HELVAR, составляет 5 лет, в остальных случаях – 3 года. IES-файл можно получить при обращении в офис ЗАО «Центрстройсвет».

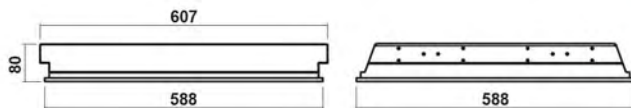

Наименование	Потребляемая мощность, Вт	Световой поток светильника, лм	Кол-во шт. в упаковке	Масса светильника/упаковки, кг	Габаритные размеры упаковки, мм	Объем упаковки, м ³
■ CSVТ Operlux-23/opal/R-2	23	2650*	1	3,7/4,2	640x610x90	0,04
■ CSVТ Operlux-30/opal/R-2	30	3000*	1	3,7/4,2	640x610x90	0,04
■ CSVТ Operlux-38/opal/R-2	38	4000*	1	3,7/4,2	640x610x90	0,04
■ CSVТ Operlux-44/opal/R-2	44	4500*	1	3,7/4,2	640x610x90	0,04

* Потери в световом потоке на рассеивателе 15%. Светильники могут дополнительно комплектоваться блоками аварийного питания.

Светильники светодиодные накладные серии CSVT Operlux с рассеивателем ice/R

Светильники накладные CSVT Operlux предназначены для общего освещения общественных зданий и других аналогичных помещений. Допускается применение светильников для освещения жилых помещений.



CSVT Operlux-20/ice/R-3 (218)

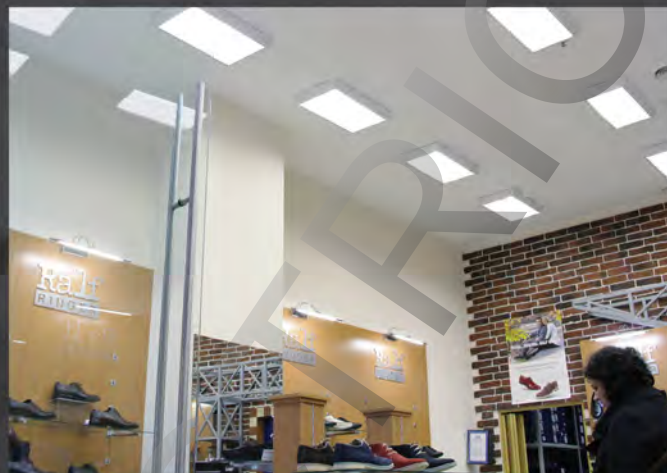

CSVT Operlux-38/ice/R-3-236

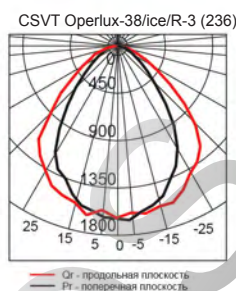

Светильники накладные CSVT Operlux монтируются на поверхность потолка. Светильники комплектуются пластиковым рассеивателем ice/R. Рассеиватель крепится к корпусу светильника при помощи скрытых металлических пружин.

Светильники предназначены для работы в сети переменного тока с номинальным напряжением $220\text{ В} \pm 10\%$, частоты 50-60 Гц. Устойчивость к механическим воздействиям по группе М1 по ГОСТ 17516.1-90.

Коэффициент мощности – более 0,95. Светильники CSVT Operlux-20/ice/R-3 (218) комплектуются источниками питания LED с коэффициентом мощности более 0,55 и более 0,95.

Класс светораспределения по ГОСТ Р 54350 – П. Тип КСС – Д.

Коэффициент пульсации – менее 1%. Цветовая температура – 4000К, 4500 К, 5000 К. Индекс цветопередачи Ra – более 80.

Гарантия на светильники, укомплектованные источниками питания LED HELVAR, составляет 5 лет, в остальных случаях – 3 года.

IES-файл можно получить при обращении в офис ЗАО «Центрстройсвет».

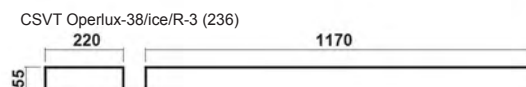
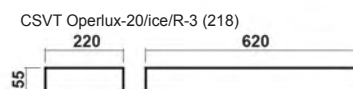

Наименование	Потребляемая мощность, Вт	Световой поток светильника, лм	Кол-во шт. в упаковке	Масса светильника/упаковки, кг	Габаритные размеры упаковки, мм	Объем упаковки, м ³
CSVT Operlux-20/ice/R-3 (218)	20	1900*	1	1,4/1,7	640x230x70	0,011
CSVT Operlux-38/ice/R-3 (236)	38	4000*	1	2,4/2,8	1190x230x70	0,019

* Потери в световом потоке на рассеивателе 15%. Светильники могут дополнительно комплектоваться блоками аварийного питания.

Светильники накладные CSVT Operlux предназначены для общего освещения общественных зданий и других аналогичных помещений. Допускается применение светильников для освещения жилых помещений.

СВЕТИЛЬНИКИ СВЕТОДИОДНЫЕ накладные серии CSVT Operlux с рассеивателем prisma/R

43



CSVT Operlux-20/prisma/R-3 (218)



CSVT Operlux-38/prisma/R-3 (236)

CSVT Operlux-38/prisma/R-3 (236)

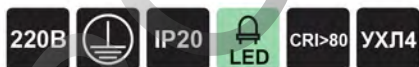
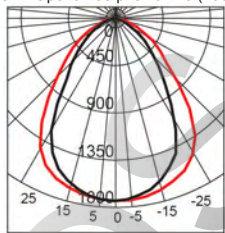

Светильники накладные CSVT Operlux монтируются на поверхность потолка. Светильники комплектуются пластиковым рассеивателем prisma/r. Рассеиватель крепится к корпусу светильника при помощи скрытых металлических пружин.

Светильники предназначены для работы в сети переменного тока с номинальным напряжением 220 В ± 10 %, частоты 50-60 Гц. Устойчивость к механическим воздействиям по группе М1 по ГОСТ 17516.1-90.

Коэффициент мощности – более 0,95.

Светильники CSVT Operlux-20/prisma/R-3 (218) комплектуются источниками питания LED с коэффициентом мощности более 0,55 и более 0,95.

Класс светораспределения по ГОСТ Р 54350 – П. Тип КСС – Д.

Коэффициент пульсации – менее 1%.

Цветовая температура – 4000К, 4500 К, 5000 К. Индекс цветопередачи Ra – более 80.

Гарантия на светильники, укомплектованные источниками питания LED HELVAR, составляет 5 лет, в остальных случаях – 3 года.

IES-файл можно получить при обращении в офис ЗАО «Центрстройсвет».

CSVT Operlux-20/prisma/R-3 (218)

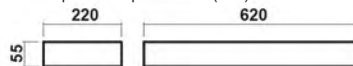

CSVT Operlux-38/prisma/R-3 (236)

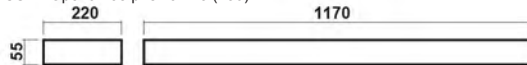

Наименование	Потребляемая мощность, Вт	Световой поток светильника, лм	Кол-во шт. в упаковке	Масса светильника/упаковки, кг	Габаритные размеры упаковки, мм	Объем упаковки, м ³
■ CSVT Operlux-20/prisma/R-3 (218)	20	1900*	1	1,4/1,7	640x230x70	0,011
■ CSVT Operlux-38/prisma/R-3 (236)	38	4000*	1	2,4/2,8	1190x230x70	0,019

* Потери в световом потоке на рассеивателе 15%. Светильники могут дополнительно комплектоваться блоками аварийного питания.

Светильники светодиодные накладные серии CSVT Operlux с рассеивателем opal/R

Светильники накладные CSVT Operlux предназначены для общего освещения общественных зданий и других аналогичных помещений. Допускается применение светильников для освещения жилых помещений.



CSVT Operlux-20/opal/R-3 (218)



CSVT Operlux-38/opal/R-3-236

CSVT Operlux-38/opal/R-3 (236)

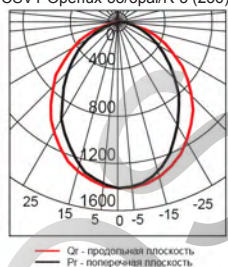

Светильники накладные CSVT Operlux монтируются на поверхность потолка. Светильники комплектуются пластиковым рассеивателем opal/R. Рассеиватель крепится к корпусу светильника при помощи скрытых металлических пружин.

Светильники предназначены для работы в сети переменного тока с номинальным напряжением 220 В ± 10 %, частоты 50-60 Гц.

Устойчивость к механическим воздействиям по группе М1 по ГОСТ 17516.1-90.

Коэффициент мощности – более 0,95.

Светильники CSVT Operlux-20/opal/R-3 (218) комплектуются источниками питания LED с коэффициентом мощности более 0,55 и более 0,95.

Класс светораспределения по ГОСТ Р 54350 – П. Тип КСС – Д.

Коэффициент пульсации – менее 1%.

Цветовая температура – 4000К, 4500 К, 5000 К.

Индекс цветопередачи Ra – более 80.

Гарантия на светильники, укомплектованные источниками питания LED HELVAR, составляет 5 лет, в остальных случаях – 3 года.

IES-файл можно получить при обращении в офис ЗАО «Центрстройсвет».

CSVT Operlux-20/opal/R-3 (218)

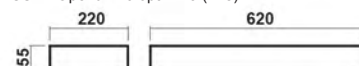

CSVT Operlux-38/opal/R-3 (236)



Наименование	Потребляемая мощность, Вт	Световой поток светильника, лм	Кол-во шт. в упаковке	Масса светильника/упаковки, кг	Габаритные размеры упаковки, мм	Объем упаковки, м ³
■ CSVT Operlux-20/opal/R-3 (218)	20	1900*	1	1,4/1,7	640x230x70	0,011
■ CSVT Operlux-38/opal/R-3 (236)	38	4000*	1	2,4/2,8	1190x230x70	0,019

* Потери в световом потоке на рассеивателе 15%.

Светильники могут дополнительно комплектоваться блоками аварийного питания.

LED-комплект CSVT Operlux-4 — простое решение для замены люминесцентных ламп в уже установленных светильниках.

LED-комплект CSVT Operlux-4 для установки в люминесцентные светильники

45

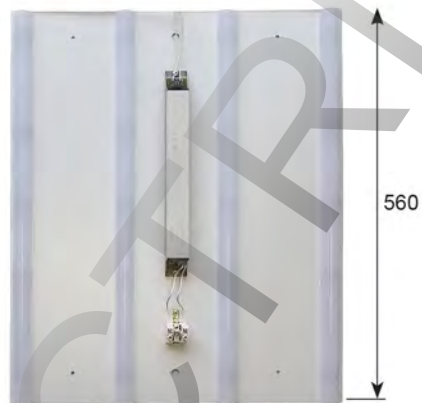

Входное напряжение	AC 220–240 В
Частота	50/60 Гц
Индекс цветопередачи Ra	более 80
Цветовая температура	4000 К, 4500 К, 5000 К
Коэффициент пульсации	менее 1 %
Коэффициент мощности	более 0,95
Гарантия (драйвер CSVT/драйвер HELVAR)	3 года / 5 лет

Очень простой и лёгкий монтаж:

1

В старом люминесцентном светильнике снять электрокомплект

Люминесцентный светильник

Короб светильника

2

При помощи четырех саморезов в пустой короб установить LED-комплект CSVT Operlux-4. К клеммной колодке присоединить сетевой провод. Светодиодный светильник готов к эксплуатации.

Короб светильника

Светодиодный светильник

Наименование	Потребляемая мощность, Вт	Световой поток СИД, лм	Световой поток комплекта, лм*	Масса комплекта, кг
■ CSVT Operlux-30-4 (LED-комплект для установки в люм. светильник)	30	3100	2600*	1,1
■ CSVT Operlux-38-4 (LED-комплект для установки в люм. светильник)	38	4360	3600*	1,1

*Световой поток указан с учётом потерь на пластиковые рассеиватели, закрывающие светодиоды («луны»).

LED-КОМПЛЕКТ CSVT OPERLUX-4

светильники встраиваемые со светодиодными трубчатыми лампами серии CSVT Belluce 595x595

Светильники CSVT Belluce 595x595 предназначены для общего освещения общественных зданий и других аналогичных помещений. Допускается применение светильников для освещения жилых помещений.



Светильники **CSVT Belluce 595x595** монтируются в подвесные потолки типа «Армстронг». Отражатель крепится к корпусу светильника при помощи скрытых металлических пружин.

Светильники предназначены для работы в сети переменного тока с номинальным напряжением $220 \text{ В} \pm 10 \%$, частоты 50-60 Гц.
Устойчивость к механическим воздействиям по группе М1 по ГОСТ 17516.1-90.
Кoeffициент мощности - более 0,95.
Класс светораспределения по ГОСТ Р 54350 – П.
Тип КСС (поперечная плоскость/продольная плоскость) – Г/Д.
Кoeffициент пульсации – менее 1%.
Цветовая температура – 4000К, 4500 К, 5000 К.
Индекс цветопередачи Ra – более 80.
IES-файл можно получить при обращении в офис ЗАО «Центрстройсвет».



CSVT Belluce-38/rastr/DR-1 с лампами MILKY

Преимущества светильника со светодиодными трубчатыми лампами:

экономия электроэнергии;
долговечность (50000 часов непрерывной работы);
неизменный световой поток на всё время эксплуатации;
бесшумность во время работы, быстрое включение;
возможность изменения светового потока без замены драйвера путём замены лампы;
экологическая безопасность.

Светильник **CSVT Belluce/DR** комплектуется светодиодными трубчатыми лампами и источником питания LED CSVT или HELVAR. Светильник **CSVT Belluce** комплектуется светодиодными трубчатыми лампами 220 В.
Гарантия на светильники, укомплектованные источниками питания LED HELVAR, составляет 5 лет, в остальных случаях – 3 года.

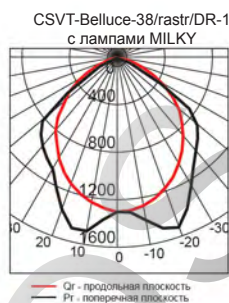

Лампа MILKY



Лампа TRANSPARENT

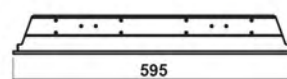
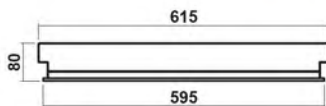

Наименование	Мощность, Вт	Потребляемая мощность, Вт	Световой поток, лм	Кол-во шт. в упаковке	Масса светильника/упаковки, кг	Габаритные размеры упаковки, мм	Объем упаковки, м ³
■ CSVT Belluce-38/rastr/DR-1/MILKY	4x9	38	3200	1	2,9/3,4	640x610x90	0,04
■ CSVT Belluce-38/rastr/DR-1/TRANSPARENT	4x9	38	3500	1	2,9/3,4	640x610x90	0,04
■ CSVT Belluce-38/rastr-1/MILKY	4x10	40	3200	1	2,9/3,4	640x610x90	0,04
■ CSVT Belluce-38/rastr-1/TRANSPARENT	4x10	40	3500	1	2,9/3,4	640x610x90	0,04

Светильники могут дополнительно комплектоваться блоками аварийного питания.

Светильники CSVT Belluce для потолка «Грильято» предназначены для общего освещения общественных зданий и других аналогичных помещений. Допускается применение светильников для освещения жилых помещений.

СВЕТИЛЬНИКИ ВСТРАИВАЕМЫЕ СО СВЕТОДИОДНЫМИ ТРУБЧАТЫМИ ЛАМПАМИ СЕРИИ CSVT Belluce для потолка «Грильято»

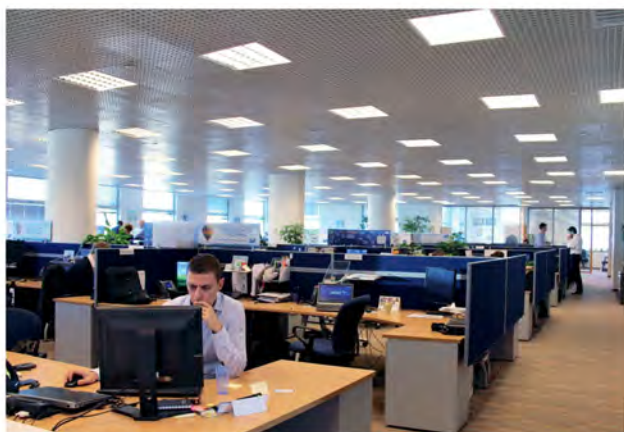

Светильники CSVT Belluce монтируются в подвесной потолок типа «ГРИЛЛЯТО». Отражатель крепится к корпусу светильника при помощи скрытых металлических пружин.

Светильники предназначены для работы в сети переменного тока с номинальным напряжением 220 В ± 10 %, частоты 50-60 Гц.
Устойчивость к механическим воздействиям по группе М1 по ГОСТ 17516.1-90.
Коэффициент мощности - более 0,95.
Класс светораспределения по ГОСТ Р 54350 – П.
Тип КСС (поперечная плоскость/продольная плоскость) – Г/Д.
Коэффициент пульсации – менее 1%.
Цветовая температура – 4000К, 4500 К, 5000 К.
Индекс цветопередачи Ra – более 80.
IES-файл можно получить при обращении в офис ЗАО «Центрстройсвет».



CSVT Belluce-38/rastr/DR-2 с лампами MILKY

Преимущества светильника со светодиодными трубчатыми лампами:

экономия электроэнергии;
долговечность (50000 часов непрерывной работы);
неизменный световой поток на всё время эксплуатации;
бесшумность во время работы, быстрое включение;
возможность изменения светового потока без замены драйвера путём замены лампы;
экологическая безопасность.

Светильник **CSVT Belluce/DR** комплектуется светодиодными трубчатыми лампами и источником питания LED CSVT или HELVAR. Светильник **CSVT Belluce** комплектуется светодиодными трубчатыми лампами 220 В. Гарантия на светильники, укомплектованные источниками питания LED HELVAR, составляет 5 лет, в остальных случаях – 3 года.

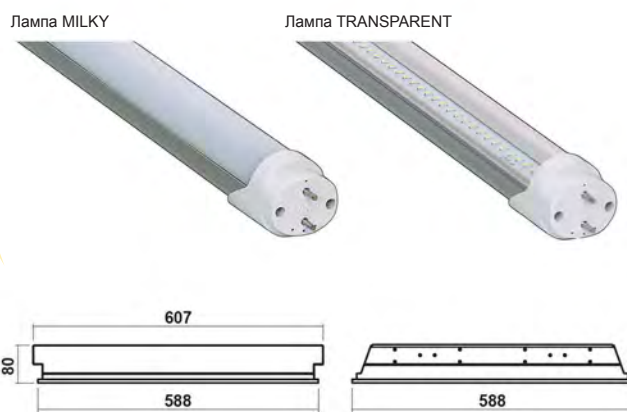
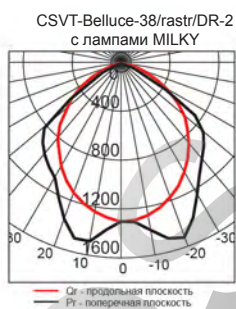

Наименование	Мощность, Вт	Потребляемая мощность, Вт	Световой поток, лм	Кол-во шт. в упаковке	Масса светильника/упаковки, кг	Габаритные размеры упаковки, мм	Объем упаковки, м ³
■ CSVT Belluce-38/rastr/DR-2/MILKY	4x9	38	3200	1	2,9/3,4	640x610x90	0,04
■ CSVT Belluce-38/rastr/DR-2/TRANSPARENT	4x9	38	3500	1	2,9/3,4	640x610x90	0,04
■ CSVT Belluce-38/rastr-2/MILKY	4x10	40	3200	1	2,9/3,4	640x610x90	0,04
■ CSVT Belluce-38/rastr-2/TRANSPARENT	4x10	40	3500	1	2,9/3,4	640x610x90	0,04

Светильники могут дополнительно комплектоваться блоками аварийного питания.

светильники накладные со светодиодными трубчатыми лампами серии CSVT Belluce

Светильники CSVT Belluce предназначены для общего освещения общественных зданий и других аналогичных помещений. Допускается применение светильников для освещения жилых помещений.



Светильники CSVT Belluce монтируются на поверхность потолка. Отражатель крепится к корпусу светильника при помощи скрытых металлических пружин.

Светильники предназначены для работы в сети переменного тока с номинальным напряжением $220 \text{ В} \pm 10 \%$, частоты 50-60 Гц.

Устойчивость к механическим воздействиям по группе М1 по ГОСТ 17516.1-90.

Коэффициент мощности - более 0,95.

Класс светораспределения по ГОСТ Р 54350 – П.

Тип КСС (поперечная плоскость/продольная плоскость) – Г/Д.

Коэффициент пульсации – менее 1%.

Цветовая температура – 4000К, 4500 К, 5000 К.

Индекс цветопередачи Ra – более 80.

IES-файл можно получить при обращении в офис ЗАО «Центрстройсвет».



CSVT Belluce-38/rastr/DR-3 с лампами MILKY

Преимущества светильника со светодиодными трубчатыми лампами:

- экономия электроэнергии;
- долговечность (50000 часов непрерывной работы);
- неизменный световой поток на всё время эксплуатации;
- бесшумность во время работы, быстрое включение;
- возможность изменения светового потока без замены драйвера путём замены лампы;
- экологическая безопасность.

Светильник **CSVT Belluce/DR** комплектуется светодиодными трубчатыми лампами и источником питания LED CSVT или HELVAR.

Светильник **CSVT Belluce** комплектуется светодиодными трубчатыми лампами 220 В.

Гарантия на светильники, укомплектованные источниками питания LED HELVAR, составляет 5 лет, в остальных случаях – 3 года.

CSVT-Belluce-38/rastr/DR-3 с лампами MILKY

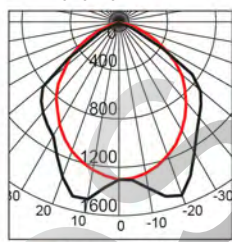

220В



IP20

УХЛ4

T8-LED

G13

CR>80

Лампа MILKY

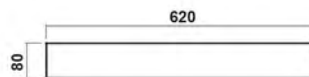

Лампа TRANSPARENT

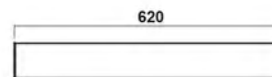

Наименование	Мощность, Вт	Потребляемая мощность, Вт	Световой поток, лм	Кол-во шт. в упаковке	Масса светильника/упаковки, кг	Габаритные размеры упаковки, мм	Объем упаковки, м ³
■ CSVT Belluce-38/rastr/DR-3/MILKY	4x9	38	3200	1	3,3/3,8	650x630x90	0,04
■ CSVT Belluce-38/rastr/DR-3/TRANSPARENT	4x9	38	3500	1	3,3/3,8	650x630x90	0,04
■ CSVT Belluce-38/rastr-3/MILKY	4x10	40	3200	1	3,3/3,8	650x630x90	0,04
■ CSVT Belluce-38/rastr-3/TRANSPARENT	4x10	40	3500	1	3,3/3,8	650x630x90	0,04

Светильники могут дополнительно комплектоваться блоками аварийного питания.

Лампы светодиодные трубчатые с выносным драйвером T8-LED-CSVT предназначены для установки в светильники взамен люминесцентных трубчатых ламп T8.

лампы T8-LED-CSVT под выносной драйвер и комплект CSVT Belluce T8/DR

49



Комплект CSVT Belluce T8-4x9-90°/DR TRANSPARENT



Комплект CSVT Belluce T8-4x9-90°/DR MILKY



Комплект CSVT Belluce T8/DR состоит из четырёх светодиодных трубчатых ламп T8-LED-CSVT и источника питания LED.

Комплект предназначен для установки в классические светильники 595x595 (типа «Армстронг») взамен люминесцентных трубчатых ламп T8.

Корпус лампы T8-LED-CSVT имеет алюминиевое основание и пластиковый рассеиватель двух видов светопропускания: молочный – MILKY и прозрачный – TRANSPARENT.

Внутри лампы расположен светодиодный модуль.

Лампа T8-LED-CSVT имеет стандартный цоколь G13, расположенный горизонтально (0°) или вертикально (90°). Цветовая температура – 4000K, 4500 K, 5000 K. Индекс цветопередачи Ra – более 80.

Технические характеристики источника постоянного тока CSVT:

Входное напряжение – 200-260 В.

Частота – 50-60 Гц.

Максимальная выходная мощность – 50 Вт.

Ток на выходе – 350 мА.

Напряжение на выходе – 60-140 В.

Коэффициент мощности – более 0,95.

Температура окружающей среды: -15...+50°С.

Коэффициент пульсации – менее 1%.



Преимущества светодиодных ламп:

- экономия электроэнергии;
- долговечность (50000 часов непрерывной работы);
- отсутствие мерцания;
- неизменный световой поток на всё время эксплуатации;
- бесшумность во время работы;
- быстрое включение;
- возможность изменения светового потока без замены драйвера путём замены ламп;
- экологическая безопасность.

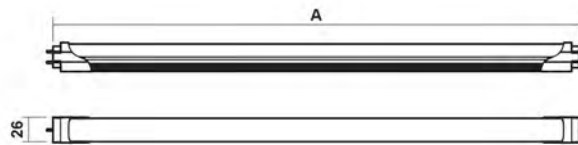
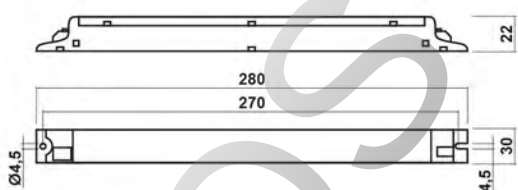

Наименование	Потребляемая мощность, Вт	Световой поток, лм	Длина лампы А, мм	Масса нетто/масса брутто, кг	Габаритные размеры упаковки, мм	Объем упаковки, м³
■ Лампа T8-LED-CSVT 9W MILKY	9	850	590	0,14/0,20	612x40x40	0,001
■ Лампа T8-LED-CSVT 9W TRANSPARENT	9	900	590	0,14/0,20	612x40x40	0,001
■ Комплект CSVT Belluce T8-4x9/DR MILKY	38	3400	590	0,75/0,95	612x160x40	0,004
■ Комплект CSVT Belluce T8-4x9/DR TRANSPARENT	38	3600	590	0,75/0,95	612x160x40	0,004

При заказе комплектов ламп в наименовании указывать положение цоколя – 0° или 90°.

лампы светодиодные трубчатые T8-LED-CSVT-DR со встроенным драйвером

Лампы светодиодные трубчатые со встроенным источником питания светодиодов T8-LED-CSVT-DR предназначены для замены люминесцентных ламп в уже установленных светильниках с электромагнитными пускорегулирующими аппаратами.



Лампы T8-LED-CSVT 10W-DR-90° TRANSPARENT



Лампы T8-LED-CSVT 10W-DR-90° MILKY



Корпус лампы T8-LED-CSVT-DR имеет алюминиевое основание и пластиковый рассеиватель двух видов светопропускания: молочный – MILKY и прозрачный – TRANSPARENT.

Внутри лампы расположен светодиодный модуль и компактный источник питания LED.

Лампа T8-LED-CSVT-DR имеет стандартный цоколь G13, расположенный горизонтально (0°) или вертикально (90°).

Лампы предназначены для работы в сети переменного тока с номинальным напряжением 220 В±10 %, частоты 50-60 Гц.

Коэффициент мощности – более 0,95.

Цветовая температура – 4000-4500 К (под заказ 4700-5200 К).

Индекс цветопередачи Ra – более 80.

Коэффициент пульсации – менее 1%.

Преимущества светодиодных ламп:

- экономия электроэнергии;
- долговечность (50000 часов непрерывной работы);
- отсутствие мерцания;
- неизменный световой поток на всё время эксплуатации;
- бесшумность во время работы;
- быстрое включение;
- возможность изменения светового потока без замены драйвера путём замены ламп;
- экологическая безопасность.

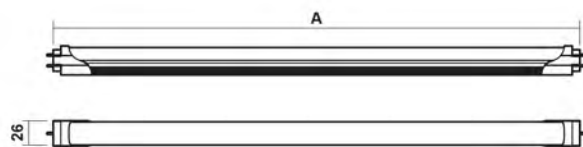

Наименование	Потребляемая мощность, Вт	Световой поток, лм	Длина лампы A, мм	Масса нетто/масса брутто, кг	Габаритные размеры упаковки, мм	Объем упаковки, м³
■ T8-LED-CSVT 10W-DR MILKY	10	850	590	0,21/0,27	612x40x40	0,001
■ T8-LED-CSVT 10W-DR TRANSPARENT	10	900	590	0,21/0,27	612x40x40	0,001

При заказе ламп в наименовании указывать положение цоколя – 0° или 90°.

Светильники светодиодные пылевлагозащищённые серии CSVT Айсберг предназначены для общего освещения помещений с высокой концентрацией пыли и влаги, таких как: душевые кабины, закрытые бассейны, склады, производственные цеха и т.п.

СВЕТИЛЬНИКИ СВЕТОДИОДНЫЕ ПЫЛЕВЛАГОЗАЩИЩЁННЫЕ серии CSVT Айсберг



CSVТ Айсберг-38

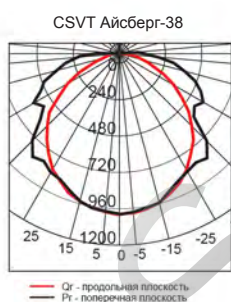

Корпус светильника CSVТ Айсберг изготовлен из пластика ABS.

Светодиодные линейки и источник питания LED смонтированы на съёмной металлической пластине. Для комфортного освещения светодиодные линейки закрыты съёмными матовыми пластиковыми рассеивателями «лунами».

Светильник комплектуется прозрачным плафоном из полимерного пластика SAN. Плафон крепится на корпус светильника пластиковыми защёлками.

Светильники предназначены для работы в сети переменного тока с номинальным напряжением 220 В±10 %, частоты 50-60 Гц. Устойчивость к механическим воздействиям по группе М1 по ГОСТ 17516.1-90.

Коэффициент мощности - более 0,95.

Степень защиты светильника – IP65.

Диапазон рабочих температур: -15...+50°С.

Класс светораспределения по ГОСТ Р 54350 – П.

Тип КСС – Д.

Коэффициент пульсации – менее 1 %.

Цветовая температура – 4000 К, 4500 К, 5000 К.

Индекс цветопередачи Ra – более 80.

Гарантия на светильники, укомплектованные источниками питания LED HELVAR, составляет 5 лет, в остальных случаях - 3 года.

IES-файл можно получить при обращении в офис ЗАО «Центрстройсвет».

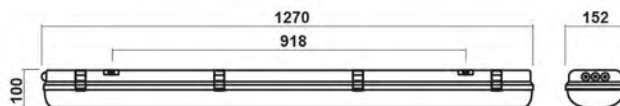
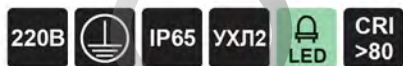

Наименование	Потребляемая мощность, Вт	Световой поток СИД, лм	Световой поток светильника с «лунами»/без «лун», лм	Кол-во шт. в упаковке	Масса светильника/упаковки, кг	Габаритные размеры упаковки, мм	Объем упаковки, м³
■ CSVТ Айсберг-30	30	3100	2300/2840	1	2,10/2,40	1280x160x85	0,018
■ CSVТ Айсберг-38	38	4360	3400/4000	1	2,10/2,40	1280x160x85	0,018
■ CSVТ Айсберг-43	43	4530	3900/4500	1	2,10/2,40	1280x160x85	0,018

Светильники могут дополнительно комплектоваться блоками аварийного питания.

светильники светодиодные пылевлагозащищённые серии CSVT Slim

Светильники светодиодные пылевлагозащищённые серии CSVT Slim предназначены для общего освещения помещений с высокой концентрацией пыли и влаги, таких как: душевые кабины, закрытые бассейны, склады, производственные цеха и т.п.



CSVT Slim-38

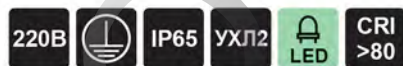
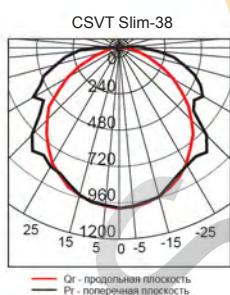
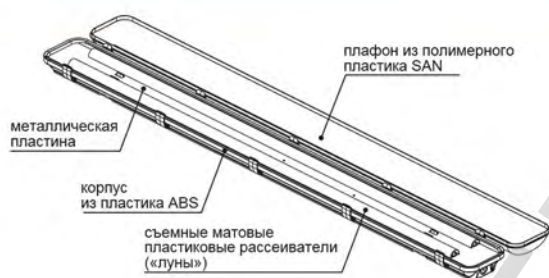

Корпус светильника CSVT Slim изготовлен из пластика ABS. Светодиодные линейки и источник питания LED смонтированы на съёмной металлической пластине.

Для комфортного освещения светодиодные линейки закрыты съёмными матовыми пластиковыми рассеивателями «лунами». Светильник комплектуется прозрачным плафоном из полимерного пластика SAN. Плафон крепится на корпус светильника пластиковыми защёлками.

Светильники предназначены для работы в сети переменного тока с номинальным напряжением $220 \text{ В} \pm 10 \%$, частоты 50-60 Гц. Устойчивость к механическим воздействиям по группе М1 по ГОСТ 17516.1-90.

Коэффициент мощности – более 0,95.

Степень защиты светильника – IP65.

Диапазон рабочих температур: $-15 \dots +50^\circ\text{C}$

Класс светораспределения по ГОСТ Р 54350 – П.

Тип КСС – Д.

Коэффициент пульсации – менее 1%.

Цветовая температура – 4000 К, 4500 К, 5000 К.

Индекс цветопередачи Ra – более 80.

Гарантия на светильники, укомплектованные источниками питания LED HELVAR, составляет 5 лет, в остальных случаях – 3 года.

IES-файл можно получить при обращении в офис ЗАО «Центрстройсвет».

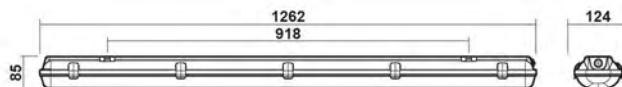

Наименование	Потребляемая мощность, Вт	Световой поток СИД, лм	Световой поток светильника с «лунами»/без «лун», лм	Кол-во шт. в упаковке	Масса светильника/упаковки, кг	Габаритные размеры упаковки, мм	Объем упаковки, м ³
■ CSVT Slim-38	38	4360	3400/4000	1	1,5/1,8	1280x130x70	0,012

Светильники могут дополнительно комплектоваться блоками аварийного питания.

Благодаря своим небольшим габаритным размерам, надёжности, простоте в эксплуатации, эффектному современному дизайну, светильники COB-PR-CSVT идеальны для освещения складских помещений, аэропортов, станций, производственных помещений.

СВЕТИЛЬНИКИ СВЕТОДИОДНЫЕ промышленные LED High Bay серии COB-PR-CSVT



COB-PR-CSVT-120

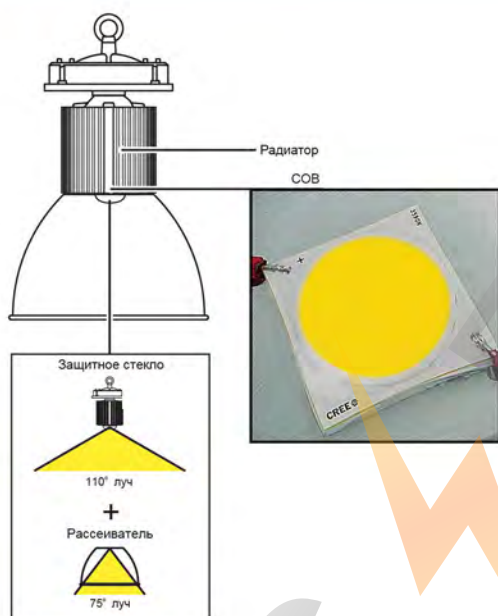

Излучающий модуль светильников COB-PR-CSVT выполнен по технологии COB (Chip-on-Board – чип на плате).

Светильники имеют высокую энергоэффективность и равномерный световой поток.

Светильники предназначены для работы в сети переменного тока с номинальным напряжением 220 В \pm 10%, частоты 50-60 Гц. Цветовая температура – 5000 К.

Индекс цветопередачи Ra – более 70.

Класс светораспределения по ГОСТ Р 54350 – П.

Тип КСС – Л.

IES-файлы можно получить при обращении в офис ЗАО "Центрстройсвет".

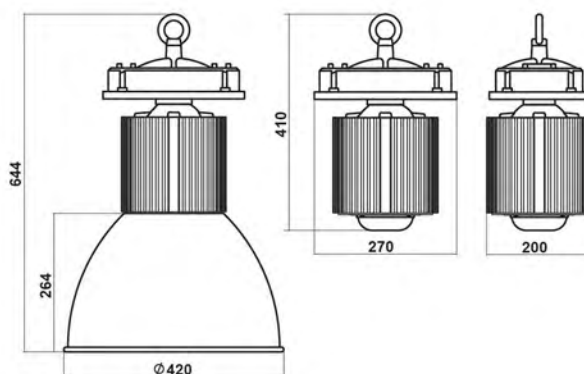

Наименование	Комплектация (COB/драйвер)	Потребляемая мощность, Вт	Угол излучения светильника	Световой поток светильника, лм	Масса светильника, не более, кг
■ COB-PR-CSVT-120	Vossloh Schwabe/Vossloh Schwabe	120	75°	14000*	7,0
■ COB-PR-CSVT-150	CREE/CSVT	150	75°	14500*	7,0

* Потери в световом потоке на рассеивателе 20%.

СВЕТИЛЬНИКИ ЛЮМИНЕСЦЕНТНЫЕ ВСТРАИВАЕМЫЕ ЛВО 4x18-CSVT 595x595

Светильники ЛВО 4x18-CSVT 595x595 предназначены для общего освещения общественных зданий и других аналогичных помещений. Допускается применение светильников для освещения жилых помещений.

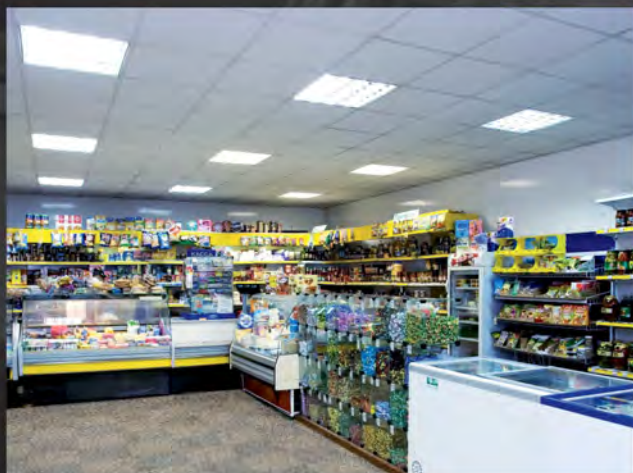

ЛВО 4x18-CSVT

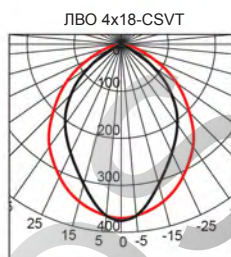

Светильники ЛВО 4x18-CSVT 595x595 монтируются в подвесные потолки типа «Армстронг». Отражатель крепится к корпусу светильника при помощи скрытых металлических пружин.

Срок службы светильников не менее 10 лет. Светильники предназначены для работы в сети переменного тока с номинальным напряжением 220 В±10 %, частоты 50-60 Гц. Устойчивость к механическим воздействиям по группе М1 по ГОСТ 17516.1-90.

Класс светораспределения по ГОСТ Р 54350 – П. Тип КСС – Г. IES-файл можно получить при обращении в офис ЗАО «Центрстройсвет».

Светильники комплектуются электронными пускорегулирующими аппаратами VOSSLON SCHWABE, TRIDONIC, CIMEX или электромагнитным ПРА.

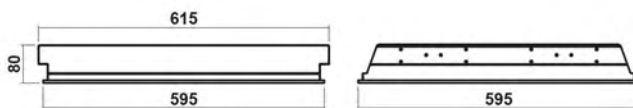

Наименование	Наименование пускорегулирующего аппарата	Коэффициент пульсации светильника, %	Мощность, Вт	Посадочные размеры светильника, мм	Кол-во шт. в упаковке	Масса 1 шт./упаковки не более, кг	Габаритные размеры упаковки, мм	Объем упаковки, м ³
■ ЛВО 4x18-CSVT-VS	VOSSLON SCHWABE	менее 2	4x18	595x595	2	2,4/5,5	605x635x180	0,07
■ ЛВО 4x18-CSVT-TR	TRIDONIC	менее 10	4x18	595x595	2	2,4/5,5	605x635x180	0,07
■ ЛВО 4x18-CSVT	CIMEX	менее 15	4x18	595x595	2	2,4/5,5	605x635x180	0,07
■ ЛВО 4x18-CSVT-EM	электромагнитный ПРА	более 30	4x18	595x595	2	3,2/7,1	605x635x180	0,07

Светильники могут дополнительно комплектоваться блоками аварийного питания.

Светильники ЛВО 4x18-CSVT/GR для подвесного потолка типа «ГРИЛЬЯТО» предназначены для общего освещения общественных зданий и других аналогичных помещений. Допускается применение светильников для освещения жилых помещений.

СВЕТИЛЬНИКИ
ЛЮМИНЕСЦЕНТНЫЕ
ВСТРАИВАЕМЫЕ
ЛВО 4x18-CSVT/GR
для потолка «ГРИЛЬЯТО»



ЛВО 4x18-CSVT/GR

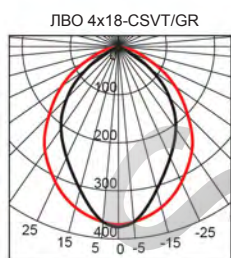

ЛВО 4x18-CSVT/GR



Светильники ЛВО 4x18-CSVT/GR монтируются в подвесные потолки типа «ГРИЛЬЯТО». Отражатель крепится к корпусу светильника при помощи скрытых металлических пружин.

Срок службы светильников не менее 10 лет.

Светильники предназначены для работы в сети переменного тока с номинальным напряжением $220 \text{ В} \pm 10 \%$, частоты 50-60 Гц.

Устойчивость к механическим воздействиям по группе М1 по ГОСТ 17516.1-90.

Класс светораспределения по ГОСТ Р 54350 – П. Тип КСС – Г.

IES-файл можно получить при обращении в офис ЗАО «Центрстройсвет».

Светильники комплектуются электронными пускорегулирующими аппаратами VOSSLOH SCHWABE, TRIDONIC, CIMEX.

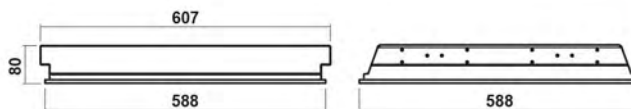

Наименование	Наименование пускорегулирующего аппарата	Коэффициент пульсации светильника, %	Мощность, Вт	Посадочные размеры светильника, мм	Кол-во шт. в упаковке	Масса 1 шт./упаковки не более, кг	Габаритные размеры упаковки, мм	Объем упаковки, м ³
■ ЛВО 4x18-CSVT/GR-VS	VOSSLOH SCHWABE	менее 2	4x18	588x588	2	2,4/5,5	605x635x180	0,07
■ ЛВО 4x18-CSVT/GR-TR	TRIDONIC	менее 10	4x18	588x588	2	2,4/5,5	605x635x180	0,07
■ ЛВО 4x18-CSVT/GR	CIMEX	менее 15	4x18	588x588	2	2,4/5,5	605x635x180	0,07

Светильники могут дополнительно комплектоваться блоками аварийного питания.

СВЕТИЛЬНИКИ ЛЮМИНЕСЦЕНТНЫЕ ВСТРАИВАЕМЫЕ ЛВО 4x18-CSVT 595x595 с пластиковым рассеивателем ICE

Светильники ЛВО 4x18-CSVT с пластиковым рассеивателем ICE предназначены для общего освещения общественных зданий и других аналогичных помещений. Допускается применение светильников для освещения жилых помещений.



ЛВО 4x18-CSVT/ICE

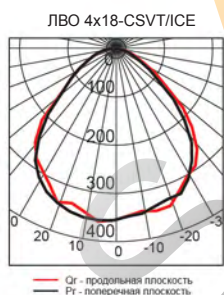

Светильники ЛВО 4x18-CSVT 595x595 монтируются в подвесные потолки типа «Армстронг». Светильники комплектуются пластиковым рассеивателем ICE или рассеивателем в металлической рамке ICE-R.

Срок службы светильников не менее 10 лет. Светильники предназначены для работы в сети переменного тока с номинальным напряжением 220 В±10 %, частоты 50-60 Гц.

Устойчивость к механическим воздействиям по группе М1 по ГОСТ 17516.1-90.

Класс светораспределения по ГОСТ Р 54350 – П. Тип КСС – Д.

IES-файл можно получить при обращении в офис ЗАО «Центрстройсвет».

Светильники комплектуются электронными пускорегулирующими аппаратами VOSSLON SCHWABE, TRIDONIC, CIMEX или электромагнитным ПРА.

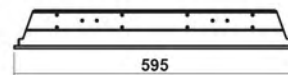
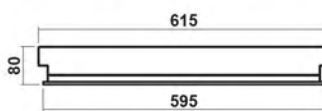

Наименование	Наименование пускорегулирующего аппарата	Коэффициент пульсации светильника, %	Мощность, Вт	Посадочные размеры светильника, мм	Кол-во шт. в упаковке	Масса 1 шт./упаковки не более, кг	Габаритные размеры упаковки, мм	Объем упаковки, м³
■ ЛВО 4x18-CSVT/ICE-VS	VOSSLON SCHWABE	менее 2	4x18	595x595	2	2,7/6,1	605x635x180	0,07
■ ЛВО 4x18-CSVT/ICE-R-VS	VOSSLON SCHWABE	менее 2	4x18	595x595	2	2,9/6,5	605x635x180	0,07
■ ЛВО 4x18-CSVT/ICE-TR	TRIDONIC	менее 10	4x18	595x595	2	2,7/6,1	605x635x180	0,07
■ ЛВО 4x18-CSVT/ICE-R-TR	TRIDONIC	менее 10	4x18	595x595	2	2,9/6,5	605x635x180	0,07
■ ЛВО 4x18-CSVT/ICE	CIMEX	менее 15	4x18	595x595	2	2,7/6,1	605x635x180	0,07
■ ЛВО 4x18-CSVT/ICE-R	CIMEX	менее 15	4x18	595x595	2	2,9/6,5	605x635x180	0,07
■ ЛВО 4x18-CSVT/ICE-EM	электромагнитный ПРА	более 30	4x18	595x595	2	3,5/7,7	605x635x180	0,07
■ ЛВО 4x18-CSVT/ICE-R-EM	электромагнитный ПРА	более 30	4x18	595x595	2	3,7/8,1	605x635x180	0,07

Светильники могут дополнительно комплектоваться блоками аварийного питания.

Светильники ЛВО 4x18-CSVT/GR для потолка «Грильято» с пластиковым рассеивателем ICE-R предназначены для общего освещения общественных зданий и других аналогичных помещений. Допускается применение светильников для освещения жилых помещений.



**СВЕТИЛЬНИКИ
ЛВО 4x18-CSVT/GR
для потолка «Грильято»
с пластиковым
рассеивателем ICE-R**



ЛВО 4x18-CSVT/GR-ICE-R

ЛВО 4x18-CSVT/GR-ICE-R

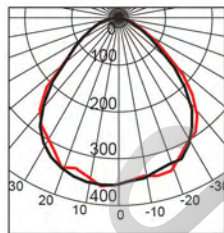

— Qr - продольная плоскость
— Pr - поперечная плоскость



Светильники ЛВО 4x18-CSVT/GR монтируются в подвесные потолки типа «Грильято». Светильники комплектуются пластиковым рассеивателем в металлической рамке ICE-R.

Срок службы светильников не менее 10 лет.

Светильники предназначены для работы в сети переменного тока с номинальным напряжением 220 В±10 %, частоты 50-60 Гц.

Устойчивость к механическим воздействиям по группе М1 по ГОСТ 17516.1-90.

Класс светораспределения по ГОСТ Р 54350 – П. Тип КСС – Д.

IES-файл можно получить при обращении в офис ЗАО «Центрстройсвет».

Светильники комплектуются электронными пускорегулирующими аппаратами VOSSLOH SCHWABE, TRIDONIC, CIMEX.

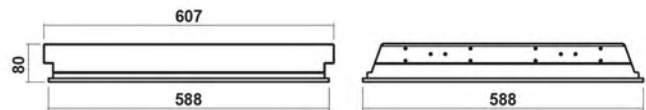

Наименование	Наименование пускорегулирующего аппарата	Коэффициент пульсации светильника, %	Мощность, Вт	Посадочные размеры светильника, мм	Кол-во шт. в упаковке	Масса 1 шт./упаковки не более, кг	Габаритные размеры упаковки, мм	Объем упаковки, м ³
■ ЛВО 4x18-CSVT/GR-ICE-R-VS	VOSSLOH SCHWABE	менее 2	4x18	588x588	2	2,9/6,5	605x635x180	0,07
■ ЛВО 4x18-CSVT/GR-ICE-R-TR	TRIDONIC	менее 10	4x18	588x588	2	2,9/6,5	605x635x180	0,07
■ ЛВО 4x18-CSVT/GR-ICE-R	CIMEX	менее 15	4x18	588x588	2	2,9/6,5	605x635x180	0,07

Светильники могут дополнительно комплектоваться блоками аварийного питания.

СВЕТИЛЬНИКИ ЛЮМИНЕСЦЕНТНЫЕ ВСТРАИВАЕМЫЕ ЛВО 4x18-CSVT 595x595 с пластиковым рассеивателем PRISMA



ЛВО 4x18-CSVT/PRISMA

ЛВО 4x18-CSVT/PRISMA

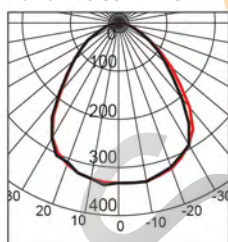

— Сг - продольная плоскость
— Рг - поперечная плоскость

Светильники ЛВО 4x18-CSVT с пластиковым рассеивателем PRISMA предназначены для общего освещения общественных зданий и других аналогичных помещений. Допускается применение светильников для освещения жилых помещений.

Светильники ЛВО 4x18-CSVT 595x595 монтируются в подвесные потолки типа «Армстронг». Светильники комплектуются пластиковым рассеивателем PRISMA или рассеивателем в металлической рамке PRISMA-R.

Срок службы светильников не менее 10 лет. Светильники предназначены для работы в сети переменного тока с номинальным напряжением 220 В±10 %, частоты 50-60 Гц.

Устойчивость к механическим воздействиям по группе М1 по ГОСТ 17516.1-90.

Класс светораспределения по ГОСТ Р 54350 – П. Тип КСС – Д.

IES-файл можно получить при обращении в офис ЗАО «Центрстройсвет».

Светильники комплектуются электронными пускорегулирующими аппаратами VOSSLOH SCHWABE, TRIDONIC, CIMEX или электромагнитным ПРА.

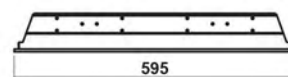
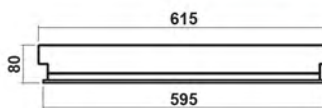
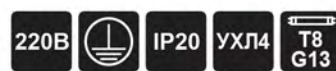

Наименование	Наименование пускорегулирующего аппарата	Коэффициент пульсации светильника, %	Мощность, Вт	Посадочные размеры светильника, мм	Кол-во шт. в упаковке	Масса 1 шт./упаковки не более, кг	Габаритные размеры упаковки, мм	Объем упаковки, м³
■ ЛВО 4x18-CSVT/PRISMA-VS	VOSSLOH SCHWABE	менее 2	4x18	595x595	2	2,7/6,1	605x635x180	0,07
■ ЛВО 4x18-CSVT/PRISMA-R-VS	VOSSLOH SCHWABE	менее 2	4x18	595x595	2	2,9/6,5	605x635x180	0,07
■ ЛВО 4x18-CSVT/PRISMA-TR	TRIDONIC	менее 10	4x18	595x595	2	2,7/6,1	605x635x180	0,07
■ ЛВО 4x18-CSVT/PRISMA-R-TR	TRIDONIC	менее 10	4x18	595x595	2	2,9/6,5	605x635x180	0,07
■ ЛВО 4x18-CSVT/PRISMA	CIMEX	менее 15	4x18	595x595	2	2,7/6,1	605x635x180	0,07
■ ЛВО 4x18-CSVT/PRISMA-R	CIMEX	менее 15	4x18	595x595	2	2,9/6,5	605x635x180	0,07
■ ЛВО 4x18-CSVT/PRISMA-EM	электромагнитный ПРА	более 30	4x18	595x595	2	3,5/7,7	605x635x180	0,07
■ ЛВО 4x18-CSVT/PRISMA-R-EM	электромагнитный ПРА	более 30	4x18	595x595	2	3,7/8,1	605x635x180	0,07

Светильники могут дополнительно комплектоваться блоками аварийного питания.

Светильники ЛВО 4x18-CSVT/GR для потолка «Грильято» с пластиковым рассеивателем PRISMA-R предназначены для общего освещения общественных зданий и других аналогичных помещений. Допускается применение светильников для освещения жилых помещений.

СВЕТИЛЬНИКИ ЛВО 4x18-CSVT/GR для потолка «Грильято» с пластиковым рассеивателем PRISMA-R



ЛВО 4x18-CSVT/GR-PRISMA-R

Светильники ЛВО 4x18-CSVT/GR монтируются в подвесные потолки типа «Грильято». Светильники комплектуются пластиковым рассеивателем в металлической рамке PRISMA-R.

Срок службы светильников не менее 10 лет. Светильники предназначены для работы в сети переменного тока с номинальным напряжением $220\text{ В} \pm 10\%$, частоты 50-60 Гц. Устойчивость к механическим воздействиям по группе М1 по ГОСТ 17516.1-90. Класс светораспределения по ГОСТ Р 54350 – П. Тип КСС – Д.

IES-файл можно получить при обращении в офис ЗАО «Центрстройсвет».

Светильники комплектуются электронными пускорегулирующими аппаратами VOSSLOH SCHWABE, TRIDONIC, CIMEX.

ЛВО 4x18-CSVT/GR-PRISMA-R

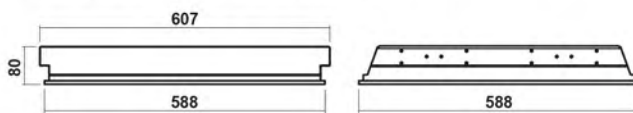
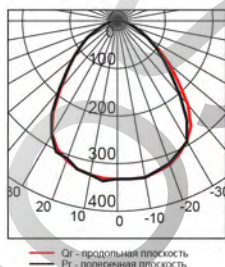

Наименование	Наименование пускорегулирующего аппарата	Коэффициент пульсации светильника, %	Мощность, Вт	Посадочные размеры светильника, мм	Кол-во шт. в упаковке	Масса 1 шт./упаковки не более, кг	Габаритные размеры упаковки, мм	Объем упаковки, м ³
■ ЛВО 4x18-CSVT/GR-PRISMA-R-VS	VOSSLOH SCHWABE	менее 2	4x18	588x588	2	2,9/6,5	605x635x180	0,07
■ ЛВО 4x18-CSVT/GR-PRISMA-R-TR	TRIDONIC	менее 10	4x18	588x588	2	2,9/6,5	605x635x180	0,07
■ ЛВО 4x18-CSVT/GR-PRISMA-R	CIMEX	менее 15	4x18	588x588	2	2,9/6,5	605x635x180	0,07

Светильники могут дополнительно комплектоваться блоками аварийного питания.

СВЕТИЛЬНИКИ ЛЮМИНЕСЦЕНТНЫЕ ВСТРАИВАЕМЫЕ ЛВО 4x18-CSVT 595x595 с пластиковым рассеивателем OPAL



ЛВО 4x18-CSVT/OPAL

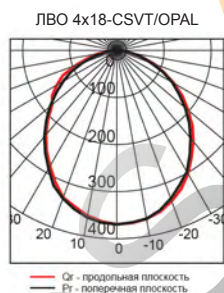

ЛВО 4x18-CSVT/OPAL

Светильники ЛВО 4x18-CSVT 595x595 монтируются в подвесные потолки типа «Армстронг».

Светильники комплектуются пластиковым рассеивателем OPAL или рассеивателем в металлической рамке OPAL-R.

Срок службы светильников не менее 10 лет. Светильники предназначены для работы в сети переменного тока с номинальным напряжением 220 В ± 10 %, частоты 50-60 Гц.

Устойчивость к механическим воздействиям по группе М1 по ГОСТ 17516.1-90. Класс светораспределения по ГОСТ Р 54350 – П. Тип КСС – Д.

IES-файл можно получить при обращении в офис ЗАО «Центрстройсвет».

Светильники комплектуются электронными пускорегулирующими аппаратами VOSSLOH SCHWABE, TRIDONIC, CIMEX или электромагнитным ПРА.

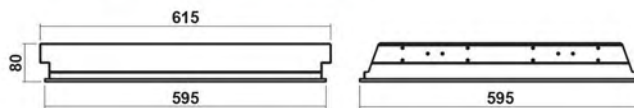

Наименование	Наименование пускорегулирующего аппарата	Коэффициент пульсации светильника, %	Мощность, Вт	Посадочные размеры светильника, мм	Кол-во шт. в упаковке	Масса 1 шт./упаковки не более, кг	Габаритные размеры упаковки, мм	Объем упаковки, м ³
■ ЛВО 4x18-CSVT/OPAL-VS	VOSSLOH SCHWABE	менее 2	4x18	595x595	2	2,7/6,1	605x635x180	0,07
■ ЛВО 4x18-CSVT/OPAL-R-VS	VOSSLOH SCHWABE	менее 2	4x18	595x595	2	2,9/6,5	605x635x180	0,07
■ ЛВО 4x18-CSVT/OPAL-TR	TRIDONIC	менее 10	4x18	595x595	2	2,7/6,1	605x635x180	0,07
■ ЛВО 4x18-CSVT/OPAL-R-TR	TRIDONIC	менее 10	4x18	595x595	2	2,9/6,5	605x635x180	0,07
■ ЛВО 4x18-CSVT/OPAL	CIMEX	менее 15	4x18	595x595	2	2,7/6,1	605x635x180	0,07
■ ЛВО 4x18-CSVT/OPAL-R	CIMEX	менее 15	4x18	595x595	2	2,9/6,5	605x635x180	0,07
■ ЛВО 4x18-CSVT/OPAL-EM	электромагнитный ПРА	более 30	4x18	595x595	2	3,5/7,7	605x635x180	0,07
■ ЛВО 4x18-CSVT/OPAL-R-EM	электромагнитный ПРА	более 30	4x18	595x595	2	3,7/8,1	605x635x180	0,07

Светильники могут дополнительно комплектоваться блоками аварийного питания.

Светильники ЛВО 4x18-CSVT/GR для потолка «Грильято» с пластиковым рассеивателем OPAL-R предназначены для общего освещения общественных зданий и других аналогичных помещений. Допускается применение светильников для освещения жилых помещений.

СВЕТИЛЬНИКИ
ЛВО 4x18-CSVT/GR
для потолка «Грильято»
с пластиковым
рассеивателем OPAL-R



ЛВО 4x18-CSVT/GR-OPAL-R

Светильники ЛВО 4x18-CSVT/GR монтируются в подвесные потолки типа «Грильято». Светильники комплектуются пластиковым рассеивателем в металлической рамке OPAL-R. Срок службы светильников не менее 10 лет.

Светильники предназначены для работы в сети переменного тока с номинальным напряжением 220 В±10 %, частоты 50-60 Гц.

Устойчивость к механическим воздействиям по группе М1 по ГОСТ 17516.1-90.

Класс светораспределения по ГОСТ Р 54350 – П. Тип КСС – Д.

IES-файл можно получить при обращении в офис ЗАО «Центрстройсвет».

Светильники комплектуются электронными пускорегулирующими аппаратами VOSSLOH SCHWABE, TRIDONIC, CIMEX.

ЛВО 4x18-CSVT/GR-OPAL-R

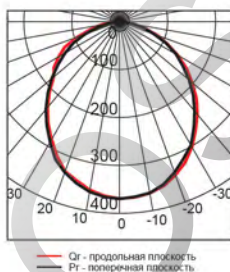

Наименование	Наименование пускорегулирующего аппарата	Коэффициент пульсации светильника, %	Мощность, Вт	Посадочные размеры светильника, мм	Кол-во шт. в упаковке	Масса 1 шт./упаковки не более, кг	Габаритные размеры упаковки, мм	Объем упаковки, м ³
■ ЛВО 4x18-CSVT/GR-OPAL-R-VS	VOSSLOH SCHWABE	менее 2	4x18	588x588	2	2,9/6,5	605x635x180	0,07
■ ЛВО 4x18-CSVT/GR-OPAL-R-TR	TRIDONIC	менее 10	4x18	588x588	2	2,9/6,5	605x635x180	0,07
■ ЛВО 4x18-CSVT/GR-OPAL-R	CIMEX	менее 15	4x18	588x588	2	2,9/6,5	605x635x180	0,07

Светильники могут дополнительно комплектоваться блоками аварийного питания.

СВЕТИЛЬНИКИ люминесцентные накладные ЛПО 2x18-CSVT и ЛПО 2x36-CSVT



ЛПО 2x18-CSVT-EM



ЛПО 2x36-CSVT

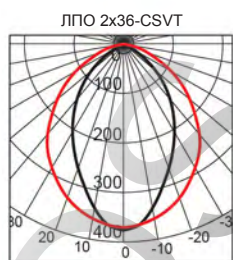

Светильники серии ЛПО-CSVT монтируются на поверхность потолка.

Отражатель крепится к корпусу светильника при помощи скрытых металлических пружин.

Срок службы светильников не менее 10 лет. Светильники предназначены для работы в сети переменного тока с номинальным напряжением 220 В±10 %, частоты 50-60 Гц.

Устойчивость к механическим воздействиям по группе М1 по ГОСТ 17516.1-90. Класс светораспределения по ГОСТ Р 54350 – П. Тип КСС – Д.

IES-файл можно получить при обращении в офис ЗАО «Центрстройсвет».

ЛПО 2x18-CSVT-EM



ЛПО 2x36-CSVT



Наименование	Наименование пуско-регулирующего аппарата	Коэффициент пульсации светильника, %	Мощность, Вт	Габаритные размеры светильника, мм	Кол-во шт. в упаковке	Масса 1 шт./упаковки не более, кг	Габаритные размеры упаковки, мм	Объем упаковки, м³
■ ЛПО 2x18-CSVT-EM	электромагнитный ПРА	более 30	2x18	300x620x80	2	2,0/4,5	310x635x180	0,036
■ ЛПО 2x36-CSVT	ЭПРА СИМЕХ	менее 15	2x36	300x1230x80	2	2,8/6,5	310x1240x180	0,070

Светильники могут дополнительно комплектоваться блоками аварийного питания.

Светильники серии ЛПО-CSVT предназначены для общего освещения общественных зданий и других аналогичных помещений. Допускается применение светильников для освещения жилых помещений.

СВЕТИЛЬНИКИ ЛЮМИНЕСЦЕНТНЫЕ НАКЛАДНЫЕ ЛПО 2x18-CSVT/ICE-R и ЛПО 2x36-CSVT/ICE-R

63



ЛПО 2x18-CSVT/ICE-R-EM



ЛПО 2x36-CSVT/ICE-R

Светильники серии ЛПО-CSVT монтируются на поверхность потолка. Светильники комплектуются пластиковым рассеивателем в металлической рамке ICE-R. Рассеиватель крепится к корпусу светильника при помощи скрытых металлических пружин.

Срок службы светильников – не менее 10 лет. Светильники предназначены для работы в сети переменного тока с номинальным напряжением 220 В±10 %, частоты 50-60 Гц.

Устойчивость к механическим воздействиям по группе М1 по ГОСТ 17516.1-90. Класс светораспределения по ГОСТ Р 54350 – П. Тип КСС – Д.

IES-файл можно получить при обращении в офис ЗАО «Центрстройсвет».

ЛПО 2x36-CSVT/ICE-R

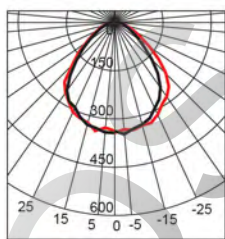

ЛПО 2x18-CSVT/ICE-R-EM



ЛПО 2x36-CSVT/ICE-R



Наименование	Наименование пуско-регулирующего аппарата	Коэффициент пульсации светильника, %	Мощность, Вт	Габаритные размеры светильника, мм	Кол-во шт. в упаковке	Масса 1 шт./упаковки не более, кг	Габаритные размеры упаковки, мм	Объем упаковки, м ³
■ ЛПО 2x18-CSVT/ICE-R-EM	электромагнитный ПРА	более 30	2x18	300x620x80	2	2,3/5,1	310x635x180	0,036
■ ЛПО 2x36-CSVT/ICE-R	ЭПРА СИМЕХ	менее 15	2x36	300x1230x80	2	3,1/7,0	310x1240x180	0,070

Светильники могут дополнительно комплектоваться блоками аварийного питания.

СВЕТИЛЬНИКИ люминесцентные накладные ЛПО 2x18-CSVT/PRISMA-R и ЛПО 2x36-CSVT/PRISMA-R

Светильники серии ЛПО-CSVT предназначены для общего освещения общественных зданий и других аналогичных помещений. Допускается применение светильников для освещения жилых помещений.



ЛПО 2x18-CSVT/PRISMA-R-EM

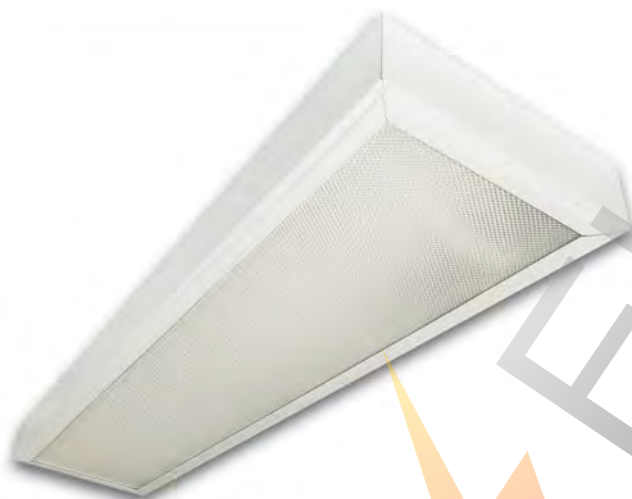

ЛПО 2x36-CSVT/PRISMA-R

ЛПО 2x36-CSVT/PRISMA-R

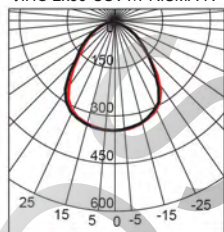

Светильники серии ЛПО-CSVT монтируются на поверхность потолка. Светильники комплектуются пластиковым рассеивателем в металлической рамке PRISMA-R.

Рассеиватель крепится к корпусу светильника при помощи скрытых металлических пружин.

Срок службы светильников – не менее 10 лет.

Светильники предназначены для работы в сети переменного тока с номинальным напряжением $220\text{ В} \pm 10\%$, частоты 50-60 Гц.

Устойчивость к механическим воздействиям по группе М1 по ГОСТ 17516.1-90.

Класс светораспределения по ГОСТ Р 54350 – П. Тип КСС – Д.

IES-файл можно получить при обращении в офис ЗАО «Центрстройсвет».

ЛПО 2x18-CSVT/PRISMA-R-EM



ЛПО 2x36-CSVT/PRISMA-R



Наименование	Наименование пуско-регулирующего аппарата	Коэффициент пульсации светильника, %	Мощность, Вт	Габаритные размеры светильника, мм	Кол-во шт. в упаковке	Масса 1 шт./упаковки не более, кг	Габаритные размеры упаковки, мм	Объем упаковки, м ³
■ ЛПО 2x18-CSVT/PRISMA-R-EM	электромагнитный ПРА	более 30	2x18	300x620x80	2	2,3/5,1	310x635x180	0,036
■ ЛПО 2x36-CSVT/PRISMA-R	ЭПРА СИМЕХ	менее 15	2x36	300x1230x80	2	3,1/7,0	310x1240x180	0,070

Светильники могут дополнительно комплектоваться блоками аварийного питания.

Светильники серии ЛПО-CSVT предназначены для общего освещения общественных зданий и других аналогичных помещений. Допускается применение светильников для освещения жилых помещений.

СВЕТИЛЬНИКИ ЛЮМИНЕСЦЕНТНЫЕ НАКЛАДНЫЕ ЛПО 2x18-CSVT/OPAL-R и ЛПО 2x36-CSVT/OPAL-R



ЛПО 2x18-CSVT/OPAL-R-EM



ЛПО 2x36-CSVT/OPAL-R

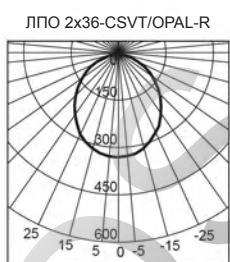

Светильники ЛПО 2x18-CSVT монтируются на поверхность потолка. Светильники комплектуются пластиковым рассеивателем в металлической рамке OPAL-R. Рассеиватель крепится к корпусу светильника при помощи скрытых металлических пружин.

Срок службы светильников – не менее 10 лет. Светильники предназначены для работы в сети переменного тока с номинальным напряжением 220 В±10 %, частоты 50-60 Гц.

Устойчивость к механическим воздействиям по группе М1 по ГОСТ 17516.1-90.

Класс светораспределения по ГОСТ Р 54350 – П. Тип КСС – Д.

IES-файл можно получить при обращении в офис ЗАО «Центрстройсвет».



ЛПО 2x18-CSVT/OPAL-R-EM



ЛПО 2x36-CSVT/OPAL-R



Наименование	Наименование пуско-регулирующего аппарата	Коэффициент пульсации светильника, %	Мощность, Вт	Габаритные размеры светильника, мм	Кол-во шт. в упаковке	Масса 1 шт./упаковки не более, кг	Габаритные размеры упаковки, мм	Объем упаковки, м ³
■ ЛПО 2x18-CSVT/OPAL-R-EM	электромагнитный ПРА	более 30	2x18	300x620x80	2	2,3/5,1	310x635x180	0,036
■ ЛПО 2x36-CSVT/OPAL-R	ЭПРА СИМЕХ	менее 15	2x36	300x1230x80	2	3,1/7,0	310x1240x180	0,070

Светильники могут дополнительно комплектоваться блоками аварийного питания.

СВЕТИЛЬНИКИ ЛЮМИНЕСЦЕНТНЫЕ НАКЛАДНЫЕ ЛПО 4x18-CSVT

Светильники ЛПО 4x18-CSVT предназначены для общего освещения общественных зданий и других аналогичных помещений. Допускается применение светильников для освещения жилых помещений.

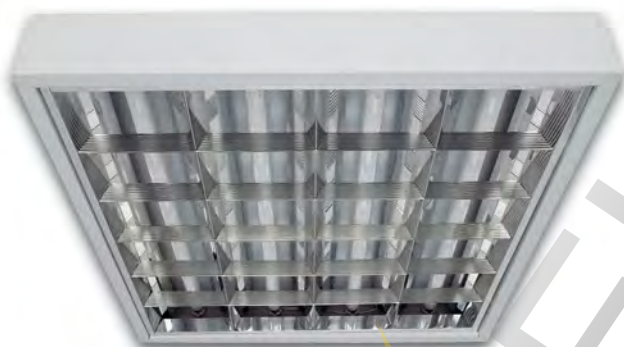
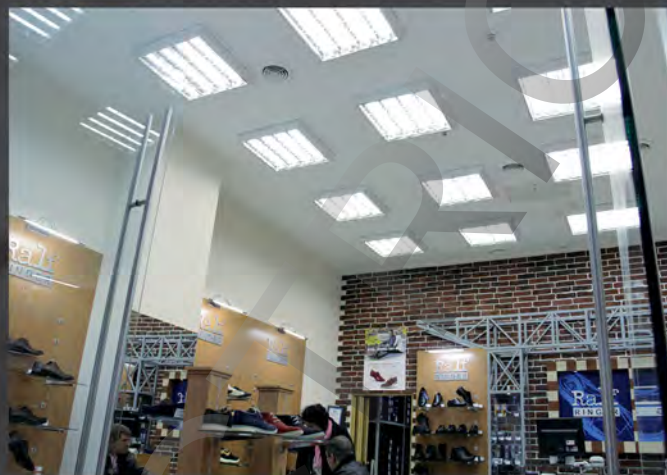

ЛПО 4x18-CSVT

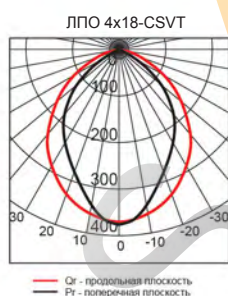

Светильники ЛПО 4x18-CSVT монтируются на поверхность потолка. Отражатель крепится к корпусу светильника при помощи скрытых металлических пружин.

Срок службы светильников не менее 10 лет. Светильники предназначены для работы в сети переменного тока с номинальным напряжением $220 \text{ В} \pm 10 \%$, частоты 50-60 Гц. Устойчивость к механическим воздействиям по группе М1 по ГОСТ 17516.1-90. Класс светораспределения по ГОСТ Р 54350 – П. Тип КСС – Г.

IES-файл можно получить при обращении в офис ЗАО «Центрстройсвет».

Светильники комплектуются электронными пускорегулирующими аппаратами VOSSLOH SCHWABE, TRIDONIC, CIMEX или электромагнитным ПРА.



Наименование	Наименование пускорегулирующего аппарата	Коэффициент пульсации светильника, %	Мощность, Вт	Габаритные размеры светильника, мм	Кол-во шт. в упаковке	Масса 1 шт./упаковки не более, кг	Габаритные размеры упаковки, мм	Объем упаковки, м ³
■ ЛПО 4x18-CSVT-VS	VOSSLOH SCHWABE	менее 2	4x18	620x620x80	2	2,8/6,3	635x630x180	0,072
■ ЛПО 4x18-CSVT-TR	TRIDONIC	менее 10	4x18	620x620x80	2	2,8/6,3	635x630x180	0,072
■ ЛПО 4x18-CSVT	CIMEX	менее 15	4x18	620x620x80	2	2,8/6,3	635x630x180	0,072
■ ЛПО 4x18-CSVT-EM	электромагнитный ПРА	более 30	4x18	620x620x80	2	3,6/8,0	635x630x180	0,072

Светильники могут дополнительно комплектоваться блоками аварийного питания.

Светильники ЛПО 4x18-CSVT с пластиковым рассеивателем ICE-R предназначены для общего освещения общественных зданий и других аналогичных помещений. Допускается применение светильников для освещения жилых помещений.

СВЕТИЛЬНИКИ люминесцентные накладные ЛПО 4x18-CSVT с пластиковым рассеивателем ICE-R

67



ЛПО 4x18-CSVT/ICE-R

ЛПО 4x18-CSVT/ICE-R

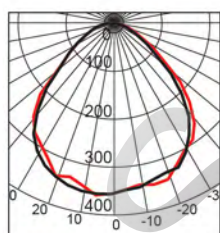

— Qr - продольная плоскость
— Pq - поперечная плоскость



Светильники ЛПО 4x18-CSVT монтируются на поверхность потолка. Светильники комплектуются пластиковым рассеивателем в металлической рамке ICE-R. Рассеиватель крепится к корпусу светильника при помощи скрытых металлических пружин.

Срок службы светильников не менее 10 лет. Светильники предназначены для работы в сети переменного тока с номинальным напряжением 220 В±10 %, частоты 50-60 Гц.

Устойчивость к механическим воздействиям по группе М1 по ГОСТ 17516.1-90.

Класс светораспределения по ГОСТ Р 54350 – П. Тип КСС – Д.

IES-файл можно получить при обращении в офис ЗАО «Центрстройсвет».

Светильники комплектуются электронными пускорегулирующими аппаратами VOSSLOH SCHWABE, TRIDONIC, CIMEX и электромагнитным ПРА.



Наименование	Наименование пускорегулирующего аппарата	Коэффициент пульсации светильника, %	Мощность, Вт	Габаритные размеры светильника, мм	Кол-во шт. в упаковке	Масса 1 шт./упаковки не более, кг	Габаритные размеры упаковки, мм	Объем упаковки, м ³
■ ЛПО 4x18-CSVT/ICE-R-VS	VOSSLOH SCHWABE	менее 2	4x18	620x620x80	2	3,3/7,3	635x630x180	0,072
■ ЛПО 4x18-CSVT/ICE-R-TR	TRIDONIC	менее 10	4x18	620x620x80	2	3,3/7,3	635x630x180	0,072
■ ЛПО 4x18-CSVT/ICE-R	CIMEX	менее 15	4x18	620x620x80	2	3,3/7,3	635x630x180	0,072
■ ЛПО 4x18-CSVT/ICE-R-EM	электромагнитный ПРА	более 30	4x18	620x620x80	2	4,1/8,9	635x630x180	0,072

Светильники могут дополнительно комплектоваться блоками аварийного питания.

СВЕТИЛЬНИКИ люминесцентные накладные ЛПО 4x18-CSVT с пластиковым рассеивателем PRISMA-R

Светильники ЛПО 4x18-CSVT с пластиковым рассеивателем PRISMA-R предназначены для общего освещения общественных зданий и других аналогичных помещений. Допускается применение светильников для освещения жилых помещений.

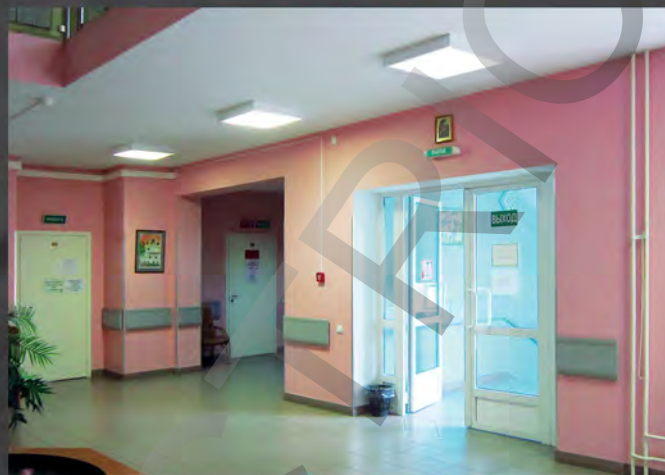

ЛПО 4x18-CSVT/PRISMA-R

ЛПО 4x18-CSVT/PRISMA-R

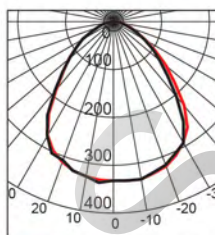

Светильники ЛПО 4x18-CSVT монтируются на поверхность потолка. Светильники комплектуются пластиковым рассеивателем в металлической рамке PRISMA-R. Рассеиватель крепится к корпусу светильника при помощи скрытых металлических пружин.

Срок службы светильников не менее 10 лет. Светильники предназначены для работы в сети переменного тока с номинальным напряжением $220 \text{ В} \pm 10 \%$, частоты 50-60 Гц.

Устойчивость к механическим воздействиям по группе М1 по ГОСТ 17516.1-90. Класс светораспределения по ГОСТ Р 54350 – П. Тип КСС – Д.

IES-файл можно получить при обращении в офис ЗАО «Центрстройсвет».

Светильники комплектуются электронными пускорегулирующими аппаратами VOSSLOH SCHWABE, TRIDONIC, CIMEX или электромагнитным ПРА.



Наименование	Наименование пускорегулирующего аппарата	Коэффициент пульсации светильника, %	Мощность, Вт	Габаритные размеры светильника, мм	Кол-во шт. в упаковке	Масса 1 шт./упаковки не более, кг	Габаритные размеры упаковки, мм	Объем упаковки, м ³
■ ЛПО 4x18-CSVT/PRISMA-R-VS	VOSSLOH SCHWABE	менее 2	4x18	620x620x80	2	3,3/7,3	635x630x180	0,072
■ ЛПО 4x18-CSVT/PRISMA-R-TR	TRIDONIC	менее 10	4x18	620x620x80	2	3,3/7,3	635x630x180	0,072
■ ЛПО 4x18-CSVT/PRISMA-R	CIMEX	менее 15	4x18	620x620x80	2	3,3/7,3	635x630x180	0,072
■ ЛПО 4x18-CSVT/PRISMA-R-EM	электромагнитный ПРА	более 30	4x18	620x620x80	2	4,1/8,9	635x630x180	0,072

Светильники могут дополнительно комплектоваться блоками аварийного питания.

Светильники ЛПО 4x18-CSVT с пластиковым рассеивателем OPAL-R предназначены для общего освещения общественных зданий и других аналогичных помещений. Допускается применение светильников для освещения жилых помещений.

СВЕТИЛЬНИКИ люминесцентные накладные ЛПО 4x18-CSVT с пластиковым рассеивателем OPAL-R

69



ЛПО 4x18-CSVT/OPAL-R

ЛПО 4x18-CSVT/OPAL-R

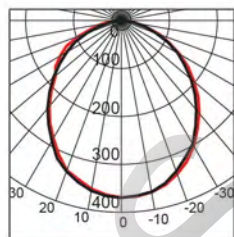

— Qr - продольная плоскость
— Pr - поперечная плоскость



Светильники ЛПО 4x18-CSVT монтируются на поверхность потолка. Светильники комплектуются пластиковым рассеивателем в металлической рамке OPAL-R. Рассеиватель крепится к корпусу светильника при помощи скрытых металлических пружин.

Срок службы светильников не менее 10 лет. Светильники предназначены для работы в сети переменного тока с номинальным напряжением 220 В±10 %, частоты 50-60 Гц.

Устойчивость к механическим воздействиям по группе М1 по ГОСТ 17516.1-90.

Класс светораспределения по ГОСТ Р 54350 – П. Тип КСС – Д.

IES-файл можно получить при обращении в офис ЗАО «Центрстройсвет».

Светильники комплектуются электронными пускорегулирующими аппаратами VOSSLOH SCHWABE, TRIDONIC, CIMEX или электромагнитным ПРА.



Наименование	Наименование пускорегулирующего аппарата	Коэффициент пульсации светильника, %	Мощность, Вт	Габаритные размеры светильника, мм	Кол-во шт. в упаковке	Масса 1 шт./упаковки не более, кг	Габаритные размеры упаковки, мм	Объем упаковки, м ³
■ ЛПО 4x18-CSVT/OPAL-R-VS	VOSSLOH SCHWABE	менее 2	4x18	620x620x80	2	3,3/7,3	635x630x180	0,072
■ ЛПО 4x18-CSVT/OPAL-R-TR	TRIDONIC	менее 10	4x18	620x620x80	2	3,3/7,3	635x630x180	0,072
■ ЛПО 4x18-CSVT/OPAL-R	CIMEX	менее 15	4x18	620x620x80	2	3,3/7,3	635x630x180	0,072
■ ЛПО 4x18-CSVT/OPAL-R-EM	электромагнитный ПРА	более 30	4x18	620x620x80	2	4,1/8,9	635x630x180	0,072

Светильники могут дополнительно комплектоваться блоками аварийного питания.

СВЕТИЛЬНИКИ люминесцентные накладные ЛПО 4x36-CSVT

Светильники ЛПО 4x36-CSVT предназначены для общего освещения общественных зданий и других аналогичных помещений. Допускается применение светильников для освещения жилых помещений.

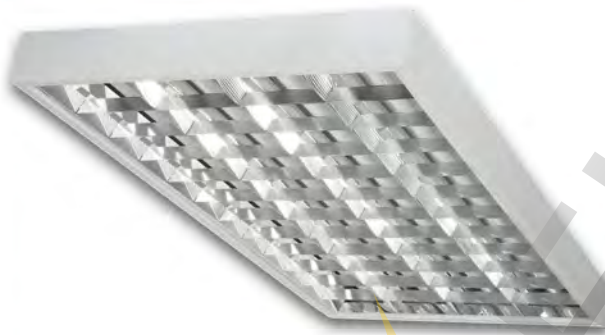

ЛПО 4x36-CSVT

Светильники ЛПО 4x36-CSVT монтируются на поверхность потолка. Отражатель крепится к корпусу светильника при помощи скрытых металлических пружин.

Срок службы светильников не менее 10 лет. Светильники предназначены для работы в сети переменного тока с номинальным напряжением 220 В±10 %, частоты 50-60 Гц. Устойчивость к механическим воздействиям по группе М1 по ГОСТ 17516.1-90. Класс светораспределения по ГОСТ Р 54350 – П. Тип КСС – Г.

IES-файл можно получить при обращении в офис ЗАО «Центрстройсвет».

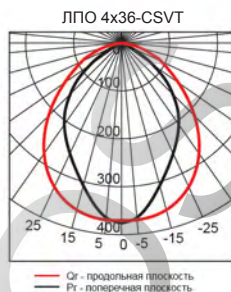

Наименование	Наименование пуско-регулирующего аппарата	Коэффициент пульсации светильника, %	Мощность, Вт	Габаритные размеры светильника, мм	Кол-во шт. в упаковке	Масса 1 шт./упаковки не более, кг	Габаритные размеры упаковки, мм	Объем упаковки, м ³
■ ЛПО 4x36-CSVT	CIMEX	менее 15	4x36	1230x620x80	2	5,6/12,7	1245x630x180	0,142

Светильники могут дополнительно комплектоваться блоками аварийного питания.

Светильники пылевлагозащищенные ЛПП 2x36 Айсберг-CSVT IP65 предназначены для общего освещения помещений с высокой концентрацией пыли и влаги, таких как: душевые кабины, закрытые бассейны, склады, производственные цеха, закрытые автостоянки и т.п.

СВЕТИЛЬНИКИ пылевлагозащищенные ЛПП 2x36 Айсберг-CSVT IP65

71

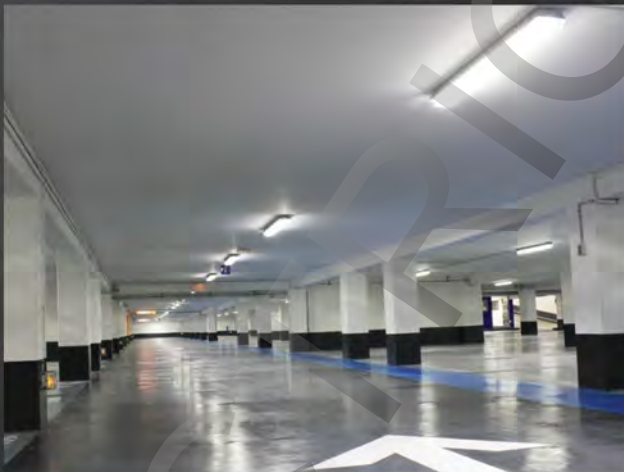

ЛПП 2x36 Айсберг-CSVT/SAN

Корпус светильника ЛПП 2x36 Айсберг-CSVT изготовлен из пластика ABS.

Пускорегулирующая аппаратура смонтирована на съёмной металлической пластине.

Светильники комплектуются прозрачным плафоном из полимерного пластика SAN. Плафон крепится на корпус светильника пластиковыми защёлками.

Срок службы светильников – не менее 10 лет. Светильники предназначены для работы в сети переменного тока с номинальным напряжением $220 \text{ В} \pm 10 \%$, частоты 50-60 Гц.

Устойчивость к механическим воздействиям по группе М1 по ГОСТ 17516.1-90.

Степень защиты светильника – IP65.

Диапазон рабочих температур: $0 \dots +35^\circ\text{C}$.

Класс светораспределения по ГОСТ Р 54350 – П. Тип КСС – Д.

ЛПП 2x36 Айсберг-CSVT/SAN

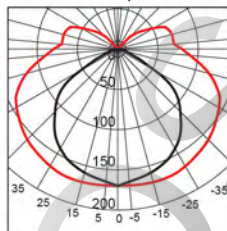

— Rg - продольная плоскость

— Rr - поперечная плоскость

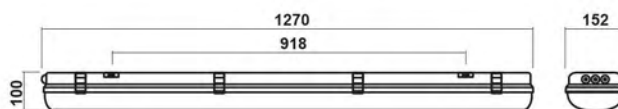

Наименование	Наименование пускорегулирующего аппарата	Коэффициент пульсации светильника, %	Мощность, Вт	Кол-во шт. в упаковке	Масса 1 шт./упаковки не более, кг	Габаритные размеры упаковки, мм	Объем упаковки, м ³
■ ЛПП 2x36 Айсберг-CSVT/SAN	CIMEX	менее 15	2x36	1	2,0/2,3	1280x160x85	0,018

Светильники могут дополнительно комплектоваться блоками аварийного питания.

СВЕТИЛЬНИКИ пылевлагозащищенные ЛПП 2x36 Slim-CSVT IP65

Светильники пылевлагозащищенные ЛПП 2x36 Slim-CSVT IP65 предназначены для общего освещения помещений с высокой концентрацией пыли и влаги, таких как: душевые кабины, закрытые бассейны, склады, производственные цеха, закрытые автостоянки и т.п.



ЛПП 2x36 Slim-CSVT/SAN

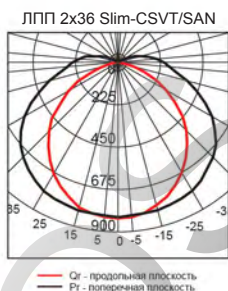

Корпус светильника ЛПП 2x36 Slim-CSVT изготовлен из пластика ABS.

Пускорегулирующая аппаратура смонтирована на съёмной металлической пластине.

Светильники комплектуются прозрачным плафоном из полимерного пластика SAN. Плафон крепится на корпус светильника пластиковыми защёлками.

Срок службы светильников – не менее 10 лет. Светильники предназначены для работы в сети переменного тока с номинальным напряжением 220 В±10 %, частоты 50-60 Гц.

Устойчивость к механическим воздействиям по группе М1 по ГОСТ 17516.1-90.

Степень защиты светильника – IP65.

Диапазон рабочих температур: 0...+35°С.

Класс светораспределения – П.

Тип КСС – Д.

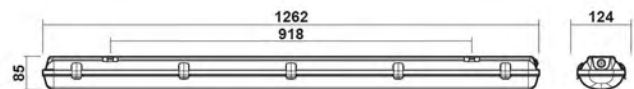

Наименование	Наименование пускорегулирующего аппарата	Коэффициент пульсации светильника, %	Мощность, Вт	Кол-во шт. в упаковке	Масса 1 шт./упаковки не более, кг	Габаритные размеры упаковки, мм	Объем упаковки, м ³
■ ЛПП 2x36 Slim-CSVT/SAN	CIMEX	менее 15	2x36	1	1,4/1,7	1272x132x70	0,012

Светильники могут дополнительно комплектоваться блоками аварийного питания.

Адрес офиса ЗАО «Центрстройсвет»
127282, Москва, Чермянский проезд, д. 7, стр. 1
Тел./факс: +7 (495) 228-11-03, 228-11-04

E-mail: info@csvt.ru

www.csvt.ru



Производство ЗАО «Центрстройсвет»
152120, Ярославская область, Ростовский район,
Р.п. Ишня, ул. Чистова, д. 13