

Электротехнические клеммы

2015 / 2016

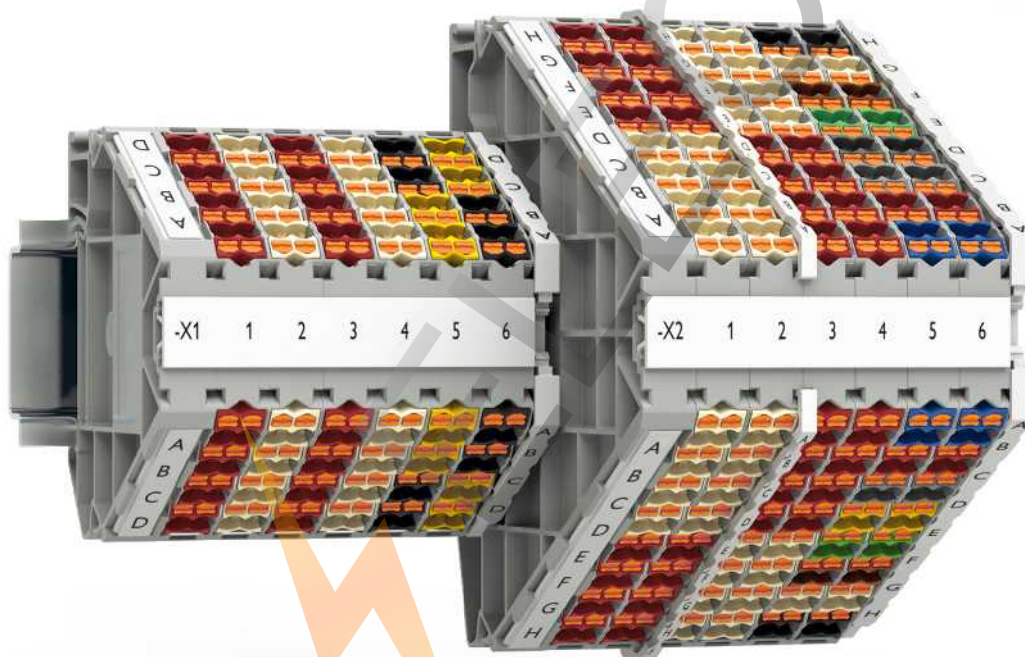



Электротехнические клеммы



Полевая кабельная разводка и промышленные соединители

- Кабельная разводка датчиков и исполнительных элементов
- Кабели и провода
- Штекерные соединители



Интерфейсные технологии и коммутационные устройства

- Электронные коммутационные устройства и устройства управления электродвигателем
- Контрольно-измерительные и регулирующие устройства
- Мониторинг
- Релейные модули
- Системная кабельная разводка для контроллеров



Маркировка, инструмент и принадлежности для монтажа

- Маркировка и нанесение обозначений
- Инструмент
- Принадлежности для монтажа



Контроллеры, системы ввода-вывода и устройства для сетевой инфраструктуры

- Освещение и сигнализация
- Компоненты и системы полевых шин
- Функциональная безопасность
- HMI и промышленные ПК
- Системы ввода-вывода
- Industrial Ethernet
- Промышленные системы связи
- Программное обеспечение
- Контроллеры
- Беспроводная передача данных



Защита от перенапряжений и источники питания

- Помехоподавляющие фильтры и устройства защиты от перенапряжений
- Источники питания и ИБП
- Устройства защиты



Технологии подключения печатных плат и корпуса для электроники 2013/14

- Клеммы и штекерные соединители для печатных плат
- Корпуса для электроники



Технологии подключения полевых устройств 2013/14

- Штекерные соединители
- Кабели и провода

Узнать больше при помощи веб-кода

На некоторых страницах каталога Вы найдете веб-код: решетка, а затем четырехзначная комбинация цифр.

i Веб-код: #1234 (пример)

С его помощью Вы быстро найдете дополнительную информацию об изделии на нашем сайте.

Это так просто:

1. Открыть веб-сайт Phoenix Contact
2. Ввести # и комбинацию цифр в строку поиска
3. Получить доступ к дополнительной информации и вариантам изделия

Или воспользуйтесь прямой ссылкой:
phoenixcontact.net/webcode/#1234

Информация по данной продукции приведена в каталоге электронных устройств 2013/14.

Вы также можете ознакомиться со всеми новинками и получить дополнительную информацию прямо в разделе продукции на нашем веб-сайте:

phoenixcontact.net/products



Воспользуйтесь специальным приложением для просмотра интерактивного каталога Phoenix Contact на планшете.

Содержание

Обзор продукции

4

Отсюда вы можете перейти прямо к интересующему вас продукту

Характеристики системы

15

CLIPLINE complete

Винтовые клеммы UT



25

Клеммы PT с зажимами Push-in



79

Пружинные клеммы ST



161

Электротехнические клеммы

Клеммы для быстрого монтажа QT



209

CLIPLINE complete

Штекерные элементы COMBI



225

Болтовые клеммы RT



323

Принадлежности



337

Электротехнические клеммы

Универсальные клеммы UK



357

Клеммы для подключения экрана SK



Решения для отдельных отраслей



525

Сервис

Клеммные сборки и клеммные коробки CLIPSAFE, ПО для проектирования и маркировки



589

Техническая информация и указатель

598

Винтовые клеммы UT



Стр. 25



Проходные, многопроводные и многожильные клеммы, а также заземляющие клеммы
2,5 мм² ... Стр. 30
4 мм² ... Стр. 40
6 мм² ... Стр. 52



10 мм² ...
16 мм² ...
35 мм² ...
50 мм² - 240 мм²

Стр. 60
Стр. 62
Стр. 64
Стр. 66

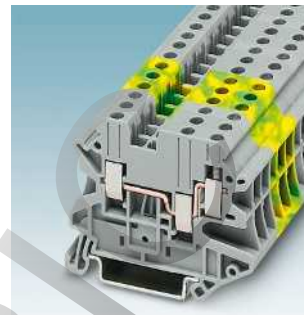

Клеммы для подключения 3 проводников
2,5 мм² ... Стр. 31
4 мм² ... Стр. 41



Клеммы с зоной разрыва цепи
2,5 мм² ... Стр. 33
4 мм² ... Стр. 45
6 мм² ... Стр. 54

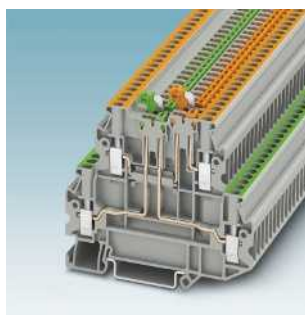

Клеммы с ножевыми размыкателями
2,5 мм² ... Стр. 34
4 мм² ... Стр. 47
6 мм² ... Стр. 55

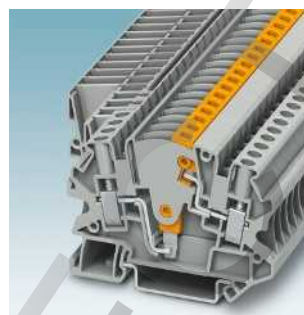

Клеммы с размыкателями для измерительных трансформаторов
4 мм² ... Стр. 49
6 мм² ... Стр. 56

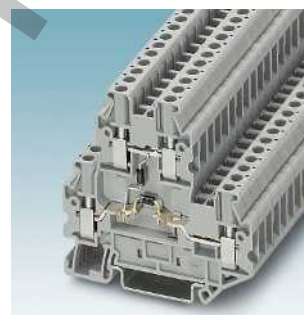

Диодные клеммы
2,5 мм² ... Стр. 35
4 мм² ... Стр. 50

Клеммы PT с зажимами Push-in



Стр. 79

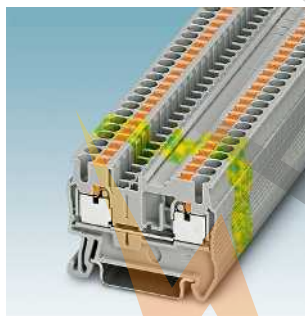

Проходные, многопроводные и многожильные клеммы, а также заземляющие клеммы
1,5 мм² ... Стр. 86
2,5 мм² ... Стр. 110
4 мм² ... Стр. 132
6 мм² ... Стр. 140

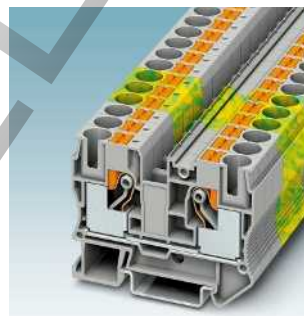

10 мм² ...
16 мм² ...

Стр. 146
Стр. 148

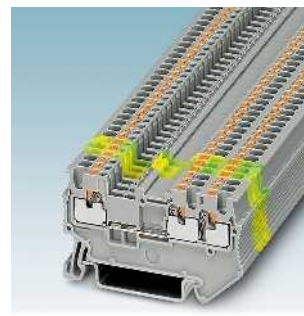

Клеммы для подключения 3 проводников
1,5 мм² ... Стр. 87
2,5 мм² ... Стр. 111
4 мм² ... Стр. 133
6 мм² ... Стр. 141



Клеммы для датчиков и исполнительных устройств
2,5 мм² ... Стр. 89



Клеммы с держателем предохранителя
4 мм² ... Стр. 134
10 мм² ... Стр. 147

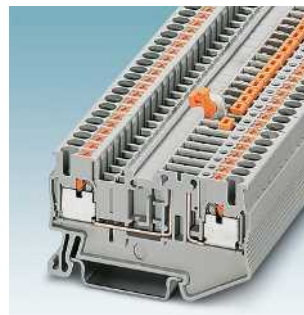

Клеммы с зоной разрыва цепи и клеммы с ножевыми размыкателями
1,5 мм² ... Стр. 90
2,5 мм² ... Стр. 113
4 мм² ... Стр. 135



Клеммы с размыкателями для измерительных трансформаторов
4 мм² ... Стр. 136
6 мм² ... Стр. 142



Клеммы для подключения 4 проводников
2,5 мм² ... Стр. 31
4 мм² ... Стр. 41

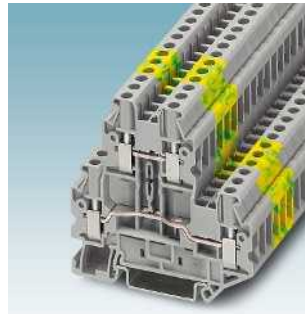

Двухъярусные клеммы
2,5 мм² ... Стр. 31
4 мм² ... Стр. 42

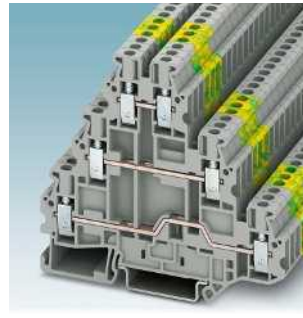

Трёхъярусные клеммы
2,5 мм² ... Стр. 32
4 мм² ... Стр. 42



Клеммы с держателем предохранителя
4 мм² ... Стр. 43
6 мм² ... Стр. 53



Клеммы для распределительных сетей зданий
2,5 мм² ... Стр. 36
4 мм² ... Стр. 51
6 мм² ... Стр. 58
10 мм² ... Стр. 61



16 мм² ... Стр. 63
35 мм² ... Стр. 65

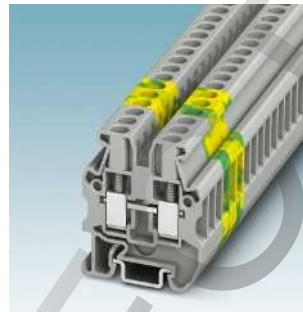

Проходные и заземляющие мини-клеммы
2,5 мм² ... Стр. 39
4 мм² ... Стр. 51

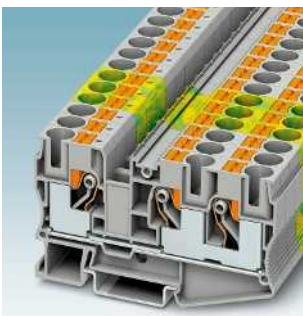

10 мм² ... Стр. 147
16 мм² ... Стр. 149

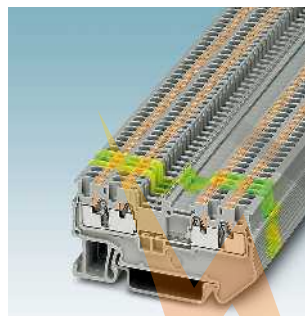

Клеммы для подключения 4 проводников
1,5 мм² ... Стр. 87
2,5 мм² ... Стр. 111
4 мм² ... Стр. 133
6 мм² ... Стр. 141

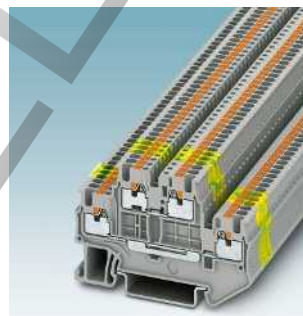

Двухъярусные клеммы
1,5 мм² ... Стр. 87
2,5 мм² ... Стр. 111
4 мм² ... Стр. 133

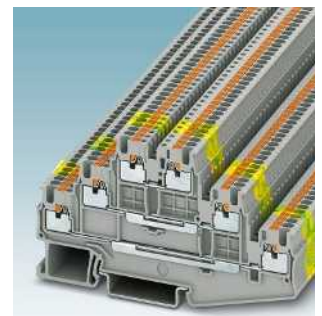

Трёхъярусные клеммы
1,5 мм² ... Стр. 88
2,5 мм² ... Стр. 112

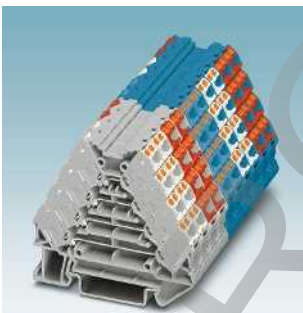

Распределительные клеммы
2,5 мм² ... Стр. 92



Сотовые клеммы
2,5 мм² ... Стр. 99



Диодные клеммы
2,5 мм² ... Стр. 121
4 мм² ... Стр. 137



Гибридные клеммы с односторонним винтовым зажимом
2,5 мм² ... Стр. 123
4 мм² ... Стр. 137
16 мм² ... Стр. 123



Проходные и заземляющие клеммы, угловые
1,5 мм² ... Стр. 108
2,5 мм² ... Стр. 124



Трехпроводные клеммы угловые
1,5 мм² ... Стр. 108
2,5 мм² ... Стр. 124



4-проводные клеммы, угловые
1,5 мм² ... Стр. 108
2,5 мм² ... Стр. 124

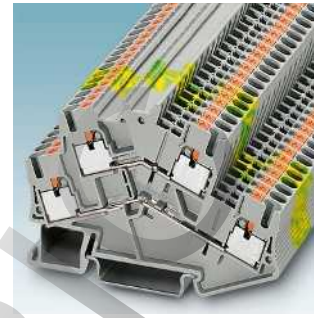

Двухъярусные клеммы угловые
1,5 мм² ... Стр. 108
2,5 мм² ... Стр. 124

Пружинные клеммы ST



Стр. 161



Проходные, многопроводные и многоярусные клеммы, а также заземляющие клеммы
1,5 мм² ... Стр. 166
2,5 мм² ... Стр. 170
4 мм² ... Стр. 186



6 мм² ... Стр. 194
10 мм² ... Стр. 200
16 мм² ... Стр. 204
35 мм² ... Стр. 206

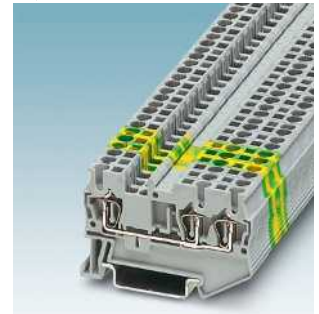

Клеммы для подключения 3 проводников
1,5 мм² ... Стр. 167
2,5 мм² ... Стр. 171
4 мм² ... Стр. 187
6 мм² ... Стр. 195



Клеммы для датчиков и исполнительных устройств
2,5 мм² ... Стр. 174



Клеммы с держателем предохранителя
4 мм² ... Стр. 189
6 мм² ... Стр. 199



Клеммы с зоной разрыва цепи и клеммы с ножевыми размыкателями
2,5 мм² ... Стр. 176
4 мм² ... Стр. 190



Клеммы с размыкателями для измерительных трансформаторов
6 мм² ... Стр. 195



Трехпроводные клеммы угловые
2,5 мм² ... Стр. 180
4 мм² ... Стр. 191
6 мм² ... Стр. 197



4-проводные клеммные модули, угловые
2,5 мм² ... Стр. 181
4 мм² ... Стр. 192



Двухъярусные клеммы угловые
2,5 мм² ... Стр. 181
4 мм² ... Стр. 192



Разделит. клеммы и клеммы с ножевыми размыкателями угловые
2,5 мм² ... Стр. 181
4 мм² ... Стр. 193

PTPOWER



Клеммы для распределительных сетей зданий
2,5 мм² ... Стр. 126
4 мм² ... Стр. 138
6 мм² ... Стр. 145

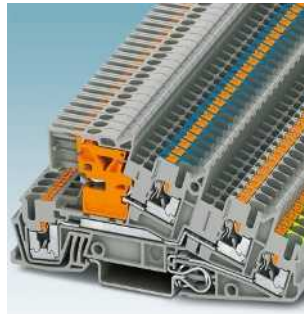

Многожгустные клеммы для распределительных сетей зданий
2,5 мм² ... Стр. 127
4 мм² ... Стр. 139



Проходные и заземляющие мини-клеммы
1,5 мм² ... Стр. 109
2,5 мм² ... Стр. 131



Сильноточные клеммы и клеммные блоки
35 мм² ... Стр. 153
50 мм² ... Стр. 155
95 мм² ... Стр. 157
150 мм² ... Стр. 159

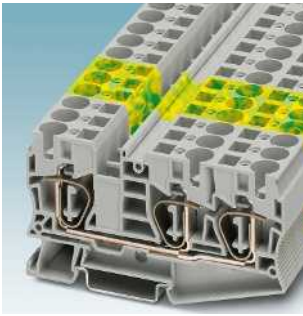

10 мм² ... Стр. 201
16 мм² ... Стр. 205

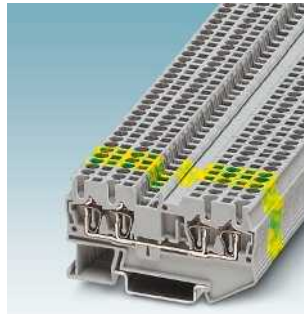

Клеммы для подключения 4 проводников
1,5 мм² ... Стр. 167
2,5 мм² ... Стр. 171
4 мм² ... Стр. 187



Двухжгустные клеммы
1,5 мм² ... Стр. 168
2,5 мм² ... Стр. 172
4 мм² ... Стр. 188



Трёхжгустные клеммы
2,5 мм² ... Стр. 173



Диодные клеммы
2,5 мм² ... Стр. 178
4 мм² ... Стр. 190



2-жгустные клеммы со встроенными диодами
2,5 мм² ... Стр. 178



Гибридные клеммы с односторонним винтовым зажимом
2,5 мм² ... Стр. 180
4 мм² ... Стр. 191
10 мм² ... Стр. 202
35 мм² ... Стр. 207



Проходные и заземляющие клеммы, угловые
2,5 мм² ... Стр. 180
4 мм² ... Стр. 191
6 мм² ... Стр. 197

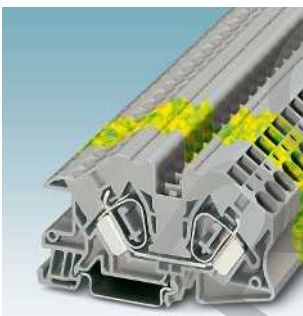

Клеммы для распределительных сетей зданий
10 мм² ... Стр. 201
16 мм² ... Стр. 205
35 мм² ... Стр. 207



Проходные и заземляющие мини-клеммы, с вертикальным отводом проводника
2,5 мм² ... Стр. 182



Проходные и заземляющие мини-клеммы, с горизонтальным отводом проводника
2,5 мм² ... Стр. 184

Клеммы для быстрого монтажа QT



Стр. 209



Проходные и многовыводные клеммы
1,5 мм² ... Стр. 214
2,5 мм² ... Стр. 220



Клеммы для подключения 3 проводников
1,5 мм² ... Стр. 215
2,5 мм² ... Стр. 221

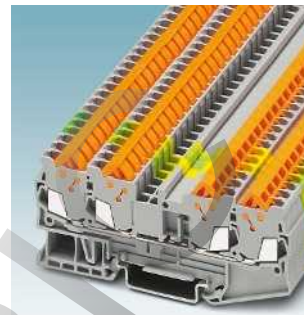

Клеммы для подключения 4 проводников
1,5 мм² ... Стр. 215
2,5 мм² ... Стр. 221

Штекерные элементы COMBI



Гибридные клеммы с односторонним пружинным соединением
1,5 мм² ... Стр. 219
2,5 мм² ... Стр. 223



Стр. 225

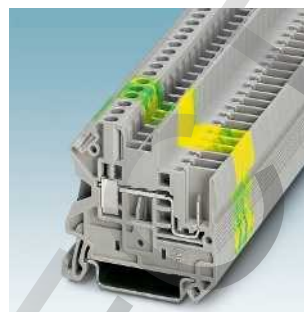

Проходные, многопроводные и многоярусные клеммы, а также заземляющие клеммы с винтовыми зажимами
2,5 мм² ... Стр. 234
4 мм² ... Стр. 240
6 мм² ... Стр. 250



Клеммы для вставки штекера с обеих сторон
2,5 мм² ... Стр. 236
4 мм² ... Стр. 242



Клеммы для вставки штекера с обеих сторон
1,5 мм² ... Стр. 256
2,5 мм² ... Стр. 265
4 мм² ... Стр. 271

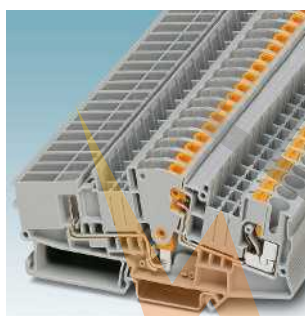

Клеммы с размыкателями для измерительных трансформаторов
6 мм² ... Стр. 275



Наборные и готовые розетки COMBI с зажимом push-in
1,5 мм² ... Стр. 258
6 мм² ... Стр. 278

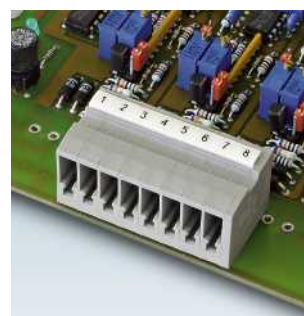

Разъемы на плату
2,5 мм² ... Стр. 267
4 мм² ... Стр. 272

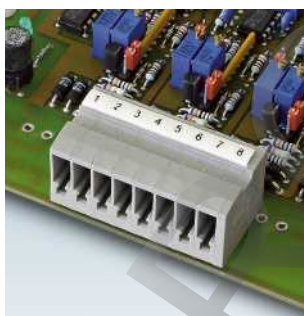

Разъемы на плату
2,5 мм² ... Стр. 291
4 мм² ... Стр. 304



Наборные и готовые штекеры с пружинным соединением
2,5 мм² ... Стр. 292
4 мм² ... Стр. 305

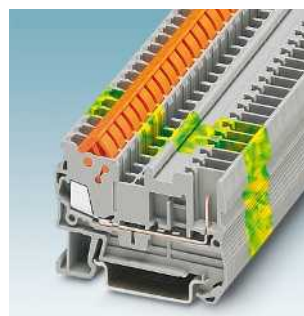

Проходные, многоярусные и заземляющие клеммы для быстрого монтажа
1,5 мм² ... Стр. 306



Наборные и готовые штекеры с зажимами для быстрого монтажа
1,5 мм² ... Стр. 308



Двухъярусные клеммы
1,5 мм² ...

Стр. 216



Клеммы с держателем предохранителя
2,5 мм² ...

Стр. 222



Клеммы с зоной разрыва цепи и клеммы
с ножевыми размыкателями
1,5 мм² ...

Стр. 216

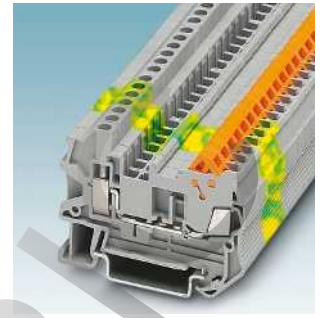

Гибридные клеммы с односторонним
винтовым зажимом
1,5 мм² ...
2,5 мм² ...

Стр. 218
Стр. 222



Клеммы с размыкателями для измери-
тельных трансформаторов
4 мм² ...

Стр. 243

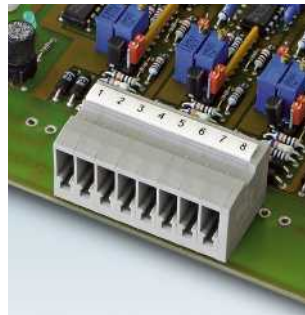

Разъемы на плату
2,5 мм² ...
4 мм² ...

Стр. 237
Стр. 245



Наборные и готовые штекеры с винтовы-
ми зажимами
2,5 мм² ...
4 мм² ...
6 мм² ...

Стр. 238
Стр. 247
Стр. 252



Проходные, многопроводные и многояру-
сные клеммы, а также заземляющие
клеммы с зажимами push-in
1,5 мм² ...
2,5 мм² ...
4 мм² ...
6 мм² ...

Стр. 254
Стр. 262
Стр. 270
Стр. 274



Монтируемые по месту и готовые штеке-
ры с зажимом push-in
1,5 мм² ...
2,5 мм² ...
4 мм² ...
6 мм² ...

Стр. 260
Стр. 268
Стр. 273
Стр. 280

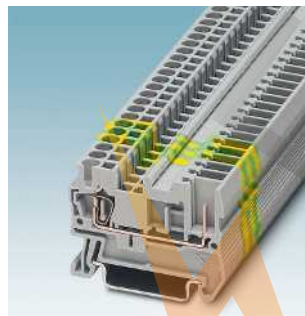

Проходные, многопроводные и многояру-
сные клеммы, а также заземляющие
клеммы с пружинными зажимами
2,5 мм² ...
4 мм² ...

Стр. 282
Стр. 298

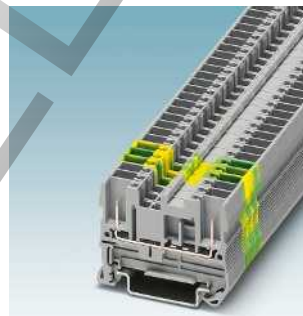

Клеммы для вставки штекера с обеих
сторон
2,5 мм² ...
4 мм² ...

Стр. 286
Стр. 299



Наборные и готовые розетки COMBI с
пружинным соединением
2,5 мм² ...
4 мм² ...

Стр. 287
Стр. 301



Фиксаторы и приспособления для снятия
растягивающего усилия
PR ..., PRZ ...

Стр. 313



Защелка-фиксатор
PR ..., UPR ...

Стр. 313



Корпус для штекера COMBI
PH ...

Стр. 316



Крышка с фланцевым креплением
DFS ...
Резьбовой фланец и фланцевая крышка
UP ...-F

Стр. 319
Стр. 320

Болтовые клеммы RT



Стр. 323

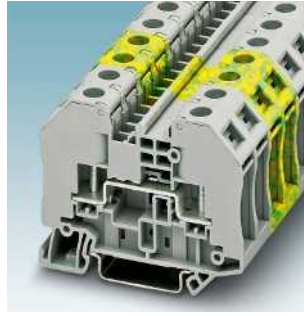

Проходные клеммы
2,5 мм² ...
6 мм² ...
35 мм² ...

Стр. 328
Стр. 330
Стр. 334

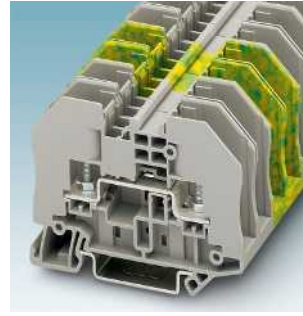

Проходные клеммы открытая конструкция
2,5 мм² ...
6 мм² ...
35 мм² ...

Стр. 329
Стр. 331
Стр. 335

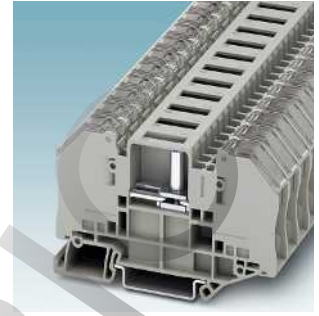

Клеммы с размыкателями
6 мм² ...

Стр. 333

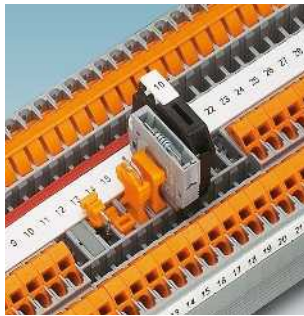

Разъединители и штекеры для установки электронных компонентов P-...

Стр. 350



Держатели табличек / предупредительные таблички STR ...
Описание концевых держателей и несущих реек приведено в каталоге 5

Стр. 352

Универсальные клеммы UK



Стр. 357



Проходные и заземляющие клеммы UK ..., USLKG ...

Стр. 360



Клеммы с держателями предохранителей UK ...-DREHSI

Стр. 398



Клеммы с держателем для предохранителей NEOZED® и DIAZED® USEN ...

Стр. 408



Базовые клеммы для разъединителей и штекеров с электронными компонентами UK ...-TG

Стр. 410



Разъединители, штекеры с предохранителями и компонентами ST-BE, BES 6

Стр. 412



Измерительные клеммы URTK/SP

Стр. 429

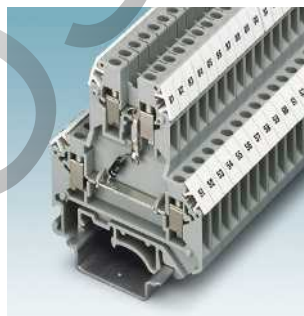

2-ярусные клеммы со встроенными диодами UKK ...-DIO

Стр. 432



Клеммы для термоэлектрических преобразователей MTKD ...

Стр. 436



Клеммы с коммутируемым заземлением GTF 76

Стр. 437

Принадлежности



Стр. 337

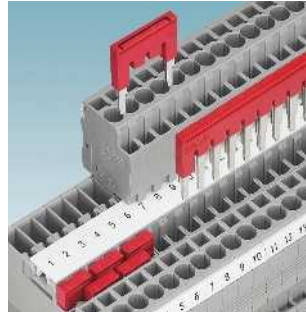

Штекерные перемычки
FBS ...
FBSR ...
Стр. 340
Стр. 342

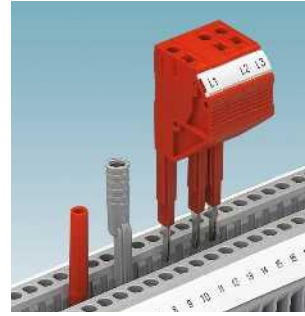

Принадлежности для проверки
PS ..., MPS ..., PAI ...
Стр. 346

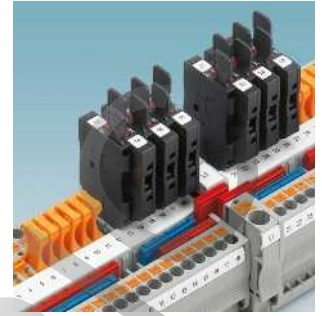

Штекерный модуль под предохранитель
P-FU...-5
Стр. 349



Трех-, четырехъярусные клеммы
UK ...TWIN
UDK ...
Стр. 368
Стр. 372



Двухъярусные клеммы
UKK ...
Стр. 374



Клеммы для датчиков и исполнительных устройств
DIK ..., DOK ..., VIOK ...
Стр. 382

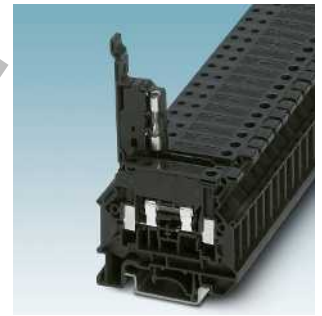

Клеммы с держателями предохранителей
UK 5-HESI N
Стр. 392



Клеммы с ножевыми размыкателями
MTK ...
UK ...MTK
Стр. 416
Стр. 417

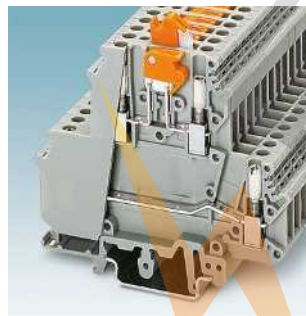

Двухъярусные клеммные модули с размыкателями
UKK ...MTK
Стр. 418

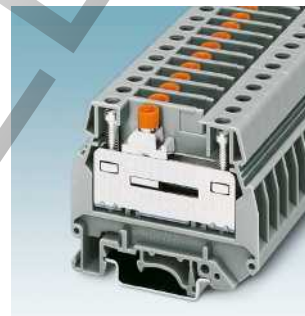

Клеммы для поперечного переключения
UGSK/S
Стр. 421

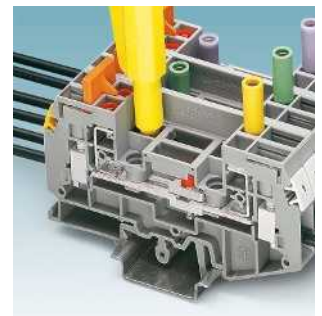

Клеммы с размыкателями для измерительных трансформаторов
URTK 6
Стр. 427

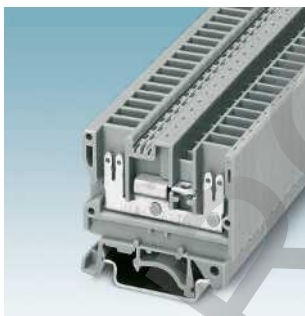

Клеммы с плоскими контактами
UVKB 4-FS/FS ...
Стр. 438

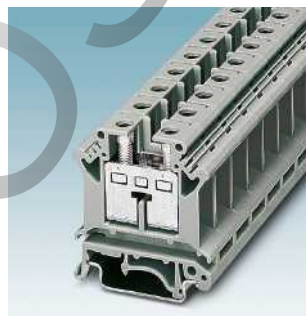

Винтовые клеммы
UIK ...
Стр. 444



Заземляющие клеммы для распределительных сетей зданий
UISLKG ...
Стр. 446



Клеммы с размыкателями для нейтрального провода
UKN ...
Стр. 447



Керамические клеммы SSK ...

Стр. 450



Винтовые клеммы с пружинной опорой USST ...

Стр. 454



Клеммы-размыкатели с пружинной опорой USST-T ...

Стр. 458

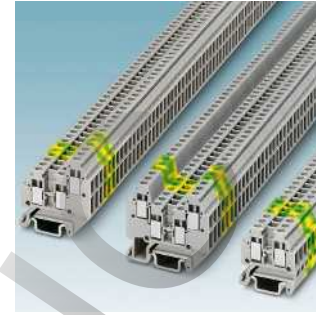

Микро- и мини-клеммы MT 1,5 ...

Стр. 462



Болтовые клеммы с размыкателем OTTA 6-T

Стр. 476

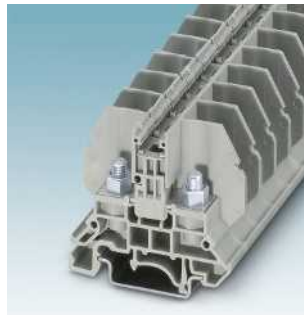

Болтовые клеммы для установки на монтажную рейку и прямого монтажа RBO ...

Стр. 478



Болтовые клеммы с защитным кожухом RBO ...-HC

Стр. 484



Болтовые клеммы для установки на монтажную рейку и прямого монтажа RSC ...

Стр. 486

Принадлежности



Разветвитель цепей См. каталог 7, страница 618

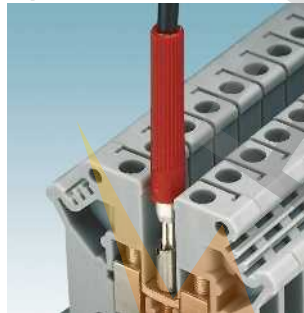

Тестовый штекер для клемм серии UK PS ...

Стр. 504



Тестовый штекер для клемм серии UK MPS ... PS-UK ...

Стр. 509
Стр. 509



Предупредительные таблички WS ...

Стр. 511

Решения для отдельных отраслей

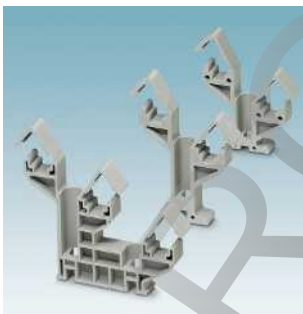

Опоры для непосредственного монтажа AB ...

Стр. 521



FAME 2 Тестовая штекерная система европейской идеологии

Стр. 528

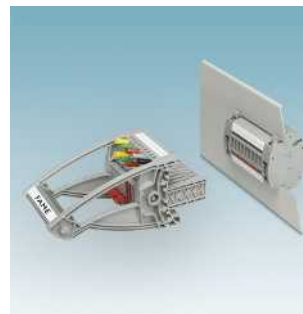

FAME 1 Испытательные блоки для российского рынка

Стр. 560



Кулачковый переключатель RS20-US ...

Стр. 569

Отсюда Вы можете перейти прямо к интересующему Вас продукту



Микро- и мини-клеммы
МТТВ 1,5 ...

Стр. 465



Проходные мини-клеммы
МВК ...

Стр. 468

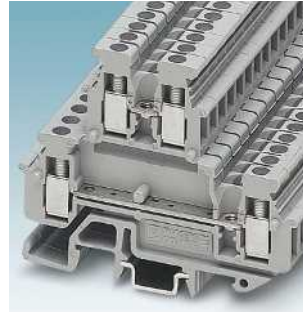

Двухъярусные мини-клеммы
МВККВ ...

Стр. 470

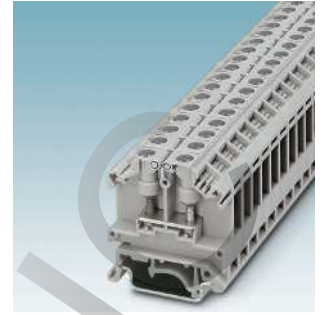

Болтовые клеммы для установки на монтажную рейку и прямого монтажа
ОТТА ...

Стр. 473



Сильноточные клеммы
HV M ...

Стр. 491



Сильноточные клеммы
UHV ...

Стр. 494



Приборные клеммы
G ..., GE ...

Стр. 498



Распределительные клеммы
UDB 2X...

Стр. 502

Зажимы SK для подключения экранирующей оплетки



Клеммы для подключения экрана
SK ...

Стр. 512

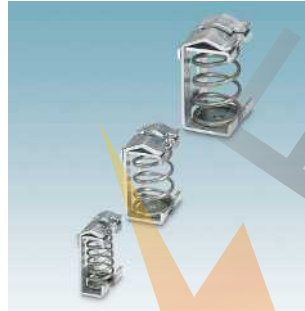

Клеммы для подключения экрана
SKS ...

Стр. 515

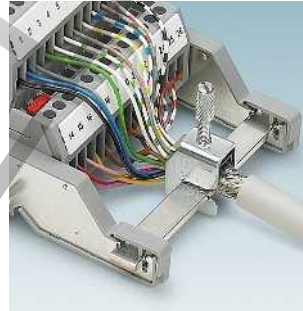

Экранированные опоры для нейтральных шин
AB-SK ..., AB/SS ...

Стр. 516



Сдвоенные опоры
AB-SK 65-D ...

Стр. 518

Сервис: клеммные сборки, клеммные коробки CLIPSAFE Ex из нержавеющей стали и пустые корпуса



Услуги

Стр. 589



Клеммные сборки

Стр. 590



Клеммные коробки CLIPSAFE Ex из нержавеющей стали и пустые корпуса

Стр. 592

ПО для проектирования и маркировки



ПО для проектирования и маркировки
CLIP PROJECT

Стр. 594

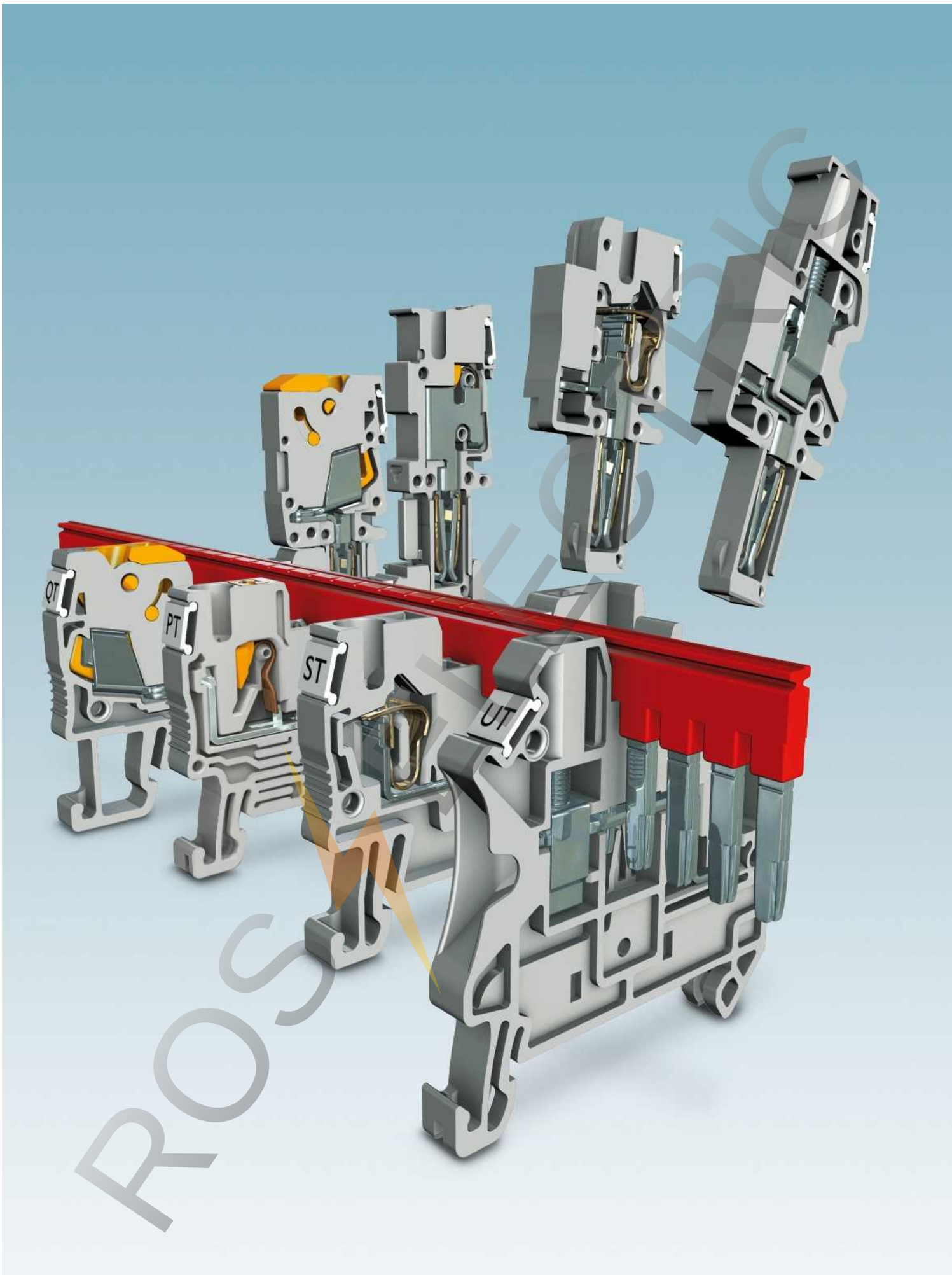

Характеристики системы CLIPLINE complete

Серия уникальной продукции CLIPLINE complete производства Phoenix Contact предоставляет свободный выбор типа подключения. Предлагаются следующие системы подключения:

- Универсальные винтовые клеммы UT
- Клеммы PT с зажимами Push-in
- Компактные пружинные клеммы ST
- Клеммы быстрого подключения QT QUICKON
- Штекерные клеммы COMBI
- Прочные болтовые клеммы RT.

Вне зависимости от выбранного способа подключения наличие унифицированных принадлежностей и двух рядов функциональных гнезд позволяет объединять клеммы друг с другом в любых комбинациях.

Помимо гибкости система электротехнических клемм CLIPLINE complete отличается еще одним преимуществом. Все перемычки, маркировочные элементы и принадлежности для тестеров стандартизированы, что снижает логистические расходы.

Все электротехнические клеммы серии CLIPLINE complete полностью соответствуют требованиям национальных и международных стандартов. Высокая надежность и качество клемм серии CLIPLINE complete достигается путем проверки каждого изделия на соответствие требованиям директив АТЕХ. Они могут использоваться во взрывоопасных зонах.

Обзор продукции

Характеристики системы

16

PHOENIX CONTACT

CLIPLINE complete

Все типы подключения - одна система

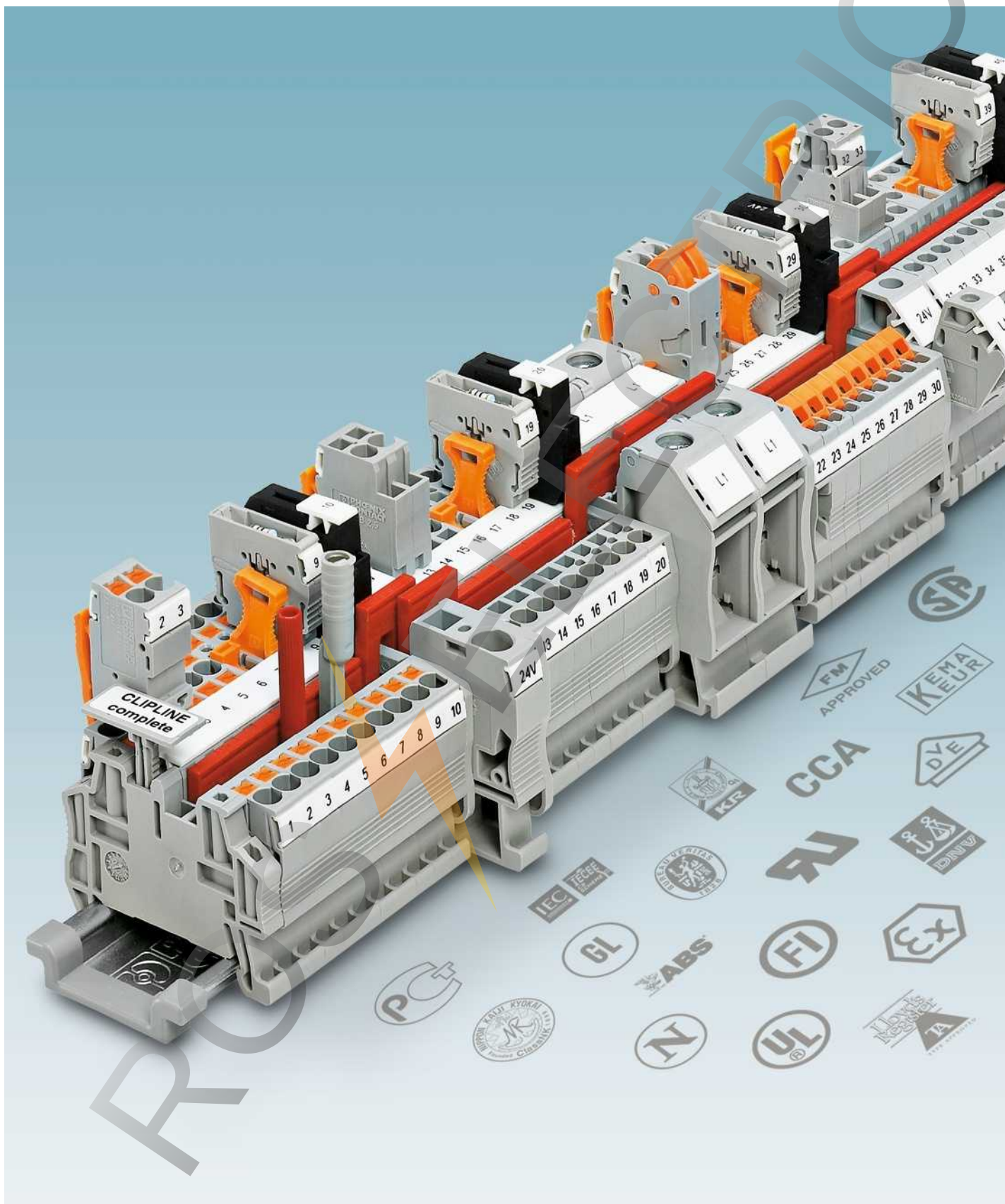

Общие сведения

Система CLIPLINE complete предоставляет унифицированные принадлежности для клемм всех типов. Маркировочные элементы и принадлежности для тестеров стандартизованы, что снижает логистические расходы. Кроме того все электротехнические клеммы системы CLIPLINE complete могут применяться в любой комбинации друг с другом благодаря двойному ряду функциональных отверстий. Благодаря унифицированному сочленению штекерные соединители COMBI можно объединять в группы согласно индивидуальным требованиям и независимо от типа зажимов.

Электротехнические клеммы серии CLIPLINE complete (винтовые, пружинные, болтовые, с зажимами push-in и выводами для быстрого монтажа) предоставляют вам возможность гибко реагировать на требования каждого заказчика.

Гибкая система штекерных перемычек

Один тип штекерных перемычек для всех видов подключения. Наличие двух рядов шунтирования в клеммных группах CLIPLINE complete позволяет очень быстро разветвить цепи. Эти ряды располагаются в линию вдоль группы клемм независимо от способа присоединения проводников, что позволяет свободно комбинировать различные клеммы. Перемычки имеют от 2 до 50 полюсов и обеспечивают быструю организацию цепей любых конфигураций. С помощью перемычек переходного сечения можно соединить, например, винтовые клеммы UT и пружинные клеммы ST.

Вставные коммутационные перемычки надежно фиксируются в ряду функционального шунтирования при помощи защелки. Они образуют разъемное соединение с соседними клеммами.

Штекерные элементы

Система клемм COMBI позволяет сэкономить время при создании модульной структуры приложения. Разъемы COMBI так же, как и электротехнические клеммы, оснащаются винтовыми и пружинными разъемами, а также разъемами push-in и выводами для быстрого монтажа.

Номинальный ток 41 А и напряжение 1000 В позволяют использовать систему вставных элементов как в цепях питания, так и в цепях управления. При этом данная техника соединения выдерживает высокую вибрацию. Как клеммы так и штекеры имеют защиту от прикосновений.

К ним предлагается большой выбор принадлежностей: от защелок до зажима для подключения экрана.

Многофункциональные зоны разрыва цепи

Все разделительные клеммы серии CLIPLINE complete имеют стандартизованную разделительную зону. Для клемм данного типа поставляются различные функциональные штекеры. Разделительный штекер обеспечивает простое размыкание цепи. Штекер с держателем предохранителя служит для установки предохранителей. Запатентованные штекеры для размещения компонентов обеспечивают быстрое и надежное подключение схемного элемента без применения пайки.

Маркировочные элементы большого размера

Для клемм CLIPLINE complete поставляются маркировочные элементы с большими полями для обозначений. Такая маркировка позволяет сократить до минимума ошибки при подключении и проведении пуско-наладочных работ и значительно упростить поиск неисправностей и техобслуживание. Для маркировки клеммных групп и блоков дополнительно поставляются крепящиеся на защелках держатели маркировочных табличек с большим полем для обозначений.

Стандартизованная система тестирования

Система CLIPLINE complete включает в себя широкий ассортимент принадлежностей для тестирования. Все контрольные штекеры подключаются к легкодоступному ряду функционального шунтирования. Для отдельных измерительных проводов в ассортименте контрольные штекеры диаметром 2,3 мм. Наборные тестовые вилки позволяют решить любые задачи, связанные с тестированием оборудования. Соответствующие промежуточные элементы позволяют собирать адаптеры различной конфигурации, оптимально согласованные с задачами тестирования.

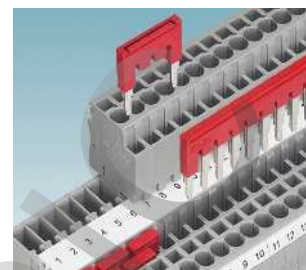

Шунтирование

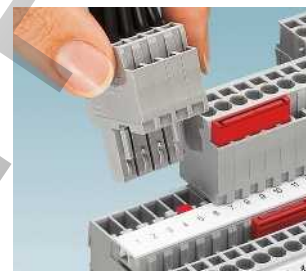

Вставка



Разделение



Маркировка

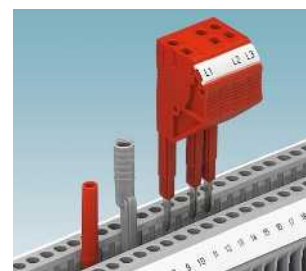

Тестирование

Характеристики системы Винтовой зажим

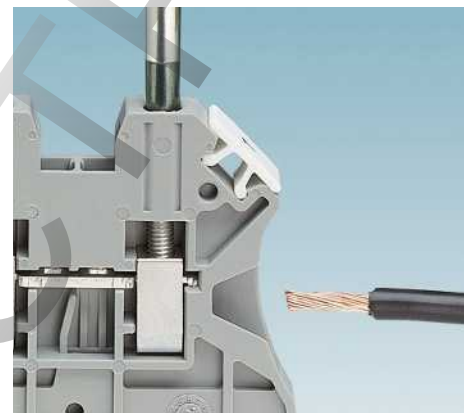

Свойства материалов

Металлические части винтовых клемм UT изготавливаются из высококачественных медных сплавов, стойких к коррозии и образованию усталостных трещин. Это препятствует образованию гидроксида меди при высокой влажности и исключает опасность возникновения коррозии. Вследствие чего удастся избежать таких нежелательных последствий, как плохой контакт и заклинивание винтов. Еще одно преимущество - низкое нагревание благодаря высокой электрической проводимости. Поверхность металлических частей защищена не содержащим свинца гальваническим покрытием на основе никеля или олова.

Изолирующие корпуса винтовых клемм UT изготавливаются из перерабатываемого полиамида PA 6.6. Этот эластичный ударопрочный пластик не содержит галогена и не подвержен воздействию УФ-излучения. Среди других преимуществ следует выделить высокую тропико- и термостойкость, а также химическую стойкость и превосходные характеристики старения. Полиамид 6.6 может использоваться при температуре окружающей среды до 130 °С и соответствует классу воспламеняемости V0 согласно UL 94.

Технология подключения

Клеммы UT с винтовыми зажимами соответствуют самым высоким требованиям. Они зарекомендовали себя в течение более чем 80 лет в самых разных областях применения. Основная их особенность - подключение проводников не требует обслуживания. Клеммные зажимы не требуют периодической проверки затяжки. Ослаблению препятствует разработанная Phoenix Contact технология Reakdyp, в которой используется подпружиненная шайба.

Винтовые клеммы Phoenix Contact UT могут использоваться без предварительной подготовки. Для защиты жил от расплетания могут применяться кабельные наконечники. Подключение нескольких проводников к одному зажиму - часто используемая на практике возможность винтовых клемм.

Газоуплотное и долговременное соединение обеспечивается даже для проводников с большим сечением до 240 мм².

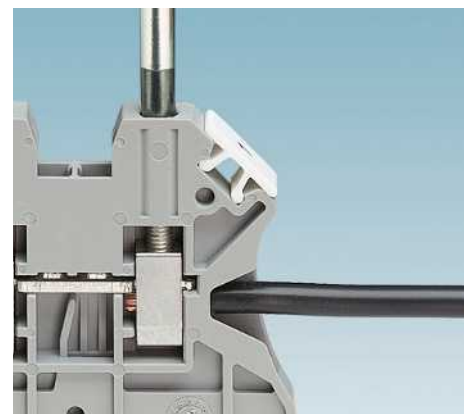

Характеристики системы Push-in зажим

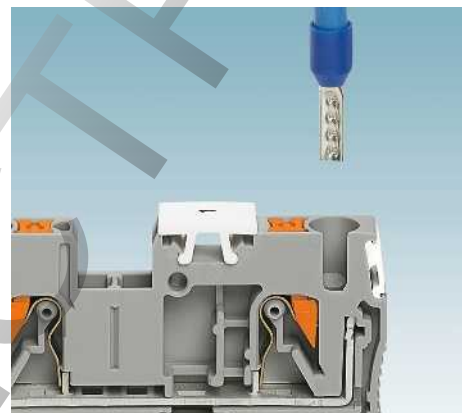
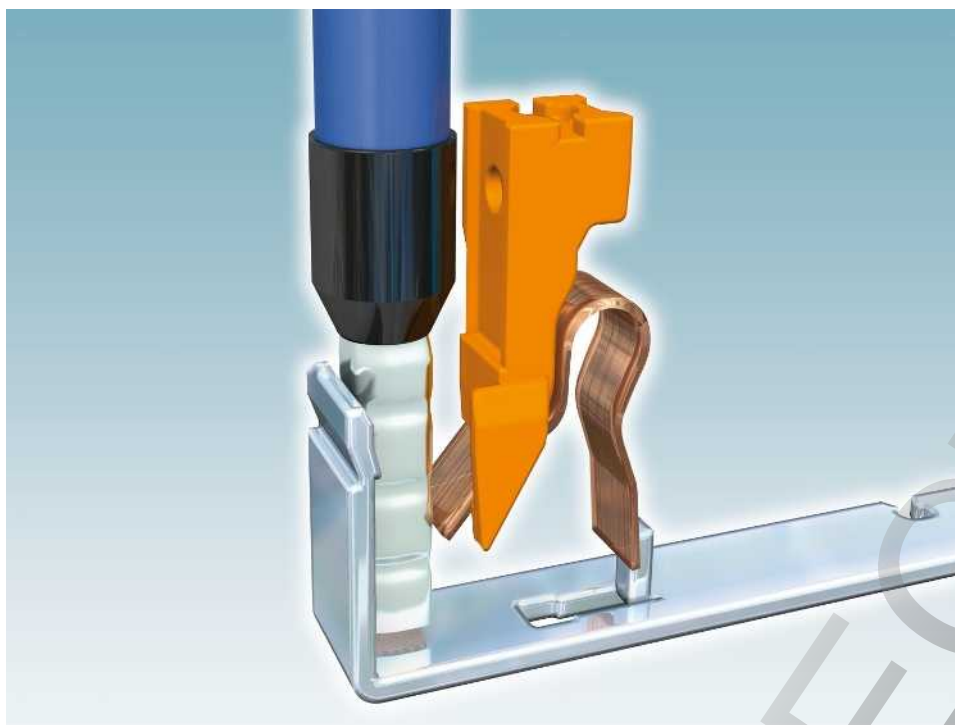

Свойства материалов

Все металлические части клемм с зажимами push-in изготовлены из устойчивого к воздействию коррозии материала. Токпроводящие металлические части состоят из высококачественного медного сплава. Высокая электрическая проводимость гарантирует слабый нагрев контактов. Поверхность металлических частей защищена не содержащим свинца гальваническим покрытием на основе никеля или олова.

Контактная ЭДС клемм с зажимами Push-in обеспечивается пружинными элементами из высокопрочной хромоникелевой пружинной стали.

Изолирующие корпуса клемм изготавливаются из перерабатываемого полиамида PA 6.6. Этот эластичный ударопрочный пластик не содержит галогена и не подвержен воздействию УФ-излучения. Среди других преимуществ следует выделить высокую тропико- и термостойкость, а также химическую стойкость и превосходные характеристики старения. Полиамид 6.6 может использоваться при температуре окружающей среды до 130 °C и соответствует классу воспламеняемости V0 согласно UL 94.

Технология подключения

Соединительные клеммы РТ с разъемами Push-in предназначены для прямого подключения проводов. Это означает, что жесткие проводники и проводники с кабельными наконечниками подсоединяются к клеммам без использования инструмента.

Благодаря пружине особой формы можно легко вставлять проводники с кабельными наконечниками сечением от 0,34 мм² до 95 мм². При введении провода контактная пружина автоматически разжимается и обеспечивает необходимое усилие прижима к токпроводящей шине. Чтобы отжать пружину, например, для извлечения провода или для подсоединения провода с небольшим сечением от 0,14 мм², достаточно нажать на нажимной механизм, не опасаясь контакта с токоведущими деталями. Для этого можно использовать отвертку любого типа.

Способ подключения РТ сертифицирован и прошел испытания на соответствие требованиям различных норм. Сюда относятся вибростойкость по стандарту для железнодорожного оборудования EN 50155, а также ударная прочность и коррозионная стойкость согласно действующим стандартам для судостроительной промышленности. Кроме того, имеется сертификат для применения в зонах с повышенной взрывобезопасностью.

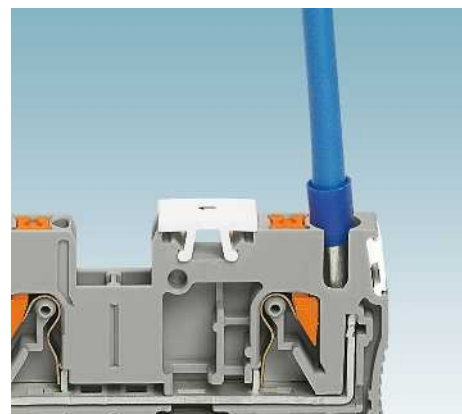

Характеристики системы Пружинный зажим



Свойства материалов

Все металлические части пружинных клемм изготавливаются из устойчивых к воздействию коррозии материалов. Токпроводящие металлические части состоят из высококачественного медного сплава. Высокая электрическая проводимость гарантирует слабый нагрев контактов. Поверхность металлических частей защищена не содержащим свинца гальваническим покрытием на основе никеля или олова.

Необходимое усилие сжатия пружинных контактов обеспечивается пружинными элементами из высокопрочной хромоникелевой пружинной стали.

Изолирующие корпуса пружинных клемм изготавливаются из перерабатываемого полиамида PA 6.6. Этот эластичный ударопрочный пластик не содержит галогена и не подвержен воздействию УФ-излучения. Среди других преимуществ следует выделить высокую тропико- и термостойкость, а также химическую стойкость и превосходные характеристики старения. Полиамид 6.6 может использоваться при температуре окружающей среды до 130 °C и соответствует классу воспламеняемости V0 согласно UL 94.

Технология подключения

Пружинные клеммы ST обеспечивают надежный подпружиненный контакт.

Усилие зажима не требует регулировки: при подсоединении образуется устойчивое к вибрации, газоплотное и стабильное соединение.

Для подсоединения проводников необходима обычная отвертка. После вставки проводника в соответствующее гнездо клеммы и извлечения отвертки зажим проводника осуществляется автоматически. Подсоединение осуществляется спереди, то есть проводник и отвертка вставляются параллельно в одном направлении.

Возможно подсоединение без предварительной подготовки любых медных проводников сечением до 35 мм². Для защиты жил от расплетания могут применяться кабельные наконечники.

Пружинные клеммы Phoenix Contact имеют большие вводные отверстия, что позволяет подсоединять к ним проводники с кабельными наконечниками с изолирующим воротом соответствующего номинального сечения.

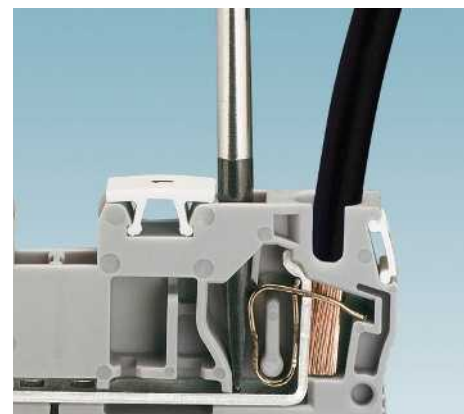
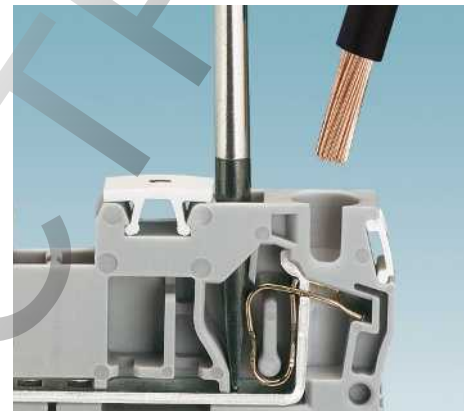

Характеристики системы Клеммы для быстрого подключения



Свойства материалов

Запатентованная контактная металлическая часть клеммы для быстрого монтажа QT изготавливается из специального высококачественного медного сплава. Это, а также высокая электропроводность обеспечивает высокую упругость пружинных частей.

Поверхность металлических частей защищена не содержащим свинца гальваническим покрытием на основе никеля или олова.

Изолирующие корпуса клемм для быстрого подключения изготавливаются из регенерируемого полиамида PA 6.6. Этот эластичный ударопрочный пластик не содержит галогена и не подвержен воздействию УФ-излучения. Среди других преимуществ следует выделить высокую тропико- и термостойкость, а также химическую стойкость и превосходные характеристики старения. Полиамид 6.6 может использоваться при температуре окружающей среды до 130 °C и соответствует классу воспламеняемости V0 согласно UL 94.

Технология подключения

Электротехнические клеммные блоки QT серии QUICKON предназначены для максимально быстрого подсоединения проводников. Снимать изоляцию и выполнять предварительную подготовку проводника не требуется, нужно только отрезать его по длине и через секунду электрическое соединение готово.

Важная особенность данных клемм - поворотный фиксирующий механизм малого размера. Простота подсоединения позволяет сократить время монтажа на 60 %.

Правильное подсоединение и отсоединение, осуществляемое стандартной отверткой, сопровождается характерным щелчком в начальном и конечном положении.

Жесткие и гибкие проводники сечением от 0,25 до 2,5 мм² могут соединяться без вспомогательных средств, например, направляющих втулок.

При подсоединении проводника с него снимается изоляция, при этом он надежно фиксируется, образуя газоплотное соединение с большой площадью контакта.

Высокое качество системы быстрого монтажа QUICKON подтверждается тем фактом, что она была сертифицирована как и клеммы в исполнении с винтовыми и пружинными зажимами для применения в Ex e-зонах.



Характеристики системы Болтовые зажимы

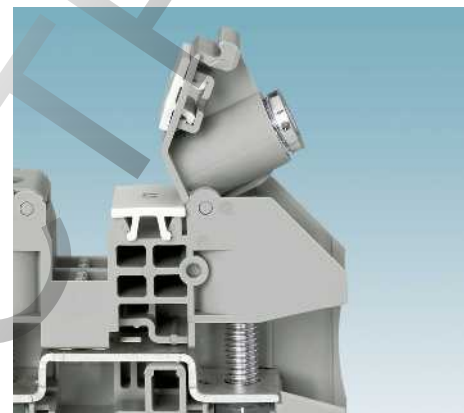
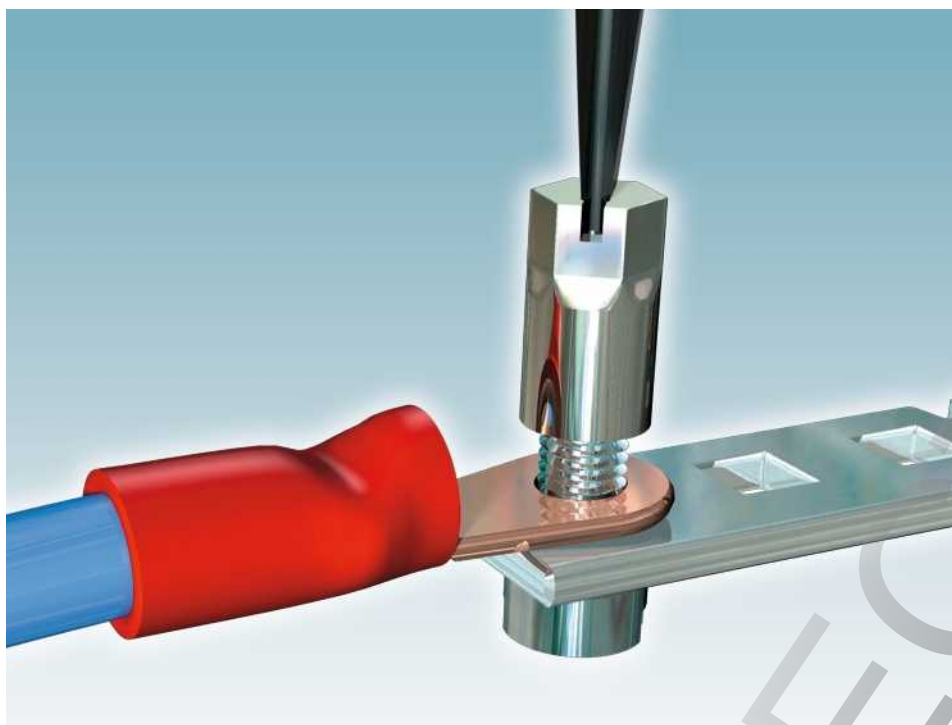

Свойства материалов

Все металлические части болтовых клемм изготавливаются из устойчивых к воздействию коррозии материалов. Токпроводящие металлические части состоят из высококачественного медного сплава. Высокая электрическая проводимость гарантирует слабый нагрев контактов. Поверхность металлических частей защищена не содержащим свинца гальваническим покрытием на основе никеля или олова.

Изолирующие корпуса болтовых клемм изготавливаются из регенерируемого полиамида PA 6.6. Этот эластичный ударопрочный пластик не содержит галогена и не подвержен воздействию УФ-излучения. Среди других преимуществ следует выделить высокую тропико- и термостойкость, а также химическую стойкость и превосходные характеристики старения.

Полиамид 6.6 может использоваться при температуре окружающей среды до 130 °C и соответствует классу воспламеняемости V0 согласно UL 94.

Технология подключения

Прочные болтовые клеммы были разработаны специально для удобного подсоединения с использованием круглых кабельных наконечников.

Отличительным признаком является откидная крышка с невыпадающими колпачковыми гайками. Это обеспечивает быстрое соединение с использованием круглых кабельных наконечников.

Встроенная защита от самопроизвольного раскручивания в форме шайбы с пружинным стопором гарантирует безопасность эксплуатации под вибрацией и ударными нагрузками.

Возможно подсоединение кабелей с любыми круглыми наконечниками, соответствующими DIN 46234, DIN 46235 или DIN 46237.

Болтовые клеммы также очень часто применяются для многопроводного подсоединения, позволяющего использовать до четырех проводников с кабельным наконечником.

Зажимы надежно фиксируют проводники любого типа с сечением до 240 мм².

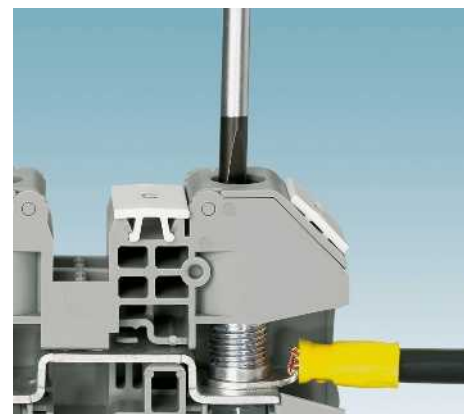
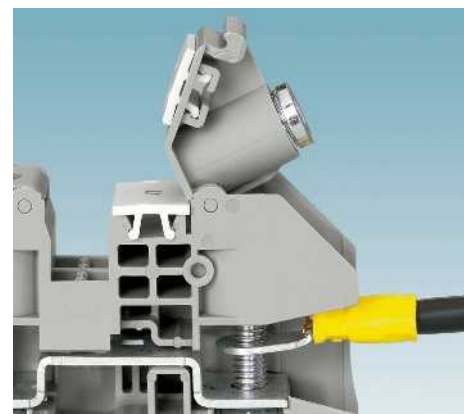

Характеристики системы Штекерное соединение

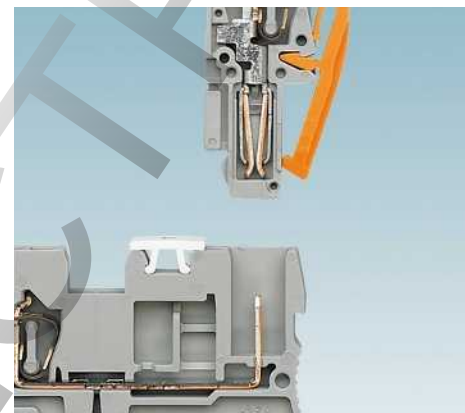

Свойства материалов

Все металлические части соединителей COMBI изготовлены из устойчивого к воздействию коррозии материала. Особенность данных соединителей - раздельное выполнение электрических и механических функций. Токпроводящие металлические части состоят из высококачественного медного сплава. Поверхность металлических частей защищена не содержащим свинца гальваническим покрытием на основе никеля или олова. Высокая электропроводность контактов обеспечивается встроенными пружинными элементами из высокопрочной хромо-никелевой пружинной стали.

Изолирующие корпуса соединителей COMBI изготавливаются из перерабатываемого полиамида PA 6.6. Этот эластичный ударопрочный пластик не содержит галогена и не подвержен воздействию УФ-излучения. Среди других преимуществ следует выделить высокую тропико- и термистойкость, а также химическую стойкость и характеристики старения.

Полиамид 6.6 может использоваться при температуре окружающей среды до 130 °C и соответствует классу воспламеняемости V0 согласно UL 94.

Технология подключения

Разъемы COMBI отличаются наивысшим качеством и универсальностью соединения. Контакты соединителей рассчитаны на номинальные токи проводников как цепей питания, так и цепей управления.

Важная особенность - наличие унифицированной зоны для установки штекерных модулей. Благодаря этому штекерные соединители и базовые клеммы с зажимами четырех типов можно произвольно комбинировать.

Модульная конструкция позволяет самостоятельно собирать клеммы и соединители согласно требуемым условиям.

Медные проводники любого типа могут быть подсоединены без предварительной подготовки. Для защиты жил от расплетания могут применяться кабельные наконечники.

Все соединители COMBI имеют большие вводные отверстия, что позволяет подсоединять к клеммам проводники с кабельными наконечниками с изолирующим воротом соответствующего номинального сечения.

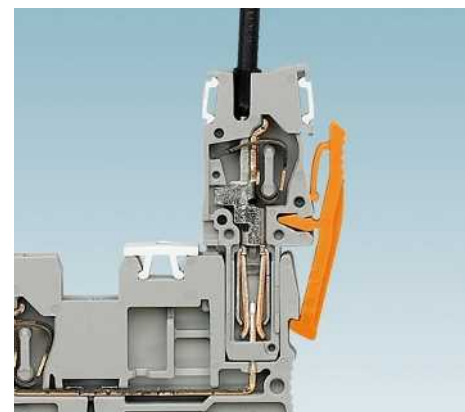
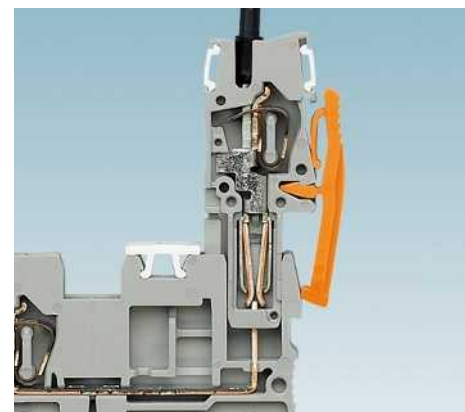

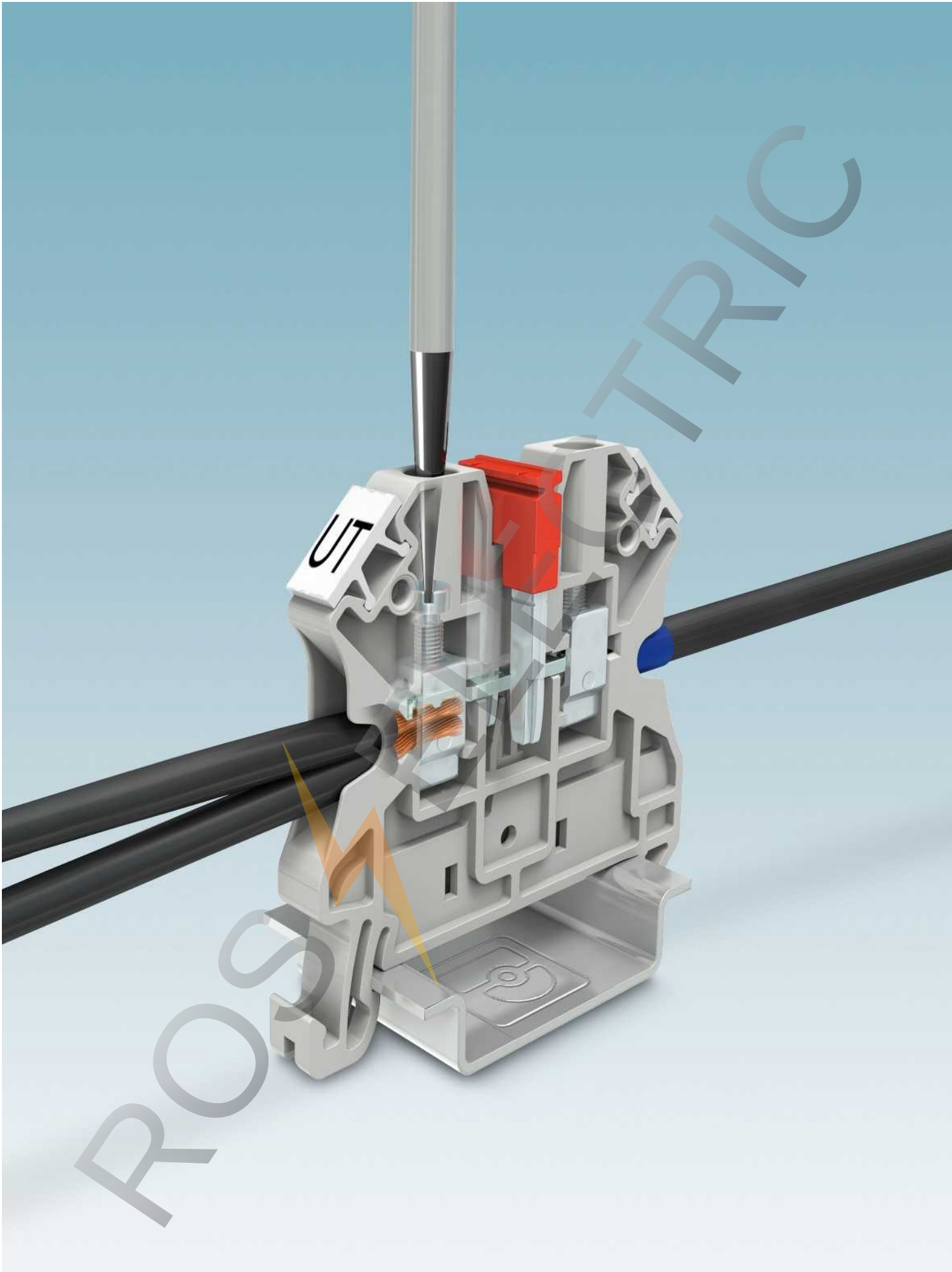

Винтовые клеммы UT

Винтовые клеммы UT семейства CLIPLINE complete отвечают самым высоким требованиям и могут использоваться в различных областях. Разъем для проводников не требует обслуживания, максимальную гибкость дает возможность подсоединения нескольких проводников к одному зажиму. Возможно подключение проводников номинального сечения как с кабельными наконечниками, так и без них. Периодическая затяжка резьбы не требуется, поскольку ослаблению препятствует разработанная Phoenix Contact технология Reakdyn, в которой используется клеммная клетка особой конструкции. надёжное и надёжное соединение обеспечивается даже для проводников с большим сечением до 240 мм².

Обзор продукции

2,5 мм²

Проходные, многопроводные и многоярусные клеммы, а также заземляющие клеммы	31
Разделительные клеммы и клеммы с ножевыми размыкателями	33
Диодные клеммы и со встроенными световыми индикаторами	35
Клеммы для распределительных сетей зданий	36
Проходные и заземляющие мини-клеммы	39

4 мм²

Проходные, многопроводные и многоярусные клеммы, а также заземляющие клеммы	41
Клеммы под предохранитель и клеммы с размыкателями той же формы	43
Разделительные клеммы и клеммы с ножевыми размыкателями	45
Клеммы с размыкателями для измерительных трансформаторов	49
Диодные клеммы	50
Клеммы для распределительных сетей зданий	51
Проходные и заземляющие мини-клеммы	51

6 мм²

Проходные и заземляющие клеммы	53
Клеммы с держателями предохранителей	53
Разделительные клеммы и клеммы с ножевыми размыкателями	54
Клеммы с размыкателями для измерительных трансформаторов	56
Клеммы для распределительных сетей зданий	58

10 мм²

Проходные и заземляющие клеммы	61
Клеммы для распределительных сетей зданий	61

16 мм²

Проходные и заземляющие клеммы	63
Клеммы для распределительных сетей зданий	63

35 мм²

Проходные и заземляющие клеммы	65
Клеммы для распределительных сетей зданий	65

50 мм² - 240 мм²

Сильноточные клеммы	67
---------------------	----

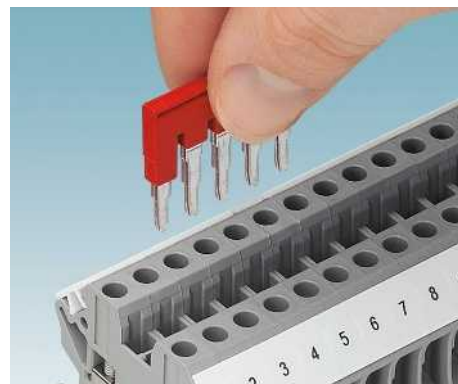
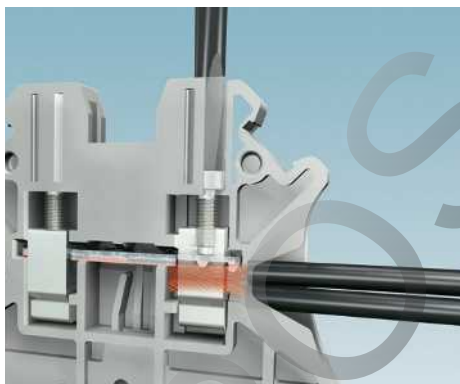
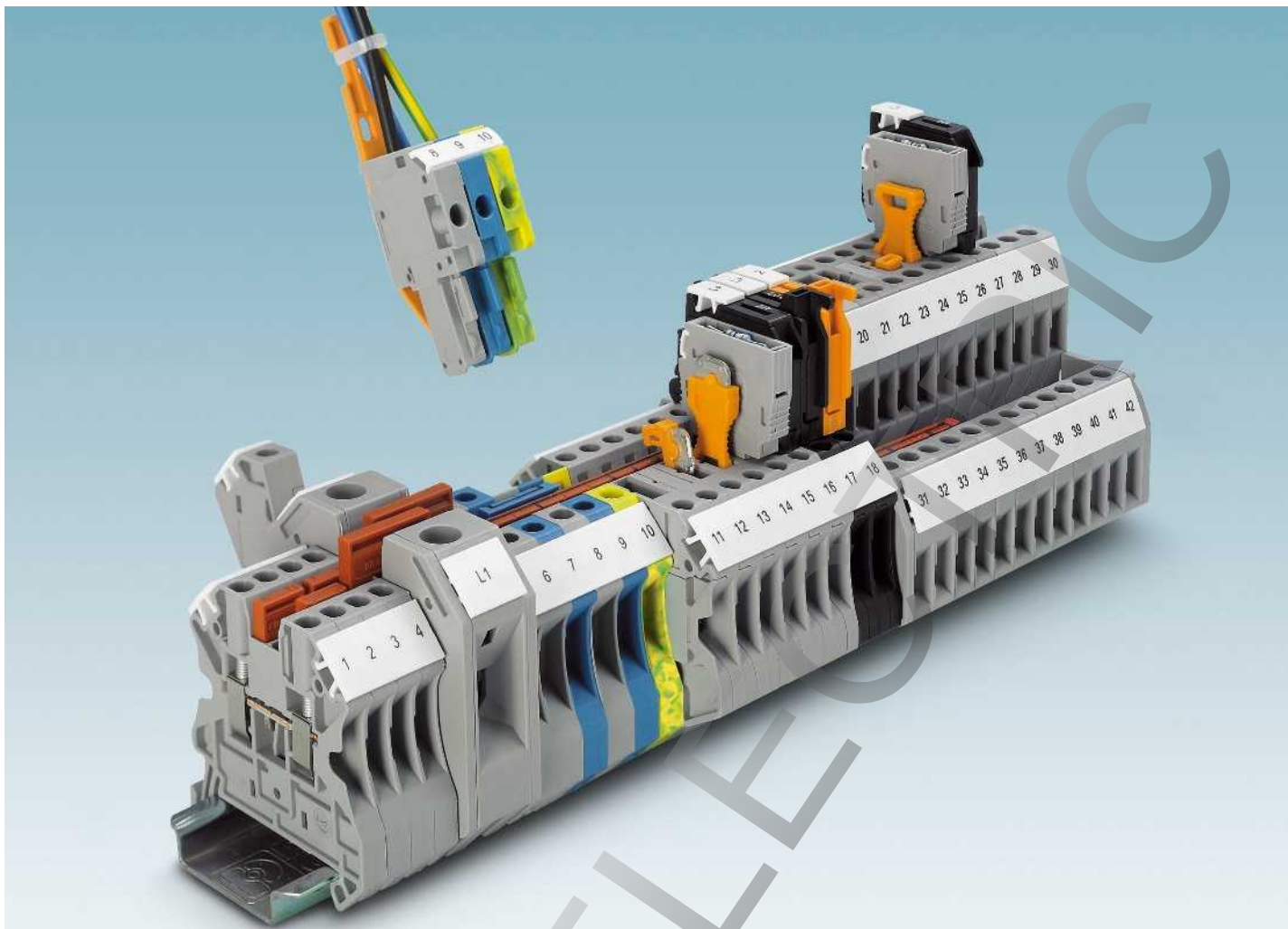

Универсальность и эксплуатация, не требующая технического обслуживания

Винтовой зажим отличается тремя характерными чертами.

- Стандарт используемый во всем мире
- возможность подключения нескольких проводов
- отсутствие необходимости техобслуживания благодаря использованию принципа „Reakdyn“.

Основание PE, фиксируемое с помощью защелок

В заземляющих клеммах с одинаковым контуром контакт с монтажной рейкой обеспечивается при простой фиксации. Этот механически и электрически безупречный контакт выполняет все требования нормы IEC 60947-7-2.

Гибкая система съемных перемычек

Стандартные штекерные перемычки позволяют быстро производить разветвление цепей. Наличие двух рядов шунтирования во всех клеммах позволяет реализовать различные схемы объединения цепей, в том числе и соединение несмежных клемм.



Переходная перемычка обеспечивает возможность простого соединения клемм разного номинального сечения, например клемм UT 10 и UT 2,5. Она позволяет быстро компоновать клеммные блоки питания.

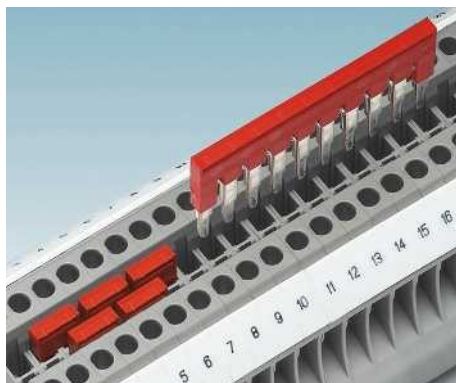

Два ряда функционального шунтирования позволяют объединять двухконтактными перемычками любое количество клемм. С помощью перемычек на 2-50 выводов можно за один раз соединить до 50 клемм.

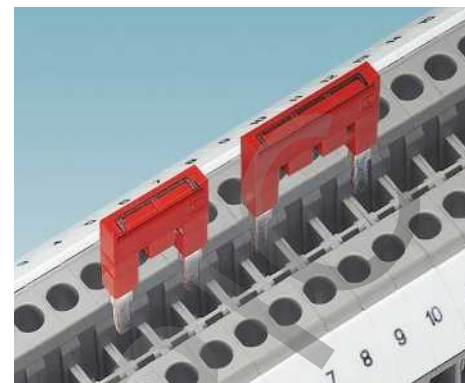

Для соединения двух несмежных клемм используются стандартные перемычки с отдельными удаленными контактными выводами. Таким образом, с помощью клеммной сборки две отдельные цепи могут быть проведены параллельно друг другу. Возможна дополнительная маркировка контактов в точке соединения.

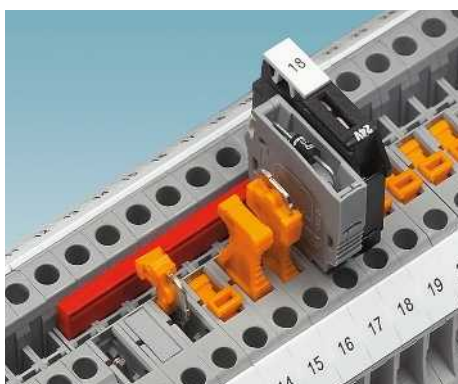

В универсальной контактной зоне разделительной клеммы могут использоваться проходные заглушки P-FIX, полностью извлекаемые размыкатели P-DI, штекеры для подключения компонентов P-CO и штекеры для стеклянных предохранителей P-FU.

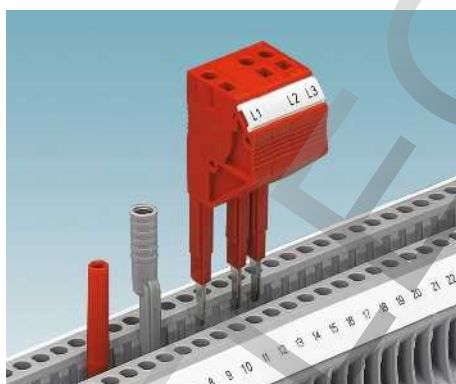

Для проводов измерительных устройств в наличии контрольный штекер диаметром 2,3 мм. Адаптер для контрольного штекера диаметром 4 мм и наборные тестовые штекеры позволяют быстро выполнять любые контрольно-измерительные работы.



Залогом успешного и быстрого монтажа является крупная и четкая маркировка клеммных контактов. Серия UK предусматривает возможность отдельной маркировки каждого клеммного контакта.



В ассортименте разделительные и проходные клеммы, той же формы, что и клеммы для установки предохранителей UT 4 MTD. Все клеммы могут быть соединены между собой посредством двойного ряда функционального шунтирования.

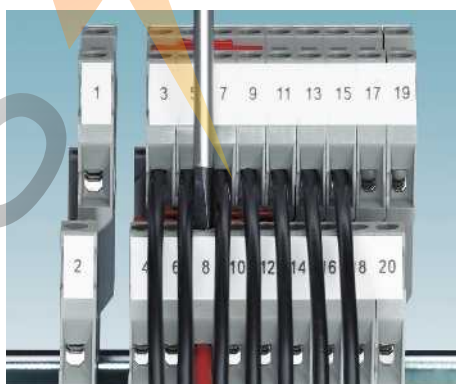

Смещение верхних ярусов двухъярусных клемм обеспечивает беспрепятственный доступ к нижним клеммам даже при полном заполнении монтажного пространства и оптимальный обзор нижних маркировочных табличек и проводов.

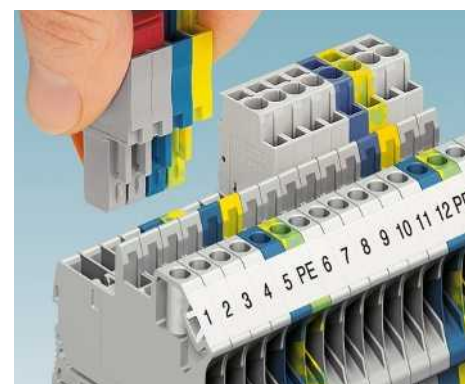

Клеммы UT-COMBI предназначены для разъёмного подсоединения сигнальных проводов и кабелей питания. Конструкция данных изделий исключает возможность прикосновения к токоведущим частям. Данная система также включает в себя наборные штекеры с широким выбором принадлежностей. См. раздел „COMBI“, стр. 225.

Винтовые клеммы UT

Проходные, многопроводные и многоярусные клеммы UT ...

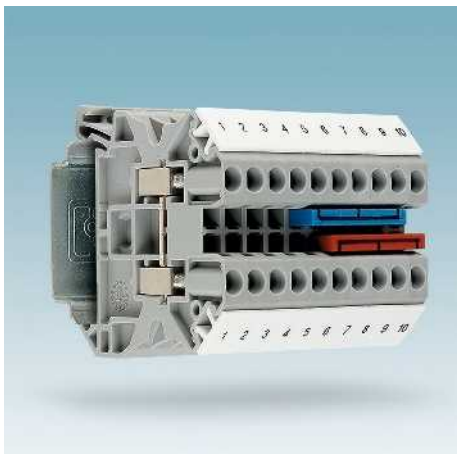

- Многоярусные клеммы с заземляющим контактом PE и функциональным ярусом
- Распределение сигналов и защита на небольшом пространстве при помощи предохранительного/разделительного рычага и универс. функциональной зоны
- Двойной канал шунтирования дает возможность индивидуального распределения потенциалов и подвода тока
- Подходит для производственных процессов благодаря допуску Ex-nA
- В наличии проходные клеммы той же формы

i Ваш веб-код: #0056

Многофункциональные клеммы UT ...



- Большое многообразие продукции благодаря исполнениям с заземляющим контактом PE или со световыми индикаторами
- Оптимальный обзор сигнальных разъемов благодаря разнообразным возможностям маркировки
- Возможность модульного расширения количества полюсов до 50, так как питающие клеммы имеют одинаковый контур
- Питающие клеммы обеспечивают расширение клеммных групп и подачу на них электропитания

i Ваш веб-код: #0075

Клеммы с размыкателем UT ...



- Удобное разделение токовых цепей при помощи ножевых размыкателей, разделительных штекеров и поворотных контактов
- Удобство измерения тока благодаря возможности тестирования перед точкой разрыва и за ней
- Безопасное обслуживание благодаря фиксации размыкателя в конечном положении
- Четкая идентификация точки разрыва благодаря выделению цветом
- Индивидуальная компоновка разделительных элементов, предохранительных штекеров, штекеров для электронных компонентов и проходных соединителей

i Ваш веб-код: #0057

Клеммы с размыкателями для измерит. трансформаторов UTME ...



Мини-клеммы MUT ...



Клеммы UTI ... для распределительных сетей зданий



- Простота и безопасность в эксплуатации благодаря четкому обозначению коммутационного положения
- Наивысшая функциональность – до шести универсальных рядов шунтирования для распределения потенциалов или тестирования
- Возможность модульного расширения благодаря стандартной форме проходных и заземляющих клемм
- Модульный монтаж схем преобразования благодаря штекерным разделительным клеммам для измерительных трансформаторов
- Надежная защита подключенных трансформаторов тока благодаря штекерным исполнениям со встроенным опережающим короткозамыкающим контактом

i Ваш веб-код: #0058

- Экономия пространства благодаря компактной конструкции и возможности монтажа на несущей рейке 15 мм
- Хороший обзор благодаря маркировке всех клемм
- Простое разветвление цепей с помощью стандартных штекерных перемычек
- Идеальны для монтажа в малогабаритных распределительных или соединительных коробках, например, для подключения электродвигателя.

i Ваш веб-код: #0059

- Экономия места благодаря компактным трехъярусным распределительным клеммам одинаковой формы для одно- и многофазных цепей
- Полная гибкость – возможность комбинирования всех клемм с различными технологиями соединения
- Проверка изоляции без отсоединения нейтрального проводника благодаря подвижному размыкателю
- Защита от случайной коммутации, так как размыкатель фиксируется в конечных положениях
- Простой монтаж клемм без необходимости демонтажа шины нейтрального проводника

i Ваш веб-код: #0060

Общие технические характеристики для винтовых клемм UT 2,5 мм²

Расчетные данные		МЭК 60947-7-1 / МЭК 60947-7-2			
Расчетное сечение	[мм ²]	2,5			
Диапазон сечений	AWG	26 - 12			
Возможности подключения		однож.	многож.	Кабельный наконечник с пластмассовой втулкой или без	
1-провод.	[мм ²]	0,14 - 4	0,14 - 4	0,14 - 2,5	0,14 - 2,5
2-провод. (одинаковые жилы)	[мм ²]	0,14 - 1,5	0,14 - 1,5	0,14 - 1,5	-
2-провод. гибких с кабельным наконечником TWIN	[мм ²]	-	-	-	0,5 - 1,5
Общие характеристики					
Длина снятия изоляции	[мм]	9			
Резьба винтов		M3			
Момент затяжки	[Нм]	0,5 - 0,6			
Изоляционный материал		PA			
Класс воспламеняемости согласно UL 94		V0			

Указания: дополнительные или отличные данные документируются у артикула.

Примечания:



Рядом с артикулом расположена принципиальная электрическая схема. Свободные места для установки перемычек обозначаются черной точкой.

Указанные технические данные и допуски относятся к первому артикулу в столбике. Данные о следующих артикулах указаны на сайте phoenixcontact.net/products

1) Ток шунтирования документирован при соответствующем артикуле. Другие цвета см. на стр. 340.

Принадлежности для клемм с винтовыми зажимами UT 2,5 мм²

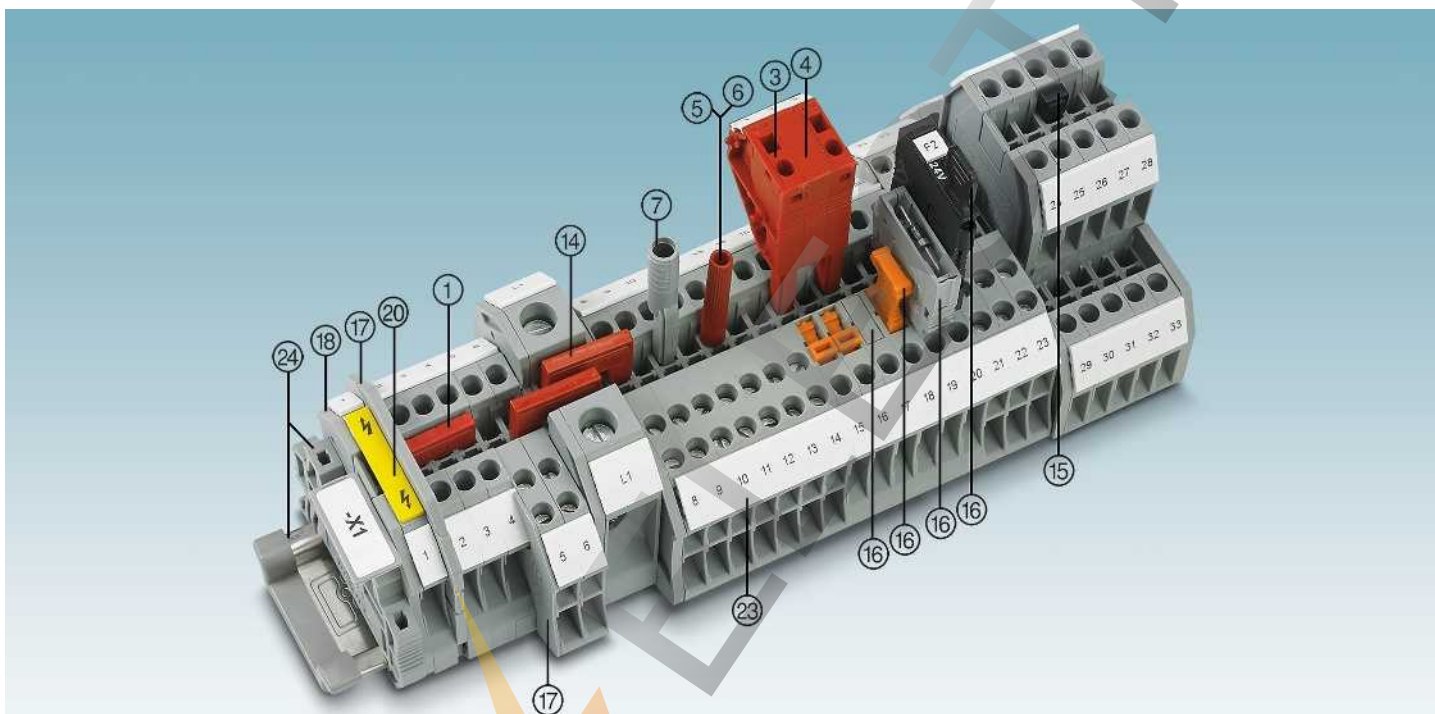

Описание	Полюсов	Цвет	Тип	Артикул №	Штук	Тип	Артикул №	Штук
① Перемычка ¹⁾	2	красный	FBS 2-5	3030161	50	FBSR 2-5	3033702	50
	3	красный	FBS 3-5	3030174	50	FBSR 3-5	3001591	50
	4	красный	FBS 4-5	3030187	50	FBSR 4-5	3001592	50
	5	красный	FBS 5-5	3030190	50	FBSR 5-5	3001593	50
	10	красный	FBS 10-5	3030213	10	FBSR 10-5	3033710	10
20	красный	FBS 20-5	3030226	10				
③ Наборная тестовая вилка		красный	PS-5	3030983	10			
④ Проставка		красный	DP PS-5	3036725	10			
⑤ Тестовый штекер, металлическая деталь		серебристый	MPS-MT	0201744	10			
⑥ Изоляционная втулка, для металлической части MPS		красный	MPS-IR RD	0201676	10			
⑦ Адаптер тестера, диаметр отверстия 4 мм		серый	PAI-4-N GY	3032871	10			
Отвертка			SF-SL 0,6X3,5-100 S-VDE	1212587	10			

⑭ Переходная перемычка	RB ... см. стр. 344.
⑮ Вертикальная перемычка	FBS-PV ... см. стр. 341.
⑯ Предохранительные и функциональные штекеры для клемм с размыкателем	P-FU ... / P-DI / P-FIX / P-CO ... см. со стр. 349.
⑰ Разделители / сегменты крышки	ATP-... / DS-... см. phoenixcontact.net/products
⑱ Крышка	Документировано при артикуле
⑳ Предупредительная табличка	WS ... см. на стр. 353.
㉑ Маркировка бонового паза	UC-TM 5, UC-TM 5 или ZB 5. См. также каталог 5, таблицы выбора со страницы 100.
㉒ Монтажная рейка и концевой зажим	См. каталог 5
Полное описание принадлежностей: phoenixcontact.net/products	Указание: Дополняющие и иные принадлежности указаны при изделии.

Проходные, многопроводные и многоярусные клеммы, а также заземляющие клеммы

Примечания:

¹⁾ Технические характеристики и дополнительные принадлежности описаны на странице 30.

Указания по монтажу и применению дополнительных принадлежностей во взрывоопасной среде Ex см. на странице 602.

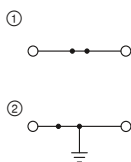

32 А, проходные и заземляющие клеммы



Ex: EAC Ex
KEMA 04ATEX2048 U / IECEx KEM 06.0027U

Технические характеристики¹⁾

Ширина	Длина	Высота		
5,2	47,7	47,5 (NS 35/7,5)		
I _{макс.} [A]	U _{макс.} [B]	макс. Ø [мм ²]	AWG (UL)	
32	1000	0,14 - 4	26-12	
24 (FBS) / 17,5 (FBSR)				
МЭК	UL / CUL	CSA	Ex	
1000	600	600	690	
24 / 2,5	20 / -	20 / -	22 / 2,5	

Данные для заказа

Тип	Артикул №	Штук
UT 2,5	① 3044076	50
UT 2,5 BU	① 3044089	50
UT 2,5-PE	② 3044092	50

Принадлежности¹⁾

D-UT 2,5/10	3047028	50
-------------	---------	----

Размеры	[мм]
Макс. электрические данные	
Макс. ток перемычки	[A]
Расчетные данные	
Расчетное напряжение	[B]
Номинальный ток / сечение	[A] / [мм ²]

Описание	Цвет
Клемма	серый
	синий
Заземляющая клемма	желто-зел.

Нрышна, ширина 2,2 мм	серый
-----------------------	-------

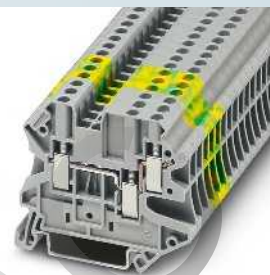
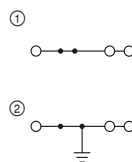

30 А, проходные и заземляющие клеммы, 3 контакта



Ex: EAC Ex
KEMA 06ATEX0017 U / IECEx KEM 06.0013U

Технические характеристики¹⁾

Ширина	Длина	Высота		
5,2	57,8	47,5 (NS 35/7,5)		
I _{макс.} [A]	U _{макс.} [B]	макс. Ø [мм ²]	AWG (UL)	
30	500	0,14 - 4	26-12	
24 (FBS) / 17,5 (FBSR)				
МЭК	UL / CUL	CSA	Ex	
500	150	150	352	
24 / 2,5	20 / -	20 / -	21 / 2,5	

Данные для заказа

Тип	Артикул №	Штук
UT 2,5-TWIN	① 3044513	50
UT 2,5-TWIN BU	① 3044526	50
UT 2,5-TWIN-PE	② 3044539	50

Принадлежности¹⁾

D-UT 2,5/4-TWIN	3047141	50
-----------------	---------	----

Проходные, многопроводные и многоярусные клеммы, а также заземляющие клеммы

Примечания:

¹⁾ Технические характеристики и дополнительные принадлежности описаны на странице 30.

Указания по монтажу и применению дополнительных принадлежностей во взрывоопасной среде Ex см. на странице 602.

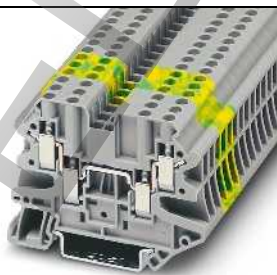
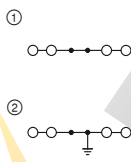

30 А, проходные и заземляющие клеммы, 4 контакта



Ex: EAC Ex
KEMA 06ATEX0017 U / IECEx KEM 06.0013U

Технические характеристики¹⁾

Ширина	Длина	Высота		
5,2	65,4	47,5 (NS 35/7,5)		
I _{макс.} [A]	U _{макс.} [B]	макс. Ø [мм ²]	AWG (UL)	
30	500	0,14 - 4	26-12	
24 (FBS) / 17,5 (FBSR)				
МЭК	UL / CUL	CSA	Ex	
500	150	150	352	
24 / 2,5	20 / -	20 / -	21 / 2,5	

Данные для заказа

Тип	Артикул №	Штук
UT 2,5-QUATTRO	① 3044542	50
UT 2,5-QUATTRO BU	① 3044555	50
UT 2,5-QUATTRO-PE	② 3044568	50

Принадлежности¹⁾

D-UT 2,5/4-QUATTRO	3047170	50
--------------------	---------	----

Размеры	[мм]
Макс. электрические данные	
Макс. ток перемычки	[A]
Расчетные данные	
Расчетное напряжение	[B]
Номинальный ток / сечение	[A] / [мм ²]

Описание	Цвет
Клемма	серый
	синий
со связью потенциала	серый
Заземляющая клемма	желто-зел.

Нрышна, ширина 2,2 мм	серый
Разделительная пластина	серый

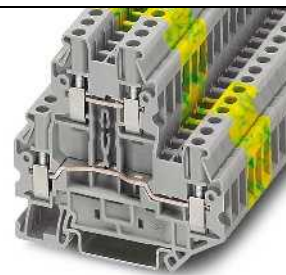
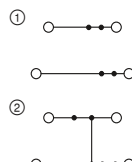

28 А, двухъярусные и заземляющие клеммы



Ex: EAC Ex
KEMA 06ATEX0017 U / IECEx KEM 06.0013U

Технические характеристики¹⁾

Ширина	Длина	Высота		
5,2	69,9	65 (NS 35/7,5)		
I _{макс.} [A]	U _{макс.} [B]	макс. Ø [мм ²]	AWG (UL)	
28	500	0,14 - 4	26-12	
24 (FBS) / 17,5 (FBSR)				
МЭК	UL / CUL	CSA	Ex	
500	600	600	352	
24 / 2,5	20 / -	20 / -	20 / 2,5	

Данные для заказа

Тип	Артикул №	Штук
УТТВ 2,5	① 3044636	50
УТТВ 2,5 BU	① 3044649	50
УТТВ 2,5-PV	② 3044652	50
УТТВ 2,5-PE	③ 3044665	50

Принадлежности¹⁾

D-УТТВ 2,5/4	3047293	50
DP-УТТВ 2,5/4	3047303	50

Винтовые клеммы UT 2,5 мм²

Проходные, многопроводные и многоярусные клеммы, а также заземляющие клеммы

Примечания:

¹⁾ Технические характеристики и дополнительные принадлежности описаны на странице 30.

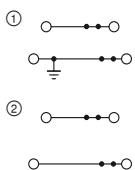

28 А, двухъярусная клемма с заземляющим контактом PE



Технические характеристики ¹⁾				
Ширина	Длина	Высота		
5,2	69,9	65 (NS 35/7,5)		
I _{макс.} [A]	U _{макс.} [В]	макс. Ø [мм ²]	AWG (UL)	
28	500	0,14 - 4	26-12	
24 (FBS) / 17,5 (FBSR)				
МЭК	UL / CUL	CSA	Ex	
500	600	600	-	
24 / 2,5				

Данные для заказа

Тип	Артикул №	Штук
UTTB 2,5-PE/L	① 3044678	50
UTTB 2,5-PE/N	① 3046731	50
UTTB 2,5-L/N	② 3044681	50

Принадлежности¹⁾

D-UTTB 2,5/4	3047293	50
DP-UTTB 2,5/4	3047303	50

Размеры	[мм]
Макс. электрические данные	
Макс. ток перемычки	[А]
Расчетные данные	
Расчетное напряжение	[В]
Номинальный ток / сечение	[А] / [мм ²]

Описание	Цвет
Клемма	серый
верхний ярус синий	серый
верхний ярус синий со связью потенциала	серый
Заземляющая клемма	зеленый, желтый

Нрышка, ширина 2,2 мм	серый
Разделительная пластина	серый

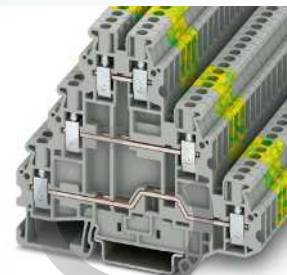
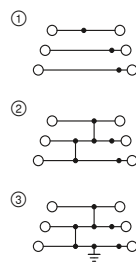

24 А, трехъярусная и заземляющая клемма



Технические характеристики ¹⁾				
Ширина	Длина	Высота		
5,2	90	77,5 (NS 35/7,5)		
I _{макс.} [A]	U _{макс.} [В]	макс. Ø [мм ²]	AWG (UL)	
24	500	0,14 - 4	26-12	
19 (FBS) / 17,5 (FBSR)				
МЭК	UL / CUL	CSA	Ex	
500	600	600	-	
19 / 2,5				

Данные для заказа

Тип	Артикул №	Штук
UT 2,5-3L	① 3214259	50
UT 2,5-3PV	② 3214262	50
UT 2,5-3PE	③ 3214275	50

Принадлежности¹⁾

D-UT 2,5-3L	3214314	50
-------------	---------	----

Многоярусные клеммы

Примечания:

¹⁾ Технические характеристики и дополнительные принадлежности описаны на странице 30.

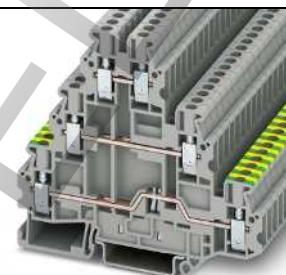
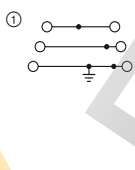

24 А, трехъярусная клемма с заземляющим основанием



Технические характеристики ¹⁾				
Ширина	Длина	Высота		
5,2	90	77,5 (NS 35/7,5)		
I _{макс.} [A]	U _{макс.} [В]	макс. Ø [мм ²]	AWG (UL)	
24	500	0,14 - 4	26-12	
19 (FBS) / 17,5 (FBSR)				
МЭК	UL / CUL	CSA	Ex	
500	600	600	-	
19 / 2,5				

Данные для заказа

Тип	Артикул №	Штук
UT 2,5-PE/L/L	① 3214301	50
UT 2,5-PE/L/N	① 3214291	50

Принадлежности¹⁾

D-UT 2,5-3L	3214314	50
-------------	---------	----

Размеры	[мм]
Макс. электрические данные	
Макс. ток перемычки	[А]
Расчетные данные	
Расчетное напряжение	[В]
Номинальный ток / сечение	[А] / [мм ²]

Описание	Цвет
Клемма	серый
верхний ярус синий	серый
Клемма, со световым индикатором для -12-30 В пост. тока, 0,7-2,4 мА	серый

Нрышка, ширина 2,2 мм	серый
-----------------------	-------

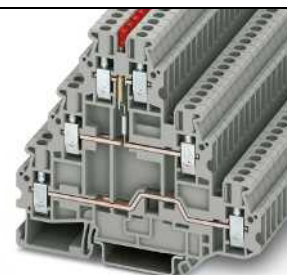
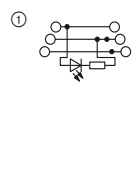

24 А, трехъярусная клемма со световым индикатором



Технические характеристики ¹⁾				
Ширина	Длина	Высота		
5,2	90	77,5 (NS 35/7,5)		
I _{макс.} [A]	U _{макс.} [В]	макс. Ø [мм ²]	AWG (UL)	
24	500	0,14 - 4	26-12	
19 (FBS) / 17,5 (FBSR)				
МЭК	UL / CUL	CSA	Ex	
500	600	24	-	
19 / 2,5				

Данные для заказа

Тип	Артикул №	Штук
UT 2,5-3L-LA24RD/O-M	① 3214288	50

Принадлежности¹⁾

D-UT 2,5-3L	3214314	50
-------------	---------	----

Клеммы с разрывом цепи и клеммы с ножевыми размыкателями

Примечания:

¹⁾ Технические характеристики и дополнительные принадлежности описаны на странице 30.

²⁾ Ток и напряжение определяются типом вставляемого компонента.

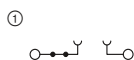

20 А, клемма с разделительной зоной

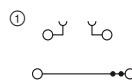

20 А, двухъярусная клемма с разделительной зоной



Технические характеристики¹⁾

Ширина	Длина	Высота		
5,2	57,8	47,5 (NS 35/7,5)		
I _{макс.} [A]	U _{макс.} [В]	макс. Ø [мм ²]	AWG (UL)	
20 ²⁾	400 ²⁾	0,14 - 4	26-12	
20 (FBS) / 17,5 (FBSR)				
МЭК	UL / CUL	CSA	Ex	
400 ²⁾	300	300	-	
20 ²⁾ / 2,5	20 / -	16 / -	-	

Данные для заказа

Тип	Артикул №	Штук
UT 2,5-TG	3046388	50
UT 2,5-TG BU	3046579	50
UT 2,5-TG-P/P	3046391	50
UT 2,5-TG-P/P BU	3046582	50

Принадлежности¹⁾

Тип	Артикул №	Штук
D-UT 2,5/4-TWIN	3047141	50



Технические характеристики¹⁾

Ширина	Длина	Высота		
5,2	69,9	65 (NS 35/7,5)		
I _{макс.} [A]	U _{макс.} [В]	макс. Ø [мм ²]	AWG (UL)	
20	400	0,14 - 4	26-12	
24 (FBS) / 17,5 (FBSR)				
МЭК	UL / CUL	CSA	Ex	
400	300	-	-	
20 / 2,5	16	-	-	

16²⁾ / 2,5 (разделительный ярус)

Данные для заказа

Тип	Артикул №	Штук
UTT 2,5-TG-P/P	3044644	50

Принадлежности¹⁾

Тип	Артикул №	Штук
D-UTT 2,5/4	3047293	50
DP-UTT 2,5/4	3047303	50

Клеммы с разрывом цепи и клеммы с ножевыми размыкателями

Примечания:

¹⁾ Технические характеристики и дополнительные принадлежности описаны на странице 30.

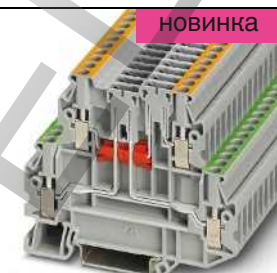
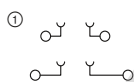

16 А, двухъярусная клемма с двумя разделительными зонами



Технические характеристики¹⁾

Ширина	Длина	Высота		
5,2	80,1	58,1 (NS 35/7,5)		
I _{макс.} [A]	U _{макс.} [В]	макс. Ø [мм ²]	AWG (UL)	
16	400	0,14 - 4	26-12	
МЭК				
UL / CUL	CSA	Ex		
400	300	-		
16 / 2,5	16	-		

Данные для заказа

Тип	Артикул №	Штук
UTT 2,5-2TG-P/P	3044674	50

Принадлежности¹⁾

Тип	Артикул №	Штук
D-UTT 2,5/4	3044676	50
DP-UTT 2,5/4	3044677	50

Описание	Цвет
Клемма	серый
Нрышка, ширина 2,2 мм	серый
Разделительная пластина, выравнивает ярусы в случае смещения, ширина 2,5 мм	серый

Винтовые клеммы UT 2,5 мм²

Клеммы с разрывом цепи и клеммы с ножевыми размыкателями

Примечания:

¹⁾ Технические характеристики и дополнительные принадлежности описаны на странице 30.

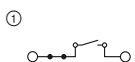

20 А, клемма с ножевым размыкателем

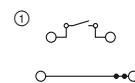

24 А, двухъярусная клемма с ножевым размыкателем



Технические характеристики ¹⁾				
Ширина	Длина	Высота		
5,2	57,8	49,1 (NS 35/7,5)		
I _{макс.} [A]	U _{макс.} [В]	макс. Ø [мм ²]	AWG (UL)	
20	400	0,14 - 4	26-12	
20 (FBS) / 17,5 (FBSR)				
МЭК	UL / CUL	CSA	Ex	
400	300	300	-	
Номинальный ток / сечение		20 / 2,5	16 / -	
		-	-	

Данные для заказа			
Тип	Артикул №	Штук	
UT 2,5-МТ	3046362	50	
UT 2,5-МТ ВU	3046553	50	
UT 2,5-МТ-Р/Р	3046375	50	
UT 2,5-МТ Р/Р ВU	3046566	50	

Принадлежности ¹⁾		
Тип	Артикул №	Штук
D-UT 2,5/4-TWIN	3047141	50



Технические характеристики ¹⁾				
Ширина	Длина	Высота		
5,2	69,9	65 (NS 35/7,5)		
I _{макс.} [A]	U _{макс.} [В]	макс. Ø [мм ²]	AWG (UL)	
24	400	0,14 - 4	26-12	
24 (FBS) / 17,5 (FBSR)				
МЭК	UL / CUL	CSA	Ex	
400	300	-	-	
Номинальный ток / сечение		22 / 2,5	16 / -	
		16 / 2,5 (разделительный ярус)	-	

Данные для заказа			
Тип	Артикул №	Штук	
UTТВ 2,5-МТ-Р/Р	3044640	50	
UTТВ 2,5-МТ-Р/Р ВU	3044641	50	

Принадлежности ¹⁾		
Тип	Артикул №	Штук
D-UTТВ 2,5/4	3047293	50
DP-UTТВ 2,5/4	3047303	50

Клеммы с разрывом цепи и клеммы с ножевыми размыкателями

Примечания:

¹⁾ Технические характеристики и дополнительные принадлежности описаны на странице 30.

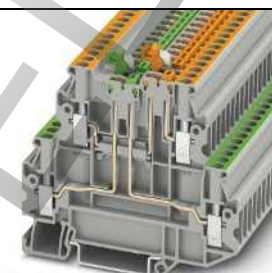
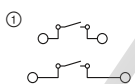

16 А, двухъярусная клемма с ножевыми размыкателями на каждом ярусе и полыми винтами для щупа тестера



Технические характеристики ¹⁾				
Ширина	Длина	Высота		
5,2	80,1	65 (NS 35/7,5)		
I _{макс.} [A]	U _{макс.} [В]	макс. Ø [мм ²]	AWG (UL)	
16	400	0,14 - 4	26-12	
16 (FBS) / 17,5 (FBSR)				
МЭК	UL / CUL	CSA	Ex	
400	300	-	-	
Номинальный ток / сечение		16 / 2,5	16 / -	
		-	-	

Данные для заказа			
Тип	Артикул №	Штук	
UTT 2,5-2МТ-Р/Р	3044670	50	
UTT 2,5-2МТ-Р/Р ВU	3044671	50	

Принадлежности ¹⁾		
Тип	Артикул №	Штук
D-UTT 2,5/4	3044676	50
DP-UTT 2,5/4	3044677	50

Диодные клеммы и со встроенными световыми индикаторами

Примечания:

¹⁾ Технические характеристики и дополнительные принадлежности описаны на странице 30.

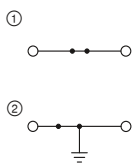

32 А, проходные и заземляющие клеммы, той же формы



Технические характеристики¹⁾

Ширина	Длина	Высота		
5,2	57,8	47,5 (NS 35/7,5)		
I _{макс.} [A]	U _{макс.} [В]	макс. Ø [мм ²]	AWG (UL)	
32	800	0,14 - 4	26-12	
24 (FBS) / 17,5 (FBSR)				
МЭК	UL / CUL	CSA	Ex	
800	600	600		
Номинальный ток / сечение				
24 / 2,5	20 / -	20 / -		

Данные для заказа

Тип	Артикул №	Штук
UT 2,5-MTD	① 3064085	50
UT 2,5-MTD BU	① 3064108	50
UT 2,5-MTD P/P	① 3064098	50
UT 2,5-MTD P/P BU	① 3064111	50
UT 2,5-MTD-PE	② 3064124	50

Принадлежности¹⁾

D-UT 2,5/4-TWIN	3047141	50
-----------------	---------	----

Размеры	[мм]
Макс. электрические данные	
Макс. ток перемычки	[А]
Расчетные данные	
Расчетное напряжение	[В]
Номинальный ток / сечение	[А] / [мм ²]

Описание	Цвет
Клемма	серый
	синий
с винтами для крепления жгула тестера	серый
	синий
Заземляющая клемма	желто-зел.
Клемма, направление диодов см. в схеме	серый
	серый

Нрышка, ширина 2,2 мм	серый
-----------------------	-------

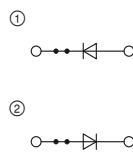

0,5 А, диодная клемма, 1N 4007 (1300 В/0,5 А)



Технические характеристики¹⁾

Ширина	Длина	Высота		
5,2	57,8	47,5 (NS 35/7,5)		
I _{макс.} [A]	U _{макс.} [В]	макс. Ø [мм ²]	AWG (UL)	
0,5	800	0,14 - 4	26-12	
24 (FBS) / 17,5 (FBSR)				
МЭК	UL / CUL	CSA	Ex	
800	600	600		
Номинальный ток / сечение				
0,5 / 1	0,5 / -	0,5 / -		

Данные для заказа

Тип	Артикул №	Штук
UT 2,5-MTD-DIO/R-L	① 3064140	50
UT 2,5-MTD-DIO/L-R	② 3064137	50

Принадлежности¹⁾

D-UT 2,5/4-TWIN	3047141	50
-----------------	---------	----

Диодные клеммы и со встроенными световыми индикаторами

Примечания:

¹⁾ Технические характеристики и дополнительные принадлежности описаны на странице 30.

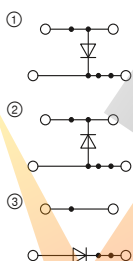

28 А, диодная двухъярусная клемма, 1N 4007 (1300 В/0,5 А)



Технические характеристики¹⁾

Ширина	Длина	Высота		
5,2	69,9	65 (NS 35/7,5)		
I _{макс.} [A]	U _{макс.} [В]	макс. Ø [мм ²]	AWG (UL)	
28	500	0,14 - 4	26-12	
24 (FBS) / 17,5 (FBSR)				
МЭК	UL / CUL	CSA	Ex	
500	600	300		
Номинальный ток / сечение				
24 / 2,5	20 / -	1 / -		

Данные для заказа

Тип	Артикул №	Штук
UTTВ 2,5-DIO/O-U	① 3046650	50
UTTВ 2,5-DIO/U-O	① 3046663	50
UTTВ 2,5-DIO/UL-UR	③ 3046728	50

Принадлежности¹⁾

D-UTTВ 2,5/4	3047293	50
DP-UTTВ 2,5/4	3047303	50

Размеры	[мм]
Макс. электрические данные	
Макс. ток перемычки	[А]
Расчетные данные	
Расчетное напряжение	[В]
Номинальный ток / сечение	[А] / [мм ²]

Описание	Цвет
Клемма, направление диода см. в схеме	серый
	серый
	серый
	серый
	серый

Нрышка, ширина 2,2 мм	серый
Разделительная пластина	серый

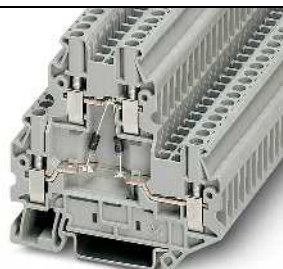
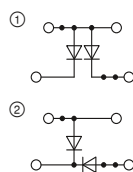

28 А, двухъярусная клемма с двумя диодами 1N 4007 (1300 В/0,5 А)



Технические характеристики¹⁾

Ширина	Длина	Высота		
5,2	69,9	65 (NS 35/7,5)		
I _{макс.} [A]	U _{макс.} [В]	макс. Ø [мм ²]	AWG (UL)	
28	500	0,14 - 4	26-12	
24 (FBS) / 17,5 (FBSR)				
МЭК	UL / CUL	CSA	Ex	
500	600	300		
Номинальный ток / сечение				
24 / 2,5	20 / -	1 / -		

Данные для заказа

Тип	Артикул №	Штук
UTTВ 2,5-2DIO/O-UL/O-UR	① 3046689	50
UTTВ 2,5-2DIO/O-UL/UR-UL	② 3046676	50

Принадлежности¹⁾

D-UTTВ 2,5/4	3047293	50
DP-UTTВ 2,5/4	3047303	50

Винтовые клеммы UT 2,5 мм²

Диодные клеммы и со встроенными световыми индикаторами

Примечания:

1) Технические характеристики и дополнительные принадлежности описаны на странице 30.

2) Уровень напряжения отображается выбранными моделями со световыми индикаторами.

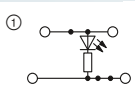

28 А, двухъярусная клемма со световым индикатором



Технические характеристики ¹⁾				
Ширина	Длина	Высота		
5,2	69,9	65 (NS 35/7,5)		
I _{макс.} [A]	U _{макс.} [В]	макс. Ø [мм ²]	AWG (UL)	
28	24 ²⁾	0,14 - 4	26-12	
24 (FBS) / 17,5 (FBSR)				
МЭК	UL / CUL	CSA	Ex	
24 ²⁾	600	24	-	
24 / 2,5				
	20 / -	20 / -	-	

Данные для заказа

Тип	Артикул №	Штук
UTTB 2,5-LA 24 RD	3046692	50
UTTB 2,5-LA 60 RD	3046702	50
UTTB 2,5-LA 230	3046715	50

Принадлежности¹⁾

D-UTTB 2,5/4	3047293	50
DP-UTTB 2,5/4	3047303	50

Размеры	[мм]
Макс. электрические данные	
Макс. ток перемычки	[А]
Расчетные данные	
Расчетное напряжение	[В]
Номинальный ток / сечение	[А] / [мм ²]

Описание	Цвет
Клемма, со световым индикатором для 12-30 В пост. тока, 0,7-2,4 мА	серый
для 30-60 В пост. тока, 0,8-1,8 мА	серый
для 110-250 В перем./пост. тока, 0,1-0,5 мА	серый
Клемма, впаиваемый элемент	серый

Нрышка, ширина 2,2 мм	серый
Разделительная пластина	серый

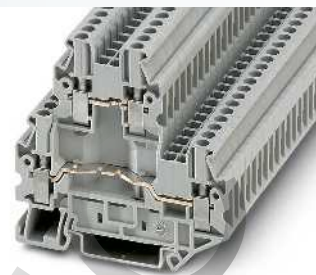

28 А, двухъярусная клемма для впаивания элементов



Технические характеристики ¹⁾				
Ширина	Длина	Высота		
5,2	69,9	65 (NS 35/7,5)		
I _{макс.} [A]	U _{макс.} [В]	макс. Ø [мм ²]	AWG (UL)	
28	500	0,14 - 4	26-12	
24 (FBS) / 17,5 (FBSR)				
МЭК	UL / CUL	CSA	Ex	
500	600	600	-	
24 / 2,5				
	20 / -	20 / -	-	

Данные для заказа

Тип	Артикул №	Штук
UTTB 2,5-BE	3046744	50

Принадлежности¹⁾

D-UTTB 2,5/4	3047293	50
DP-UTTB 2,5/4	3047303	50

Клеммы распределительных сетей зданий

Примечания:

1) Технические характеристики и дополнительные принадлежности описаны на странице 30.

2) 3-контактный клеммный блок

Указание по монтажу:

Для надежной фиксации шины нейтрали на обоих концах каждой клеммной колодки, а также через каждые 20 см длинных клеммных сборок необходимо установить опорные стойки.

Подходящие опорные стойки описаны на сайте phoenixcontact.net/products

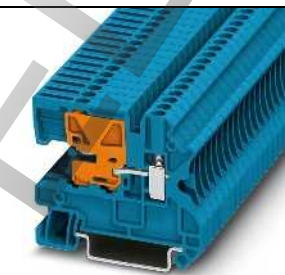
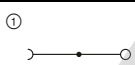

24 А, клемма с размыкателем N



Технические характеристики ¹⁾				
Ширина	Длина	Высота		
5,2	55	47,5 (NS 35/7,5)		
I _{макс.} [A]	U _{макс.} [В]	макс. Ø [мм ²]	AWG (UL)	
24	250	0,14 - 4	-	
24 (FBS) / 17,5 (FBSR)				
МЭК	UL / CUL	CSA	Ex	
250	-	-	-	
24 / 2,5				
	-	-	-	
26 - 12				
однож.	многож.	Кабельный наконечник с пластмассовой втулкой или без		
0,14 - 4	0,14 - 4	0,14 - 2,5	0,14 - 2,5	
0,14 - 1,5	0,14 - 1,5	0,14 - 1,5	-	

Данные для заказа

Тип	Артикул №	Штук
UTN 2,5	3245011	50

Принадлежности¹⁾

D-UTN 2,5/10	3245079	50
--------------	---------	----

Размеры	[мм]
Макс. электрические данные	
Макс. ток перемычки	[А]
Расчетные данные	
Расчетное напряжение	[В]
Номинальный ток / сечение	[А] / [мм ²]
Расчетное сечение	[мм ²]
Диапазон сечений	AWG
Возможности подключения	
1-провод.	[мм ²]
2-провод (одинаковые жилы)	[мм ²]

Описание	Цвет
Клемма	синий
	серый

Нрышка, ширина 2,2 мм	синий
-----------------------	-------

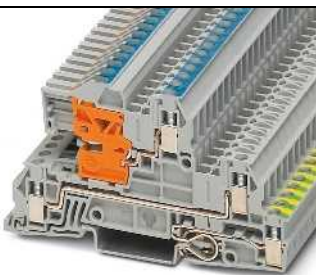
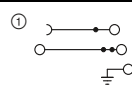

4 (4) мм², 30 А, трехъярусная клемма, 1 проходной ярус L, 1 ярус N с размыканием, 1 PE



Технические характеристики ¹⁾				
Ширина	Длина	Высота		
5,2	93,5	51,5 (NS 35/7,5)		
I _{макс.} [A]	U _{макс.} [В]	макс. Ø [мм ²]	AWG (UL)	
30 ²⁾	400	0,2 - 4	26-12	
24 (FBS) / 17,5 (FBSR)				
МЭК	UL / CUL	CSA	Ex	
400	300	-	-	
24 / 4				
	20	-	-	
4				
24 - 12				
однож.	многож.	Кабельный наконечник с пластмассовой втулкой или без		
0,2 - 4	0,2 - 4	0,25 - 2,5	0,25 - 2,5	
0,2 - 1,5	0,2 - 1,5	0,25 - 0,75	-	

Данные для заказа

Тип	Артикул №	Штук
UTI 2,5-PE/L/NT	3076028	50

Принадлежности¹⁾

D-UTI/3	3076036	50
---------	---------	----

Клеммы распределительных сетей зданий

Примечания:

1) Технические характеристики и дополнительные принадлежности описаны на странице 30.

2) 3-контактный клеммный блок

Указание по монтажу:

Для надежной фиксации N-образной магистральной шины на обоих концах каждой клеммной колодки, а также через каждые 20 см длинных клеммных колодок необходимо установить опорные стойки.

Подходящие опорные стойки описаны на сайте phoenixcontact.net/products

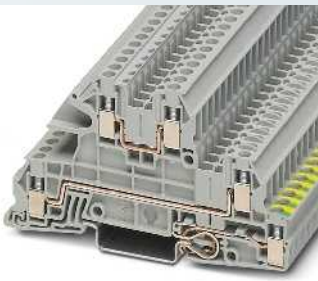
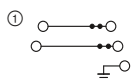

4 (4) мм², 30 А, трехъярусная клемма, 2 проходных яруса L, 1 PE



Технические характеристики¹⁾

Ширина	Длина	Высота		
5,2	93,5	51,5 (NS 35/7,5)		
I _{макс.} [A]	U _{макс.} [B]	макс. Ø [мм ²]	AWG (UL)	
30 ²⁾	400	0,2 - 4	26-12	
24 (FBS) / 17,5 (FBSR)				
МЭК	UL / CUL	CSA	Ex	
400	300	-	-	
24 / 4	20	-	-	
4	-	-	-	
24 - 12	-	-	-	
Возможности подключения		Кабельный наконечник с пластмассовой втулкой или без		
1-провод.	[мм ²]	0,2 - 4	0,25 - 2,5	0,25 - 2,5
2-провод (одинаковые жилы)	[мм ²]	0,2 - 1,5	0,25 - 0,75	-

Данные для заказа

Тип	Артикул №	Штук
UTI 2,5-PE/L/L	3076029	50

Принадлежности¹⁾

D-UTI/3	3076036	50
---------	---------	----

Размеры	[мм]
Макс. электрические данные	
Макс. ток переключки	[A]
Расчетные данные	
Расчетное напряжение	[B]
Номинальный ток / сечение	[A] / [мм ²]
Расчетное сечение	[мм ²]
Диапазон сечений	AWG
Возможности подключения	
1-провод.	[мм ²]
2-провод (одинаковые жилы)	[мм ²]
Описание	Цвет
Клемма	серый
Нрышка, ширина 2,2 мм	серый

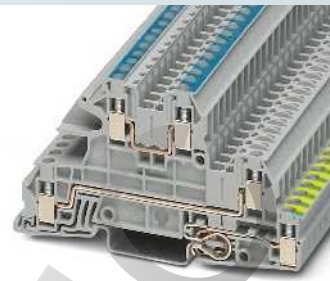
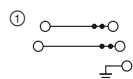

4 (4) мм², 30 А, трехъярусная клемма, 1 проходной ярус L, 1 ярус N, 1 PE



Технические характеристики¹⁾

Ширина	Длина	Высота		
5,2	93,5	51,5 (NS 35/7,5)		
I _{макс.} [A]	U _{макс.} [B]	макс. Ø [мм ²]	AWG (UL)	
30	400	0,2 - 4	26-12	
24 (FBS) / 17,5 (FBSR)				
МЭК	UL / CUL	CSA	Ex	
400	300	-	-	
24 / 4	20	-	-	
4	-	-	-	
24 - 12	-	-	-	
Возможности подключения		Кабельный наконечник с пластмассовой втулкой или без		
0,2 - 4	0,2 - 4	0,25 - 2,5	0,25 - 2,5	0,25 - 2,5
0,2 - 1,5	0,2 - 1,5	0,25 - 0,75	-	-

Данные для заказа

Тип	Артикул №	Штук
UTI 2,5-PE/L/N	3076030	50

Принадлежности¹⁾

D-UTI/3	3076036	50
---------	---------	----

Клеммы распределительных сетей зданий

Примечания:

1) Технические характеристики и дополнительные принадлежности описаны на странице 30.

2) 3-контактный клеммный блок

Указание по монтажу:

Для надежной фиксации шины нейтрали на обоих концах каждой клеммной колодки, а также через каждые 20 см длинных клеммных колодок необходимо установить опорные стойки.

Подходящие опорные стойки описаны на сайте phoenixcontact.net/products

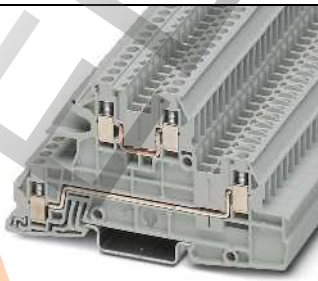

4 (4) мм², 30 А, двухъярусная клемма, 2 проходных яруса L



Технические характеристики¹⁾

Ширина	Длина	Высота		
5,2	93,5	51,5 (NS 35/7,5)		
I _{макс.} [A]	U _{макс.} [B]	макс. Ø [мм ²]	AWG (UL)	
30 ²⁾	400	0,2 - 4	26-12	
24 (FBS) / 17,5 (FBSR)				
МЭК	UL / CUL	CSA	Ex	
400	300	300	-	
24 / 4	20 / -	20 / -	-	
4	-	-	-	
24 - 12	-	-	-	
Возможности подключения		Кабельный наконечник с пластмассовой втулкой или без		
0,2 - 4	0,2 - 4	0,25 - 2,5	0,25 - 2,5	0,25 - 2,5
0,2 - 1,5	0,2 - 1,5	0,25 - 0,75	-	-

Данные для заказа

Тип	Артикул №	Штук
UTI 2,5-L/L	3076031	50
UTI 2,5-L/N	3076035	50

Принадлежности¹⁾

D-UTI/3	3076036	50
---------	---------	----

Размеры	[мм]
Макс. электрические данные	
Макс. тока шунтирования	[A]
Расчетные данные	
Расчетное напряжение	[B]
Номинальный ток / сечение	[A] / [мм ²]
Расчетное сечение	[мм ²]
Диапазон сечений	AWG
Возможности подключения	
1-провод.	[мм ²]
2-провод (одинаковые жилы)	[мм ²]
Описание	Цвет
Клемма	серый
верхний ярус синий	серый
Нрышка, ширина 2,2 мм	серый

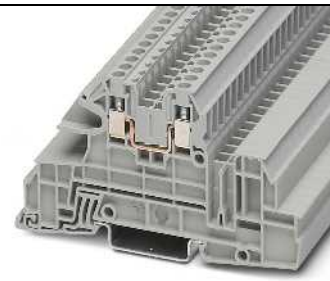
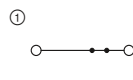

4 (4) мм², 30 А, клемма, 1 проходной ярус L



Технические характеристики¹⁾

Ширина	Длина	Высота		
5,2	93,5	51,5 (NS 35/7,5)		
I _{макс.} [A]	U _{макс.} [B]	макс. Ø [мм ²]	AWG (UL)	
30 ²⁾	400	0,2 - 4	26-12	
24 (FBS) / 17,5 (FBSR)				
МЭК	UL / CUL	CSA	Ex	
400	300	300	-	
24 / 4	20 / -	20	-	
4	-	-	-	
24 - 12	-	-	-	
Возможности подключения		Кабельный наконечник с пластмассовой втулкой или без		
0,2 - 4	0,2 - 4	0,25 - 2,5	0,25 - 2,5	0,25 - 2,5
0,2 - 1,5	0,2 - 1,5	0,25 - 0,75	-	-

Данные для заказа

Тип	Артикул №	Штук
UTI 2,5-L	3076034	50

Принадлежности¹⁾

D-UTI/3	3076036	50
---------	---------	----

Винтовые клеммы UT 2,5 мм²

Клеммы распределительных сетей зданий

Примечания:

1) Технические характеристики и дополнительные принадлежности описаны на странице 30.

2) 3-контактный клеммный блок

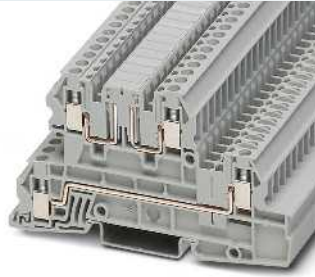
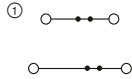

4 (4) мм², 30 А, трехъярусная клемма, 2 внешних провода L



Технические характеристики ¹⁾				
Размеры	Ширина	Длина	Высота	
[мм]	5,2	93,5	51,5 (NS 35/7,5)	
Макс. электрические данные	$I_{\text{макс.}}$ [А]	$U_{\text{макс.}}$ [В]	макс. Ø [мм ²]	AWG (UL)
	30 ²⁾	400	0,2 - 4	26-12
Расчетные данные	24 (FBS) / 17,5 (FBSR)			
Макс. ток перемычки [А]	МЭК	UL / CUL	CSA	Ex
Расчетное напряжение [В]	400	300	300	-
Номинальный ток / сечение [А] / [мм ²]	24 / 4	20 / -	20 / -	-
Расчетное сечение [мм ²]	4	-	-	-
Диапазон сечений AWG	24 - 12	-	-	-
Номинальный ток / сечение [А] / [мм ²]	-	-	-	-
Возможности подключения	однок.	многож.	Кабельный наконечник с пластмассовой втулкой или без	
1-провод. [мм ²]	0,2 - 4	0,2 - 4	0,25 - 2,5	0,25 - 2,5
2-провод (одинаковые жилы) [мм ²]	0,2 - 1,5	0,2 - 1,5	0,25 - 0,75	-

Данные для заказа

Описание	Цвет	Тип	Артикул №	Штук
Клемма	серый	UTI 2,5-L/LB	3076033	50

Принадлежности¹⁾

Нрышка, ширина 2,2 мм	Цвет	Тип	Артикул №	Штук
	серый	D-UTI/3	3076036	50

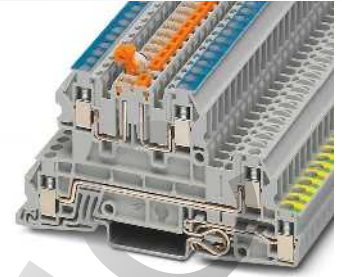
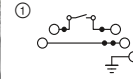

4 (4) мм², 24 А, трехъярусная клемма, 1 проходной ярус L, 1 ярус N с размыкателем, 1 PE



Технические характеристики ¹⁾				
Размеры	Ширина	Длина	Высота	
[мм]	5,2	93,5	51,5 (NS 35/7,5)	
Макс. электрические данные	$I_{\text{макс.}}$ [А]	$U_{\text{макс.}}$ [В]	макс. Ø [мм ²]	AWG (UL)
	24 ²⁾	400	0,2 - 4	26-12
Расчетные данные	24 (FBS) / 17,5 (FBSR)			
Макс. ток перемычки [А]	МЭК	UL / CUL	CSA	Ex
Расчетное напряжение [В]	400	300	300	-
Номинальный ток / сечение [А] / [мм ²]	21 / 4	20	-	-
Расчетное сечение [мм ²]	4	-	-	-
Диапазон сечений AWG	24 - 12	-	-	-
Номинальный ток / сечение [А] / [мм ²]	-	-	-	-
Возможности подключения	однок.	многож.	Кабельный наконечник с пластмассовой втулкой или без	
1-провод. [мм ²]	0,2 - 4	0,2 - 4	0,25 - 2,5	0,25 - 2,5
2-провод (одинаковые жилы) [мм ²]	0,2 - 1,5	0,2 - 1,5	0,25 - 0,75	-

Данные для заказа

Описание	Цвет	Тип	Артикул №	Штук
Клемма	серый	UTI 2,5-PE/L/NTB	3076032	50

Принадлежности¹⁾

Нрышка, ширина 2,2 мм	Цвет	Тип	Артикул №	Штук
	серый	D-UTI/3	3076036	50

Проходные и заземляющие мини-клеммы

Примечания:

1) Технические характеристики и дополнительные принадлежности описаны на странице 30.

Указания по монтажу и применению дополнительных принадлежностей во взрывоопасной среде Ex см. на странице 602.

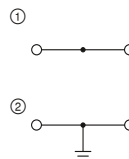

32 А, проходные и заземляющие клеммы



Ex: SEV13ATEX0178U / IECEx SEV13.0012U

Технические характеристики¹⁾

Размеры	Ширина [мм]	Длина	Высота
	5,2	29,9	34 (NS 15)
Макс. электрические данные	I _{макс.} [A]	U _{макс.} [В]	макс. Ø [мм ²]
	32	500	24-12
Макс. ток перемычки	[A]	24 (FBS) / 17,5 (FBSR)	
Расчетные данные	МЭК	UL / CUL	CSA Ex
Расчетное напряжение	[В]	500	300 600 352
Номинальный ток / сечение	[А] / [мм ²]	24 / 2,5	20 / - 20 / - 20,5 / 4
Диапазон сечений	AWG	24 - 12	- -
Возможности подключения		однож.	многож.
1-провод.	[мм ²]	0,2 - 4	0,2 - 4
2-провод (одинаковые жилы)	[мм ²]	0,2 - 1,5	0,2 - 1,5
			Кабельный наконечник с пластмассовой втулкой или без
			0,25 - 2,5 0,25 - 2,5
			0,25 - 1,5 -

Данные для заказа

Описание	Цвет	Тип	Артикул №	Штук
Клемма	серый	MUT 2,5	① 3248030	50
	синий	MUT 2,5 BU	① 3248031	50
Заземляющая клемма	желто-зел.	MUT 2,5-PE	② 3248032	50

Принадлежности¹⁾

Крышка, ширина 2,2 мм	серый	D-MUT 2,5/4	3248033	50
-----------------------	-------	-------------	---------	----

Общие технические характеристики для винтовых клемм UT 4 мм²

Расчетные данные		МЭК 60947-7-1 / МЭК 60947-7-2 / МЭК 60947-7-3			
Расчетное сечение	[мм ²]	4			
Диапазон сечений	AWG	26 - 10			
Возможности подключения		однож.	многож.	Кабельный наконечник с пластмассовой втулкой или без	
1-провод.	[мм ²]	0,14 - 6	0,14 - 6	0,14 - 4	0,14 - 4
2-провод (одинаковые жилы)	[мм ²]	0,14 - 1,5	0,14 - 1,5	0,14 - 1,5	-
провод гибкий с кабельным наконечником TWIN	[мм ²]	-	-	-	0,5 - 2,5
Общие характеристики					
Длина снятия изоляции	[мм]	9			
Резьба винтов		M3			
Момент затяжки	[Нм]	0,6 - 0,8			
Изоляционный материал		PA			
Класс воспламеняемости согласно UL 94		V0			

Указания: дополнительные или отличные данные документируются у артикула.

Примечания:



Рядом с артикулом расположена принципиальная электрическая схема. Свободные места для установки перемычек обозначаются черной точкой.

Указанные технические данные и допуски относятся к первому артикулу в столбике. Данные о следующих артикулах указаны на сайте phoenixcontact.net/products

1) Ток шунтирования документирован при соответствующем артикуле. Другие цвета см. на стр. 340.

Системные принадлежности для клемм с винтовыми зажимами UT 4 мм²

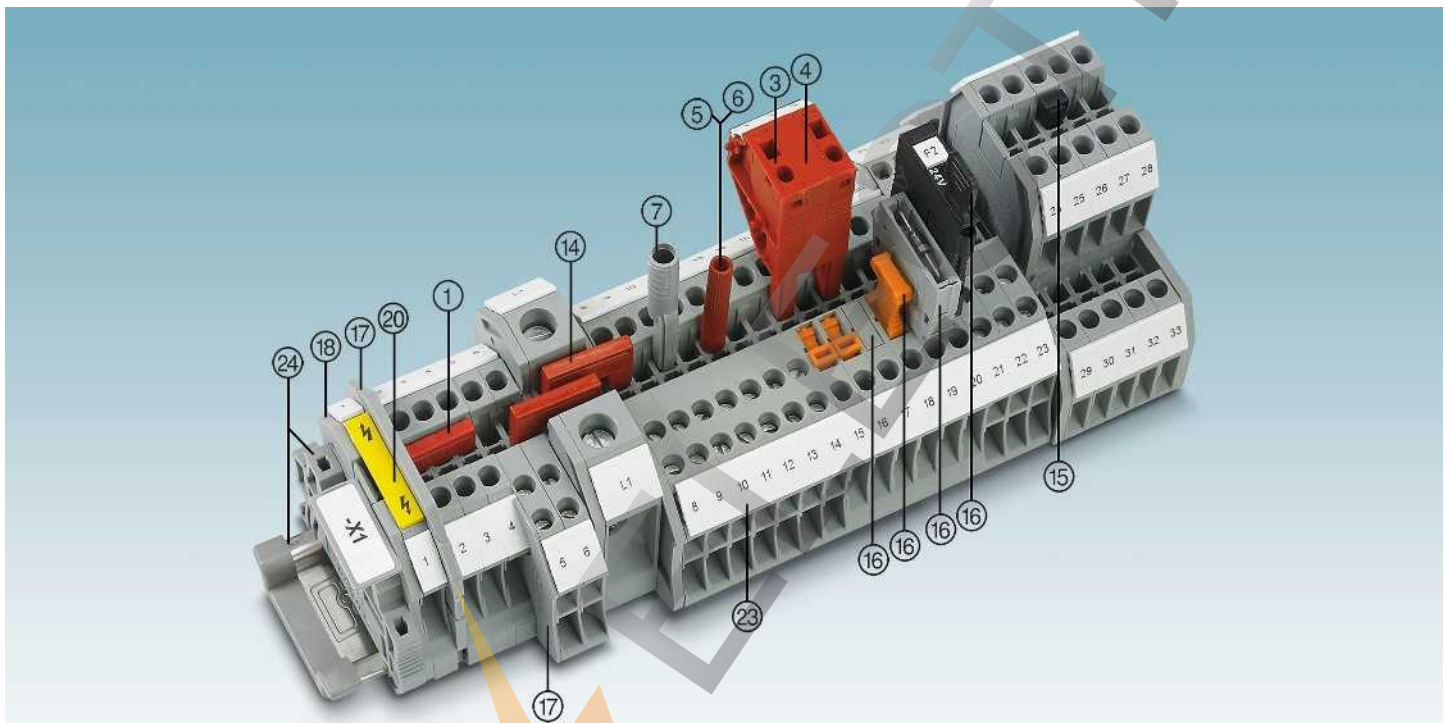

Описание	Полюсов	Цвет	Тип	Артикул №	Штук	Тип	Артикул №	Штук
① Перемычка ¹⁾	2	красный	FBS 2-6	3030336	50	FBSR 2-6	3033715	50
	3	красный	FBS 3-6	3030242	50	FBSR 3-6	3001594	50
	4	красный	FBS 4-6	3030255	50	FBSR 4-6	3001595	50
	5	красный	FBS 5-6	3030349	50	FBSR 5-6	3001596	50
	10	красный	FBS 10-6	3030271	10	FBSR 10-6	3033716	10
	20	красный	FBS 20-6	3030365	10			
③ Наборная тестовая вилка		красный	PS-6	3030996	10			
④ Проставка		красный	DP PS-6	3036738	10			
⑤ Тестовый штекер, металлическая деталь		серебристый	MPS-MT	0201744	10			
⑥ Изоляционная втулка, для металлической части MPS		красный	MPS-IH RD	0201676	10			
⑦ Адаптер тестера, диаметр отверстия 4 мм		серый	PAI-4-N GY	3032871	10			
Отвертка			SF-SL 0,6X3,5-100 S-VDE	1212587	10			

⑭ Переходная перемычка	RB ... см. стр. 344.
⑮ Вертикальная перемычка	FBS-PV ... см. стр. 341.
⑯ Предохранительные и функциональные штекеры для клемм с размыкателем	P-FU ... / P-DI / P-FIX / P-CO ... см. со стр. 349.
⑰ Разделители / сегменты крышки	ATP-... / DS-... см. phoenixcontact.net/products
⑱ Крышка	Документировано при артикуле
⑳ Предупредительная табличка	WS ... см. на стр. 353.
㉑ Маркировка бонового паза	UC-TM 6, UC-TM 6 или ZB 6. См. также каталог 5, таблицы выбора со страницы 100.
㉒ Монтажная рейна и концевой зажим	См. каталог 5
Полное описание принадлежностей: phoenixcontact.net/products	Указание: Дополняющие и иные принадлежности указаны при изделии.

Проходные, многопроводные и многоярусные клеммы, а также заземляющие клеммы

Примечания:
 1) Технические характеристики и дополнительные принадлежности описаны на странице 40.
 Указания по монтажу и применению дополнительных принадлежностей во взрывоопасной среде Ex см. на странице 602.

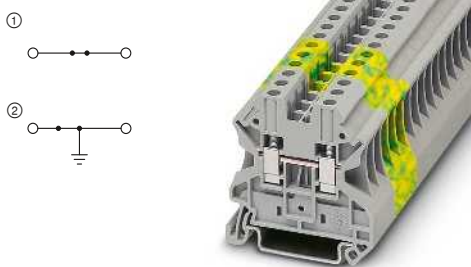

41 А, проходные и заземляющие клеммы

CE, UL, ENEC, EAC, Ex, CB, KEMA 04ATEX2048 U / IECEx KEM 06.0027U

Технические характеристики¹⁾

Размеры	[мм]
Макс. электрические данные	
Макс. ток перемычки	[А]
Расчетные данные	
Расчетное напряжение	[В]
Номинальный ток / сечение	[А] / [мм ²]

Ширина	Длина	Высота	
6,2	47,7	47,5 (NS 35/7,5)	
I _{макс.} [А]	U _{макс.} [В]	макс. Ø [мм ²]	AWG (UL)
41	1000	0,14 - 6	26-10
32 (FBS) / 24 (FBSR)			
МЭК	UL / CUL	CSA	Ex
1000	600	600	690
32 / 4	30 / -	30 / -	30 / 4

Данные для заказа

Тип	Артикул №	Штук
UT 4	3044102	50
UT 4 BU	3044115	50
UT 4-PE	3044128	50

Принадлежности¹⁾

D-UT 2,5/10	3047028	50
-------------	---------	----

Описание	Цвет
Клемма	серый
	синий
Заземляющая клемма	желто-зел.
Рышпа, ширина 2,2 мм	серый

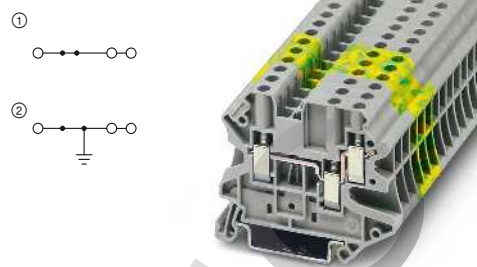

41 А, проходные и заземляющие клеммы, 3 контакта

CE, UL, ENEC, EAC, Ex, CB, KEMA 06ATEX0017 U / IECEx KEM 06.0013U

Технические характеристики¹⁾

Ширина	Длина	Высота	
6,2	57,8	47,5 (NS 35/7,5)	
I _{макс.} [А]	U _{макс.} [В]	макс. Ø [мм ²]	AWG (UL)
41	500	0,14 - 6	26-10
32 (FBS) / 24 (FBSR)			
МЭК	UL / CUL	CSA	Ex
500	150	150	352
32 / 4	30 / -	30 / -	29 / 4

Данные для заказа

Тип	Артикул №	Штук
UT 4-TWIN	3044364	50
UT 4-TWIN BU	3044500	50
UT 4-TWIN-PE	3044380	50

Принадлежности¹⁾

D-UT 2,5/4-TWIN	3047141	50
-----------------	---------	----

Проходные, многопроводные и многоярусные клеммы, а также заземляющие клеммы

Примечания:
 1) Технические характеристики и дополнительные принадлежности описаны на странице 40.
 Указания по монтажу и применению дополнительных принадлежностей во взрывоопасной среде Ex см. на странице 602.

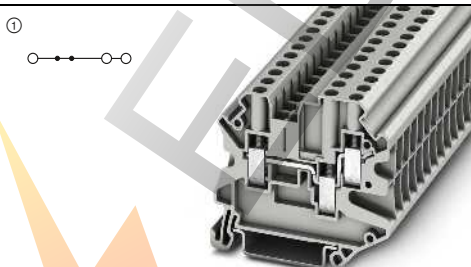

39 А, 1000 В, проходная клемма, 3 контакта

UL, ENEC, EAC, Ex, CB, KEMA SEV13ATEX0133U / IECEx SEV13.0004U

Технические характеристики¹⁾

Размеры	[мм]
Макс. электрические данные	
Макс. ток перемычки	[А]
Расчетные данные	
Расчетное напряжение	[В]
Номинальный ток / сечение	[А] / [мм ²]

Ширина	Длина	Высота	
6,2	57,8	50 (NS 35/7,5)	
I _{макс.} [А]	U _{макс.} [В]	макс. Ø [мм ²]	AWG (UL)
39	1000	0,14 - 6	26-10
32 (FBS) / 24 (FBSR)			
МЭК	UL / CUL	CSA	Ex
1000	600	600	550
32 / 4	30 / -	30	27 / 4

Данные для заказа

Тип	Артикул №	Штук
UT 4-TWIN HV	3000608	50

Принадлежности¹⁾

D-UT 4-TWIN HV	3000710	50
----------------	---------	----

Описание	Цвет
Клемма	серый
	синий
Заземляющая клемма	желто-зел.
Рышпа, ширина 2,2 мм	серый

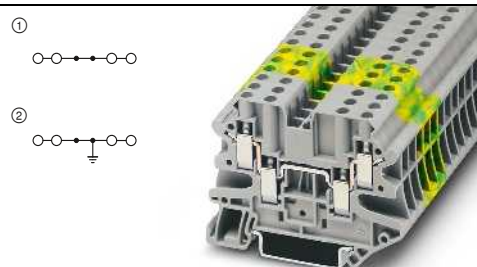

39 А, проходные и заземляющая клемма, 4 контакта

UL, ENEC, EAC, Ex, CB, KEMA 06ATEX0017 U / IECEx KEM 06.0013U

Технические характеристики¹⁾

Ширина	Длина	Высота	
6,2	65,4	47,5 (NS 35/7,5)	
I _{макс.} [А]	U _{макс.} [В]	макс. Ø [мм ²]	AWG (UL)
39	500	0,14 - 6	26-10
32 (FBS) / 24 (FBSR)			
МЭК	UL / CUL	CSA	Ex
500	150	150	352
32 / 4	30 / -	30 / -	29 / 4

Данные для заказа

Тип	Артикул №	Штук
UT 4-QUATTRO	3044571	50
UT 4-QUATTRO BU	3044584	50
UT 4-QUATTRO-PE	3044597	50

Принадлежности¹⁾

D-UT 2,5/4-QUATTRO	3047170	50
--------------------	---------	----

Винтовые клеммы UT 4 мм²

Проходные, многопроводные и многоярусные клеммы, а также заземляющие клеммы

Примечания:

¹⁾ Технические характеристики и дополнительные принадлежности описаны на странице 40.

Указания по монтажу и применению дополнительных принадлежностей во взрывоопасной среде Ex см. на странице 602.

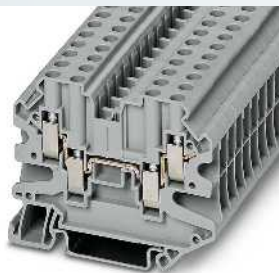
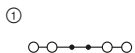

37 А, 1000 В, проходная клемма, 4 контакта



Ex: SEV13ATEX0133U / IECEx SEV13.0004U

Технические характеристики ¹⁾				
Ширина	Длина	Высота		
6,2	65,4	50 (NS 35/7,5)		
I _{макс.} [A]	U _{макс.} [В]	макс. Ø [мм ²]	AWG (UL)	
37	1000	0,14 - 6	-	
32 (FBS) / 24 (FBSR)				
МЭК	UL / CUL	CSA	Ex	
1000	-	-	550	
32 / 4	-	-	27 / 4	

Данные для заказа			
Тип	Артикул №	Штук	
UT 4-QUATTRO HV	① 3048823	50	
UT 4-QUATTRO HV BU	① 3048836	50	

Принадлежности ¹⁾			
Тип	Артикул №	Штук	
D-UT 4-QUATTRO HV	3048852	50	

Размеры	[мм]
Макс. электрические данные	
Макс. ток перемычки	[А]
Расчетные данные	
Расчетное напряжение	[В]
Номинальный ток / сечение	[А] / [мм ²]

Описание	Цвет
Клемма	серый
с перемычкой между ярусами	серый
Заземляющая клемма	желто-зел.

Нрышна, ширина 2,2 мм	серый
Разделительная пластина	серый

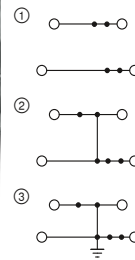

36 А, двухъярусные и заземляющие клеммы



Ex: KEMA 06ATEX0017 U / IECEx KEM 06.0013U

Технические характеристики ¹⁾				
Ширина	Длина	Высота		
6,2	69,9	65 (NS 35/7,5)		
I _{макс.} [A]	U _{макс.} [В]	макс. Ø [мм ²]	AWG (UL)	
36	800	0,14 - 6	26-10	
30 (FBS) / 24 (FBSR)				
МЭК	UL / CUL	CSA	Ex	
800	600	600	440	
30 / 4	30 / -	30 / -	25,5 / 4	

Данные для заказа			
Тип	Артикул №	Штук	
UTTB 4	① 3044814	50	
UTTB 4 BU	① 3044791	50	
UTTB 4-PV	② 3044733	50	
UTTB 4-PE	③ 3044759	50	

Принадлежности ¹⁾			
Тип	Артикул №	Штук	
D-UTTB 2,5/4	3047293	50	
DP-UTTB 2,5/4	3047303	50	

Проходные, многопроводные и многоярусные клеммы, а также заземляющие клеммы

Примечания:

¹⁾ Технические характеристики и дополнительные принадлежности описаны на странице 40.

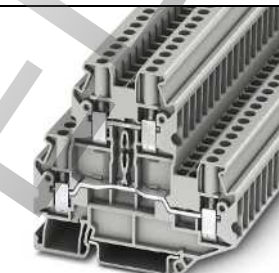

36 А, 1000 В, двухъярусная клемма



Технические характеристики ¹⁾				
Ширина	Длина	Высота		
6,2	75,6	65 (NS 35/7,5)		
I _{макс.} [A]	U _{макс.} [В]	макс. Ø [мм ²]	AWG (UL)	
36	1000	0,14 - 6	26-10	
30 (FBS) / 24 (FBSR)				
МЭК	UL / CUL	CSA	Ex	
1000	600	-	-	
30 / 4	30 / -	-	-	

Данные для заказа			
Тип	Артикул №	Штук	
UTTB 4 HV	① 3000610	50	

Принадлежности ¹⁾			
Тип	Артикул №	Штук	
D-UTTB 4 HV	3000709	50	

Размеры	[мм]
Макс. электрические данные	
Макс. ток перемычки	[А]
Расчетные данные	
Расчетное напряжение	[В]
Номинальный ток / сечение	[А] / [мм ²]

Описание	Цвет
Клемма	серый
	серый
	серый
	серый

Нрышна, ширина 2,2 мм	
-----------------------	--

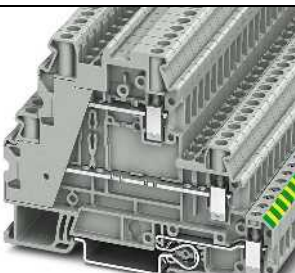
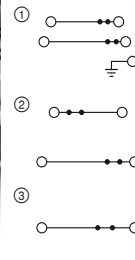

36 А, многоярусная клемма с основанием PE



Технические характеристики ¹⁾				
Ширина	Длина	Высота		
6,2	92,7	61,7 (NS 35/7,5)		
I _{макс.} [A]	U _{макс.} [В]	макс. Ø [мм ²]	AWG (UL)	
36	500	0,14 - 6	26-10	
32 (FBS) / 24 (FBSR)				
МЭК	UL / CUL	CSA	Ex	
500	300	-	-	
30 / 4	16	-	-	

Данные для заказа			
Тип	Артикул №	Штук	
UT 4-PE/L/L	① 3214360	50	
UT 4-PE/L/N	① 3214361	50	
UT 4-L/L	② 3214362	50	
UT 4-L	③ 3214363	50	

Принадлежности ¹⁾			
Тип	Артикул №	Штук	

Клеммы под предохранители и клеммы с размыкателями той же формы

Примечания:

¹⁾ Технические характеристики и дополнительные принадлежности описаны на странице 40.

²⁾ При выходе из строя предохранителя выходная цепь продолжает оставаться под напряжением необходимым для работы светодиода.

³⁾ Макс. рассеиваемая мощность см. стр. 616.

⁴⁾ Ток определяется используемым предохранителем, напряжение определяется параметрами индикатора.

Для маркировки откидных размыкателей используйте маркировочный материал с делением 5,2 мм.

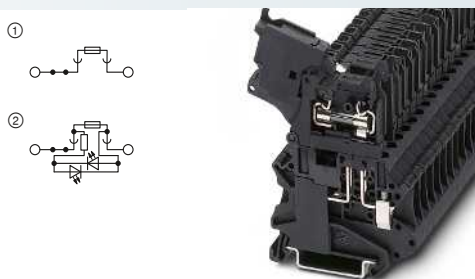

10 А, клемма для установки стеклянных предохранителей 5 x 20 мм



Технические характеристики ¹⁾			
Ширина	Длина	Высота	
6,2	57,8	73 (NS 35/7,5)	
I _{макс.} [A]	U _{макс.} [B]	макс. Ø [мм ²]	AWG (UL)
10 ³⁾	500 ⁴⁾	0,14 - 6	26-10
32 (FBS) / 24 (FBSR)			
МЭК	UL / CUL	CSA	Ex
500 ⁴⁾	600	600	-
6,3 / 1	6,3 / -	6,3 / -	-

Данные для заказа		
Тип	Артикул №	Штук
UT 4-HESI (5X20)	① 3046032	50
UT 4-HESILED 24 (5X20)	② 3046090	50
UT 4-HESILED 24 (5X20) 120КОНМ	② 3248005	50
UT 4-HESILED 60 (5X20)	② 3046126	50
UT 4-HESILA 250 (5X20)	② 3046100	50

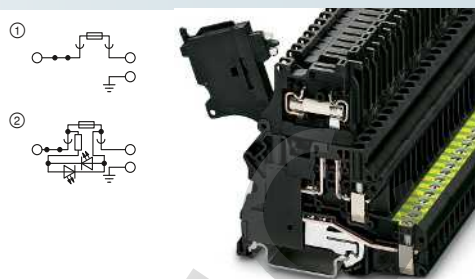

6,3 А, клемма для установки стеклянных предохранителей 5 x 20 мм, с основанием PE



Технические характеристики ¹⁾			
Ширина	Длина	Высота	
6,2	70,8	73 (NS 35/7,5)	
I _{макс.} [A]	U _{макс.} [B]	макс. Ø [мм ²]	AWG (UL)
6,3 ³⁾	500 ⁴⁾	0,14 - 6	26-10
32 (FBS) / 24 (FBSR)			
МЭК	UL / CUL	CSA	Ex
500 ⁴⁾	600	600	-
6,3 / 1	10	10 / -	-

Данные для заказа		
Тип	Артикул №	Штук
UT 4-PE/HESI (5X20)	① 3073995	50
UT 4-PE/HESI LED 24 (5X20)	② 3070053	50
UT 4-PE/HESILED 60 (5X20)	② 3070066	50
UT 4-PE/HESI LA 250 (5X20)	② 3070079	50

Клеммы с под предохранители и клеммы с размыкателями той же формы
– Форма клемм с размыкателем аналогична форме клемм под предохранители

Примечания:

¹⁾ Технические характеристики и дополнительные принадлежности описаны на странице 40.

Для маркировки размыкателей используйте маркировочный материал с делением 5,2 мм.

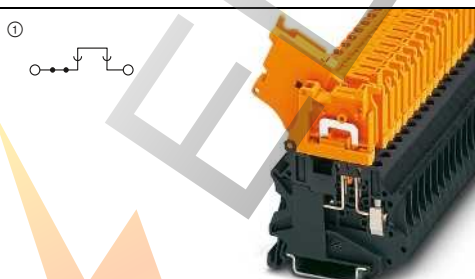

20 А, клемма с размыкателем, той же формы



Технические характеристики ¹⁾			
Ширина	Длина	Высота	
6,2	57,8	73 (NS 35/7,5)	
I _{макс.} [A]	U _{макс.} [B]	макс. Ø [мм ²]	AWG (UL)
20	500	0,14 - 6	26-10
32 (FBS) / 24 (FBSR)			
МЭК	UL / CUL	CSA	Ex
500	600	600	-
20 / 2,5	16 / -	16 / -	-

Данные для заказа		
Тип	Артикул №	Штук
UT 4-HEDI	① 3046249	50
UT 4-HEDI-P/P	① 3046252	50

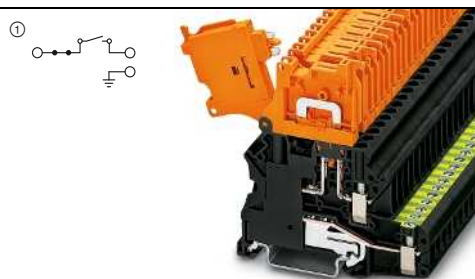

20 А, клемма с размыкателем, той же формы, с основанием PE



Технические характеристики ¹⁾			
Ширина	Длина	Высота	
6,2	70,8	73 (NS 35/7,5)	
I _{макс.} [A]	U _{макс.} [B]	макс. Ø [мм ²]	AWG (UL)
20	500	0,14 - 6	26-10
32 (FBS) / 24 (FBSR)			
МЭК	UL / CUL	CSA	Ex
500	600	600	-
20 / 2,5	16	16 / -	-

Данные для заказа		
Тип	Артикул №	Штук
UT 4-PE/HEDI	① 3074004	50

Винтовые клеммы UT 4 мм²

Клеммы под предохранители и клеммы с размыкателями той же формы

Примечания:

1) Технические характеристики и дополнительные принадлежности описаны на странице 40.

2) При выходе из строя предохранителя выходная цепь продолжает оставаться под напряжением необходимым для работы светодиода.

3) Макс. рассеиваемая мощность см. стр. 616.

4) Ток определяется установленным предохранителем.

Для маркировки рычагов используйте маркировочный материал с делением 5,2 мм.

Указания по монтажу и применению дополнительных принадлежностей во взрывоопасной среде Ex см. на странице 602.



36 А, многоярусная клемма, под предохранитель



Технические характеристики¹⁾

Ширина	Длина	Высота		
6,2	92,7	88,9 (NS 35/7,5)		
I _{макс.} [A]	U _{макс.} [B]	макс. Ø [мм ²]	AWG (UL)	
36 ³⁾	500 ³⁾	0,14 - 6	26-10	
32 (FBS) / 24 (FBSR)				
МЭК	UL / CUL	CSA	Ex	
500 ³⁾	300	-	-	
28 / 4	16	-	-	
6,3 ⁴⁾ / 1 (разделительный ярус)				

Данные для заказа

Тип	Артикул №	Штук
UT 4-L/HESI (5X20)	① 3214325	50

Размеры

Макс. электрические данные

Макс. ток перемычки	[A]
Расчетные данные	
Расчетное напряжение	[B]
Номинальный ток / сечение	[A] / [мм ²]
Номинальный ток / сечение	[A] / [мм ²]

Описание

Описание	Цвет
Предохранительная клемма	черный
с индикатором на 12-30 В постоя. тока ²⁾	черный
для 30 – 60 В перем./пост. тока ²⁾	черный
для 110 – 250 В перем./пост. тока ²⁾	черный

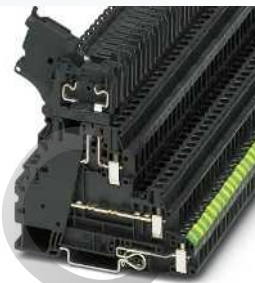
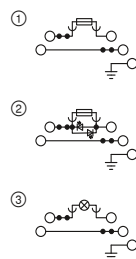

36 А, многоярусная клемма, с индикацией, под предохранитель, основание PE



Технические характеристики¹⁾

Ширина	Длина	Высота		
6,2	92,7	88,9 (NS 35/7,5)		
I _{макс.} [A]	U _{макс.} [B]	макс. Ø [мм ²]	AWG (UL)	
36 ³⁾	500 ³⁾	0,14 - 6	26-10	
32 (FBS) / 24 (FBSR)				
МЭК	UL / CUL	CSA	Ex	
500 ³⁾	300	-	-	
28 / 4	16	-	-	
6,3 ⁴⁾ / 1 (разделительный ярус)				

Данные для заказа

Тип	Артикул №	Штук
UT 4-PE/L/HESI (5X20)	① 3214320	50
UT 4-PE/L/HESILED 24 (5X20)	② 3214321	50
UT 4-PE/L/HESILED 60 (5X20)	② 3214322	50
UT 4-PE/L/HESILED 250 (5X20)	③ 3214323	50

Клеммы под предохранители и клеммы с размыкателями той же формы

Примечания:

1) Технические характеристики и дополнительные принадлежности описаны на странице 40.

2) Ток и напряжение определяются типом вставляемого компонента.

Для маркировки рычагов используйте маркировочный материал с делением 5,2 мм.

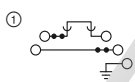

36 А, многоярусная клемма с размыкателем, основание PE, той же формы



Технические характеристики¹⁾

Ширина	Длина	Высота		
6,2	92,7	88,9 (NS 35/7,5)		
I _{макс.} [A]	U _{макс.} [B]	макс. Ø [мм ²]	AWG (UL)	
36	500	0,14 - 6	26-10	
32 (FBS) / 24 (FBSR)				
МЭК	UL / CUL	CSA	Ex	
500	300	-	-	
28 / 4	16	-	-	
20 / 1 (разделительный ярус)				

Данные для заказа

Тип	Артикул №	Штук
UT 4-PE/L/HEDI	① 3214324	50

Размеры

Макс. электрические данные

Макс. ток перемычки	[A]
Расчетные данные	
Расчетное напряжение	[B]
Номинальный ток / сечение	[A] / [мм ²]
Номинальный ток / сечение	[A] / [мм ²]

Описание

Описание	Цвет
Клемма	черный
Клеммы с ножевыми размыкателями	серый

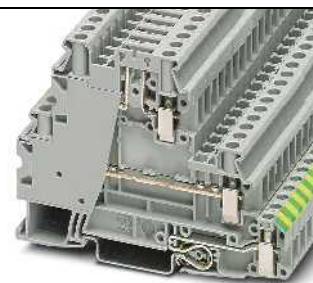
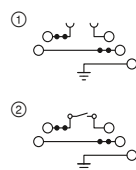

36 А, многоярусная клемма с разделительной зоной и основанием PE



Технические характеристики¹⁾

Ширина	Длина	Высота		
6,2	92,7	61,7 (NS 35/7,5)		
I _{макс.} [A]	U _{макс.} [B]	макс. Ø [мм ²]	AWG (UL)	
36	500	0,14 - 6	-	
32 (FBS) / 24 (FBSR)				
МЭК	UL / CUL	CSA	Ex	
500	-	-	-	
28 / 4	-	-	-	
20 ²⁾ / 2,5 (разделительный ярус)				

Данные для заказа

Тип	Артикул №	Штук
UT 4-PE/L/TG	① 3214365	50
UT 4-PE/L/MT	② 3214364	50

Клеммы с разрывом цепи и клеммы с ножевыми размыкателями

Примечания:

1) Технические характеристики и дополнительные принадлежности описаны на странице 40.

2) При выходе из строя предохранителя выходная цепь продолжает оставаться под напряжением необходимым для работы светодиода.

3) Ток и напряжение определяются типом вставляемого компонента.

Подробная информация и таблицы параметров с инструкциями по монтажу электротехнических клемм во взрывоопасных областях приведены в описании продукта на сайте phoenixcontact.net/products, а также в сертификате соответствия IECEx IECEx UL 13.0007U и в файле UL E192998.

Использоваться могут исключительно приведенные здесь штекеры с держателем предохранителя.

Указания по монтажу и применению дополнительных принадлежностей во взрывоопасной среде Ex см. на странице 602.

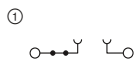

20 А, клемма с разрывом цепи

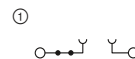

20 А, клемма с разрывом цепи, для Ex nA



Ex: IECEx UL 13.0007U

Технические характеристики ¹⁾			
Ширина	Длина	Высота	
6,2	57,8	47,5 (NS 35/7,5)	
I _{макс.} [A]	U _{макс.} [В]	макс. Ø [мм ²]	AWG (UL)
20 ³⁾	500 ³⁾	0,14 - 6	26-10
20 (FBS) / 20 (FBSR)			
МЭК	UL / CUL	CSA	Ex
500 ³⁾	600	600	-
20 ³⁾ / 2,5	16 / -	16 / -	-

Технические характеристики ¹⁾			
Ширина	Длина	Высота	
6,2	57,8	47,5 (NS 35/7,5)	
I _{макс.} [A]	U _{макс.} [В]	макс. Ø [мм ²]	AWG (UL)
20 ³⁾	500 ³⁾	0,14 - 6	-
20 (FBS)			
МЭК	UL / CUL	CSA	Ex
500 ³⁾	-	-	250
20 ³⁾ / 2,5	-	-	6,3 / 4

Данные для заказа			
Тип	Артикул №	Штук	
UT 4-TG	3046142	50	①
UT 4-TG BU	3073283	50	
UT 4-TG-P/P	3046168	50	①
UT 4-TG-P/P BU	3073296	50	

Данные для заказа			
Тип	Артикул №	Штук	
UT 4-TG-EX	3046143	50	①
UT 4-TG-P/P-EX	3046169	50	①

Принадлежности ¹⁾	
Штекер под предохранитель, ширина 6,2 мм ²⁾	черный
с индикатором на 12-30 В постоян. тока	черный
для 30 – 60 В перем./пост. тока	черный
для 110 – 250 В перем./пост. тока	черный

Принадлежности ¹⁾		
P-FU 5X20-EX	3036807	10
P-FU 5X20 LED 24-EX	3036821	10
P-FU 5X20 LED 60-EX	3036823	10
P-FU 5X20 LA 250-EX	3036836	10

Размеры	[мм]
Макс. электрические данные	
Макс. ток перемычки	[А]
Расчетные данные	
Расчетное напряжение	[В]
Номинальный ток / сечение	[А] / [мм ²]

Описание	Цвет
Клемма	серый
	синий
с винтами для крепления шупа тестера	серый
	синий

Винтовые клеммы UT 4 мм²

Клеммы с разрывом цепи и клеммы с ножевыми размыкателями

Примечания:

¹⁾ Технические характеристики и дополнительные принадлежности описаны на странице 40.

²⁾ Ток и напряжение определяются типом вставляемого компонента.

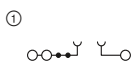

20 А, клемма с разрывом цепи, 3 разъема



Технические характеристики¹⁾

Размеры	[мм]
Макс. электрические данные	
Макс. ток перемычки	[А]
Расчетные данные	
Расчетное напряжение	[В]
Номинальный ток / сечение	[А] / [мм ²]

Ширина	Длина	Высота		
6,2	65,4	47,5 (NS 35/7,5)		
I _{макс.} [А]	U _{макс.} [В]	макс. Ø [мм ²]	AWG (UL)	
20	500 ²⁾	0,14 - 6	26-10	
20 (FBS) / 20 (FBSR)				
МЭК	UL / CUL	CSA	Ex	
500 ²⁾	300	300	-	
20 ²⁾ / 2,5	20 / -	16 / -	-	

Данные для заказа

Описание	Цвет
Клемма	серый
	синий
с винтами для крепления щупа тестера	серый
	синий

Тип	Артикул №	Штук
UT 4-TWIN-TG	① 3046595	50
UT 4-TWIN-TG BU	① 3073034	50
UT 4-TWIN-TG P/P	① 3046605	50
UT 4-TWIN-TG P/P BU	① 3073047	50

Принадлежности¹⁾

Нрышна, ширина 2,2 мм	серый
-----------------------	-------

D-UT 2,5/4-QUATTRO	3047170	50
--------------------	---------	----

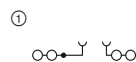

20 А, клемма с разрывом цепи, 4 контакта



Технические характеристики¹⁾

Ширина	Длина	Высота		
6,2	65,4	47,5 (NS 35/7,5)		
I _{макс.} [А]	U _{макс.} [В]	макс. Ø [мм ²]	AWG (UL)	
20	500 ²⁾	0,14 - 6	26-10	
20 (FBS) / 20 (FBSR)				
МЭК	UL / CUL	CSA	Ex	
500 ²⁾	300	300	-	
20 ²⁾ / 2,5	20 / -	16 / -	-	

Данные для заказа

Тип	Артикул №	Штук
UT 4-QUATTRO-TG	① 3064027	50
UT 4-QUATTRO-TG BU	① 3073076	50
UT 4-QUATTRO-TG P/P	① 3064030	50
UT 4-QUATTRO-TG P/P BU	① 3073089	50

Принадлежности¹⁾

D-UT 2,5/4-QUATTRO	3047170	50
--------------------	---------	----

Клеммы с разрывом цепи и клеммы с ножевыми размыкателями

Примечания:

¹⁾ Технические характеристики и дополнительные принадлежности описаны на странице 40.

²⁾ Ток и напряжение определяются типом вставляемого компонента.

³⁾ Нижний ярус

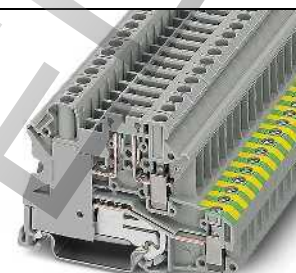
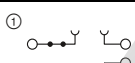

20 А, клемма с разрывом цепи с заземляющим контактом



Технические характеристики¹⁾

Размеры	[мм]
Макс. электрические данные	
Макс. ток перемычки	[А]
Расчетные данные	
Расчетное напряжение	[В]
Номинальный ток / сечение	[А] / [мм ²]
Номинальный ток / сечение	[А] / [мм ²]

Ширина	Длина	Высота		
6,2	70,8	47,5 (NS 35/7,5)		
I _{макс.} [А]	U _{макс.} [В]	макс. Ø [мм ²]	AWG (UL)	
20	500	0,14 - 6	-	
32 (FBS) / 24 (FBSR)				
МЭК	UL / CUL	CSA	Ex	
500	-	600	-	
20 / 2,5	-	16 / -	-	

Данные для заказа

Описание	Цвет
Клемма	серый
с винтами для крепления щупа тестера	серый
Клемма с размыкателем	серый

Тип	Артикул №	Штук
UT 4-PE/TG	① 3070024	50
UT 4-PE/TG P/P	① 3070037	50

Принадлежности¹⁾

Нрышна, ширина 2,2 мм	серый
Разделительная пластина	серый

--	--	--



38 А, двухъярусная клемма с разрывом цепи



Технические характеристики¹⁾

Ширина	Длина	Высота		
6,2	69,9	65 (NS 35/7,5)		
I _{макс.} [А]	U _{макс.} [В]	макс. Ø [мм ²]	AWG (UL)	
38 ³⁾	500 ²⁾	0,14 - 6	26-10	
32 (FBS) / 24 (FBSR)				
МЭК	UL / CUL	CSA	Ex	
500 ²⁾	600	600	-	
30 / 4	16	5	-	
20 ²⁾ / 2,5 (разделительный ярус)				

Данные для заказа

Тип	Артикул №	Штук
UTTB 4-TG	① 3044720	50

Принадлежности¹⁾

D-UTTB 2,5/4	3047293	50
DP-UTTB 2,5/4	3047303	50

Клеммы с разрывом цепи и клеммы с ножевыми размыкателями

Примечания:

1) Технические характеристики и дополнительные принадлежности описаны на странице 40.

2) Ток и напряжение определяются типом вставляемого компонента.

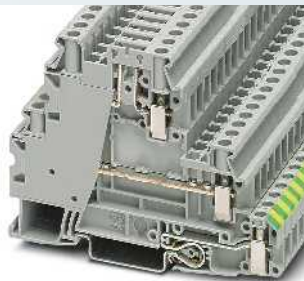
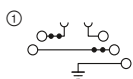

36 А, многоярусная клемма с разрывом цепи и основанием PE

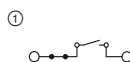

20 А, клемма с ножевым размыкателем



Технические характеристики¹⁾

Размеры	[мм]
Макс. электрические данные	
Макс. ток перемычки	[А]
Расчетные данные	
Расчетное напряжение	[В]
Номинальный ток / сечение	[А] / [мм ²]
Номинальный ток / сечение	[А] / [мм ²]

Ширина	Длина	Высота		
6,2	92,7	61,7 (NS 35/7,5)		
I _{макс.} [А]	U _{макс.} [В]	макс. Ø [мм ²]	AWG (UL)	
36	500	0,14 - 6	-	
32 (FBS) / 24 (FBSR)				
МЭК	UL / CUL	CSA	Ex	
500	-	-	-	
28 / 4	-	-	-	
20 ² / 2,5 (разделительный ярус)				

Данные для заказа

Описание	Цвет
Клемма	серый серый синий
с винтами для крепления шупа тестера	серый синий

Тип	Артикул №	Штук
UT 4-PE/LTG	3214365	50



Технические характеристики¹⁾

Ширина	Длина	Высота		
6,2	57,8	49,1 (NS 35/7,5)		
I _{макс.} [А]	U _{макс.} [В]	макс. Ø [мм ²]	AWG (UL)	
20	500	0,14 - 6	26-10	
20 (FBS) / 20 (FBSR)				
МЭК	UL / CUL	CSA	Ex	
500	600	600	-	
20 / 2,5	16 / -	16 / -	-	

Данные для заказа

Тип	Артикул №	Штук
UT 4-MT	3046139	50
UT 4-MT BU	3046278	50
UT 4-MT-P/P	3046171	50
UT 4-MT-P/P BU	3046265	50

Клеммы с разрывом цепи и клеммы с ножевыми размыкателями

Примечания:

1) Технические характеристики и дополнительные принадлежности описаны на странице 40.

Подробная информация и таблицы параметров с инструкциями по монтажу электротехнических клемм во взрывоопасных областях приведены в описании продукта на сайте phoenixcontact.net/products, а также в сертификате соответствия IECEx IECEx UL 13.0007U и в файле UL E192998.

Указания по монтажу и применению дополнительных принадлежностей во взрывоопасной среде Ex см. на странице 602.

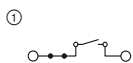

20 А, клемма с ножевым размыкателем для Ex nA

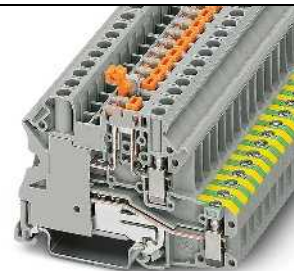
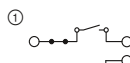

20 А, клемма с ножевым размыкателем и заземляющим контактом



Технические характеристики¹⁾

Размеры	[мм]
Макс. электрические данные	
Макс. ток перемычки	[А]
Расчетные данные	
Расчетное напряжение	[В]
Номинальный ток / сечение	[А] / [мм ²]
Возможности подключения	
2-жильный (одинаковые жилы)	[мм ²]

Ширина	Длина	Высота		
6,2	57,8	49,1 (NS 35/7,5)		
I _{макс.} [А]	U _{макс.} [В]	макс. Ø [мм ²]	AWG (UL)	
20	500	0,14 - 6	-	
20 (FBS)				
МЭК	UL / CUL	CSA	Ex	
500	-	-	500	
20 / 2,5	-	-	16 / 4	
одн.ж.	мног.ж.	Кабельный наконечник с пластмассовой втулкой или без		
0,14 - 1,5	0,14 - 1,5	0,14 - 1,5	-	

Данные для заказа

Описание	Цвет
Клемма	серый серый
с винтами для крепления шупа тестера	серый

Тип	Артикул №	Штук
UT 4-MT-EX	3046141	50
UT 4-MT-P/P-EX	3046173	50



Технические характеристики¹⁾

Ширина	Длина	Высота		
6,2	70,8	49,1 (NS 35/7,5)		
I _{макс.} [А]	U _{макс.} [В]	макс. Ø [мм ²]	AWG (UL)	
20	500	0,14 - 6	26-10	
32 (FBS) / 24 (FBSR)				
МЭК	UL / CUL	CSA	Ex	
500	-	600	-	
20 / 2,5	-	16 / -	-	
одн.ж.	мног.ж.	Кабельный наконечник с пластмассовой втулкой или без		
0,14 - 1,5	0,14 - 1,5	0,25 - 1,5	-	

Данные для заказа

Тип	Артикул №	Штук
UT 4-PE/MT	3070011	50
UT 4-PE/MT P/P	3046140	50

Винтовые клеммы UT 4 мм²

Клеммы с разрывом цепи и клеммы с ножевыми размыкателями

Примечания:

¹⁾ Технические характеристики и дополнительные принадлежности описаны на странице 40.

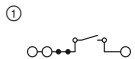

20 А, клемма с ножевым размыкателем, 3 контакта



Технические характеристики¹⁾

Размеры	[мм]	Ширина	Длина	Высота
Макс. электрические данные		I _{макс.} [А]	U _{макс.} [В]	макс. Ø [мм ²] AWG (UL)
Макс. ток перемычки	[А]	20 (FBS) / 20 (FBSR)	500	0,14 - 6 26-10
Расчетные данные		МЭК	UL / CUL	CSA Ex
Расчетное напряжение	[В]	500	300	300
Номинальный ток / сечение	[А] / [мм ²]	20 / 2,5	20 / -	16 / -

Данные для заказа

Описание	Цвет
Клемма	серый
	синий
с винтами для крепления щупа тестера	серый
	синий

Принадлежности¹⁾

Нрышна, ширина 2,2 мм	серый
-----------------------	-------

Тип	Артикул №	Штук
UT 4-TWIN-MT	① 3046003	50
UT 4-TWIN-MT BU	① 3073018	50
UT 4-TWIN-MT P/P	① 3064014	50
UT 4-TWIN-MT P/P BU	① 3073021	50

D-UT 2,5/4-QUATTRO	3047170	50
--------------------	---------	----

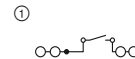

20 А, клемма с ножевым размыкателем, 4 контакта



Технические характеристики¹⁾

Размеры	[мм]	Ширина	Длина	Высота
Макс. электрические данные		I _{макс.} [А]	U _{макс.} [В]	макс. Ø [мм ²] AWG (UL)
Макс. ток перемычки	[А]	20 (FBS) / 20 (FBSR)	500	0,14 - 6 26-10
Расчетные данные		МЭК	UL / CUL	CSA Ex
Расчетное напряжение	[В]	500	300	300
Номинальный ток / сечение	[А] / [мм ²]	20 / 2,5	20 / -	16 / -

Данные для заказа

Описание	Цвет
Клемма	серый
	синий
с винтами для крепления щупа тестера	серый
	синий

Принадлежности¹⁾

D-UT 2,5/4-QUATTRO	3047170	50
--------------------	---------	----

Тип	Артикул №	Штук
UT 4-QUATTRO-MT	① 3064043	50
UT 4-QUATTRO-MT BU	① 3073050	50
UT 4-QUATTRO-MT P/P	① 3064056	50
UT 4-QUATTRO-MT P/P BU	① 3073063	50

Клеммы с разрывом цепи и клеммы с ножевыми размыкателями

Примечания:

¹⁾ Технические характеристики и дополнительные принадлежности описаны на странице 40.

²⁾ Нижний ярус

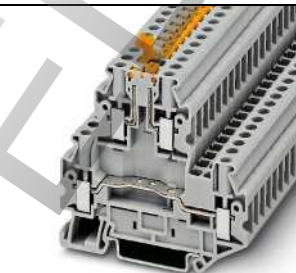
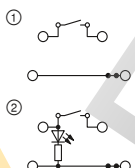

38 А, двухъярусная клемма с ножевым размыкателем



Технические характеристики¹⁾

Размеры	[мм]	Ширина	Длина	Высота
Макс. электрические данные		I _{макс.} [А]	U _{макс.} [В]	макс. Ø [мм ²] AWG (UL)
Макс. ток перемычки	[А]	36 (FBS) / 24 (FBSR)	500	0,14 - 6 26-10
Расчетные данные		МЭК	UL / CUL	CSA Ex
Расчетное напряжение	[В]	500	600	600
Номинальный ток / сечение	[А] / [мм ²]	30 / 4	16	5
Номинальный ток / сечение	[А] / [мм ²]	20 / 2,5 (разделительный ярус)		

Данные для заказа

Описание	Цвет
Клеммы с ножевыми размыкателями	серый
с винтами для крепления щупа тестера	серый
для 12 – 30 В пост. тока, 0,7 – 2,4 мА	серый

Принадлежности¹⁾

Нрышна, ширина 2,2 мм	серый
-----------------------	-------

Тип	Артикул №	Штук
UTTB 4-MT	① 3044775	50
UTTB 4-MT P/P	① 3044762	50
UTTB 4-MT P/P LA 24 RD/O-U	② 3046773	50

D-UTTB 2,5/4	3047293	50
--------------	---------	----

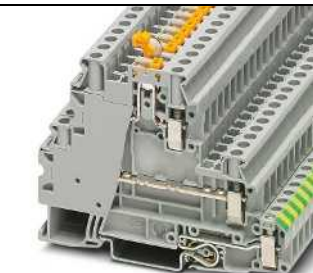

36 А, многоярусная клемма с ножевым размыкателем и контактом PE



Технические характеристики¹⁾

Размеры	[мм]	Ширина	Длина	Высота
Макс. электрические данные		I _{макс.} [А]	U _{макс.} [В]	макс. Ø [мм ²] AWG (UL)
Макс. ток перемычки	[А]	32 (FBS) / 24 (FBSR)	500	0,14 - 6 26-10
Расчетные данные		МЭК	UL / CUL	CSA Ex
Расчетное напряжение	[В]	500	300	300
Номинальный ток / сечение	[А] / [мм ²]	28 / 4	16	-
Номинальный ток / сечение	[А] / [мм ²]	20 / 2,5 (разделительный ярус)		

Данные для заказа

Описание	Цвет
Клеммы с ножевыми размыкателями	серый
с винтами для крепления щупа тестера	серый
для 12 – 30 В пост. тока, 0,7 – 2,4 мА	серый

Принадлежности¹⁾

D-UTTB 2,5/4	3047293	50
--------------	---------	----

Тип	Артикул №	Штук
UT 4-PE/L/MT	① 3214364	50

Клеммы с размыкателями для измерительных трансформаторов

Примечания:

¹⁾ Технические характеристики и дополнительные принадлежности описаны на странице 40.



28 А, клемма с размыкателем для измерительных трансформаторов



Технические характеристики¹⁾

Ширина	Длина	Высота		
6,2	66	47,7 (NS 35/7,5)		
I _{макс.} [A]	U _{макс.} [В]	макс. Ø [мм ²]	AWG (UL)	
28	500	0,14 - 6	26-10	
32 (FBS) / 24 (FBSR)				
МЭК	UL / CUL	CSA	Ex	
500	600	600	-	
28 / 4	25 / -	25 / -	-	

Данные для заказа

Тип	Артикул №	Штук
UTME 4	3047452	50
UTME 4-P/P	3047453	50
UTME 4-P/P BU	3047454	50

Принадлежности¹⁾

D-UTME 4	Артикул №	Штук
	3047491	10

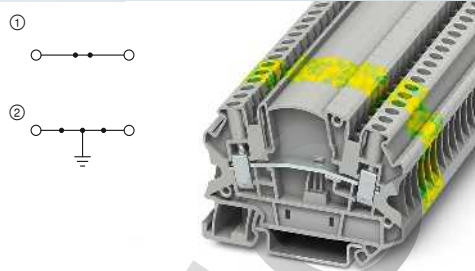

28 А, проходные и заземляющие клеммы, той же формы



Технические характеристики¹⁾

Ширина	Длина	Высота		
6,2	66	47,7 (NS 35/7,5)		
I _{макс.} [A]	U _{макс.} [В]	макс. Ø [мм ²]	AWG (UL)	
32	500	0,14 - 6	26-10	
32 (FBS) / 24 (FBSR)				
МЭК	UL / CUL	CSA	Ex	
500	600	600	-	
32 / 4	25 / -	25 / -	-	

Данные для заказа

Тип	Артикул №	Штук
UTMED 4	3047465	50
UTMED 4-PE	3047478	50

Принадлежности¹⁾

D-UTME 4	Артикул №	Штук
	3047491	10

Доп. принадлежности для клемм с размыкателями для измерительных трансформаторов UTME 4

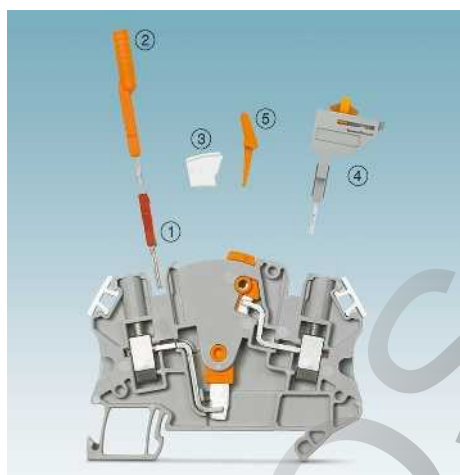

– Для измерительной цепи трансформатора тока требуются всего две клеммы с поворотным размыкателем UTME 4
 – Более компактное решение по сравнению с аналогичной схемой, использующей клеммы с ползунковым размыкателем

- ① Штекерная перемычка FBS... для соединения потенциалов нескольких клемм
- ② Гнездо для щупа тестера PAI-4-FIX... диаметром 4 мм
- ③ Блокировочное устройство S-ME 4

- ④ Коммутационная перемычка SB-ME...
- ⑤ Соединительный штекер C-ME 4/2

Данные для заказа

Описание	Полюсов	Цвет	Тип	Артикул №	Штук
Гнездо для щупа тестера, для щупов диаметром 4 мм, фиксируется в ряду шунтирования	1	оранжевый	PAI-4-FIX-5/6 OG	3035974	10
	1	желтый	PAI-4-FIX-5/6 YE	3035977	10
	1	зеленый	PAI-4-FIX-5/6 GN	3035978	10
	1	фиолетовый	PAI-4-FIX-5/6 VT	3035979	10
	1	черный	PAI-4-FIX-5/6 BK	3035980	10
	1	синий	PAI-4-FIX-5/6 BU	3035975	10
	1	красный	PAI-4-FIX-5/6 RD	3035976	10
	1	серый	PAI-4-FIX-5/6 GY	3035982	10
	1	коричневый	PAI-4-FIX-5/6 BN	3035981	10
	Блокировочное устройство		белый	S-ME 4	3035758
Коммутационная перемычка, штекерная	2	серый/оранжевый	SB-ME 2-6	3035755	10
	3	серый/оранжевый	SB-ME 3-6	3035756	10
	4	серый/оранжевый	SB-ME 4-6	3035757	10
	2	оранжевый	C-ME 4/2	3035759	10
Рычаг, для включения 2 клемм с поворотными размыкателями для	2	оранжевый	C-ME 4/2	3035759	10
	3	оранжевый	C-ME 4/3	3035760	10

Винтовые клеммы UT 4 мм²

Диодные клеммы

Примечания:

¹⁾ Технические характеристики и дополнительные принадлежности описаны на странице 40.

Указания по монтажу и применению дополнительных принадлежностей во взрывоопасной среде Ex см. на странице 602.

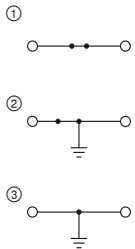

41 А, проходные и заземляющие клеммы, той же формы



Ex: ENEC EAC Ex
KEMA 04ATEX2048 U / IECEx KEM 06.0027U

Технические характеристики¹⁾

Размеры	[мм]
Макс. электрические данные	
Макс. ток перемычки	[А]
Расчетные данные	
Расчетное напряжение	[В]
Номинальный ток / сечение	[А] / [мм ²]

Ширина	Длина	Высота	Макс. Ø [мм ²]	AWG (UL)
6,2	57,8	47,5 (NS 35/7,5)	0,14 - 6	26-10
I _{max.} [А]	U _{max.} [В]			
41	800			
32 (FBS) / 24 (FBSR)				
МЭК	UL / CUL	CSA	Ex	
800	600	600	690	
32 / 4	30 / -	30 / -	29 / 4	

Данные для заказа

Описание	Цвет
Клемма	серый
	синий
Заземляющая клемма, с основанием на защелках с винтовым креплением	желто-зел.
	желто-зел.
Клемма, направление диода см. в схеме	серый
	серый

Тип	Артикул №	Штук
UT 4-MTD	① 3046184	50
UT 4-MTD BU	3046197	50
UT 4-MTD-PE	② 3046223	50
UT 4-MTD-PE/S	③ 3046207	50

Принадлежности¹⁾

Крышка, ширина 2,2 мм	серый
-----------------------	-------

D-UT 2,5/4-TWIN	3047141	50
-----------------	---------	----

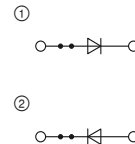

0,5 А, диодная клемма, 1N 4007 (1300 В/0,5 А)



Технические характеристики¹⁾

Ширина	Длина	Высота	Макс. Ø [мм ²]	AWG (UL)
6,2	57,8	47,5 (NS 35/7,5)	0,14 - 6	26-10
I _{max.} [А]	U _{max.} [В]			
0,5	800			
32 (FBS) / 24 (FBSR)				
МЭК	UL / CUL	CSA	Ex	
800	600	600	-	
0,5 / 1	0,5 / -	1 / -	-	

Данные для заказа

Тип	Артикул №	Штук
UT 4-MTD-DIO/L-R	① 3046210	50
UT 4-MTD-DIO/R-L	② 3046236	50

Принадлежности¹⁾

D-UT 2,5/4-TWIN	3047141	50
-----------------	---------	----

Диодные клеммы

Примечания:

¹⁾ Технические характеристики и дополнительные принадлежности описаны на странице 40.

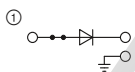

0,5 А, диодная клемма, 1N 4007 (1300 В/0,5 А), направление диода: слева направо



Технические характеристики¹⁾

Размеры	[мм]
Макс. электрические данные	
Макс. ток перемычки	[А]
Расчетные данные	
Расчетное напряжение	[В]
Номинальный ток / сечение	[А] / [мм ²]

Ширина	Длина	Высота	Макс. Ø [мм ²]	AWG (UL)
6,2	70,8	47,5 (NS 35/7,5)	0,14 - 6	26-10
I _{max.} [А]	U _{max.} [В]			
0,5	500			
32 (FBS) / 24 (FBSR)				
МЭК	UL / CUL	CSA	Ex	
500	600	-	-	
0,5 / 1	0,5	-	-	

Данные для заказа

Описание	Цвет
Клемма, пропускание см. в схеме	серый

Тип	Артикул №	Штук
UT 4-PE/L-DIO/L-R P/P	① 3046834	50

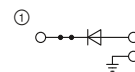

0,5 А, диодная клемма, 1N 4007 (1300 В/0,5 А), направление диода: справа налево



Технические характеристики¹⁾

Ширина	Длина	Высота	Макс. Ø [мм ²]	AWG (UL)
6,2	70,8	47,5 (NS 35/7,5)	0,14 - 6	26-10
I _{max.} [А]	U _{max.} [В]			
0,5	500			
32 (FBS) / 24 (FBSR)				
МЭК	UL / CUL	CSA	Ex	
500	600	-	-	
0,5 / 1	0,5	-	-	

Данные для заказа

Тип	Артикул №	Штук
UT 4-PE/L-DIO/R-L P/P	① 3046235	50

Клеммы для распределительных сетей зданий

Примечания:
 1) Технические характеристики и дополнительные принадлежности описаны на странице 40.
Указание по монтажу:
 Для надежной фиксации шины нейтрали на обоих концах каждой клеммной колодки, а также через каждые 20 см длинных сборок колодок необходимо установить опорные стойки. Подходящие опорные стойки описаны на сайте phoenixcontact.net/products

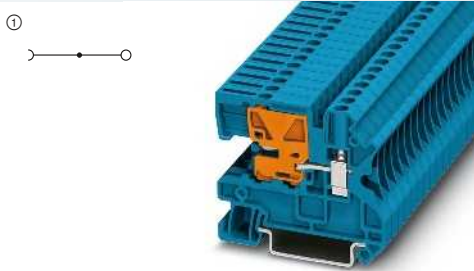

32 А, клемма с размыкателем N

EMC

Технические характеристики ¹⁾				
Ширина	Длина	Высота		
6,2	55	47,5 (NS 35/7,5)		
I _{ном.} [A]	U _{ном.} [В]	макс. Ø [мм ²]	AWG (UL)	
32	250	0,14 - 6	-	
32 (FBS) / 24 (FBSR)				
МЭК	UL / CUL	CSA	Ex	
250	-	-	-	
32 / 4	-	-	-	
Возможности подключения		Кабельный наконечник с пластмассовой втулкой или без		
однож.	многож.			
0,14 - 6	0,14 - 6	0,25 - 4	0,25 - 4	

Размеры	[мм]
Макс. электрические данные	
Макс. ток переключки	[А]
Расчетные данные	
Расчетное напряжение	[В]
Номинальный ток / сечение	[А] / [мм ²]
Возможности подключения	
1-жильн.	[мм ²]

Описание	Цвет
Клемма с размыкателем N	синий
Нрышка, ширина 2,2 мм	синий
Опора	синий

Данные для заказа		
Тип	Артикул №	Штук
UTN 4	3245024	50
Принадлежности ¹⁾		
D-UTN 2,5/10	3245079	50
AB-UTN 2,5/10	3245082	50

Проходные и заземляющие мини-клеммы

Примечания:
 1) Технические характеристики и дополнительные принадлежности описаны на странице 40.
 Указания по монтажу и применению дополнительных принадлежностей во взрывоопасной среде Ex см. на странице 602.

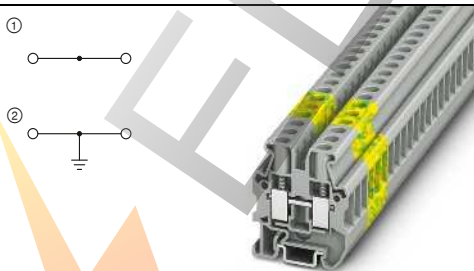

41 А, проходные и заземляющие клеммы

CE, UL, IEC, EMC, Ex, CB, etc.
 Ex: Ex IIC T4 Gc
 SEV13ATEX0178U / IECEx SEV13.0012U

Технические характеристики ¹⁾				
Ширина	Длина	Высота		
6,2	29,9	34 (NS 15)		
I _{ном.} [A]	U _{ном.} [В]	макс. Ø [мм ²]	AWG (UL)	
41	500	0,2 - 6	24-10	
32 (FBS) / 24 (FBSR)				
МЭК	UL / CUL	CSA	Ex	
500	300	600	352	
32 / 4	30 / -	30 / -	27,5 / 6	
Диапазон сечений		-		
AWG		-		
Возможности подключения		Кабельный наконечник с пластмассовой втулкой или без		
однож.	многож.			
0,2 - 6	0,2 - 6	0,25 - 4	0,25 - 4	
0,2 - 1,5	0,2 - 1,5	0,25 - 1,5	-	

Размеры	[мм]
Макс. электрические данные	
Макс. ток переключки	[А]
Расчетные данные	
Расчетное напряжение	[В]
Номинальный ток / сечение	[А] / [мм ²]
Диапазон сечений	AWG
Возможности подключения	
1-провод.	[мм ²]
2-провод. (одинаковые жилы)	[мм ²]

Описание	Цвет
Клемма	серый синий
Заземляющая клемма	желто-зел.

Данные для заказа		
Тип	Артикул №	Штук
MUT 4	3248035	50
MUT 4 BU	3248036	50
MUT 4-PE	3248037	50

Принадлежности ¹⁾		
D-MUT 2,5/4	3248033	50

Нрышка, ширина 2,2 мм	серый
-----------------------	-------

Общие технические характеристики для винтовых клемм UT 6 мм²

Расчетные данные		МЭК 60947-7-1 / МЭК 60947-7-2 / МЭК 60947-7-3			
Расчетное сечение	[мм ²]	6			
Диапазон сечений	AWG	24 - 8			
Возможности подключения		однож.	многож.	Кабельный наконечник с пластмассовой втулкой или без	
1-провод.	[мм ²]	0,2 - 10	0,2 - 10	0,25 - 6	0,25 - 6
2-провод. (одинаковые жилы)	[мм ²]	0,2 - 2,5	0,2 - 2,5	0,25 - 1,5	-
2-провод. гибкий с кабельным наконечником TWIN	[мм ²]	-	-	-	0,5 - 4
Общие характеристики					
Длина снятия изоляции	[мм]	10			
Резьба винтов		M4			
Момент затяжки	[Нм]	1,5 - 1,8			
Изоляционный материал		PA			
Класс воспламеняемости согласно UL 94		V0			

Указания: дополнительные или отличные данные документируются у артикула.

Примечания:



Рядом с артикулом расположена принципиальная электрическая схема. Свободные места для установки перемычек обозначаются черной точкой.

Указанные технические данные и допуски относятся к первому артикулу в столбике. Данные о следующих артикулах указаны на сайте phoenixcontact.net/products

1) Ток шунтирования документирован при соответствующем артикуле. Другие цвета см. на стр. 340.

Принадлежности для клемм с винтовыми зажимами UT 6 мм²

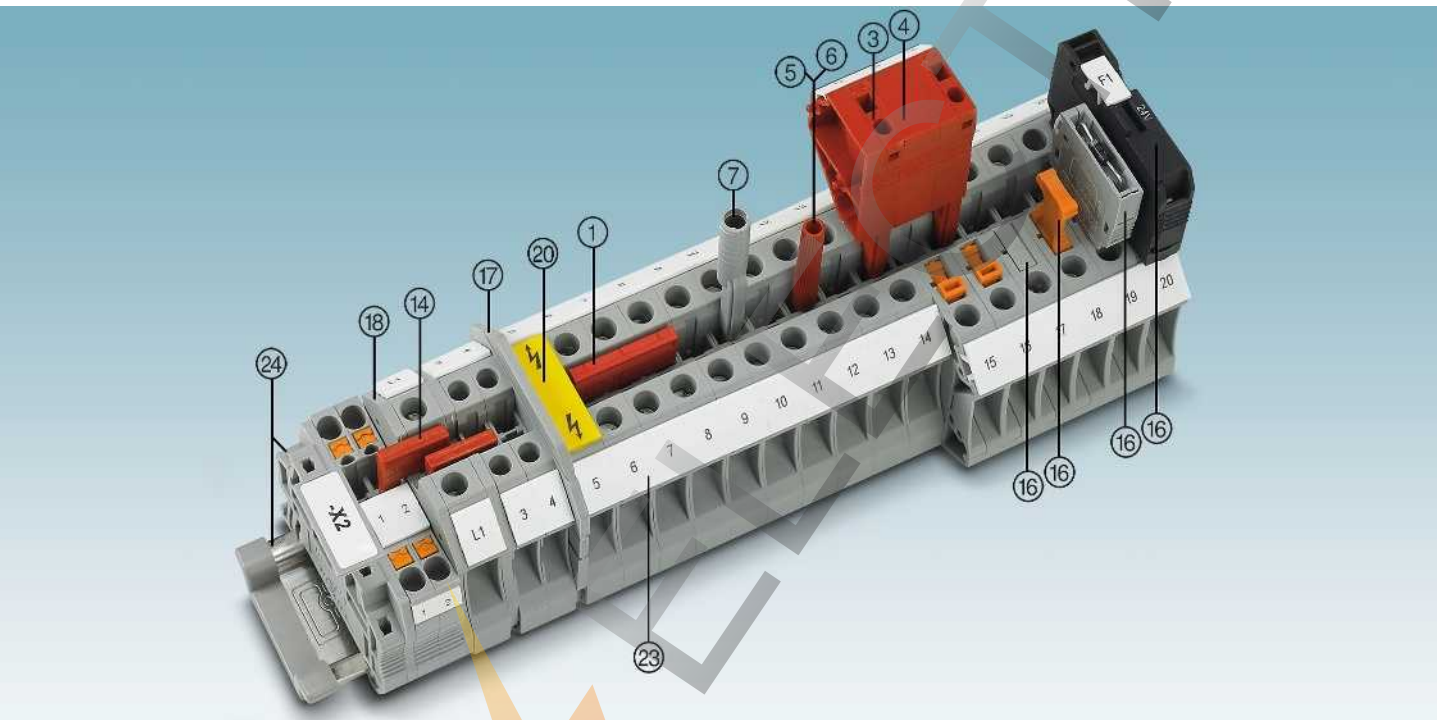

Описание	Полюсов	Цвет	Тип	Артикул №	Штук	Тип	Артикул №	Штук
① Перемычка ¹⁾	2	красный	FBS 2-8	3030284	10	FBSR 2-8	3033808	10
	3	красный	FBS 3-8	3030297	10	FBSR 3-8	3001597	10
	4	красный	FBS 4-8	3030307	10	FBSR 4-8	3000585	10
	5	красный	FBS 5-8	3030310	10	FBSR 5-8	3033809	10
	10	красный	FBS 10-8	3030323	10	FBSR 10-8	3001599	10
16	красный	FBS 16-8				FBSR 16-8	3033816	10
③ Наборная тестовая вилка		красный	PS-8	3031005	10			
④ Проставка		красный	DP PS-8	3036741	10			
⑤ Контрольный штекер, металлическая деталь		серебристый	MPS-MT	0201744	10			
⑥ Изоляционная втулка, для металлической части MPS		красный	MPS-IH RD	0201676	10			
⑦ Адаптер тестера, гнездовое отверстие 4 мм		серый	PAI-4-N GY	3032871	10			
Отвертка			SZS 1,0X4,0 VDE	1205066	10			

⑭ Переходная перемычка	RB ... см. стр. 344.
⑮ Предохранительные и функциональные штекеры для клемм с размыкателем	P-FU ... / P-DI / P-FIX / P-CO ... см. со стр. 349.
⑰ Разделители / сегменты крышки	ATP-... / DS-... см. phoenixcontact.net/products
⑱ Крышка	Документировано при артикуле
⑳ Предупредительная табличка	WS ... см. на стр. 353.
㉑ Маркировка бокового паза	UC-TM 8, UCT-TM 8 или ZB 8. См. также каталог 5, таблицы выбора со страницы 100.
㉒ Монтажная рейка и концевой зажим	См. каталог 5
Полное описание принадлежностей: phoenixcontact.net/products	Указание: Дополняющие и иные принадлежности указаны при изделии.

Проходные клеммы

Примечания:
 1) Технические характеристики и дополнительные принадлежности описаны на странице 52.
 Указания по монтажу и применению дополнительных принадлежностей во взрывоопасной среде Ex см. на странице 602.

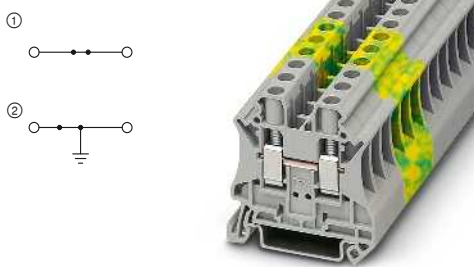

57 А, проходные и заземляющие клеммы



Ex: KEMA 04ATEX2048 U / IECEx KEM 06.0027U

Технические характеристики ¹⁾				
Ширина	Длина	Высота		
8,2	47,7	47,5 (NS 35/7,5)		
I _{макс.} [A]	U _{макс.} [В]	макс. Ø [мм ²]	AWG (UL)	
57	1000	0,2 - 10	24-8	
41 (FBS) / 32 (FBSR)				
МЭК	UL / CUL	CSA	Ex	
1000	600	600	690	
41 / 6	50 / -	50 / -	40 / 6	

Размеры	[мм]
Макс. электрические данные	
Макс. ток перемычки	[А]
Расчетные данные	
Расчетное напряжение	[В]
Номинальный ток / сечение	[А] / [мм ²]

Данные для заказа			
Тип	Артикул №	Штук	
UT 6	3044131	50	
UT 6 BU	3044144	50	
UT 6-PE	3044157	50	

Описание	Цвет
Клемма	серый
	синий
Заземляющая клемма	желто-зел.
Крышка, ширина 2,2 мм	серый

Принадлежности ¹⁾		
D-UT 2,5/10	3047028	50

Клеммы с держателями предохранителей

Примечания:
 1) Технические характеристики и дополнительные принадлежности описаны на странице 52.
 2) При выходе из строя предохранителя выходная цепь продолжает оставаться под напряжением необходимым для работы светодиода.
 3) Макс. рассеиваемая мощность см. стр. 616.
 4) Ток определяется используемым предохранителем, напряжение определяется параметрами индикатора.
 В качестве блоков-разъединителей 500 В
 Для маркировки рычагов используйте маркировочный материал с делением 6,2 мм.

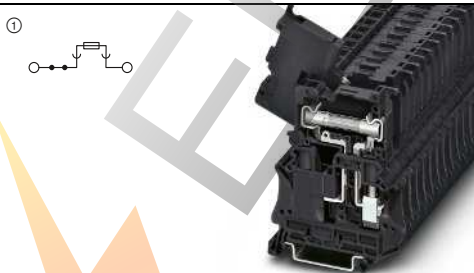

10 А, клемма для установки стеклянных предохранителей 6,3 x 32 мм



Технические характеристики ¹⁾				
Ширина	Длина	Высота		
8,2	57,8	73 (NS 35/7,5)		
I _{макс.} [A]	U _{макс.} [В]	макс. Ø [мм ²]	AWG (UL)	
10 ³⁾	630 ⁴⁾	0,2 - 10	24-8	
41 (FBS) / 32 (FBSR)				
МЭК	UL / CUL	CSA	Ex	
630 ⁴⁾	600	600	-	
10 ⁴⁾ / 1,5	10 / -	10 / -	-	

Размеры	[мм]
Макс. электрические данные	
Макс. ток перемычки	[А]
Расчетные данные	
Расчетное напряжение	[В]
Номинальный ток / сечение	[А] / [мм ²]

Данные для заказа			
Тип	Артикул №	Штук	
UT 6-HESI (6,3X32)	3046401	50	

Описание	Цвет
Клемма со световым индикатором для 12-30 В перем./пост. тока, 0,31-0,95 мА ²⁾	черный
для 30-60 В перем./пост. тока, 0,40-0,86 мА ²⁾	черный
110-250 В перем./пост. тока, 0,41-0,96 мА ²⁾	черный

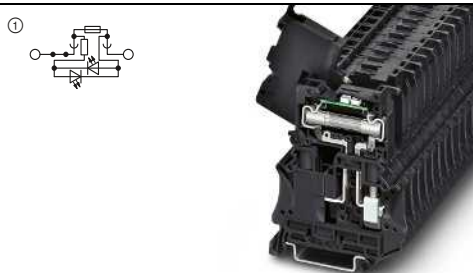

10 А, клемма для установки стеклянных предохранителей 6,3 x 32 мм, со световой индикацией



Технические характеристики ¹⁾				
Ширина	Длина	Высота		
8,2	57,8	73 (NS 35/7,5)		
I _{макс.} [A]	U _{макс.} [В]	макс. Ø [мм ²]	AWG (UL)	
10 ³⁾	24 ⁴⁾	0,2 - 10	24-8	
41 (FBS) / 32 (FBSR)				
МЭК	UL / CUL	CSA	Ex	
24 ⁴⁾	600	600	-	
10 ⁴⁾ / 1,5	10 / -	10 / -	-	

Данные для заказа			
Тип	Артикул №	Штук	
UT 6-HESILED 24 (6,3X32)	3046414	50	
UT 6-HESILED 60 (6,3X32)	3046427	50	
UT 6-HESILA 250 (6,3X32)	3046430	50	

Винтовые клеммы UT 6 мм²

Клеммы с разрывом цепи

Примечания:

1) Технические характеристики и дополнительные принадлежности описаны на странице 52.

2) При выходе из строя предохранителя выходная цепь продолжает оставаться под напряжением необходимым для работы светодиода.

3) Ток и напряжение определяются типом вставляемого компонента.

Подробная информация и таблицы параметров с инструкциями по монтажу электротехнических клемм во взрывоопасных областях приведены в описании продукта на сайте phoenixcontact.net/products, а также в сертификате соответствия IECEx IECEx UL 13.0007U и в файле UL E192998.

Использоваться могут исключительно приведенные здесь штекеры с держателем предохранителя.

Указания по монтажу и применению дополнительных принадлежностей во взрывоопасной среде Ex см. на странице 602.

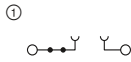

20 А, клемма с разрывом цепи



Технические характеристики ¹⁾			
Ширина	Длина	Высота	
8,2	57,8	47,5 (NS 35/7,5)	
I _{макс.} [A]	U _{макс.} [В]	макс. Ø [мм ²]	AWG (UL)
20 ³⁾	500 ³⁾	0,2 - 10	24-8
20 (FBS) / 20 (FBSR)			
МЭК	UL / CUL	CSA	Ex
500 ³⁾	600	600	-
Номинальный ток / сечение [А] / [мм ²]			
20 ³⁾ / 2,5	20 / -	16 / -	-

Данные для заказа

Тип	Артикул №	Штук
UT 6-TG	3046485	50
UT 6-TG BU	3073856	50
UT 6-TG P/P	3073869	50
UT 6-TG P/P BU	3073872	50

Принадлежности¹⁾

Тип	Артикул №	Штук
Штекер под предохранитель, ширина 8,2 мм ²⁾		
со световым индикатором 12-30 В пост. тока, 0,35-0,95 мА		
для 30-60 В перем./пост. тока, 0,36-0,95 мА		
для 110-250 В перем./пост. тока, 0,4-0,95 мА		

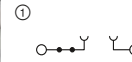

20 А, клемма с разрывом цепи для Ex nA



Технические характеристики ¹⁾			
Ширина	Длина	Высота	
8,2	57,8	47,5 (NS 35/7,5)	
I _{макс.} [A]	U _{макс.} [В]	макс. Ø [мм ²]	AWG (UL)
20 ³⁾	500 ³⁾	0,2 - 10	-
20 (FBS) / 20 (FBSR)			
МЭК	UL / CUL	CSA	Ex
500 ³⁾	-	-	250
Номинальный ток / сечение [А] / [мм ²]			
20 ³⁾ / 2,5	-	-	6,3 / 6

Данные для заказа

Тип	Артикул №	Штук
UT 6-TG-EX	3046486	50
UT 6-TG P/P-EX	3073870	50

Принадлежности¹⁾

Тип	Артикул №	Штук
P-FU 6,3X32-EX	3046499	10
P-FU 6,3X32 LED 24-EX	3046509	10
P-FU 6,3X32 LED 60-EX	3046512	10
P-FU 6,3X32 LA 250-EX	3046525	10

Клеммы с ножевыми размыкателями

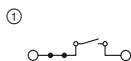

Примечания:
 1) Технические характеристики и дополнительные принадлежности описаны на странице 52.

20 А, клемма с ножевым размыкателем



Технические характеристики ¹⁾				
Размеры	Ширина	Длина	Высота	
	8,2	57,8	49,1 (NS 35/7,5)	
Макс. электрические данные	I _{макс.} [A]	U _{макс.} [В]	макс. Ø [мм ²]	AWG (UL)
	20	500	0,2 - 10	24-8
Макс. ток переключки	20 (FBS) / 20 (FBSR)			
Расчетные данные	МЭК	UL / CUL	CSA	Ex
Расчетное напряжение	500	600	600	-
Номинальный ток / сечение	20 / 2,5	20 / -	16 / -	-

Данные для заказа			
Тип	Артикул №	Штук	Цвет
UT 6-MT	3064069	50	серый
UT 6-MT BU	3073267	50	синий
UT 6-MT P/P	3064072	50	серый
UT 6-MT P/P BU	3073270	50	синий

Описание	Цвет
Клемма	серый
	синий
	серый
	синий

Винтовые клеммы UT 6 мм²

Клеммы с размыкателями для измерительных трансформаторов

Примечания:

Перемычки других типов показаны на стр. 340.

Гнезда для щупов тестеров других типов приведены на стр. 505.

Описание подходящих крышек для клеммных колодок AP-ME и AH-ME приведено в каталоге 5.

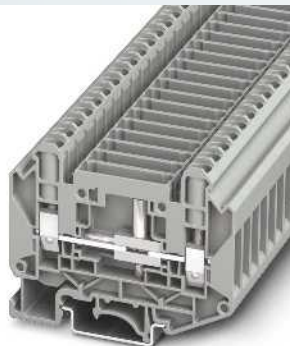

57 А, 1000 В, клемма с ползунковым размыкателем, 2 гнезда под штекерные перемычки

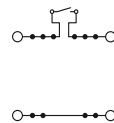

50 А, клемма с ползунковым размыкателем, 4 гнезда под штекерные перемычки и 2 гнезда для винтовых перемычек

FR

Технические характеристики

Размеры	Ширина	Длина	Высота NS 35/7,5
[мм]	8,2	72,6	54,3
Размеры	Ширина	Длина	Высота NS 32
[мм]	8,2	72,6	59,3
Макс. электрические данные	$I_{\text{макс.}}$ [А]	$U_{\text{макс.}}$ [В]	макс. Ø [мм ²] AWG (UL)
	57	1000	0,2 - 10
Расчетные данные	МЭК 60947-7-1	МЭК	UL
	МЭК	UL	CSA
Расчетное напряжение	[В]	1000	-
Номинальный ток / сечение	[А] / [мм ²]	41 / 6	-
Общие характеристики	Длина снятия изоляции	[мм]	12
	Момент затяжки	[Нм]	1,2 - 1,4

RU

Технические характеристики

Размеры	Ширина	Длина	Высота NS 35/7,5
[мм]	8,2	105,2	53
Размеры	Ширина	Длина	Высота NS 32
[мм]	8,2	105,2	58
Макс. электрические данные	$I_{\text{макс.}}$ [А]	$U_{\text{макс.}}$ [В]	макс. Ø [мм ²] AWG (UL)
	50	1000	0,2 - 10
Расчетные данные	МЭК 60947-7-1	МЭК	UL
	МЭК	UL	CSA
Расчетное напряжение	[В]	1000	600
Номинальный ток / сечение	[А] / [мм ²]	41 / 6	50
Общие характеристики	Длина снятия изоляции	[мм]	12
	Момент затяжки	[Нм]	1,5 - 1,8

Данные для заказа

Описание	Полюсов	Цвет
Клемма		серый
с винтами для крепления щупа тестера		серый
Прокладная клемма		серый

Тип	$I_{\text{макс.}}$	Артикул №	Штук
UT 6-T-HV		3070134	50
UT 6-T-HV P/P		3070121	50

Данные для заказа

Тип	$I_{\text{макс.}}$	Артикул №	Штук
UT 6-T/SP		3072815	50
UTD 6/SP		3072817	50

Принадлежности

Крышка, ширина 2,2 мм		серый				
Перемычка						
	2	красный	FBS 2-8	41 А	3030284	10
	3	красный	FBS 3-8	41 А	3030297	10
	4	красный	FBS 4-8	41 А	3030307	10
	5	красный	FBS 5-8	41 А	3030310	10
	10	красный	FBS 10-8	41 А	3030323	10
Подготовленная перемычка, с маркировкой						
3-полюсн., полюс 1, 3	3	красный	FBS 1/3-8	24 А	3032363	10
4-полюсн., полюс 1, 4	4	красный	FBS 1/4-8	24 А	3032376	10
5-полюсн., полюс 1, 5	5	красный	FBS 1/5-8	24 А	3032381	10
5-полюсн., полюс 1, 3, 5	5	красный	FBS 1/3/5-8	24 А	3032389	10
10-полюсн., полюс 1, 4, 7, 10	10	красный	FBS 1/4/7/10-8	24 А	3032402	10
Мостик винтовой, 10-полюсный	10	серебристый	D-UT 6-T-HV		3070147	50
Мостик винтовой с изоляцией, 10-конт.	10	серебристый				
Коммутационная перемычка						
	2	оранжевый				
	3	оранжевый				
	4	оранжевый				
Коммутационная перемычка, штекерная						
	2	серый/оранжевый	SB-MER 2-8	30 А	3000587	10
	3	серый/оранжевый	SB-MER 3-8	30 А	3000588	10
	4	серый/оранжевый	SB-MER 4-8	30 А	3000589	10
Гнездо для щупа тестера		серебристый				
Адаптер тестера, вставной						
		желтый	PAI-4-FIX YE		3032745	10
		зеленый	PAI-4-FIX GN		3032758	10
		фиолетовый	PAI-4-FIX VT		3032761	10
		черный	PAI-4-FIX BK		3032774	10
		синий	PAI-4-FIX BU		3032729	10
		фиолетовый	PAI-4-FIX VT		3032761	10
		черный	PAI-4-FIX BK		3032774	10
		коричневый	PAI-4-FIX BN		3032787	10
		серый	PAI-4-FIX GY		3032790	10
Адаптер тестера, ввинчиваемый						
		желтый				
		зеленый				
		фиолетовый				
		черный				
		синий				
		красный				

Принадлежности

D-UT 6-T/SP			3072816	50
FBS 2-8	41 А	3030284	10	
FBS 3-8	41 А	3030297	10	
FBS 4-8	41 А	3030307	10	
FBS 5-8	41 А	3030310	10	
FBS 10-8	41 А	3030323	10	
FBS 1/3-8	24 А	3032363	10	
FBS 1/4-8	24 А	3032376	10	
FBS 1/5-8	24 А	3032381	10	
FBS 1/3/5-8	24 А	3032389	10	
FBS 1/4/7/10-8	24 А	3032402	10	
SCBI 10-8,15		3245134	10	
SCBI 10-8,15 ISO		3000417	10	
SB 6-T 2-8	32 А	3075842	10	
SB 6-T 3-8	32 А	3075843	10	
SB 6-T 4-8	32 А	3075844	10	
SB-MER 2-8	25 А	3000587	10	
SB-MER 3-8	25 А	3000588	10	
SB-MER 4-8	25 А	3000589	10	
TPS 3/20/5		3246586	10	
PAI-4-FIX YE		3032745	10	
PAI-4-FIX GN		3032758	10	
PAI-4-FIX VT		3032761	10	
PAI-4-FIX BK		3032774	10	
PAI-4-FIX BU		3032729	10	
PAI-4-FIX VT		3032761	10	
PAI-4-FIX BK		3032774	10	
PAI-4-FIX BN		3032787	10	
PAI-4-FIX GY		3032790	10	
PSBJ 6-T YE		3070326	10	
PSBJ 6-T GN		3070327	10	
PSBJ 6-T VT		3070328	10	
PSBJ 6-T BK		3070318	10	
PSBJ 6-T BU		3070329	10	
PSBJ 6-T RD		3070319	10	

Клеммы с размыкателями для измерительных трансформаторов

Примечания:

¹⁾ Технические характеристики и дополнительные принадлежности описаны на странице 52.

Описание подходящих крышек для клеммных колодок приведено в каталоге 5.

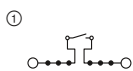

30 А, клемма с поворотным размыкателем для измерительных трансформаторов



Технические характеристики¹⁾

Ширина	Длина	Высота		
8,2	100,8	49,6 (NS 35/7,5)		
I _{макс.} [А]	U _{макс.} [В]	макс. Ø [мм ²]	AWG (UL)	
30	500	0,2 - 10	24-8	
41 (FBS) / 32 (FBSR)				
МЭК	UL / CUL	CSA	Ex	
500	600	600	-	
30 / 6	30 / -	30 / -	-	

Данные для заказа

Тип	Артикул №	Штук
UTME 6	3047400	50

Принадлежности¹⁾

D-UTME 6	Артикул №	Штук
	3047426	10

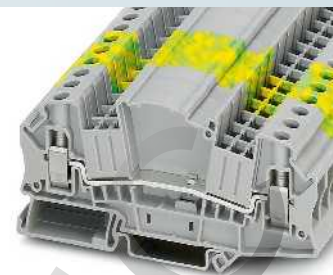
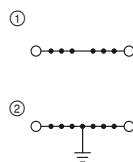

41 А, проходные и заземляющие клеммы, той же формы



Технические характеристики¹⁾

Ширина	Длина	Высота		
8,2	100,8	49,6 (NS 35/7,5)		
I _{макс.} [А]	U _{макс.} [В]	макс. Ø [мм ²]	AWG (UL)	
41	500	0,2 - 10	24-8	
41 (FBS) / 32 (FBSR)				
МЭК	UL / CUL	CSA	Ex	
500	600	600	-	
41 / 6	30 / -	30 / -	-	

Данные для заказа

Тип	Артикул №	Штук
UTMED 6	3047413	50
UTMED 6-PE	3047442	50

Принадлежности¹⁾

D-UTME 6	Артикул №	Штук
	3047426	10

Размеры	[мм]
Макс. электрические данные	
Макс. ток переключки	[А]
Расчетные данные	
Расчетное напряжение	[В]
Номинальный ток / сечение	[А] / [мм ²]
Описание	Цвет
Клемма с размыкателем	серый
Заземляющая клемма	серый
	желто-зел.
Крышка, ширина 2,2 мм	серый

Доп. принадлежности для клемм с размыкателями UTME 6

- ④ Коммутационная перемычка SB-ME...
- ⑤ Соединительный штекер C-ME 6/2



- Для измерительной цепи трансформатора тока требуются всего две клеммы с размыкателями UTME 6
- Более компактное решение по сравнению с аналогичной схемой, использующей клеммы с ползунковым размыкателем

- ① Штекерная перемычка FBS... для поперечного подсоединения
- ② Адаптер контрольного штекера PAI-4-FIX... диаметром 4-мм
- ③ Блокировочное устройство S-ME 6

Описание	Полюсов	Цвет
Адаптер тестера, для щупов диаметром 4 мм, фиксируется в ряду шунтирования	1	оранжевый
	1	желтый
	1	зеленый
	1	фиолетовый
	1	черный
	1	синий
	1	красный
	1	серый
	1	коричневый
Блокировочное устройство, вставное		белый
Коммутационная перемычка, вставная	2	серый/оранжевый
	3	серый/оранжевый
	4	серый/оранжевый
Рычаг, для включения клемм с размыкателями		оранжевый
	2	оранжевый
	3	оранжевый

Данные для заказа

Тип	Артикул №	Штук
PAI-4-FIX-5/6 OG	3035974	10
PAI-4-FIX-5/6 YE	3035977	10
PAI-4-FIX-5/6 GN	3035978	10
PAI-4-FIX-5/6 VT	3035979	10
PAI-4-FIX-5/6 BK	3035980	10
PAI-4-FIX-5/6 BU	3035975	10
PAI-4-FIX-5/6 RD	3035976	10
PAI-4-FIX-5/6 GY	3035982	10
PAI-4-FIX-5/6 BN	3035981	10
S-ME 6	3034439	10
SB-ME 2-8	3034468	10
SB-ME 3-8	3032800	10
SB-ME 4-8	3034484	10
C-ME 6/1	3034441	10
C-ME 6/2	3034442	10
C-ME 6/3	3034390	50

Винтовые клеммы UT 6 мм²

Клеммы для распределительных сетей зданий

Примечания:

¹⁾ Технические характеристики и дополнительные принадлежности описаны на странице 52.

Указание по монтажу:

Для надежной фиксации шины нейтрали на обоих концах каждой клеммной сборки, а также через каждые 20 см длинных клеммных сборок необходимо установить опорные стойки. Подходящие опорные стойки описаны на сайте phoenixcontact.net/products

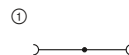

41 А, клемма с размыкателем N

Размеры	[мм]
Макс. электрические данные	
Макс. ток переключки	[А]
Расчетные данные	
Расчетное напряжение	[В]
Номинальный ток / сечение	[А] / [мм ²]

ERC

Технические характеристики¹⁾

Ширина	Длина	Высота
8,2	55	47,5 (NS 35/7,5)
I _{max.} [А]	U _{max.} [В]	макс. Ø [мм ²] AWG (UL)
41	400	0,2 - 10 -
Макс. ток переключки [А] 41 (FBS) / 32 (FBSR)		
МЭК	UL / CUL	CSA Ex
400	-	-
41 / 6	-	-

Данные для заказа

Описание	Цвет
Клемма	синий
Нрышка, ширина 2,2 мм	синий
Опора	синий

Тип	Артикул №	Штук
UTN 6	3245037	50

Принадлежности¹⁾

D-UTN 2,5/10	3245079	50
AB-UTN 2,5/10	3245082	50

ROS  ELECTRIC

Общие технические характеристики для винтовых клемм UT 10 мм²

Расчетные данные		МЭК 60947-7-1 / МЭК 60947-7-2			
Расчетное сечение	[мм ²]	10			
Диапазон сечений	AWG	20 - 6			
Возможности подключения		однож.	многож.	Кабельный наконечник с пластмассовой втулкой или без	
1-жильн.	[мм ²]	0,5 - 16	0,5 - 16	0,5 - 10	0,5 - 10
2-жильный (одинаковые жилы)	[мм ²]	0,5 - 4	0,5 - 4	0,5 - 2,5	-
2-жильный гибкий с кабельным наконечником TWIN	[мм ²]	-	-	-	0,5 - 6
Общие характеристики					
Длина снятия изоляции	[мм]	10			
Резьба винтов		M4			
Момент затяжки	[Нм]	1,5 - 1,8			
Изоляционный материал		PA			
Класс воспламеняемости согласно UL 94		V0			
Указания: дополнительные или отличные данные документируются у артикула.					

Примечания:



Рядом с артикулом расположена внутренняя электрическая проводка в виде схемы. Свободные места соединения для шунтирования обозначаются черной точкой.

Указанные технические данные и допуски относятся к первому артикулу в столбике. Данные о следующих артикулах указаны на сайте phoenixcontact.net/products

¹⁾ Ток шунтирования документирован при соответствующем артикуле. Другие цвета см. на стр. 340.

Системные принадлежности для клемм с винтовыми зажимами UT 10 мм²

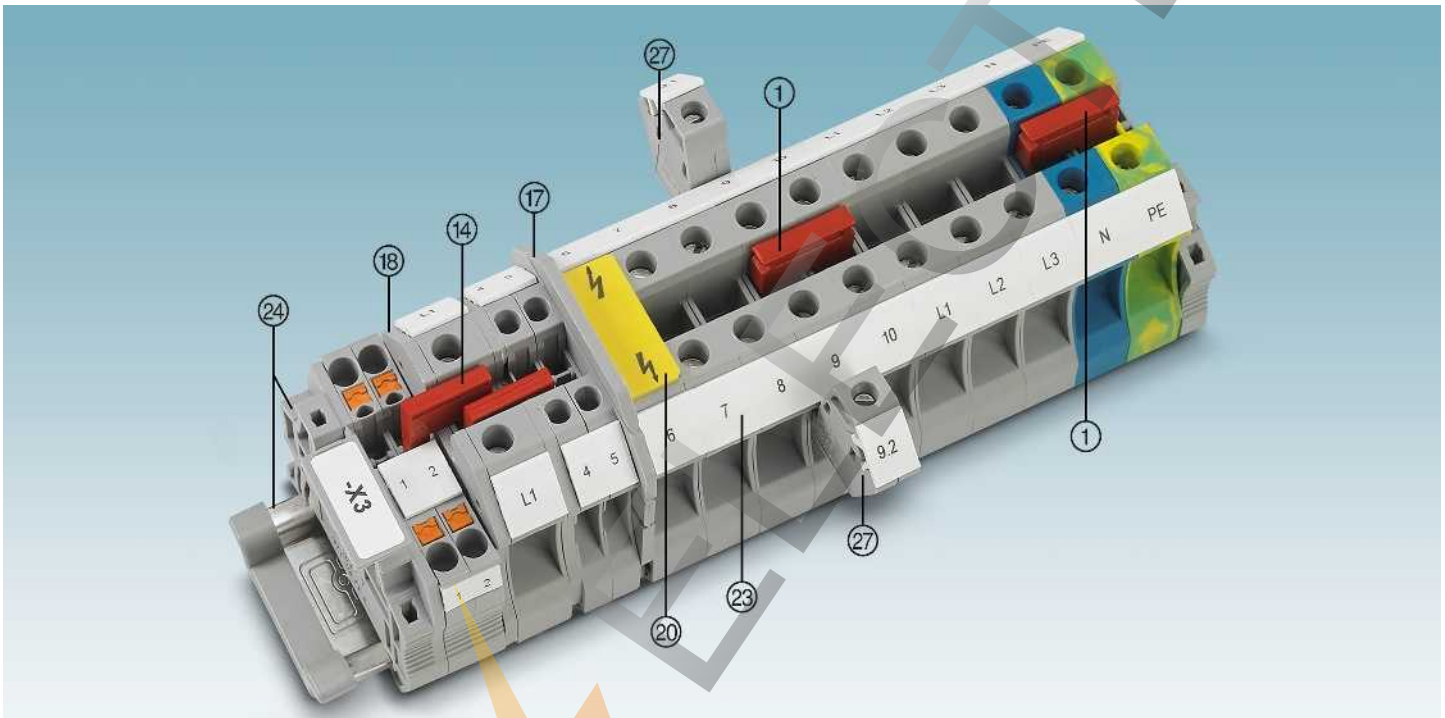

Описание	Полюсов	Цвет	Тип	Артикул №	Штук	Тип	Артикул №	Штук
① Перемычка ¹⁾	2	красный	FBS 2-10	3005947	10			
	5	красный	FBS 5-10	3005948	10			
⑦ Клеммы-отводы		серый	AGK 4-UT 10	3047112	50			
Отвертка			SZS 1,0x4,0 VDE	1205066	10			
⑭ Переходная перемычка			RB ... см. стр. 344.					
⑰ Разделители / сегменты крышки			ATP-... / DS-... см. phoenixcontact.net/products					
⑱ Крышка			Документировано при артикуле					
⑳ Предупредительная табличка			WS ... см. на стр. 353.					
㉑ Маркировка бокового паза			UC-TM 10, UCT-TM 10 или ZB 10. См. также каталог 5, таблицы выбора со страницы 100.					
㉒ Монтажная рейка и концевой зажим			См. каталог 5					
Полное описание принадлежностей: phoenixcontact.net/products			Указание: Дополняющие и иные принадлежности указаны при изделии.					

Проходные и заземляющие клеммы

Примечания:
 1) Технические характеристики и дополнительные принадлежности описаны на странице 60.
 Указания по монтажу и применению дополнительных принадлежностей во взрывоопасной среде Ex см. на странице 602.

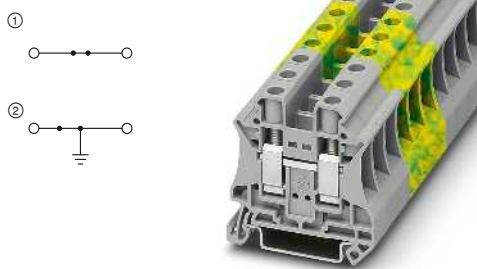

76 А, проходные и заземляющие клеммы



Ex: KEMA 04ATEX2048 U / IECEx KEM 06.0027U

Технические характеристики ¹⁾				
Ширина	Длина	Высота		
10,2	47,7	47,5 (NS 35/7,5)		
I _{макс.} [A]	U _{макс.} [В]	макс. Ø [мм ²]	AWG (UL)	
76	1000	0,5 - 16	20-6	
57				
Расчетные данные	МЭК	UL / CUL	CSA	Ex
Расчетное напряжение	1000	600	600	690
Номинальный ток / сечение	57 / 10	65 / -	65 / -	54 / 10

Размеры	[мм]
Макс. электрические данные	
Макс. ток перемычки	[А]
Расчетные данные	
Расчетное напряжение	[В]
Номинальный ток / сечение	[А] / [мм ²]

Данные для заказа			
Тип	Артикул №	Штук	
UT 10	① 3044160	50	
UT 10 BU	① 3044188	50	
UT 10-PE	② 3044173	50	
UT 10-PE/S	② 3215054	50	

Описание	Цвет
Клемма	серый
	синий
Заземляющая клемма с винтовым креплением	желто-зел.
	желто-зел.
Нрышка, ширина 2,2 мм	серый

Принадлежности ¹⁾		
D-UT 2,5/10	3047028	50

Клеммы для распределительных сетей зданий

Примечания:
 1) Технические характеристики и дополнительные принадлежности описаны на странице 60.
Указание по монтажу:
 Для надежной фиксации шины нейтрали на обоих концах каждой клеммной сборки, а также через каждые 20 см длинных клеммных сборок необходимо установить опорные стойки. Подходящие опорные стойки описаны на сайте phoenixcontact.net/products

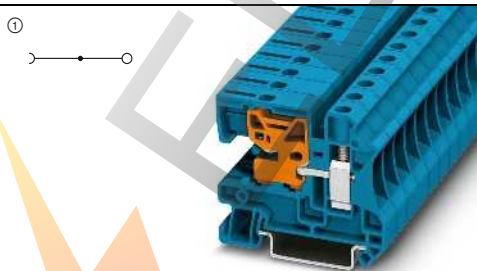

57 А, клемма с размыкателем N



Технические характеристики ¹⁾				
Ширина	Длина	Высота		
10,2	55	47,5 (NS 35/7,5)		
I _{макс.} [A]	U _{макс.} [В]	макс. Ø [мм ²]	AWG (UL)	
57	400	0,5 - 16	-	
57				
Расчетные данные	МЭК	UL / CUL	CSA	Ex
Расчетное напряжение	400	-	-	-
Номинальный ток / сечение	57 / 10	-	-	-

Размеры	[мм]
Макс. электрические данные	
Макс. ток перемычки	[А]
Расчетные данные	
Расчетное напряжение	[В]
Номинальный ток / сечение	[А] / [мм ²]

Данные для заказа			
Тип	Артикул №	Штук	
UTN 10	① 3245040	50	

Описание	Цвет
Клемма	синий
Нрышка, ширина 2,2 мм	синий
Опора	синий

Принадлежности ¹⁾		
D-UTN 2,5/10	3245079	50
AB-UTN 2,5/10	3245082	50

Винтовые клеммы UT 16 мм²

Общие технические характеристики для винтовых клемм UT 16 мм²

Расчетные данные		МЭК 60947-7-1 / МЭК 60947-7-2			
Расчетное сечение	[мм ²]	16			
Диапазон сечений	AWG	16 - 4			
Возможности подключения		однож.	многож.	Кабельный наконечник с пластмассовой втулкой или без	
1-провод.	[мм ²]	1,5 - 25	1,5 - 25	1 - 16	1 - 16
провод. (одинаковые жилы)	[мм ²]	1 - 6	1 - 6	1 - 6	-
2-провод. гибких с кабельным наконечником TWIN	[мм ²]	-	-	-	0,75 - 10
Общие характеристики					
Длина снятия изоляции	[мм]	14			
Резьба винтов		M5			
Момент затяжки	[Нм]	2,5 - 3			
Изоляционный материал		PA			
Класс воспламеняемости согласно UL 94		V0			

Указания: дополнительные или отличные данные документируются у артикула.

Примечания:



Рядом с артикулом расположена принципиальная электрическая схема. Свободные места для подключения перемычек обозначаются черной точкой.

Указанные технические данные и допуски относятся к первому артикулу в столбике. Данные о следующих артикулах указаны на сайте phoenixcontact.net/products

¹⁾ Ток шунтирования документирован при соответствующем артикуле. Другие цвета см. на стр. 340.

Принадлежности для клемм с винтовыми зажимами UT 16 мм²

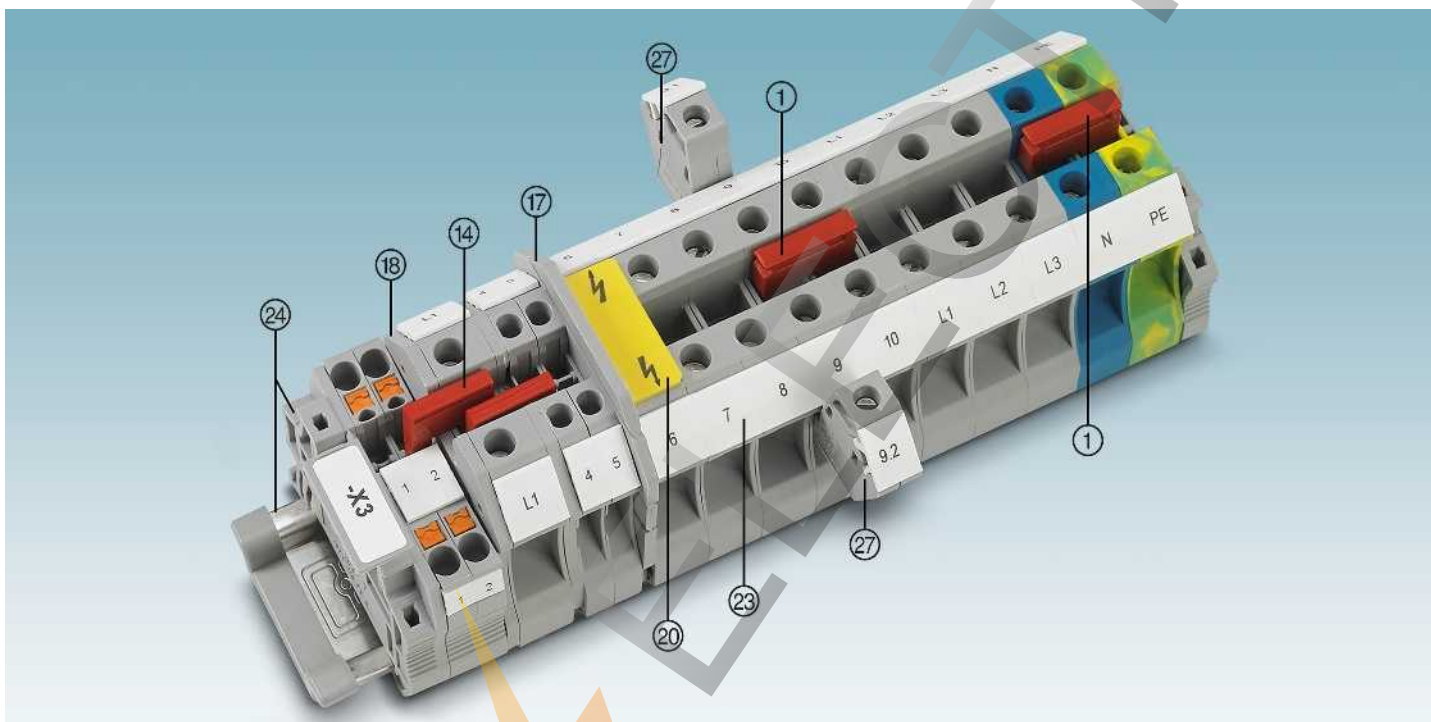

Описание	Полюсов	Цвет	Тип	Артикул №	Штук	Тип	Артикул №	Штук
① Перемычка ¹⁾	2	красный	FBS 2-12	3005950	10			
⑦ Клеммы-отводы Отвертка		серый	AGK 4-UT 16 SZS 1,0X6,5 VDE	3047125 1205079	50 10			
⑭ Переходная перемычка			RB ... см. стр. 344.					
⑰ Разделители / сегменты крышки			ATP-... / DS-... см. phoenixcontact.net/products					
⑧ Крышка			Документировано при артикуле					
⑳ Предупредительная табличка			WS ... см. на стр. 353.					
㉑ Маркировка бокового паза			UC-TM 12, UCT-TM 12 или ZB 12. См. также каталог 5, таблицы выбора со страницы 100.					
㉒ Монтажная рейна и концевой зажим			См. каталог 5					
Полное описание принадлежностей: phoenixcontact.net/products			Указание: Дополняющие и иные принадлежности указаны при изделии.					

Проходные и заземляющие клеммы

Примечания:
 1) Технические характеристики и дополнительные принадлежности описаны на странице 62.
 Указания по монтажу и применению дополнительных принадлежностей во взрывоопасной среде Ex см. на странице 602.

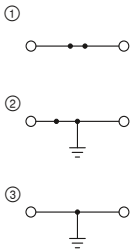

101 А, проходные и заземляющие клеммы



Ex: ENEC UL EAC Ex
 KEMA 04ATEX2048 U / IECEx KEM 06.0027U

Технические характеристики¹⁾

Ширина	Длина	Высота	
12,2	55,5	55 (NS 35/7,5)	
I _{макс.} [A]	U _{макс.} [В]	макс. Ø [мм ²]	AWG (UL)
101	1000	1,5 - 25	16-4
76			
Макс. ток перемычки	[A]		
Расчетные данные			
Расчетное напряжение	[В]	МЭК	UL / CUL
Номинальный ток / сечение	[A] / [мм ²]	600	600
		76 / 16	85 / -
			CSA
			Ex
			690
			73,5 / 16

Данные для заказа

Тип	Артикул №	Штук
UT 16	3044199	50
UT 16 BU	3044209	50
UT 16-PE	3044212	50
UT 16-PE/S	3215915	50

Принадлежности¹⁾

D-UT 16	3047206	50
---------	---------	----

Размеры	[мм]
Макс. электрические данные	
Макс. ток перемычки	[A]
Расчетные данные	
Расчетное напряжение	[В]
Номинальный ток / сечение	[A] / [мм ²]
Описание	Цвет
Клемма	серый
	синий
Заземляющая клемма с винтовым креплением	желто-зел. / желто-зел.
Нрышка, ширина 2,2 мм	серый

Клеммы для распределительных сетей зданий

Примечания:
 1) Технические характеристики и дополнительные принадлежности описаны на странице 62.
 Для UT1 16 можно использовать только перемычки FBI 10-12 арт. № 0203454.
Указание по монтажу:
 Для надежной фиксации шины нейтрали на обоих концах каждой клеммной сборки, а также через каждые 20 см длинных клеммных сборок необходимо установить опорные стойки. Подходящие опорные стойки описаны на сайте phoenixcontact.net/products



76 А, клемма с размыкателем N

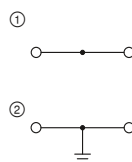

76 А, проходные и заземляющие клеммы



Технические характеристики¹⁾

Размеры	Ширина	Длина	Высота	
	12,2	55	50,5 (NS 35/7,5)	
Макс. электрические данные	I _{макс.} [A]	U _{макс.} [В]	макс. Ø [мм ²]	AWG (UL)
	76	400	6 - 25	-
Макс. ток перемычки	[A]			
Расчетные данные				
Расчетное напряжение	[В]	МЭК	UL / CUL	CSA
Номинальный ток / сечение	[A] / [мм ²]	400	-	-
Диапазон сечений	AWG	76 / 16	-	-
		10 - 4	-	-
Возможности подключения		однож.	многож.	Кабельный наконечник с пластмассовой втулкой или без
1-провод.	[мм ²]	6 - 25	6 - 16	6 - 16
2-провод. (одинаковые жилы)	[мм ²]	2,5 - 10	2,5 - 6	4 - 6
Общие характеристики				
Длина снятия изоляции	[мм]	12		
Класс воспламеняемости согласно UL 94		V2		

Данные для заказа

Тип	Артикул №	Штук
UTN 16	3245053	50



Технические характеристики¹⁾

Размеры	Ширина	Длина	Высота	
	12,2	51	50,5 (NS 35/7,5)	
Макс. электрические данные	I _{макс.} [A]	U _{макс.} [В]	макс. Ø [мм ²]	AWG (UL)
	76	400	6 - 25	-
Макс. ток перемычки	[A]			
Расчетные данные				
Расчетное напряжение	[В]	МЭК	UL / CUL	CSA
Номинальный ток / сечение	[A] / [мм ²]	400	-	-
Диапазон сечений	AWG	76 / 16	-	-
		10 - 4	-	-
Возможности подключения		однож.	многож.	Кабельный наконечник с пластмассовой втулкой или без
1-провод.	[мм ²]	6 - 25	6 - 16	6 - 16
2-провод. (одинаковые жилы)	[мм ²]	2,5 - 10	2,5 - 6	4 - 6
Общие характеристики				
Длина снятия изоляции	[мм]	12		
Класс воспламеняемости согласно UL 94		V2		

Данные для заказа

Тип	Артикул №	Штук
UT1 16	3073827	50
UT1 16 BU	3075728	50
UT1 16-PE	3073830	50

Винтовые клеммы UT 35 мм²

Общие технические характеристики для винтовых клемм UT 35 мм²

Расчетные данные		МЭК 60947-7-1 / МЭК 60947-7-2			
Расчетное сечение	[мм ²]	35			
Диапазон сечений	AWG	16 - 1/0			
Возможности подключения		однож.	многож.	Кабельный наконечник с пластмассовой втулкой или без	
1-провод.	[мм ²]	1,5 - 50	1,5 - 50	1,5 - 35	1,5 - 35
2-провод. (одинаковые жилы)	[мм ²]	1,5 - 16	1,5 - 10	1,5 - 10	-
2-провод. гибких с кабельным наконечником TWIN	[мм ²]	-	-	-	1,5 - 16
Общие характеристики					
Длина снятия изоляции	[мм]	18			
Резьба винтов		M6			
Момент затяжки	[Нм]	3,2 - 3,7			
Изоляционный материал		PA			
Класс воспламеняемости согласно UL 94		V0			
Указания: дополнительные или отличные данные документируются у артикула.					

Примечания:



Рядом с артикулом расположена принципиальная электрическая схема. Свободные места для подключения перемычек обозначаются черной точкой.

Указанные технические данные и допуски относятся к первому артикулу в столбике. Данные о следующих артикулах указаны на сайте phoenixcontact.net/products

¹⁾ Ток шунтирования документирован при соответствующем артикуле. Другие цвета см. на стр. 340.

Принадлежности для клемм с винтовыми зажимами UT 35 мм²

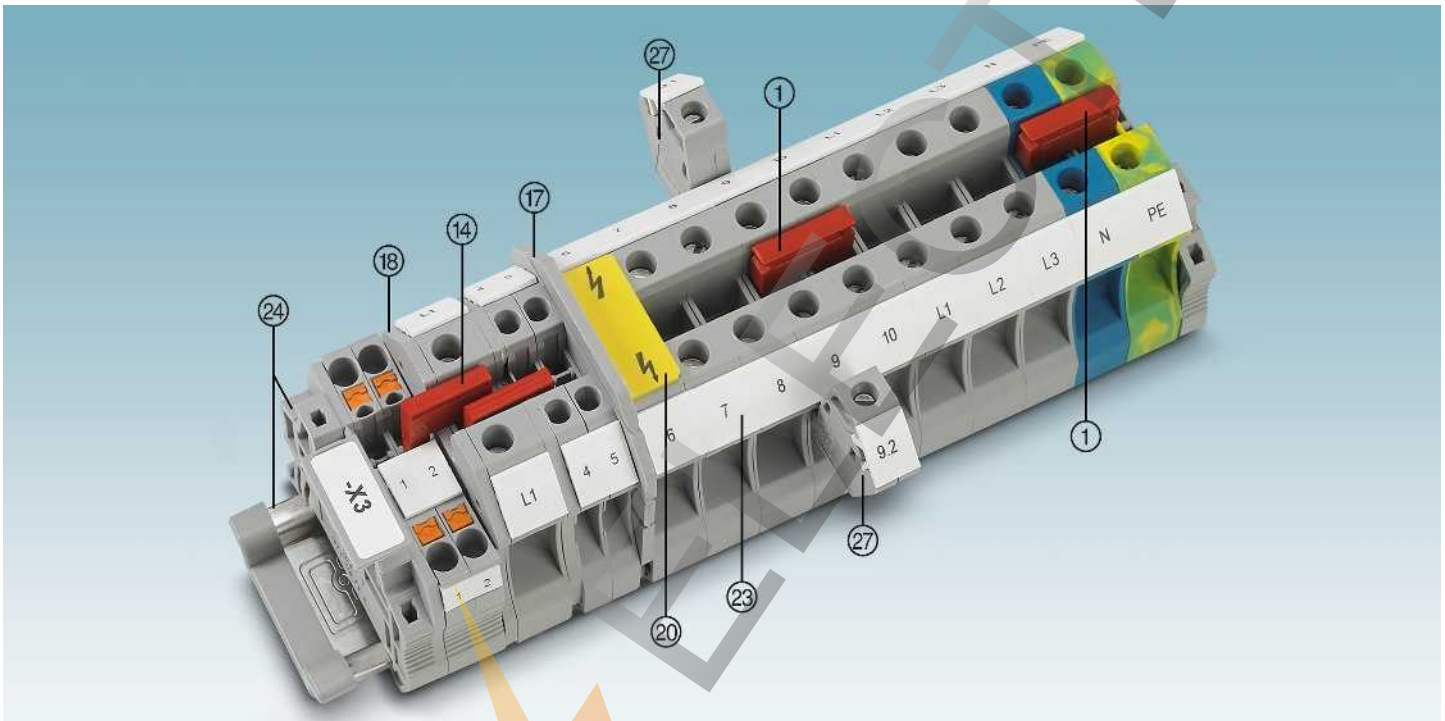

Описание	Полюсов	Цвет	Тип	Артикул №	Штук	Тип	Артикул №	Штук
① Перемычка ¹⁾	2	красный	FBS 2-16	3005963	10			
⑦ Клеммы-отводы		серый	AGK 4-UT 35	3047138	50			
Отвертка			SZS 1,0X6,5 VDE	1205079	10			
⑭ Переходная перемычка			RB ... см. стр. 344.					
⑰ Разделители / сегменты крышки			ATP-... / DS-... см. phoenixcontact.net/products					
⑧ Крышка			Документировано при артикуле					
⑳ Предупредительная табличка			WS ... см. на стр. 353.					
㉑ Маркировка бокового паза			UC-TM 16, UCT-TM 16 или ZB 16,3. См. также каталог 5, таблицы выбора со страницы 100.					
㉒ Монтажная рейна и концевой зажим			См. каталог 5					
Полное описание принадлежностей: phoenixcontact.net/products			Указание: Дополняющие и иные принадлежности указаны при изделии.					

Проходные и заземляющие клеммы

Примечания:

1) Технические характеристики и дополнительные принадлежности описаны на странице 64.

Указания по монтажу и применению дополнительных принадлежностей во взрывоопасной среде Ex см. на странице 602.

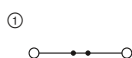

150 А, проходной блок зажимов

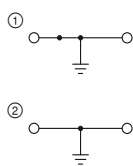

125 А, заземляющая клемма



Ex: KEMA 04ATEX2048 U / IECEx KEM 06.0027U

Технические характеристики¹⁾

Ширина	Длина	Высота		
16	60,2	65,7 (NS 35/7,5)		
I _{макс.} [A]	U _{макс.} [В]	макс. Ø [мм ²]	AWG (UL)	
150	1000	1,5 - 50	14-1/0	
101				
Расчетные данные				
МЭК	UL / CUL	CSA	Ex	
1000	600	600	690	
125 / 35	150 / -	150 / -	126 / 35	
16 - 1/0	-	-	-	
Возможности подключения	однож. многож. Кабельный наконечник с пластмассовой втулкой или без			
1-провод.	1,5 - 50	1,5 - 50	1,5 - 35	1,5 - 35

Данные для заказа

Тип	Артикул №	Штук
UT 35	3044225	50
UT 35 BU	3044238	50



Ex: KEMA 04ATEX2048 U / IECEx KEM 06.0027U

Технические характеристики¹⁾

Ширина	Длина	Высота		
16	60,2	65,7 (NS 35/7,5)		
I _{макс.} [A]	U _{макс.} [В]	макс. Ø [мм ²]	AWG (UL)	
125	800	1,5 - 35	14-2	
101				
Расчетные данные				
МЭК	UL / CUL	CSA	Ex	
125 / 35	-	-	- / 35	
16 - 2	-	-	-	
Возможности подключения	однож. многож. Кабельный наконечник с пластмассовой втулкой или без			
1,5 - 35	1,5 - 35	1,5 - 35	1,5 - 35	1,5 - 35

Данные для заказа

Тип	Артикул №	Штук
UT 35-PE	3044241	50
UT 35-PE/S	3215928	50

Клеммы для распределительных сетей зданий

Примечания:

1) Технические характеристики и дополнительные принадлежности описаны на странице 64.

Для UT1 35 можно использовать только перемычки FBI ...-12.

Указание по монтажу:

Для надежной фиксации шины нейтрали на обоих концах каждой клеммной сборки, а также через каждые 20 см длинных клеммных сборок необходимо установить опорные стойки. Подходящие опорные стойки описаны на сайте phoenixcontact.net/products

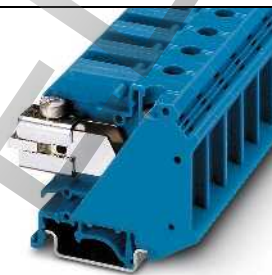

110 А, клемма с размыкателем N

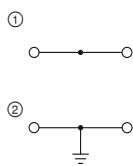

125 А, проходные и заземляющие клеммы



Технические характеристики¹⁾

Ширина	Длина	Высота		
15	55	51 (NS 35/7,5) / 56 (NS 32)		
I _{макс.} [A]	U _{макс.} [В]	макс. Ø [мм ²]	AWG (UL)	
110	400	0,75 - 35	-	
135				
800				
125 / 35				
18 - 2				
Возможности подключения	однож. многож. Кабельный наконечник с пластмассовой втулкой или без			
0,75 - 35	0,75 - 35	0,75 - 35	0,75 - 35	0,75 - 35
0,75 - 10	0,75 - 10	0,75 - 10	-	-
Общие характеристики	Длина снятия изоляции			
16	V2			

Данные для заказа

Тип	Артикул №	Штук
UTN 35	3245066	50



Технические характеристики¹⁾

Ширина	Длина	Высота		
15,2	55	51 (NS 35/7,5) / 56 (NS 32)		
I _{макс.} [A]	U _{макс.} [В]	макс. Ø [мм ²]	AWG (UL)	
125	800	0,75 - 35	-	
135				
800				
125 / 35				
18 - 2				
Возможности подключения	однож. многож. Кабельный наконечник с пластмассовой втулкой или без			
0,75 - 35	0,75 - 35	0,75 - 35	0,75 - 35	0,75 - 35
0,75 - 10	0,75 - 10	0,75 - 10	-	-
Общие характеристики	Длина снятия изоляции			
16	V2			

Данные для заказа

Тип	Артикул №	Штук
UT1 35	3074088	50
UT1 35 BU	3075731	50
UT1 35-PE	3074091	50

Общие технические характеристики для винтовых клемм UKH 50 мм²

Расчетные данные		МЭК 60947-7-1 / МЭК 60947-7-2			
Расчетное сечение	[мм ²]	50			
Диапазон сечений	AWG	6 - 2/0			
Возможности подключения		однож.	многож.	Кабельный наконечник с пластмассовой втулкой или без	
1-провод.	[мм ²]	16 - 70	25 - 70	25 - 50	25 - 50
2-провод. (одинаковые жилы)	[мм ²]	10 - 16	10 - 16	10 - 16	-
2-провод. гибких с кабельным наконечником TWIN	[мм ²]	-	-	-	-
Общие характеристики					
Длина снятия изоляции	[мм]	24			
Резьба винтов		M6			
Момент затяжки	[Нм]	6 - 8			
Изоляционный материал		PA			
Класс воспламеняемости согласно UL 94		V0			

Указания: дополнительные или отличные данные документируются у артикула.

Примечания:



Рядом с артикулом расположена принципиальная электрическая схема. Свободные места для подключения перемычки обозначаются черной точкой.

Указанные технические данные и допуски относятся к первому артикулу в столбике. Данные о следующих артикулах указаны на сайте phoenixcontact.net/products

¹⁾ Ток шунтирования документирован при соответствующем артикуле. Другие цвета см. на стр. 340.

Принадлежности для клемм с винтовыми зажимами UKH 50 мм²

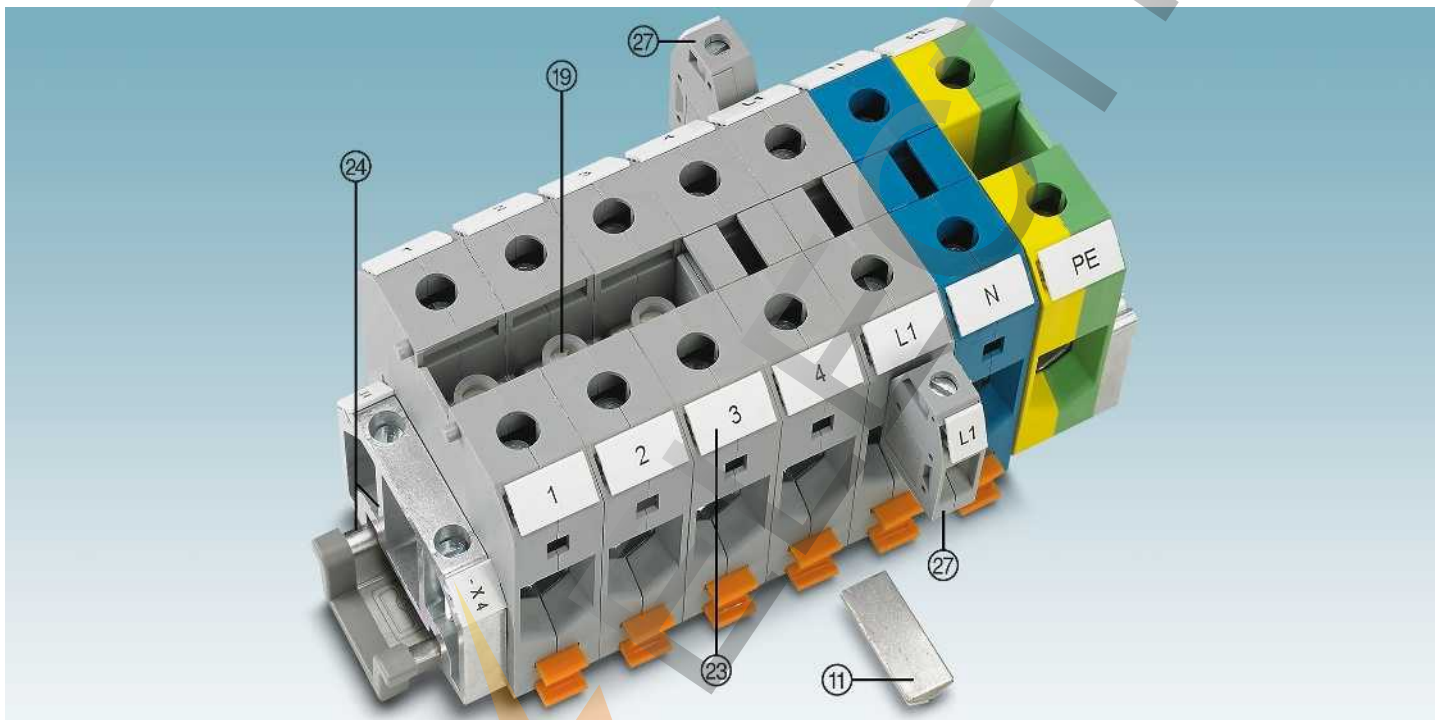

Описание	Полюсов	Цвет	Тип	Артикул №	Штук	Тип	Артикул №	Штук
Ⓜ Винтовая перемычка ¹⁾	2	серебристый	FBI 2-20	0201346	10			
	3	серебристый	FBI 3-20	0201317	10			
Ⓜ Вставной профиль для подсоединения ленточного провода, см. стр. 496		серебристый	UKH 50 EP	3009228	10			
Ⓜ Клеммы-отводы		серый	AGK 10-UKH 50	3001763	10			
Отвертна			SZS 1,2X8,0 VDE	1205082	10			
Ⓜ Маркировка бокового паза	UC-TM 10, UCT-TM 10 или ZB 10. См. также каталог 5, таблицы выбора со страницы 100.							
Ⓜ Монтажная рейка и концевой зажим	См. каталог 5							
Полное описание принадлежностей: phoenixcontact.net/products			Указание: Дополняющие и иные принадлежности указаны при изделии.					

Сильноточные клеммы

Примечания:

1) Технические характеристики и дополнительные принадлежности описаны на странице 66.

Указания по монтажу и применению дополнительных принадлежностей во взрывоопасной среде Ex см. на странице 602.

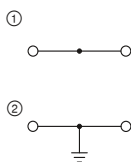

150 А, проходная клемма

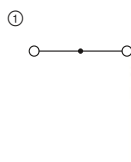

150 А, клеммные блоки



Ex: KEMA 98ATEX1786U / IECEx KEM 06.0029U

Технические характеристики¹⁾

Ширина	Длина	Высота		
20	75,5	83,5 (NS 35/15) / 81 (NS 32)		
I _{макс.} [A]	U _{макс.} [В]	макс. Ø [мм ²]	AWG (UL)	
150	1000	16 - 70	6-1/0	
150				
МЭК	UL / CUL	CSA	Ex	
1000	600	600	690	
150 / 50	150 / -	150 / -	133 / 50	

Данные для заказа

Тип	Артикул №	Штук
UKH 50	① 3009118	10
UKH 50 BU	① 3009105	10
USLKG 50	② 0443049	10

ЕАС

Технические характеристики¹⁾

Ширина	Длина	Высота		
60	75,5	83,5 (NS 35/15) / 81 (NS 32)		
I _{макс.} [A]	U _{макс.} [В]	макс. Ø [мм ²]	AWG (UL)	
150	1000	16 - 70	-	
150				
МЭК	UL / CUL	CSA	Ex	
1000	-	-	-	
150 / 50	-	-	-	

Данные для заказа

Тип	Артикул №	Штук
UKH 50-3L	① 3076634	3
UKH 50-3L/N	① 3076635	2
UKH 50-3L/FE	① 3076636	2
UKH 50-3L/N/FE	① 3076637	2

Сильноточные клеммы для крепления на монтажную панель

Примечания:

1) Технические характеристики и дополнительные принадлежности описаны на странице 66.

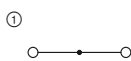

150 А, проходная клемма, с фланцевым креплением

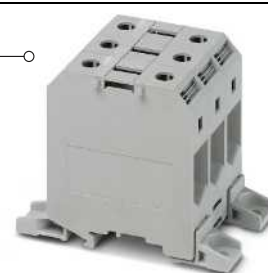
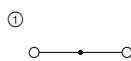

150 А, клеммный блок, с фланцевым креплением

ЕАС

Технические характеристики¹⁾

Ширина	Длина	Высота		
20	103,4	76		
I _{макс.} [A]	U _{макс.} [В]	макс. Ø [мм ²]	AWG (UL)	
150	1000	16 - 70	-	
150				
МЭК	UL / CUL	CSA	Ex	
1000	-	-	-	
150 / 50	-	-	-	

Данные для заказа

Тип	Артикул №	Штук
UKH 50-F	① 3247019	10

ЕАС

Технические характеристики¹⁾

Ширина	Длина	Высота		
60	103,4	76		
I _{макс.} [A]	U _{макс.} [В]	макс. Ø [мм ²]	AWG (UL)	
150	1000	16 - 70	-	
150				
МЭК	UL / CUL	CSA	Ex	
1000	-	-	-	
150 / 50	-	-	-	

Данные для заказа

Тип	Артикул №	Штук
UKH 50-3L-F	① 3076638	3
UKH 50-3L/N-F	① 3076639	2
UKH 50-3L/FE-F	① 3076640	3
UKH 50-3L/N/FE-F	① 3076641	2

Общие технические характеристики для винтовых клемм UKH 70 мм²

Расчетные данные		МЭК 60947-7-1 / МЭК 60947-7-2			
Расчетное сечение	[мм ²]	70			
Диапазон сечений	AWG	4 - 3/0			
Возможности подключения		однож.	многож.	Кабельный наконечник с пластмассовой втулкой или без	
1-провод.	[мм ²]	16 - 95	25 - 70	16 - 70	16 - 70
2-провод. (одинаковые жилы)	[мм ²]	16 - 25	16 - 25	16 - 25	-
2-провод. гибких с кабельным наконечником TWIN	[мм ²]	-	-	-	-
Общие характеристики					
Длина снятия изоляции	[мм]	24			
Резьба винтов		M8			
Момент затяжки	[Нм]	8 - 10			
Изоляционный материал		PA			
Класс воспламеняемости согласно UL 94		V0			
Указания: дополнительные или отличные данные документируются у артикула.					

Примечания:



Рядом с артикулом расположена принципиальная электрическая схема. Свободные места для подключения перемычки обозначаются черной точкой.

Указанные технические данные и допуски относятся к первому артикулу в столбике. Данные о следующих артикулах указаны на сайте phoenixcontact.net/products

¹⁾ Ток шунтирования документирован при соответствующем артикуле. Другие цвета см. на стр. 340.

Принадлежности для клемм с винтовыми зажимами UKH 70 мм²

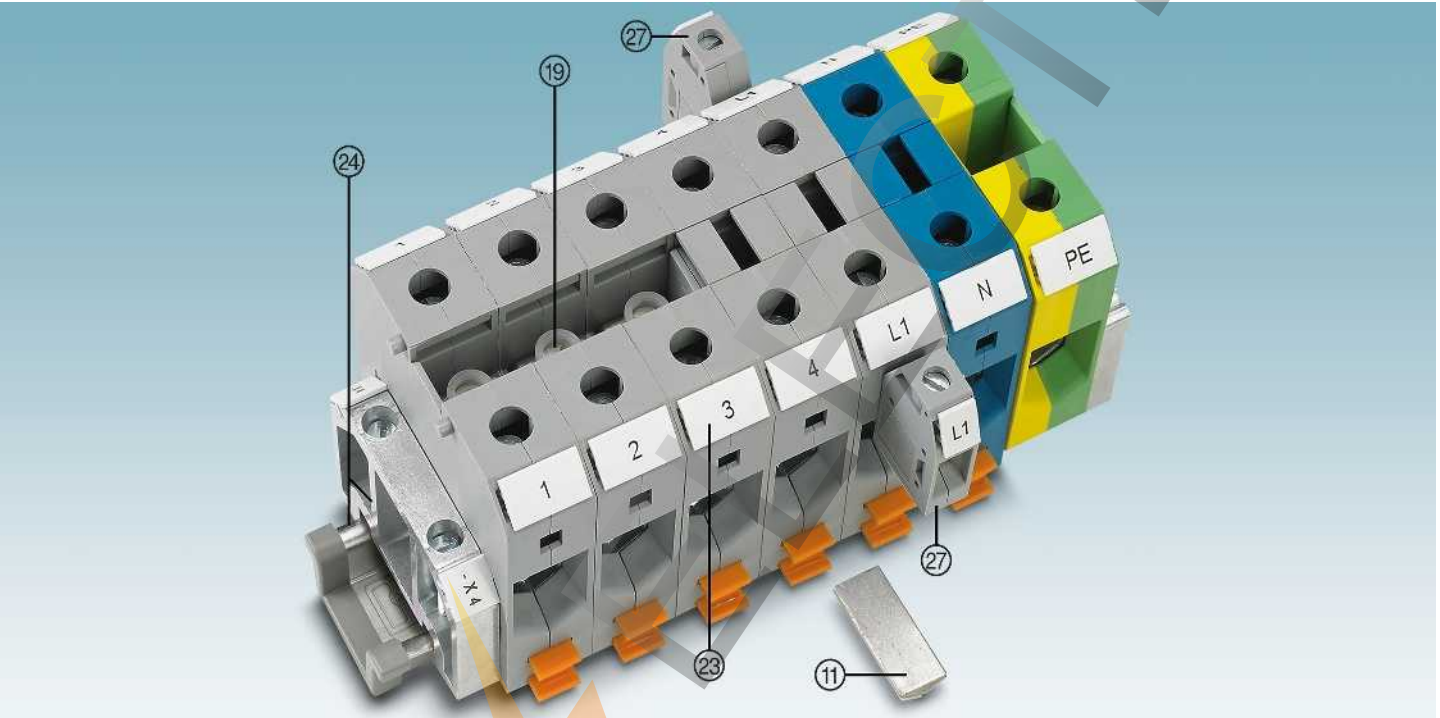

Описание	Полюсов	Цвет	Тип	Артикул №	Штук	Тип	Артикул №	Штук
Ⓣ Винтовая перемычка ¹⁾	2	серебристый	FBI 2-20 N	3213195	10			
	3	серебристый	FBI 3-20 N	3213205	10			
Ⓢ Вставной профиль для подсоединения плоского проводника, см. стр. 496		серебристый	UKH 50 EP	3009228	10			
Ⓣ Клеммы-отводы		серый	AGK 10-UKH 50	3001763	10			
Торцовый шестигранный ключ			VDE-ISS 6	1201934	1			
Ⓢ Маркировка бокового паза	UC-TM 10, UCT-TM 10 или ZB 10. См. также каталог 5, таблицы выбора со страницы 100.							
Ⓣ Монтажная рейка и концевой зажим	См. каталог 5							
Полное описание принадлежностей: phoenixcontact.net/products			Указание: Дополняющие и иные принадлежности указаны при изделии.					

Сильноточные клеммы

Примечания:

1) Технические характеристики и дополнительные принадлежности описаны на странице 68.

Указания по монтажу и применению дополнительных принадлежностей во взрывоопасной среде Ex см. на странице 602.

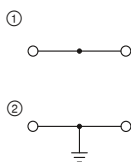

192 А, проходная клемма

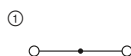

192 А, клеммные блоки



Ex: SEV12ATEX0168U / IECEx SEV12.0008U

Технические характеристики¹⁾

Ширина	Длина	Высота		
20,3	70,5	80 (NS 35/7,5) / 85 (NS 32)		
I _{макс.} [A]	U _{макс.} [В]	макс. Ø [мм ²]	AWG (UL)	
192	1000	16 - 95	6-3/0	
192				
МЭК	UL / CUL	CSA	Ex	
1000	1000	1000	880	
192 / 70	192 / -	192 / -	180 / 70	

Данные для заказа

Тип	Артикул №	Штук
UKH 70	① 3213140	10
UKH 70 BU	① 3244601	10
UKH 70-PE/S	② 3213141	10

EAC

Технические характеристики¹⁾

Ширина	Длина	Высота		
60,9	70,5	87,5 (NS 35/15) / 85 (NS 32)		
I _{макс.} [A]	U _{макс.} [В]	макс. Ø [мм ²]	AWG (UL)	
192	1000	16 - 95	-	
192				
МЭК	UL / CUL	CSA	Ex	
1000	-	-	-	
192 / 70	-	-	-	

Данные для заказа

Тип	Артикул №	Штук
UKH 70-3L	① 3076329	4
UKH 70-3L/N	① 3076361	3
UKH 70-3L/FE	① 3076400	3
UKH 70-3L/N/FE	① 3076442	2

Сильноточные клеммы для прямого монтажа

Примечания:

1) Технические характеристики и дополнительные принадлежности описаны на странице 68.

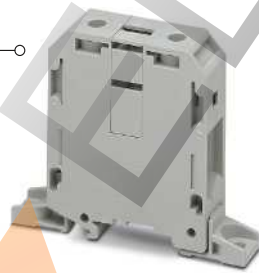

192 А, проходной блок зажимов, для прямого монтажа

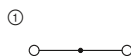

192 А, клеммные блоки, для прямого монтажа

EAC

Технические характеристики¹⁾

Ширина	Длина	Высота		
20,3	103,4	80		
I _{макс.} [A]	U _{макс.} [В]	макс. Ø [мм ²]	AWG (UL)	
192	1000	16 - 95	-	
192				
МЭК	UL / CUL	CSA	Ex	
1000	-	-	-	
192 / 70	-	-	-	

Данные для заказа

Тип	Артикул №	Штук
UKH 70-F	① 3247051	10

EAC

Технические характеристики¹⁾

Ширина	Длина	Высота		
60,9	103,4	80		
I _{макс.} [A]	U _{макс.} [В]	макс. Ø [мм ²]	AWG (UL)	
192	1000	16 - 95	-	
192				
МЭК	UL / CUL	CSA	Ex	
1000	-	-	-	
192 / 70	-	-	-	

Данные для заказа

Тип	Артикул №	Штук
UKH 70-3L-F	① 3076484	4
UKH 70-3L/N-F	① 3076523	3
UKH 70-3L/FE-F	① 3076565	3
UKH 70-3L/N/FE-F	① 3076604	2

Сильноточные клеммы



- Компактные клеммы для высокого тока с номинальным напряжением 1500 В
- Для применения в производстве энергии от возобновляемых источников - для солнечных батарей
- Четыре отвода сечением 10 мм² для простого питания или распределения потенциалов
- Компактная экономящая пространство конструкция
- Простое распределение потенциалов с помощью винтовых перемычек
- Большие поверхности для маркировки

Примечания:

Технические характеристики и дополнительные принадлежности описаны на странице 68

○○○○—○

Новинка

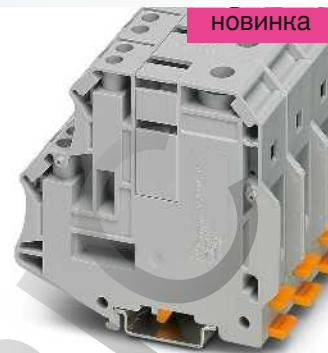

192 А, проходная клемма, 4 отвода 10 мм²

Технические характеристики

Размеры	Ширина	Длина	Высота NS 35/7,5	
[мм]	20,3	88,6	80	
Размеры	Ширина	Длина	Высота NS 35/15	
[мм]	20,3	88,6	87,5	
Размеры	Ширина	Длина	Высота NS 32	
[мм]	20,3	88,6	85	
Макс. элентрические данные	I _{макс.} [А]	U _{макс.} [В]	макс. Ø [мм ²]	AWG (UL)
	192	1500	16 - 95	-
Расчетные данные	МЭК 60947-7-1			
	МЭК	UL	CSA	МЭК/ EN 60079-7
Расчетное напряжение	[В]	1500	-	-
Номинальный ток / сечение	[А] / [мм ²]	192 / -	- / -	- / -
Расчетное сечение	[мм ²]	70	-	-
Диапазон сечений	AWG	4 - 3/0	-	-
Возможности подключения, цепь раздачи питания	однож.	многоч.	Кабельный наконечник с пластмассовой втулкой или без	
1-провод.	[мм ²]	16 - 95	25 - 70	16 - 70 16 - 70
2-провод. (одинаковые жилы)	[мм ²]	16 - 25	16 - 25	16 - 25 -
Соединительная способность отвода	однож.	многоч.	Кабельный наконечник с пластмассовой втулкой или без	
1-жильн.	[мм ²]	1,5 - 16	0,5 - 16	0,5 - 10 0,5 - 10
2-жильный (одинаковые жилы)	[мм ²]	0,5 - 4	0,5 - 4	0,5 - 2,5 -
Данные для заказа				
Описание	Цвет	Тип	Артикул №	Штук
Клемма	серый	UKH 70/4X10	3213142	10
Заземляющая клемма	синий	UKH 70/4X10 BU	3213143	10
	зеленый, желтый			

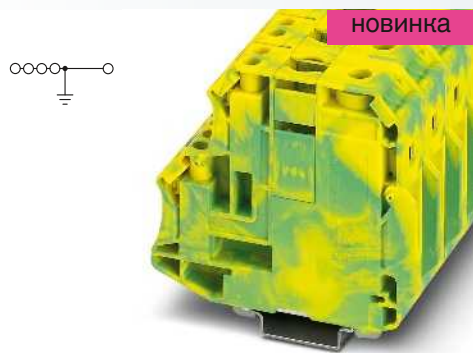

192 А, заземляющая клемма, 4 отвода
10 мм²

Технические характеристики

Ширина	Длина	Высота NS 35/7,5	
20,3	88,6	80	
Ширина	Длина	Высота NS 35/15	
20,3	88,6	87,5	
Ширина	Длина	Высота NS 32	
20,3	88,6	85	
I _{макс.} [A]	U _{макс.} [В]	макс. Ø [мм ²]	AWG (UL)
192	1000	16 - 95	-
МЭК 60947-7-2			
МЭК	UL	CSA	МЭК/ EN 60079-7
1000	-	-	-
192 / 70	- / -	- / -	-
70	-	-	-
4 - 3/0	-	-	-
однож.	многож.	Кабельный наконечник с пластмассовой втулкой или без	
16 - 95	25 - 70	16 - 70	16 - 70
16 - 25	16 - 25	16 - 25	-
однож.	многож.	Кабельный наконечник с пластмассовой втулкой или без	
1,5 - 16	0,5 - 16	0,5 - 10	0,5 - 10
0,5 - 4	0,5 - 4	0,5 - 2,5	-

Данные для заказа

Тип	Артикул №	Штук
UKH 70/4X10-PE	3213144	10

Общие технические характеристики для винтовых клемм UKH 95 мм²

Расчетные данные		МЭК 60947-7-1 / МЭК 60947-7-2			
Расчетное сечение	[мм ²]	95			
Диапазон сечений	AWG	4 - 3/0			
Возможности подключения		однож.	многож.	Кабельный наконечник с пластмассовой втулкой или без	
1-провод.	[мм ²]	25 - 95	35 - 95	35 - 95	35 - 95
2-провод. (одинаковые жилы)	[мм ²]	25 - 35	25 - 35	16 - 35	-
2-провод. гибких с кабельным наконечником TWIN	[мм ²]	-	-	-	-
Макс. сечение с гребенчатым мостиком	[мм ²]	95	70	-	-
Общие характеристики					
Длина снятия изоляции	[мм]	33			
Резьба винтов		M8			
Момент затяжки	[Нм]	15 - 20			
Изоляционный материал		PA			
Класс воспламеняемости согласно UL 94		V0			

Указания: дополнительные или отличные данные документируются у артикула.

Примечания:



Рядом с артикулом расположена принципиальная электрическая схема. Свободные места для подключения перемычки обозначаются черной точкой.

Указанные технические данные и допуски относятся к первому артикулу в столбике. Данные о следующих артикулах указаны на сайте phoenixcontact.net/products

¹⁾ Ток шунтирования документирован при соответствующем артикуле. Другие цвета см. на стр. 340.

Принадлежности для клемм с винтовыми зажимами UKH 95 мм²

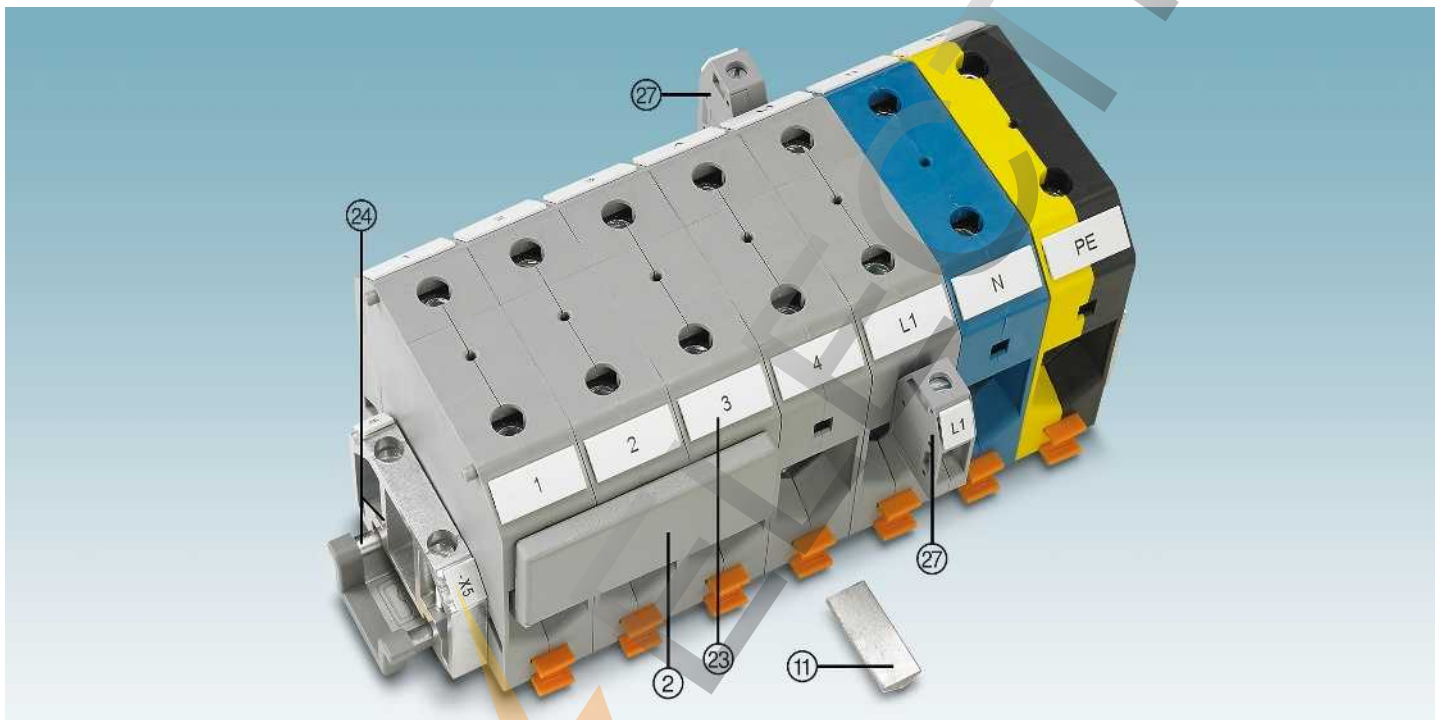

Описание	Полюсов	Цвет	Тип	Артикул №	Штук	Тип	Артикул №	Штук
② Гребенчатый мостик ¹⁾	2	серый	EB 2-25/UKH	0201362	10			
	3	серый	EB 3-25/UKH	0201375	10			
⑪ Вставной профиль для подсоединения плоского проводника, см. стр. 496		серебристый	UKH 95 EP	3009231	10			
⑦ Клеммы-отводы		серый	AGK 10-UKH 95	3003541	10			
Торцовый шестигранный ключ			VDE-ISS 6	1201934	1			
⑳ Маркировка бокового паза	UC-TM 10, UCT-TM 10 или ZB 10. См. также каталог 5, таблицы выбора со страницы 100.							
㉔ Монтажная рейка и концевой зажим	См. каталог 5							
Полное описание принадлежностей: phoenixcontact.net/products	Указание: Дополняющие и иные принадлежности указаны при изделии.							

Сильноточные клеммы

Примечания:

1) Технические характеристики и дополнительные принадлежности описаны на странице 72.

Указания по монтажу и применению дополнительных принадлежностей во взрывоопасной среде Ex см. на странице 602.

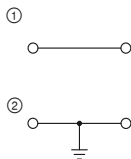

232 А, проходная клемма



232 А, клеммный блок



Ex: KEMA 98ATEX1786U / IECEx KEM 06.0029U

Технические характеристики¹⁾

Ширина	Длина	Высота		
25	83	97,5 (NS 35/15) / 95 (NS 32)		
I _{макс.} [A]	U _{макс.} [В]	макс. Ø [мм ²]	AWG (UL)	
232	1000	25 - 95	2-4/0	
232				
МЭК	UL / CUL	CSA	Ex	
1000	600	600	880	
232 / 95	230 / -	200 / -	216 / 95	

Данные для заказа

Тип	Артикул №	Штук
UKH 95	3010013	3
UKH 95 BU	3010136	3
USLKG 95	0441041	10



Технические характеристики¹⁾

Ширина	Длина	Высота		
75	82,8	97,5 (NS 35/15) / 95 (NS 32)		
I _{макс.} [A]	U _{макс.} [В]	макс. Ø [мм ²]	AWG (UL)	
232	1000	25 - 95	2-4/0	
232				
МЭК	UL / CUL	CSA	Ex	
1000	600	-	-	
232 / 95	230 / -	-	-	

Данные для заказа

Тип	Артикул №	Штук
UKH 95-3L	3076332	3
UKH 95-3L/N	3076374	2
UKH 95-3L/FE	3076413	2
UKH 95-3L/N/FE	3076455	2

Сильноточные клеммы для крепления на монтажную панель

Примечания:

1) Технические характеристики и дополнительные принадлежности описаны на странице 72.

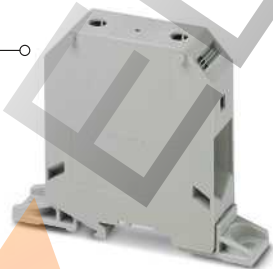
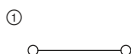

232 А, проходная клемма, с фланцевым креплением



232 А, клеммные блоки, с фланцевым креплением



Технические характеристики¹⁾

Ширина	Длина	Высота		
25	118,8	90		
I _{макс.} [A]	U _{макс.} [В]	макс. Ø [мм ²]	AWG (UL)	
232	1000	25 - 95	2-4/0	
232				
МЭК	UL / CUL	CSA	Ex	
1000	600	-	-	
232 / 95	230 / -	-	-	

Данные для заказа

Тип	Артикул №	Штук
UKH 95-F	3247022	10



Технические характеристики¹⁾

Ширина	Длина	Высота		
75	118,8	90		
I _{макс.} [A]	U _{макс.} [В]	макс. Ø [мм ²]	AWG (UL)	
232	1000	25 - 95	-	
232				
МЭК	UL / CUL	CSA	Ex	
1000	-	-	-	
232 / 95	-	-	-	

Данные для заказа

Тип	Артикул №	Штук
UKH 95-3L-F	3076497	4
UKH 95-3L/N-F	3076536	2
UKH 95-3L/FE-F	3076578	2
UKH 95-3L/N/FE-F	3076617	2

Общие технические характеристики для винтовых клемм UKH 150 мм²

Расчетные данные		МЭК 60947-7-1			
Расчетное сечение	[мм ²]	150			
Диапазон сечений	AWG	2 - 300 kcmil			
Возможности подключения		однож.	многож.	Кабельный наконечник с пластмассовой втулкой или без	
1-провод.	[мм ²]	35 - 150	50 - 150	50 - 150	50 - 150
2-провод. (одинаковые жилы)	[мм ²]	25 - 50	35 - 50	25 - 50	-
2-провод. гибких с кабельным наконечником TWIN	[мм ²]	-	-	-	-
Макс. сечение с гребенчатым мостиком	[мм ²]	150	120	-	-
Общие характеристики					
Длина снятия изоляции	[мм]	40			
Резьба винтов		M10			
Момент затяжки	[Нм]	25 - 30			
Изоляционный материал		PA			
Класс воспламеняемости согласно UL 94		V0			

Указания: дополнительные или отличные данные документируются у артикула.

Примечания:



Рядом с артикулом расположена принципиальная электрическая схема. Свободные места для подключения переключки обозначаются черной точкой.

Указанные технические данные и допуски относятся к первому артикулу в столбике. Данные о следующих артикулах указаны на сайте phoenixcontact.net/products

¹⁾ Ток шунтирования документирован при соответствующем артикуле. Другие цвета см. на стр. 340.

Принадлежности для клемм с винтовыми зажимами UKH 150 мм²

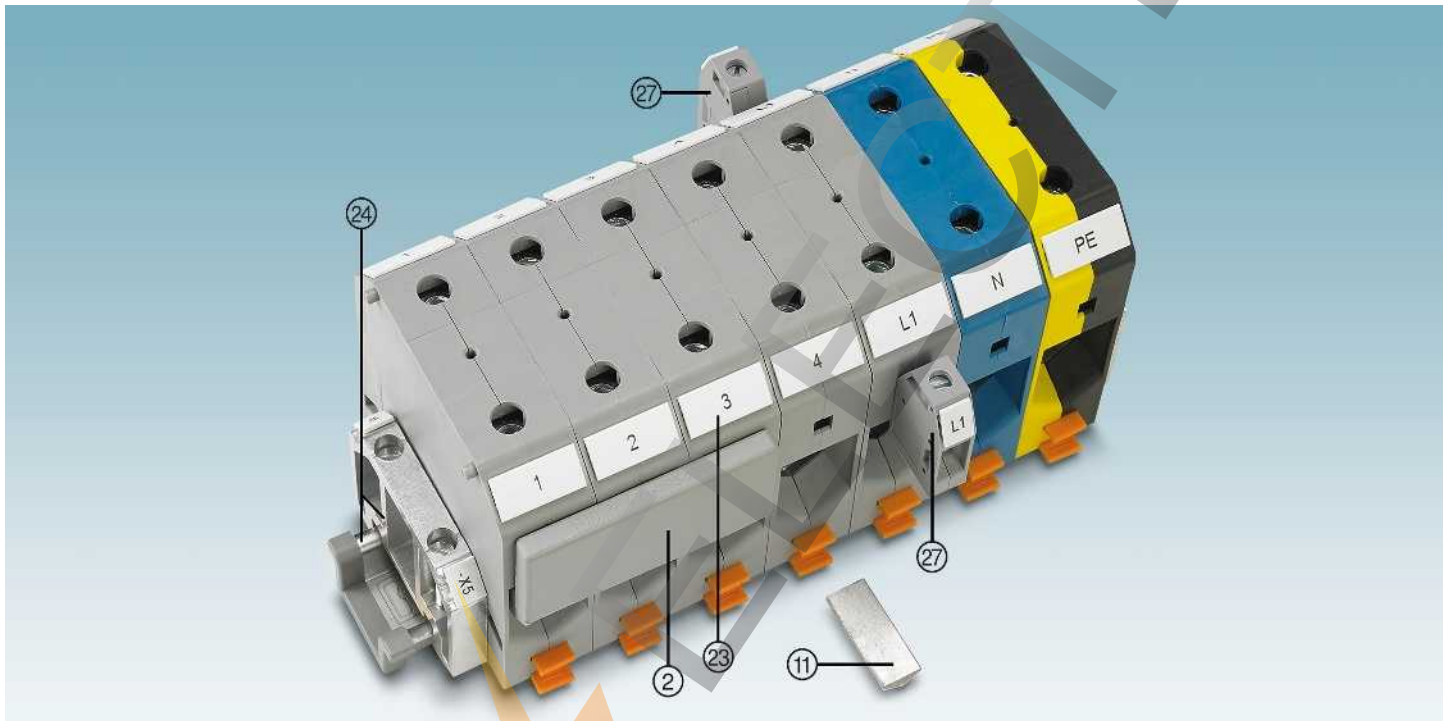

Описание	Полюсов	Цвет	Тип	Артикул №	Штук	Тип	Артикул №	Штук
② Гребенчатый мостик ¹⁾	2	серый	EB 2-31/UKH	0201388	10			
	3	серый	EB 3-31/UKH	0201391	10			
⑪ Вставной профиль для подсоединения плоского проводника, см. стр. 496		серебристый	UKH 150/240 EP	3009244	10			
⑦ Клеммы-отводы		серый	AGK 10-UKH 150/240	3003554	10			
Торцовый шестигранный ключ			VDE-ISS 8	1201947	1			
⑳ Маркировка бокового паза	UC-TM 10, UCT-TM 10 или ZB 10. См. также каталог 5, таблицы выбора со страницы 100.							
㉔ Монтажная рейка и концевой зажим	См. каталог 5							
Полное описание принадлежностей: phoenixcontact.net/products	Указание: Дополняющие и иные принадлежности указаны при изделии.							

Сильноточные клеммы

Примечания:

1) Технические характеристики и дополнительные принадлежности описаны на странице 74.

Указания по монтажу и применению дополнительных принадлежностей во взрывоопасной среде Ex см. на странице 602.



309 A, проходная клемма

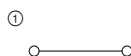

309 A, клеммный блок



Ex: KEMA 99ATEX8332 U / IECEx KEM 06.0030U

Технические характеристики¹⁾

Ширина	Длина	Высота		
31	100	118,5 (NS 35/15) / 116 (NS 32)		
I _{макс.} [A]	U _{макс.} [В]	макс. Ø [мм ²]	AWG (UL)	
309	1000	35 - 150	2-300	
300				
МЭК	UL / CUL	CSA	Ex	
1000	600	600	1100	
309 / 150	285 / -	275 / -	256 / 150	

Данные для заказа

Тип	Артикул №	Штук
UKH 150	3010110	3
UKH 150 BU	3010123	3



Технические характеристики¹⁾

Ширина	Длина	Высота		
93	100	118,5 (NS 35/15) / 116 (NS 32)		
I _{макс.} [A]	U _{макс.} [В]	макс. Ø [мм ²]	AWG (UL)	
309	1000	35 - 150	2-300	
300				
МЭК	UL / CUL	CSA	Ex	
1000	600	-	-	
309 / 150	285 / -	-	-	

Данные для заказа

Тип	Артикул №	Штук
UKH 150-3L	3076345	3
UKH 150-3L/N	3076387	2
UKH 150-3L/FE	3076426	2
UKH 150-3L/N/FE	3076468	2

Сильноточные клеммы для крепления на монтажную панель

Примечания:

1) Технические характеристики и дополнительные принадлежности описаны на странице 74.



309 A, проходная клемма, с фланцевым креплением

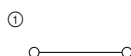

309 A, клеммные блоки, с фланцевым креплением



Технические характеристики¹⁾

Ширина	Длина	Высота		
31	136,1	111		
I _{макс.} [A]	U _{макс.} [В]	макс. Ø [мм ²]	AWG (UL)	
309	1000	35 - 150	2-300	
300				
МЭК	UL / CUL	CSA	Ex	
1000	600	-	-	
309 / 150	285 / -	-	-	

Данные для заказа

Тип	Артикул №	Штук
UKH 150-F	3247035	10



Технические характеристики¹⁾

Ширина	Длина	Высота		
93	136,1	111		
I _{макс.} [A]	U _{макс.} [В]	макс. Ø [мм ²]	AWG (UL)	
309	1000	35 - 150	-	
300				
МЭК	UL / CUL	CSA	Ex	
1000	-	-	-	
309 / 150	-	-	-	

Данные для заказа

Тип	Артикул №	Штук
UKH 150-3L-F	3076507	4
UKH 150-3L/N-F	3076549	2
UKH 150-3L/FE-F	3076581	2
UKH 150-3L/N/FE-F	3076620	2

Общие технические характеристики для винтовых клемм UKH 240 мм²

Расчетные данные		МЭК 60947-7-1			
Расчетное сечение	[мм ²]	240			
Диапазон сечений	AWG	2/0 - 500 kcmil			
Возможности подключения		однож.	многож.	Кабельный наконечник с пластмассовой втулкой или без	
1-провод.	[мм ²]	70 - 240	70 - 240	70 - 185	70 - 185
2-провод. (одинаковые жилы)	[мм ²]	35 - 95	50 - 95	35 - 50	-
2-провод. гибких с кабельным наконечником TWIN	[мм ²]	-	-	-	-
Макс. сечение с гребенчатым мостиком	[мм ²]	240	185	-	-
Общие характеристики					
Длина снятия изоляции	[мм]	40			
Резьба винтов		M10			
Момент затяжки	[Нм]	25 - 30			
Изоляционный материал		PA			
Класс воспламеняемости согласно UL 94		V0			

Указания: дополнительные или отличные данные документируются у артикула.

Примечания:



Рядом с артикулом расположена принципиальная электрическая схема. Свободные места для подключения переключки обозначаются черной точкой.

Указанные технические данные и допуски относятся к первому артикулу в столбике. Данные о следующих артикулах указаны на сайте phoenixcontact.net/products

¹⁾ Ток шунтирования документирован при соответствующем артикуле. Другие цвета см. на стр. 340.

Принадлежности для клемм с винтовыми зажимами UKH 240 мм²

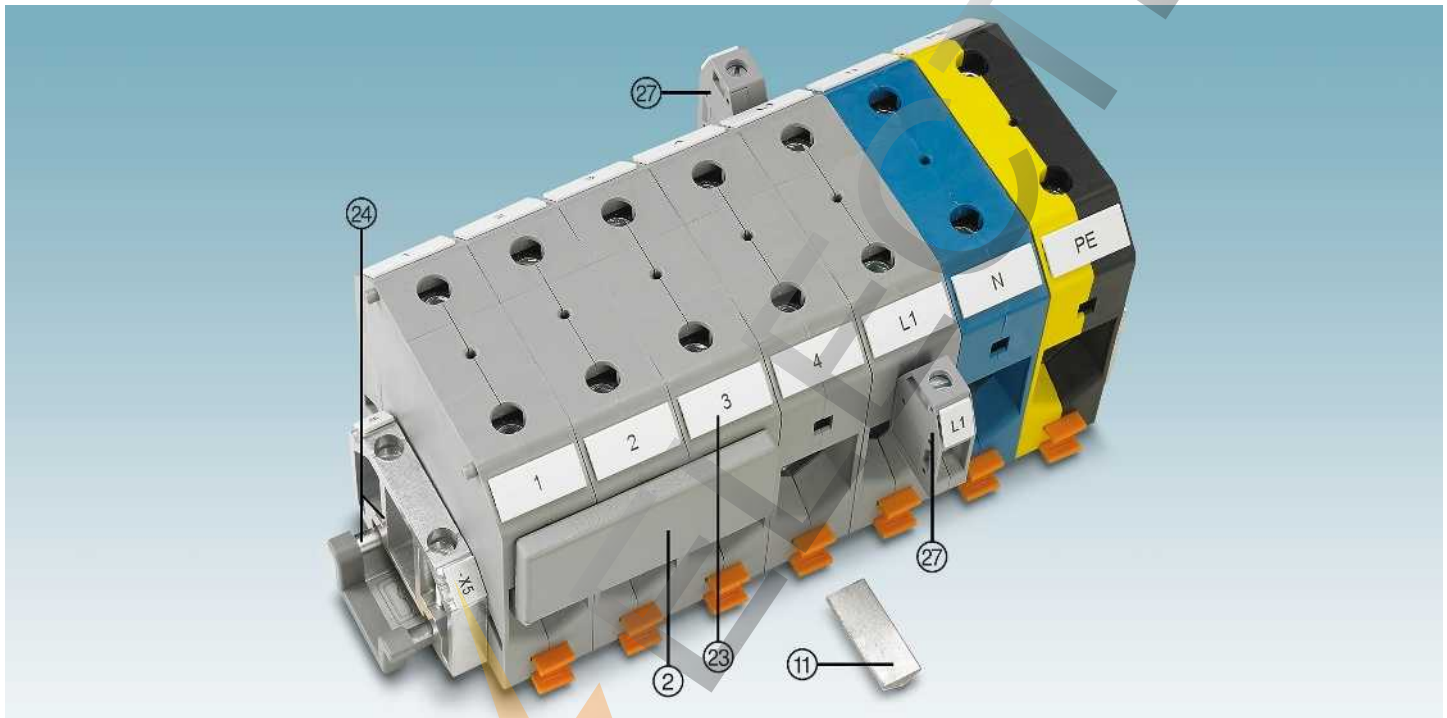

Описание	Полюсов	Цвет	Тип	Артикул №	Штук	Тип	Артикул №	Штук
② Гребенчатый мостик ¹⁾	2	серый	EB 2-36/UKH	0201401	10			
	3	серый	EB 3-36/UKH	0201414	10			
⑪ Вставной профиль для подсоединения плоского проводника, см. стр. 496		серебристый	UKH 150/240 EP	3009244	10			
⑦ Клеммы-отводы		серый	AGK 10-UKH 150/240	3003554	10			
Торцовый шестигранный ключ			VDE-ISS 8	1201947	1			
⑳ Маркировка бокового паза	UC-TM 10, UCT-TM 10 или ZB 10. См. также каталог 5, таблицы выбора со страницы 100.							
㉔ Монтажная рейка и концевой зажим	См. каталог 5							
Полное описание принадлежностей: phoenixcontact.net/products	Указание: Дополняющие и иные принадлежности указаны при изделии.							

Сильноточные клеммы

Примечания:

1) Технические характеристики и дополнительные принадлежности описаны на странице 76.

Указания по монтажу и применению дополнительных принадлежностей во взрывоопасной среде Ex см. на странице 602.



415 А, проходная клемма

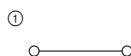

415 А, клеммные блоки



Ex: KEMA 99ATEX8332 U / IECEx KEM 06.0030U

Технические характеристики¹⁾

Ширина	Длина	Высота		
36	100	131,5 (NS 35/15) / 129 (NS 32)		
I _{макс.} [A]	U _{макс.} [В]	макс. Ø [мм ²]	AWG (UL)	
415	1000	70 - 240	2/0-500	
382				
МЭК	UL / CUL	CSA	Ex	
1000	600	600	1100	
415 / 240	380 / -	400 / -	350 / 240	

Данные для заказа

Тип	Артикул №	Штук
UKH 240	3010217	3
UKH 240 BU	0711852	3



Технические характеристики¹⁾

Ширина	Длина	Высота		
108	100	131,5 (NS 35/15) / 129 (NS 32)		
I _{макс.} [A]	U _{макс.} [В]	макс. Ø [мм ²]	AWG (UL)	
415	1000	70 - 240	2/0-500	
382				
МЭК	UL / CUL	CSA	Ex	
1000	600	-	-	
415 / 240	380 / -	-	-	

Данные для заказа

Тип	Артикул №	Штук
UKH 240-3L	3076358	3
UKH 240-3L/N	3076390	2
UKH 240-3L/FE	3076439	2
UKH 240-3L/N/FE	3076471	2

Сильноточные клеммы для крепления на монтажную панель

Примечания:

1) Технические характеристики и дополнительные принадлежности описаны на странице 76.

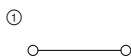

415 А, проходная клемма, с фланцевым креплением

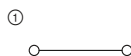

415 А, клеммные блоки, с фланцевым креплением



Технические характеристики¹⁾

Ширина	Длина	Высота		
36	136,1	124		
I _{макс.} [A]	U _{макс.} [В]	макс. Ø [мм ²]	AWG (UL)	
415	1000	70 - 240	2/0-500	
382				
МЭК	UL / CUL	CSA	Ex	
1000	600	-	-	
415 / 240	380 / -	-	-	

Данные для заказа

Тип	Артикул №	Штук
UKH 240-F	3247048	10



Технические характеристики¹⁾

Ширина	Длина	Высота		
108	136,1	124		
I _{макс.} [A]	U _{макс.} [В]	макс. Ø [мм ²]	AWG (UL)	
415	1000	70 - 240	-	
382				
МЭК	UL / CUL	CSA	Ex	
1000	-	-	-	
415 / 240	-	-	-	

Данные для заказа

Тип	Артикул №	Штук
UKH 240-3L-F	3076510	4
UKH 240-3L/N-F	3076552	2
UKH 240-3L/FE-F	3076594	2
UKH 240-3L/N/FE-F	3076633	2

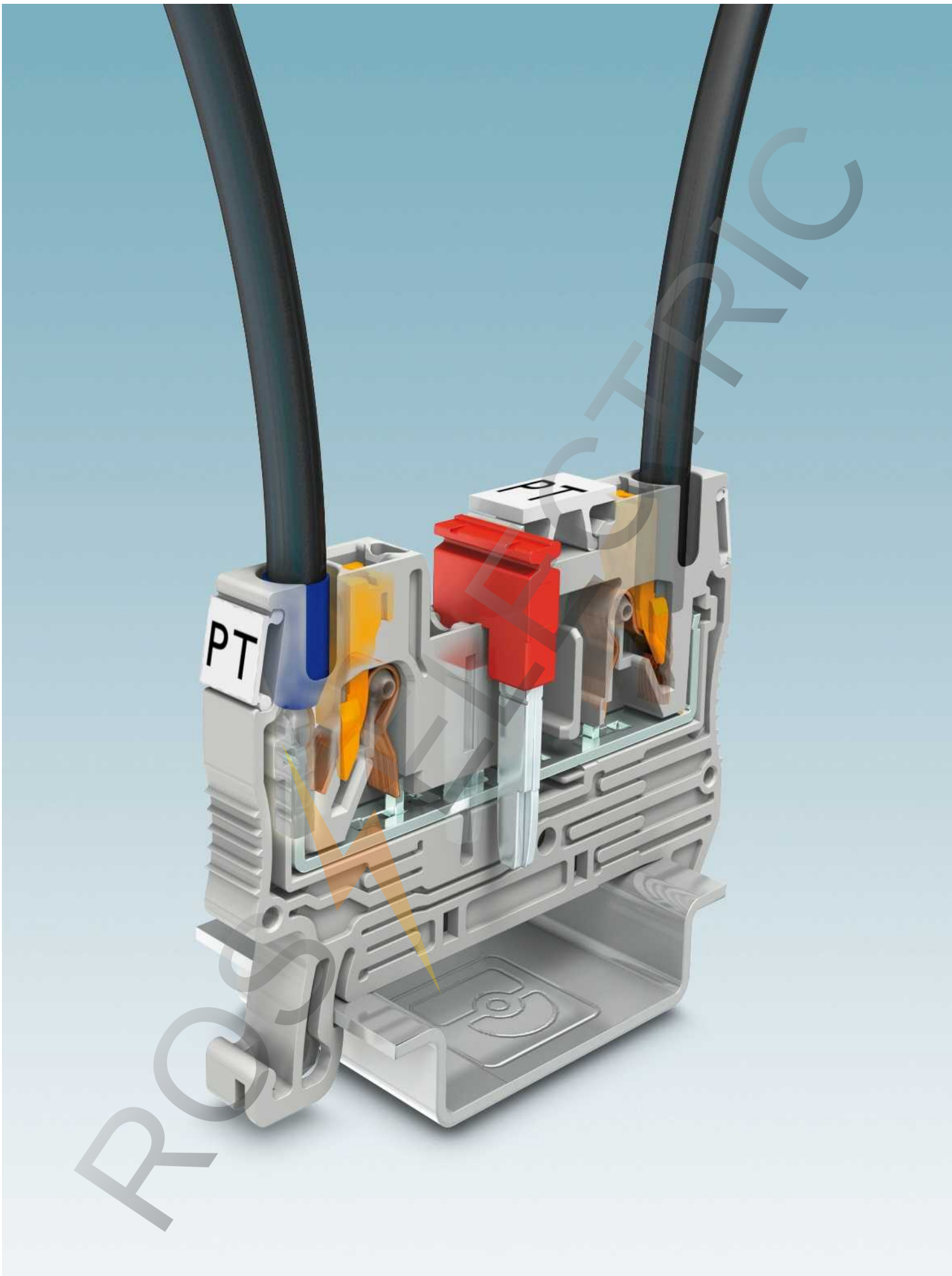

Клеммы РТ с зажимами Push-in

Клеммы РТ с зажимами Push-in, входящие в систему CLIPLINE complete, предназначены для прямого подключения проводов и подходят для применения в самых разнообразных целях. Простота применения, подсоединение напрямую без использования инструмента с уменьшенным на 50 процентов усилием подключения - существенные преимущества данной технологии. При введении жесткого проводника сечением от 0,25 мм² или гибкого проводника с наконечником сечением от 0,34 мм² контактная пружина автоматически разжимается и обеспечивает необходимое усилие прижима к токопроводящей шине.

Чтобы отжать пружину, например, для извлечения провода или для подсоединения провода с небольшим сечением от 0,14 мм², достаточно нажать на пластиковую оранжевую кнопку, не опасаясь контакта с токоведущими деталями.

Способ подключения РТ прошел испытания на соответствие требованиям различных норм и сертифицирован. Сюда относятся вибростойкость по стандарту для железнодорожного оборудования EN 50155, а также ударная прочность и коррозионная стойкость согласно действующим стандартам для судостроительной промышленности. Кроме того, имеется сертификат для применения в зонах с повышенной взрывоопасностью Ex e.

Обзор продукции

1,5 мм²

Проходные, многопроводные и многоярусные клеммы, а также заземляющие клеммы	87
Клеммы для подключения датчиков	89
Клеммы с ножевыми размыкателями	90
Распределительные клеммы	92
Сотовые клеммы	99
Клеммы с угловой конструкцией	108
Проходные и заземляющие мини-клеммы	109

2,5 мм²

Проходные, многопроводные и многоярусные клеммы, а также заземляющие клеммы	111
Клеммы с разрывом цепи и клеммы с ножевыми размыкателями	113
Диодные клеммы	121
Гибридные клеммы с односторонним винтовым зажимом	123
Клеммы с угловой конструкцией	124
Клеммы с разрывом цепи и клеммы с ножевыми размыкателями угловой конструкции	125
Клеммы для распределительных сетей зданий	126
Проходные и заземляющие мини-клеммы	131

4 мм²

Проходные, многопроводные и многоярусные клеммы, а также заземляющие клеммы	133
Клеммы с держателями предохранителей	134
Клеммы с разрывом цепи и клеммы с ножевыми размыкателями	135
Клеммы с размыкателями для измерительных трансформаторов	136
Диодные клеммы	137
Гибридные клеммы с односторонним винтовым зажимом	137
Клеммы для распределительных сетей зданий	138

6 мм²

Проходные, многопроводные и многоярусные клеммы, а также заземляющие клеммы	141
Клеммы с размыкателями для измерительных трансформаторов	142
Гибридные клеммы с односторонним винтовым зажимом	143
Клеммы для распределительных сетей зданий	145

10 мм²

Проходные, многопроводные и заземляющие клеммы	147
Клеммы с держателями предохранителей	147

16 мм²

Проходные, многопроводные и заземляющие клеммы	149
--	-----

Сильноточные клеммы РТPOWER power 35 мм ² - 150 мм ²	150
--	------------

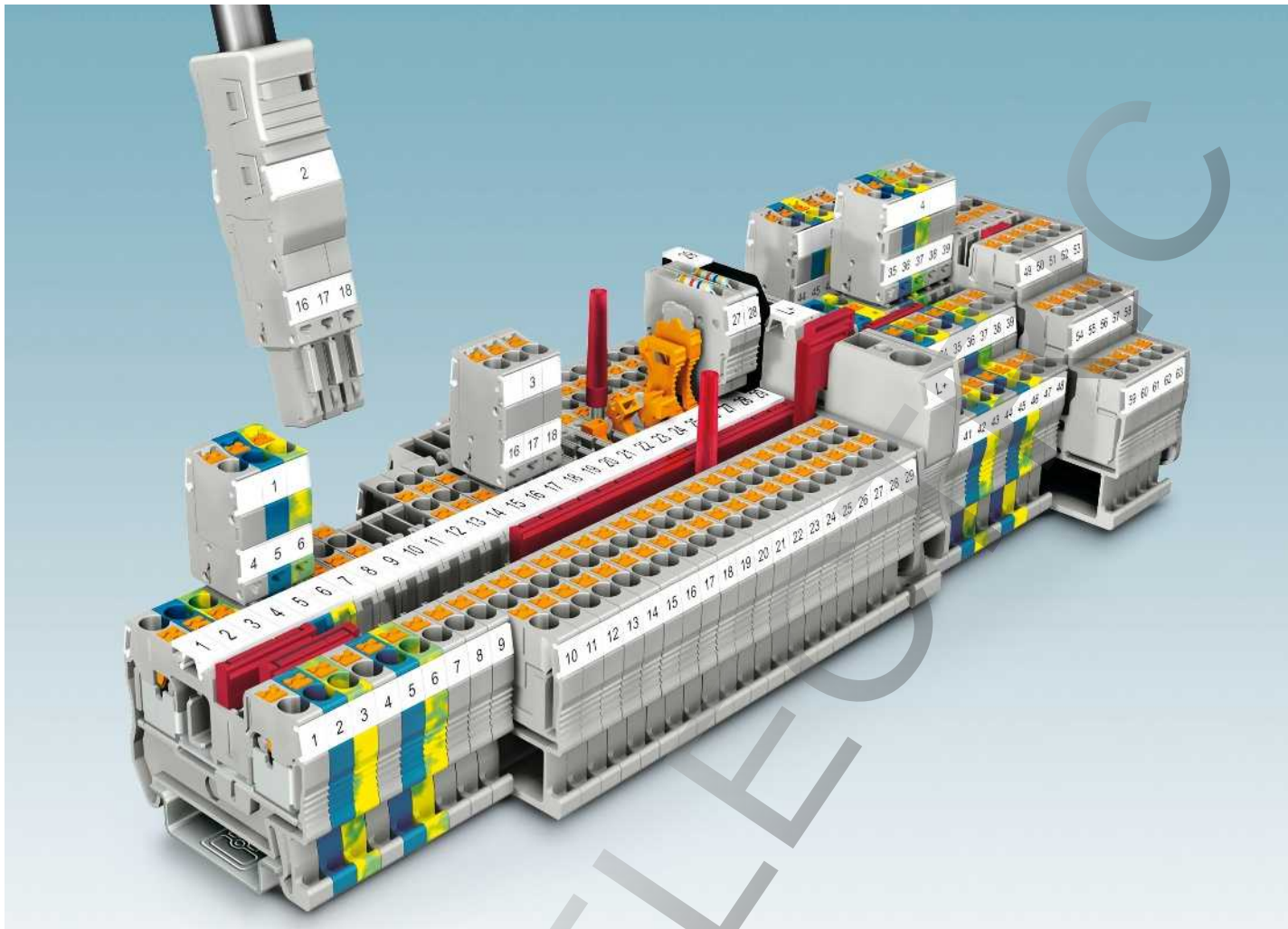

Технология подключения Push-in

Клеммы серии РТ отличаются простой непосредственного подсоединения проводов и сочетают в себе все преимущества системы CLIPLINE complete.



Простота подключения

Благодаря снижению усилия ввода почти на 50 % технология подключения Push-in прекрасно подходит для быстрого непосредственного подсоединения жестких или гибких проводников с кабельными наконечниками сечением от 0,34 мм².



Функция нажимной кнопки

Встроенная кнопка позволяет с легкостью отсоединять подключенные провода с помощью любого инструмента без прямого контакта с токопроводящими частями.

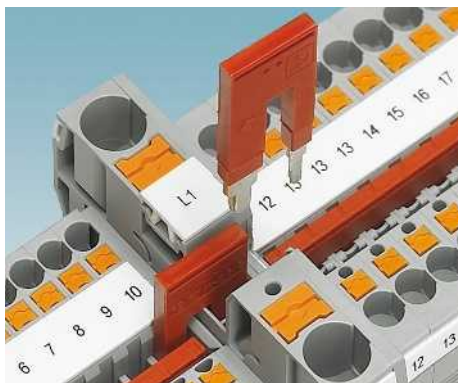

Переходная перемычка обеспечивает возможность простого соединения клемм разного номинального сечения, например клемм PT 10 Push-in и PT 2,5. Переходная перемычка позволяет быстро компоновать сборки клемм.

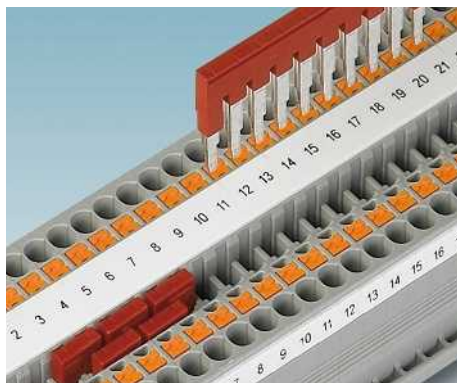

Два ряда функционального шунтирования позволяют объединять двухконтактными перемычками любое количество клемм. С помощью перемычек на 2-50 выводов можно за один раз соединить до 50 клемм.

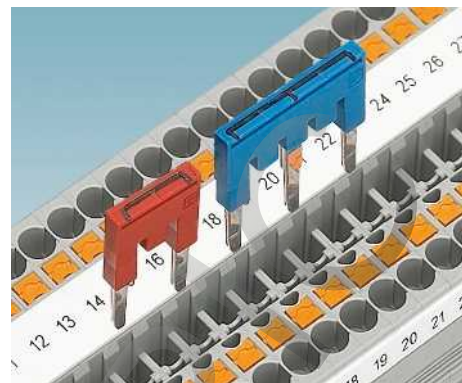

Для соединения двух несмежных клемм используются стандартные перемычки с отдельными удаленными контактными выводами. Таким образом, с помощью клеммной сборки две отдельные цепи могут быть проведены параллельно друг другу. Возможна дополнительная маркировка контактов в точке соединения.

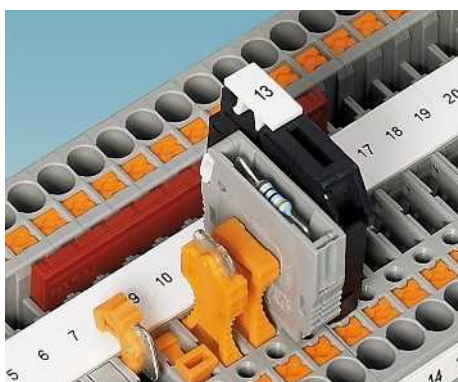

В универсальной контактной зоне клеммы с разрывом цепи могут использоваться изолированные проходные соединители P-FIX, размыкатели P-DI, штекеры для подключения электронных компонентов P-CO и штекеры для стеклянных предохранителей P-FU.

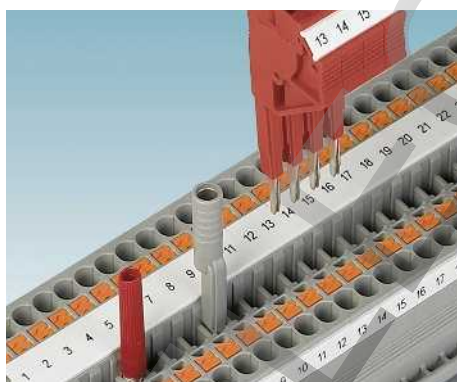

Для проводов измерительных устройств в наличии тестовый штекер диаметром 2,3 мм. Адаптер для контрольного штекера диаметром 4 мм и устанавливаемые в ряд тестовые вилки позволяют быстро выполнять любые контрольно-измерительные работы.

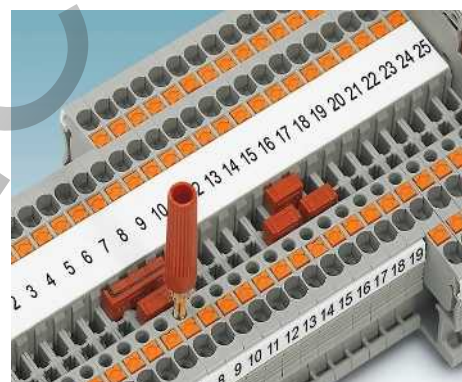

Помимо двойного функционального ряда шунтирования для выполнения контрольно-измерительных работ все клеммы с технологией Push-in оснащены дополнительным контрольным гнездом для тестового штекера диаметром 2,3 мм.



Клеммы Push-in COMBI предназначены для подсоединения сигнальных проводников. Штекерная конструкция обеспечивает защиту от прикосновения к токоведущим частям. Вилки в данной системе являются наборными и для них предусмотрены различные принадлежности.



В ассортименте клеммы для установки плоских автомобильных предохранителей, той же формы, что и проходные клеммы, с разъемом для подключения кабеля сечением 4 мм². Все клеммы могут быть соединены между собой посредством двойного ряда функционального шунтирования.



Компактные клеммы для установки предохранителей имеют ту же форму, что и проходные клеммы, и допускают возможность сквозной маркировки и проходного соединения. Возможность соединения несмежных клемм позволяет быстро и просто производить разветвление потенциалов.

Клеммы РТ с зажимами push-in

Проходные, многопроводные и многоярусные клеммы РТ ...



- Встроенная нажимная кнопка эргономичной формы обеспечивает удобное извлечение проводника без использования инструмента
- Легкость подключения обжатых проводников от 0,25 мм²
- Однозначная идентификация точки присоединения проводника обеспечивает оптимальную защиту от неправильного подключения
- Универсальное обслуживание с любым подходящим инструментом
- Двойные функциональные отверстия для подключения перемычек
- Возможность индивидуального контроля каждой токовой цепи

i Ваш веб-код: #0068

Трехпроводная клемма для датчиков/исполнительных устройств РТИО ...

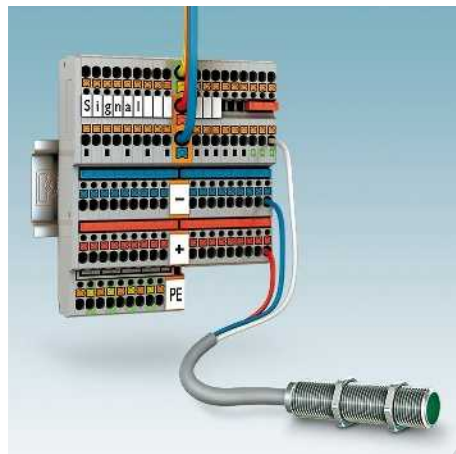

- Компактная разводка датчиков и исполнительных элементов при ширине всего 3,5 мм
- Компактная конструкция для максимальной плотности сигналов
- Клеммы питания дают возможность индивидуального распределения положительных и отрицательных потенциалов посредством штекерных перемычек FBS ...
- Модели со световым индикатором для отображения состояния коммутирующих элементов
- Маркировка уровней большого размера

i Ваш веб-код: #0069

Клеммы с ножевым размыкателем РТ ... и РТТ ...



- Удобное разделение измерительной и регулирующей цепей при помощи ножевого размыкателя
- Надежная фиксация ножевого размыкателя в концевых положениях
- Гибкие возможности тестирования с обеих сторон размыкателя
- Опциональное блокировочное устройство позволяет предотвратить случайное перемещение размыкателя
- Универсальная зона разрыва цепи для установки размыкателей, штекеров под предохранители и для электронных компонентов

i Ваш веб-код: #0070

Клеммы с размыкателем для измерительных трансформаторов РТМЕ ...

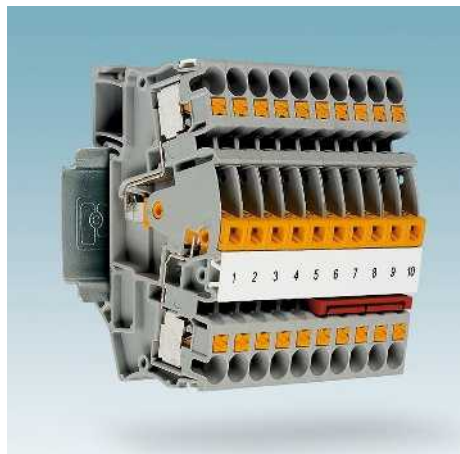

- Удобная разводка измерительных цепей трансформаторов тока
- Надежное продольное и поперечное разделение токовых цепей
- Фиксация размыкателя в конечных положениях
- Применение опционального блокировочного устройства для предотвращения случайного переключения
- Для распределения потенциалов и проведения работ по тестированию в каждую клемму интегрировано до шести функциональных отверстий

i Ваш веб-код: #0071

Распределительные клеммы PTRV ...



- Распределительные клеммы в экономичном исполнении
- Сигнальная разводка на четырех или восьми уровнях
- Цветовая кодировка до одиннадцати цветов для однозначного обозначения монтажных уровней
- Запатентованное двойное подключение для надежного подключения
- Возможность проверки на каждом двойном подключении

i Ваш веб-код: #0160

Сотовые клеммы РТМС ...



- Модульные сотовые клеммы с масштабируемой концепцией
- Подключение с передней и задней стороны
- Индивидуальная цветовая кодировка точек подключения
- Простота и наглядность разводки благодаря технологии соединения push-in
- Удобная возможность тестирования и маркировки точек подключения
- Разнообразные виды монтажа

i Ваш веб-код: #0161

Клеммы РТ с зажимами push-in

Гибридные клеммы РТУ ...



- Гибридная технология: Push-in зажим с одной стороны и винтовой зажим с другой стороны
- Простое и быстрое подключение push-in для внутренней разводки в шкафу управления
- Универсальное винтовое соединение для внешней разводки конечных устройств
- Возможность двойного шунтирования и совместимость со всеми стандартными клеммами
- Двойной ряд зажимов TWIN для компактного распределения потенциалов

i Ваш веб-код: #0068

Проходные и многовыводные клеммы угловой конструкции PTS ..., PTS ...-TWIN



- Угловая конструкция обеспечивает минимальные радиусы изгиба для улучшенного подключения проводников
- Особенно удобны для установки на профиле для компактной и скрытой укладки проводки
- Компактная конструкция с шириной клемм от 3,5 мм
- Двух-, трех- и четырехпроводные клеммы в корпусе одного размера

i Ваш веб-код: #0072

Клеммы для распределительных сетей зданий РТИ ...



- Компактные распределительные клеммы для одно-/трехфазных приложений
- Двойные функциональные отверстия для быстрого распределения потенциалов на каждом ярусе
- Быстрое и надежное размыкание нейтрали с защелкиванием в конечном положении
- Гибкий монтаж и демонтаж без сложного удаления шины нейтрали
- Маркировочные элементы большого размера и возможность контроля на каждой клемме

i Ваш веб-код: #0073

Миниклеммы МРТ ...



Сильноточные клеммы РТPOWER



Клеммы для подключения двигателя



- Миниатюрная клемма для установки на рейку шириной 15 мм
- Исключительно компактная конструкция для использования в небольших распределительных коробках
- Возможность контроля для каждой цепи
- Возможность шунтирования при помощи запатентованной системы штекерных перемычек FBS ...
- Заземляющие клеммы аналогичной формы
- Вставной вариант с односторонним штекерным соединением COMBI, к примеру для быстрого расключения подготовленных проводников
- Подключение силовых проводов до 24 А

i Ваш веб-код: #0075

- Пружинная клемма для высоких токов с запатентованным разъемом power-turn
- Простая и легкая разводка проводников сечением до 150 мм²
- Возможность подключения проводника напрямую, например, в стесненных условиях
- Простое распределение потенциалов при помощи жестко устанавливаемых штекерных перемычек
- Вставляемые с двух сторон клеммы-отводы обеспечивают отвод проводников до 4 x 16 мм² на клемму
- Установка на монтажную рейку 35 мм или с фланцем для крепления на монтажную панель

i Ваш веб-код: #0158

- Компактные четырехъярусные клеммы для разводки трехфазных потребителей
- Три фазы и подключение защитного проводника в одной клемме
- Возможность шунтирования на каждом ярусе для распределения потенциалов или приложений "звезда-треугольник"
- Возможность контроля на каждом ярусе
- Маркировочные элементы большого размера на каждой клемме
- Подключение силовых проводов до 32 А

i Ваш веб-код: #0159

Общие технические характеристики для соединительных клемм PT с зажимами push-in 1,5 мм²

Расчетные данные		МЭК 60947-7-1 / МЭК 60947-7-2			
Расчетное сечение	[мм ²]	1,5			
Диапазон сечений	AWG	26 - 14			
Возможности подключения		однож.	многож.	Кабельный наконечник с пластмассовой втулкой или без	
1-провод.	[мм ²]	0,14 - 1,5	0,14 - 1,5	0,14 - 1,5	0,14 - 1
2-провод. гибких с кабельным наконечником TWIN	[мм ²]	-	-	-	-
Сечение проводников, подключаемых без инструмента	[мм ²]	0,25 - 1,5	-	0,34 - 1,5	0,34 - 1
Общие характеристики					
Длина снятия изоляции	[мм]	8 - 10			
Изоляционный материал		PA			
Класс воспламеняемости согласно UL 94		V0			
Указания: дополнительные или отличные данные документируются у артикула.					

Примечания:



Рядом с артикулом расположена принципиальная электрическая схема. Свободные места для подключения перемычки обозначаются черной точкой.

Указанные технические данные и допуски относятся к первому артикулу в столбике. Данные о следующих артикулах указаны на сайте phoenixcontact.net/products

¹⁾ Ток шунтирования документирован при соответствующем артикуле. Другие цвета см. на стр. 340.

Принадлежности для клемм PT с зажимами push-in 1,5 мм²

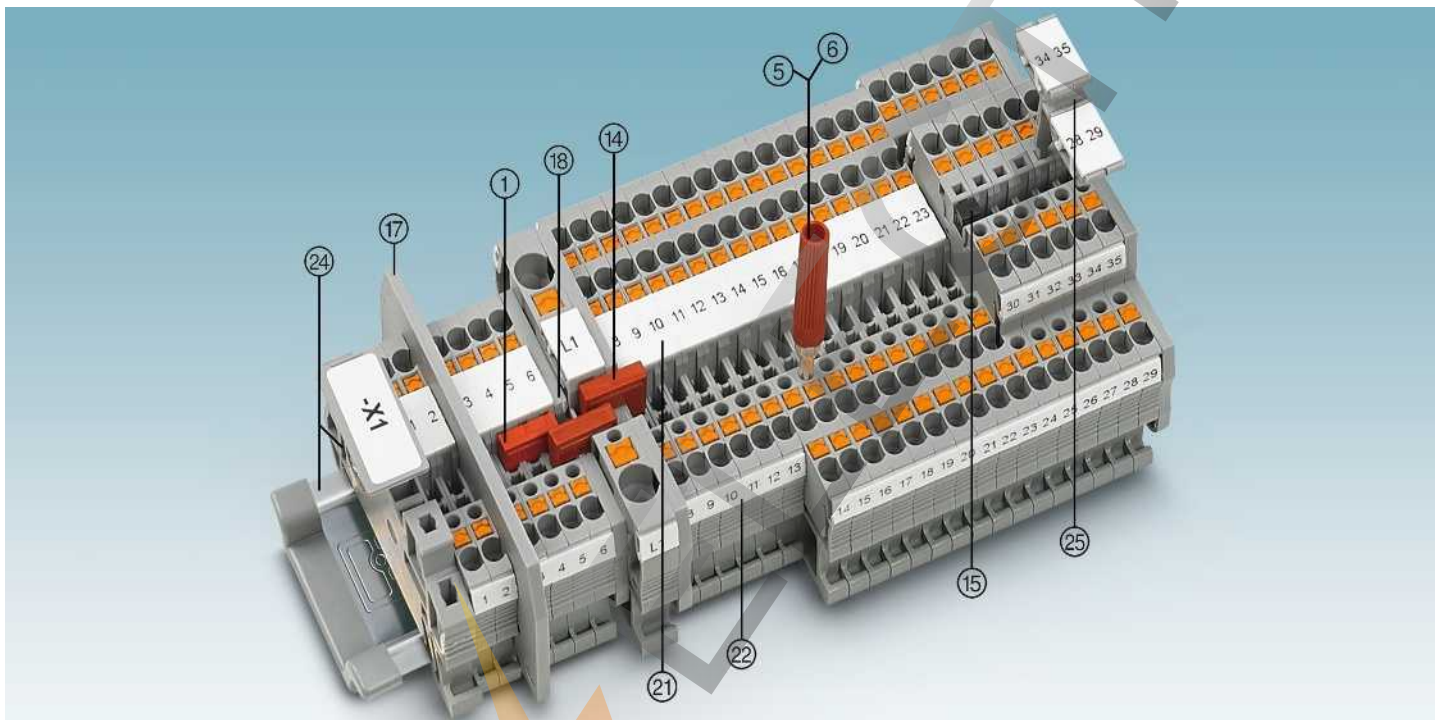

Описание	Полюсов	Цвет	Тип	Артикул №	Штук	Тип	Артикул №	Штук
① Перемычка ¹⁾	2	красный	FBS 2-3,5	3213014	50			
	3	красный	FBS 3-3,5	3213027	50			
	4	красный	FBS 4-3,5	3213030	50			
	5	красный	FBS 5-3,5	3213043	50			
	10	красный	FBS 10-3,5	3213056	50			
	20	красный	FBS 20-3,5	3213069	50			
⑤ Тестовый штекер, металлическая деталь		серебристый	MPS-MT	0201744	10			
⑥ Изоляционная втулка, для металлической части MPS Отвертка		красный	MPS-IH RD	0201676	10			
			SZF 0-0,4X2,5	1204504	10			

⑭ Переходная перемычка	RB ... см. стр. 344.
⑮ Вертикальная перемычка	FBS 1,5/S-PV ... см. на странице 341.
⑰ Разделители / сегменты крышки	ATP-... / DS-... см. phoenixcontact.net/products
⑱ Крышка	Документировано при артикуле
⑲ Маркировка среднего паза	UCT-TM 3,5 или ZB 3,5. См. также каталог 5, таблицы выбора со страницы 100.
⑳ Маркировка среднего и бокового паза	UCT-TMF 3,5 или ZBF 3,5. См. также каталог 5, таблицы выбора со страницы 100.
㉑ Монтажная рейка и концевой зажим	См. каталог 5
㉒ Держатели маркировочных табличек	STP ... см. на странице 352.
Полное описание принадлежностей: phoenixcontact.net/products	
Указание: Дополняющие и иные принадлежности указаны при изделии.	

Прходные, многопроводные и многоярусные клеммы, а также заземляющие клеммы

Примечания:
 1) Технические характеристики и дополнительные принадлежности описаны на странице 86.
 Указания по монтажу и применению дополнительных принадлежностей во взрывоопасной среде Ex см. на странице 602.

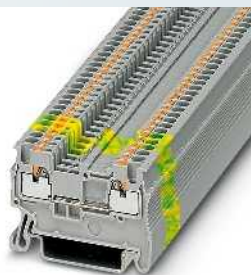
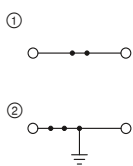

17,5 А, проходная клемма



Ex: SEV13ATEX0159U / IECEx SEV13.0005U

Технические характеристики¹⁾

Ширина	Длина	Высота		
3,5	45	32 (NS 35/7,5)		
I _{макс.} [A]	U _{макс.} [В]	макс. Ø [мм ²]	AWG (UL)	
17,5	500	0,14 - 1,5	26-14	
17,5				
Расчетные данные				
МЭК	UL / CUL	CSA	Ex	
500	600	600	352	
17,5 / 1,5	15 / -	15 / -	15 / 1,5	

Данные для заказа

Тип	Артикул №	Штук
PT 1,5/S	① 3208100	50
PT 1,5/S BU	① 3208126	50
PT 1,5/S-PE	② 3208139	50

Принадлежности¹⁾

D-PT 1,5/S	3208142	50
------------	---------	----

Размеры	[мм]
Макс. электрические данные	
Макс. ток переключки	[А]
Расчетное напряжение	[В]
Номинальный ток / сечение	[А] / [мм ²]

Описание	Цвет
Клемма	серый
Заземляющая клемма	желто-зел.

Нрышка, ширина 2,2 мм серый

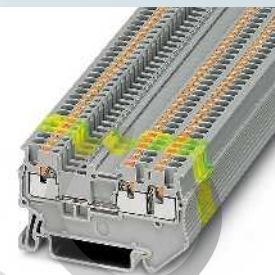
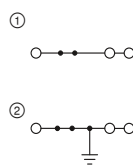

17,5 А, проходная клемма, 3 контакта



Ex: SEV13ATEX0159U / IECEx SEV13.0005U

Технические характеристики¹⁾

Ширина	Длина	Высота		
3,5	54	32 (NS 35/7,5)		
I _{макс.} [A]	U _{макс.} [В]	макс. Ø [мм ²]	AWG (UL)	
17,5	500	0,14 - 1,5	26-14	
17,5				
Расчетные данные				
МЭК	UL / CUL	CSA	Ex	
500	600	600	352	
17,5 / 1,5	15 / -	15 / -	15 / 1,5	

Данные для заказа

Тип	Артикул №	Штук
PT 1,5/S-TWIN	① 3208155	50
PT 1,5/S-TWIN BU	① 3208168	50
PT 1,5/S-TWIN-PE	② 3208171	50

Принадлежности¹⁾

D-PT 1,5/S-TWIN	3208184	50
-----------------	---------	----

Прходные, многопроводные и многоярусные клеммы, а также заземляющие клеммы

Примечания:
 1) Технические характеристики и дополнительные принадлежности описаны на странице 86.
 Указания по монтажу и применению дополнительных принадлежностей во взрывоопасной среде Ex см. на странице 602.

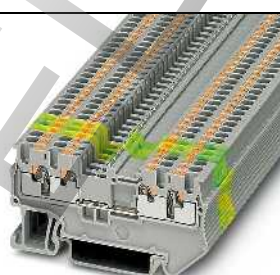
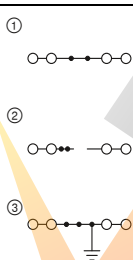

17,5 А, проходная клемма, 4 контакта



Ex: SEV13ATEX0159U / IECEx SEV13.0005U

Технические характеристики¹⁾

Ширина	Длина	Высота		
3,5	63,2	32 (NS 35/7,5)		
I _{макс.} [A]	U _{макс.} [В]	макс. Ø [мм ²]	AWG (UL)	
17,5	500	0,14 - 1,5	26-14	
17,5				
Расчетные данные				
МЭК	UL / CUL	CSA	Ex	
500	600	600	352	
17,5 / 1,5	15 / -	15 / -	15 / 1,5	

Данные для заказа

Тип	Артикул №	Штук
PT 1,5/S-QUATTRO	① 3208197	50
PT 1,5/S-QUATTRO BU	① 3208208	50
PT 1,5/S-QUATTRO-U	② 3208359	50
PT 1,5/S-QUATTRO-PE	③ 3208333	50

Принадлежности¹⁾

D-PT 1,5/S-QUATTRO	3208375	50
--------------------	---------	----

Размеры	[мм]
Макс. электрические данные	
Макс. ток переключки	[А]
Расчетное напряжение	[В]
Номинальный ток / сечение	[А] / [мм ²]

Описание	Цвет
Клемма	серый
	синий
с обесточенной оборной шиной	серый
с переключкой между ярусами	серый
Заземляющая клемма	желто-зел.

Нрышка, ширина 2,2 мм серый

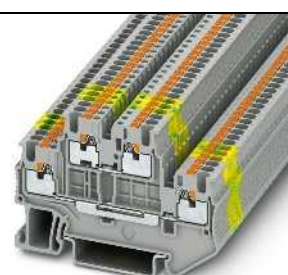
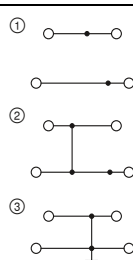

16 А, двухъярусная клемма, 4 контакта



Ex: SEV13ATEX0159U / IECEx SEV13.0005U

Технические характеристики¹⁾

Ширина	Длина	Высота		
3,5	65,4	42,6 (NS 35/7,5)		
I _{макс.} [A]	U _{макс.} [В]	макс. Ø [мм ²]	AWG (UL)	
16	500	0,14 - 1,5	26-14	
17,5				
Расчетные данные				
МЭК	UL / CUL	CSA	Ex	
500	600	600	352	
16 / 1,5	15 / -	15 / -	14,5 / 1,5	

Данные для заказа

Тип	Артикул №	Штук
РТТВ 1,5/S	① 3208511	50
РТТВ 1,5/S BU	① 3208524	50
РТТВ 1,5/S-PV	② 3208540	50
РТТВ 1,5/S-PE	③ 3208537	50

Принадлежности¹⁾

D-РТТВ 1,5/S	3208579	50
--------------	---------	----

Клеммы push-in PT 1,5 мм²

Многоярусные клеммы

Примечания:

¹⁾ Технические характеристики и дополнительные принадлежности описаны на странице 86.

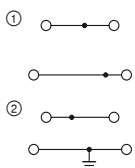

16 А, двухъярусная клемма, 4 контакта

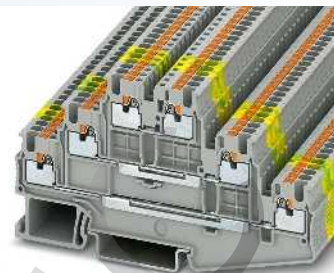
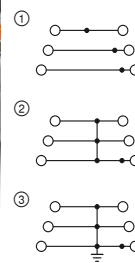

15 А, многоярусная клемма, 6 контактов



Технические характеристики ¹⁾	
Размеры	[мм]
Ширина	3,5
Длина	65,4
Высота	42,6 (NS 35/7,5)
Макс. электрические данные	
I _{макс.} [А]	16
U _{макс.} [В]	500
макс. Ø [мм ²]	0,14 - 1,5
AWG (UL)	26-14
Макс. ток перемычки	17,5 [А]
Расчетные данные	
МЭК	UL / CUL
CSA	Ex
Расчетное напряжение	500 [В]
Номинальный ток / сечение	16 / 1,5 [А] / [мм ²]

Технические характеристики ¹⁾	
Размеры	[мм]
Ширина	3,5
Длина	97,2
Высота	53,2 (NS 35/7,5)
Макс. электрические данные	
I _{макс.} [А]	15
U _{макс.} [В]	500
макс. Ø [мм ²]	0,14 - 1,5
AWG (UL)	26-14
Макс. ток перемычки	17,5 [А]
Расчетные данные	
МЭК	UL / CUL
CSA	Ex
Расчетное напряжение	500 [В]
Номинальный ток / сечение	15 / 1,5 [А] / [мм ²]

Описание	Цвет
Клемма	серый
	синий
	серый
верхний ярус синий с перемычкой между ярусами	серый
Заземляющая клемма	желто-зел.

Данные для заказа			
Тип	Артикул №	Штук	
РТТВ 1,5/S-L/N	① 3208544	50	
РТТВ 1,5/S-PE/L	② 3208553	50	
РТТВ 1,5/S-PE/N	② 3208566	50	

Технические характеристики ¹⁾	
Размеры	[мм]
Ширина	3,5
Длина	97,2
Высота	53,2 (NS 35/7,5)
Макс. электрические данные	
I _{макс.} [А]	15
U _{макс.} [В]	500
макс. Ø [мм ²]	0,14 - 1,5
AWG (UL)	26-14
Макс. ток перемычки	17,5 [А]
Расчетные данные	
МЭК	UL / CUL
CSA	Ex
Расчетное напряжение	500 [В]
Номинальный ток / сечение	15 / 1,5 [А] / [мм ²]

Данные для заказа			
Тип	Артикул №	Штук	
PT 1,5/S-3L	① 3213713	50	
PT 1,5/S-3L BU	① 3213726	50	
PT 1,5/S-3PV	② 3213742	50	
PT 1,5/S-3PE	③ 3213739	50	

Принадлежности ¹⁾	
D-РТТВ 1,5/S	3208579 50

Принадлежности ¹⁾	
D-PT 1,5/S-3L	3113771 50

Многоярусные клеммы

Примечания:

¹⁾ Технические характеристики и дополнительные принадлежности описаны на странице 86.

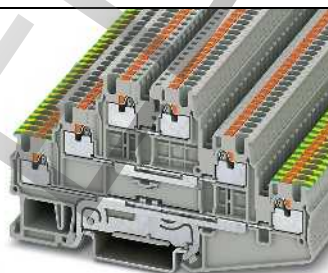
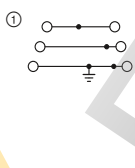

15 А, многоярусная клемма с контактом PE

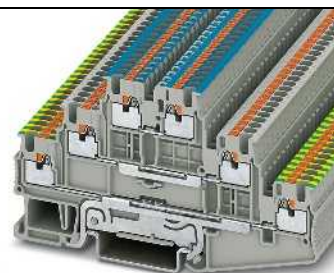
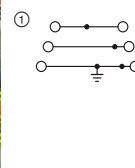

15 А, многоярусная клемма с контактом PE, верхний ярус с синей маркировкой



Технические характеристики ¹⁾	
Размеры	[мм]
Ширина	3,5
Длина	97,2
Высота	53,2 (NS 35/7,5)
Макс. электрические данные	
I _{макс.} [А]	15
U _{макс.} [В]	500
макс. Ø [мм ²]	0,14 - 1,5
AWG (UL)	26-14
Макс. ток перемычки	17,5 [А]
Расчетные данные	
МЭК	UL / CUL
CSA	Ex
Расчетное напряжение	500 [В]
Номинальный ток / сечение	15 / 1,5 [А] / [мм ²]

Технические характеристики ¹⁾	
Размеры	[мм]
Ширина	3,5
Длина	97,2
Высота	53,2 (NS 35/7,5)
Макс. электрические данные	
I _{макс.} [А]	15
U _{макс.} [В]	500
макс. Ø [мм ²]	0,14 - 1,5
AWG (UL)	26-14
Макс. ток перемычки	17,5 [А]
Расчетные данные	
МЭК	UL / CUL
CSA	Ex
Расчетное напряжение	500 [В]
Номинальный ток / сечение	15 / 1,5 [А] / [мм ²]

Описание	Цвет
Клемма	серый

Данные для заказа			
Тип	Артикул №	Штук	
PT 1,5/S-PE/L/L	① 3213768	50	

Технические характеристики ¹⁾	
Размеры	[мм]
Ширина	3,5
Длина	97,2
Высота	53,2 (NS 35/7,5)
Макс. электрические данные	
I _{макс.} [А]	15
U _{макс.} [В]	500
макс. Ø [мм ²]	0,14 - 1,5
AWG (UL)	26-14
Макс. ток перемычки	17,5 [А]
Расчетные данные	
МЭК	UL / CUL
CSA	Ex
Расчетное напряжение	500 [В]
Номинальный ток / сечение	15 / 1,5 [А] / [мм ²]

Данные для заказа			
Тип	Артикул №	Штук	
PT 1,5/S-PE/L/N	① 3213755	50	

Принадлежности ¹⁾	
D-PT 1,5/S-3L	3113771 50

Принадлежности ¹⁾	
D-PT 1,5/S-3L	3113771 50

Клеммы для датчиков и исполнительных устройств

Примечания:

1) Технические характеристики и дополнительные принадлежности описаны на странице 86.

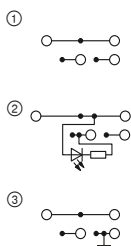

13,5 А, клемма для трехпроводного датчика



Технические характеристики¹⁾

Ширина	Длина	Высота		
3,5	74,4	41,5 (NS 35/7,5)		
I _{макс.} [A]	U _{макс.} [В]	макс. Ø [мм ²]	AWG (UL)	
13,5	250	0,14 - 1,5	26-14	
17,5				
Расчетные данные				
МЭК	UL / CUL	CSA	Ex	
250	300	300	-	
13,5 / 1,5	15	15	-	

Данные для заказа

Тип	Артикул №	Штук
PTIO 1,5/S/3	3244410	50
PTIO 1,5/S/3-LED 24 RD	3244423	50
PTIO 1,5/S/3-LED 24 GN	3244436	50
PTIO 1,5/S/3-PE	3244449	50

Принадлежности¹⁾

Тип	Артикул №	Штук
D-PTIO 1,5/S/3	3244575	50

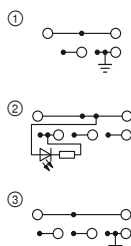

13,5 А, клемма для четырехпроводного датчика



Технические характеристики¹⁾

Ширина	Длина	Высота		
3,5	90,8	41,5 (NS 35/7,5)		
I _{макс.} [A]	U _{макс.} [В]	макс. Ø [мм ²]	AWG (UL)	
13,5	250	0,14 - 1,5	26-14	
17,5				
Расчетные данные				
МЭК	UL / CUL	CSA	Ex	
250	300	300	-	
13,5 / 1,5	15	15	-	

Данные для заказа

Тип	Артикул №	Штук
PTIO 1,5/S/4	3244452	50
PTIO 1,5/S/4-LED 24 RD	3244517	50
PTIO 1,5/S/4-LED 24 GN	3244520	50
PTIO 1,5/S/4-PE	3244465	50

Принадлежности¹⁾

Тип	Артикул №	Штук
D-PTIO 1,5/S/4	3244588	50

Клеммы ввода питания датчиков

Примечания:

1) Технические характеристики и дополнительные принадлежности описаны на странице 86.

2) При подаче питания в средней части.

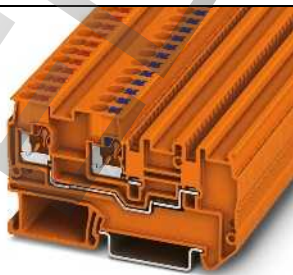
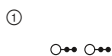

2,5 (4) мм², 20 А, вводная клемма



Технические характеристики¹⁾

Ширина	Длина	Высота		
7	74,4	41,5 (NS 35/7,5)		
I _{макс.} [A]	U _{макс.} [В]	макс. Ø [мм ²]	AWG (UL)	
20 ²⁾	250	0,2 - 4	24-12	
17,5				
Расчетные данные				
МЭК	UL / CUL	CSA	Ex	
250	300	300	-	
20 / 2,5	16	16	-	
2,5				
24 - 12				
Возможности подключения				
однож.	многож.	Кабельный наконечник с пластмассовой втулкой или без		
1-провод.	0,2 - 4	0,2 - 2,5	0,2 - 2,5	0,2 - 2,5
2-провод. гибких с кабельным наконечником TWIN	-	-	-	0,5
Сечение проводников, подключаемых без инструмента	0,34 - 4	-	0,34 - 2,5	0,34 - 2,5

Данные для заказа

Тип	Артикул №	Штук
PTIO-IN 2,5/3 OG	3244559	50
D-PTIO 1,5/S/3	3244575	50

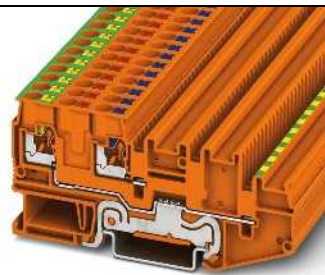
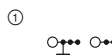

2,5 (4) мм², 20 А, вводная клемма с заземляющим контактом



Технические характеристики¹⁾

Ширина	Длина	Высота		
7	90,8	41,5 (NS 35/7,5)		
I _{макс.} [A]	U _{макс.} [В]	макс. Ø [мм ²]	AWG (UL)	
20 ²⁾	250	0,2 - 4	24-12	
17,5				
Расчетные данные				
МЭК	UL / CUL	CSA	Ex	
250	-	300	-	
20 / 2,5	-	16	-	
2,5				
24 - 12				
Возможности подключения				
однож.	многож.	Кабельный наконечник с пластмассовой втулкой или без		
0,2 - 4	0,2 - 2,5	0,2 - 2,5	0,2 - 2,5	0,2 - 2,5
-	-	-	-	0,5
0,34 - 4	-	0,34 - 2,5	0,34 - 2,5	

Данные для заказа

Тип	Артикул №	Штук
PTIO-IN 2,5/4-PE OG	3244481	50
D-PTIO 1,5/S/4	3244588	50

Описание	Цвет
Вводная клемма для питания датчиков	оранжевый
Вводная клемма, с РЕ контактом	оранжевый
Нрышна, ширина 2,2 мм	серый

Клеммы push-in PT 1,5 мм²

Клеммы с ножевыми размыкателями

Примечания:

¹⁾ Технические характеристики и дополнительные принадлежности описаны на странице 86.

Номинальный ток для клемм PT ...MTD.. составляет 17,5 А.

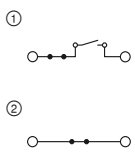

10 А, клемма с ножевым размыкателем



Технические характеристики ¹⁾				
Размеры	Ширина	Длина	Высота	
	3,5	58,9	32 (NS 35/7,5)	
Макс. электрические данные	I _{макс.} [А]	U _{макс.} [В]	макс. Ø [мм ²]	AWG (UL)
	10	400	0,14 - 1,5	26-16
Макс. ток перемычки	[А]	МЭК		
Расчетные данные		UL / CUL	CSA	Ex
Расчетное напряжение	[В]	400	300	-
Номинальный ток / сечение	[А] / [мм ²]	10 / 1,5	10	-

Данные для заказа

Тип	Артикул №	Штук
PT 1,5/S-MT	① 3210301	50
PT 1,5/S-MT BU	① 3210302	50
PT 1,5/S-MTD	② 3210308	50
PT 1,5/S-MTD BU	② 3210309	50

Принадлежности¹⁾

D-PT 1,5/S-MT-0,8	3210303	50
D-PT 1,5/S-MT-0,8 OG	3210304	50

Описание	Цвет
Клеммы с ножевыми размыкателями	серый синий
Проходная клемма, той же формы	серый синий
Нрышна, ширина 0,8 мм	серый оранжевый

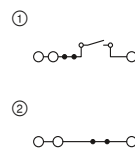

10 А, клемма с ножевым размыкателем, 3 контакта



Технические характеристики ¹⁾				
Размеры	Ширина	Длина	Высота	
	3,5	67,8	32 (NS 35/7,5)	
Макс. электрические данные	I _{макс.} [А]	U _{макс.} [В]	макс. Ø [мм ²]	AWG (UL)
	10	400	0,14 - 1,5	26-16
Макс. ток перемычки	[А]	МЭК		
Расчетные данные		UL / CUL	CSA	Ex
Расчетное напряжение	[В]	400	300	-
Номинальный ток / сечение	[А] / [мм ²]	10 / 1,5	10	-

Данные для заказа

Тип	Артикул №	Штук
PT 1,5/S-TWIN-MT	① 3210311	50
PT 1,5/S-TWIN-MT BU	① 3210312	50
PT 1,5/S-TWIN-MTD	② 3210317	50
PT 1,5/S-TWIN-MTD BU	② 3210319	50

Принадлежности¹⁾

D-PT 1,5/S-TWIN-MT-0,8	3210313	50
D-PT 1,5/S-TWIN-MT-0,8 OG	3210314	50

Клеммы с ножевыми размыкателями

Примечания:

¹⁾ Технические характеристики и дополнительные принадлежности описаны на странице 86.

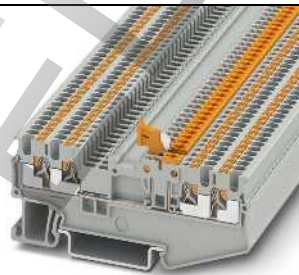
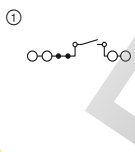

10 А, клемма с ножевым размыкателем, 4 контакта



Технические характеристики ¹⁾				
Размеры	Ширина	Длина	Высота	
	3,5	76,9	32 (NS 35/7,5)	
Макс. электрические данные	I _{макс.} [А]	U _{макс.} [В]	макс. Ø [мм ²]	AWG (UL)
	10	400	0,14 - 1,5	26-16
Макс. ток перемычки	[А]	МЭК		
Расчетные данные		UL / CUL	CSA	Ex
Расчетное напряжение	[В]	400	300	-
Номинальный ток / сечение	[А] / [мм ²]	10 / 1,5	10	-

Данные для заказа

Тип	Артикул №	Штук
PT 1,5/S-QUATTRO-MT	① 3210321	50
PT 1,5/S-QUATTRO-MT BU	① 3210322	50

Принадлежности¹⁾

D-PT 1,5/S-QUATTRO-MT-0,8	3210333	50
D-PT 1,5/S-QUATTRO-MT-0,8 OG	3210334	50

Описание	Цвет
Клеммы с ножевыми размыкателями	серый синий
Проходная клемма, той же формы	серый синий
Нрышна, ширина 0,8 мм	серый оранжевый

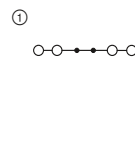

17,5 А, проходная клемма, той же формы, 4 контакта



Технические характеристики ¹⁾				
Размеры	Ширина	Длина	Высота	
	3,5	76,9	32 (NS 35/7,5)	
Макс. электрические данные	I _{макс.} [А]	U _{макс.} [В]	макс. Ø [мм ²]	AWG (UL)
	17,5	500	0,14 - 1,5	26-16
Макс. ток перемычки	[А]	МЭК		
Расчетные данные		UL / CUL	CSA	Ex
Расчетное напряжение	[В]	500	300	-
Номинальный ток / сечение	[А] / [мм ²]	17,5 / 1,5	10	-

Данные для заказа

Тип	Артикул №	Штук
PT 1,5/S-QUATTRO-MTD	① 3210328	50
PT 1,5/S-QUATTRO-MTD BU	① 3210329	50

Принадлежности¹⁾

D-PT 1,5/S-QUATTRO-MT-0,8	3210333	50
D-PT 1,5/S-QUATTRO-MT-0,8 OG	3210334	50

Клеммы с ножевыми размыкателями

Примечания:

¹⁾ Технические характеристики и дополнительные принадлежности описаны на странице 86.

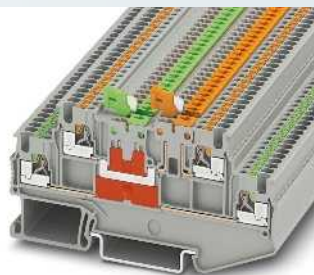
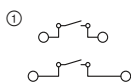

9 А, двухъярусная клемма с ножевым размыкателем на каждом ярусе



Технические характеристики¹⁾

Ширина	Длина	Высота		
3,5	86	42,6 (NS 35/7,5)		
$I_{\text{макс.}}$ [А]	$U_{\text{макс.}}$ [В]	макс. Ø [мм ²]	AWG (UL)	
9	400	0,14 - 1,5	26-16	
МЭК	UL / CUL	CSA	Ex	
Расчетное напряжение	300	300	-	
Номинальный ток / сечение	9 / 1,5	10	-	

Данные для заказа

Тип	Артикул №	Штук
РТТ 1,5/S-2MT	3210351	50
РТТ 1,5/S-2MT BU	3210352	50

Принадлежности¹⁾

D-РТТ 1,5/S-2MT-0,8	3210353	50
D-РТТ 1,5/S-2MT-0,8 OG	3210354	50

Размеры	[мм]
Макс. электрические данные	
Расчетные данные	
Расчетное напряжение	[В]
Номинальный ток / сечение	[А] / [мм ²]

Описание	Цвет
Клеммы с ножевыми размыкателями	серый синий

Нрышка, ширина 0,8 мм	серый оранжевый
-----------------------	--------------------

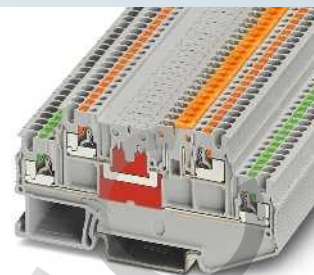
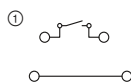

9 А, двухъярусная клемма с ножевым размыкателем на верхнем ярусе



Технические характеристики¹⁾

Ширина	Длина	Высота		
3,5	86	42,6 (NS 35/7,5)		
$I_{\text{макс.}}$ [А]	$U_{\text{макс.}}$ [В]	макс. Ø [мм ²]	AWG (UL)	
9	400	0,14 - 1,5	26-16	
МЭК	UL / CUL	CSA	Ex	
Расчетное напряжение	300	300	-	
Номинальный ток / сечение	9 / 1,5	10	-	

Данные для заказа

Тип	Артикул №	Штук
РТТ 1,5/S-LMT	3210341	50
РТТ 1,5/S-LMT BU	3210342	50

Принадлежности¹⁾

D-РТТ 1,5/S-2MT-0,8	3210353	50
D-РТТ 1,5/S-2MT-0,8 OG	3210354	50

Двухъярусные клеммы, той же формы

Примечания:

¹⁾ Технические характеристики и дополнительные принадлежности описаны на странице 86.

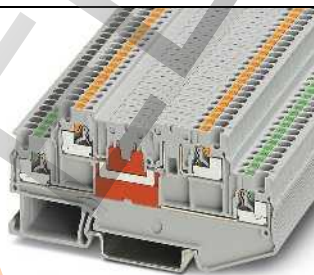
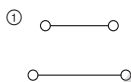

9 А, двухъярусные клеммы, той же формы



Технические характеристики¹⁾

Ширина	Длина	Высота		
3,5	86	42,6 (NS 35/7,5)		
$I_{\text{макс.}}$ [А]	$U_{\text{макс.}}$ [В]	макс. Ø [мм ²]	AWG (UL)	
9	400	0,14 - 1,5	26-16	
МЭК	UL / CUL	CSA	Ex	
Расчетное напряжение	300	300	-	
Номинальный ток / сечение	9 / 1,5	10	-	

Данные для заказа

Тип	Артикул №	Штук
РТТ 1,5/S-2L	3210356	50
РТТ 1,5/S-2L BU	3210357	50

Принадлежности¹⁾

D-РТТ 1,5/S-2MT-0,8	3210353	50
D-РТТ 1,5/S-2MT-0,8 OG	3210354	50

Размеры	[мм]
Макс. электрические данные	
Расчетные данные	
Расчетное напряжение	[В]
Номинальный ток / сечение	[А] / [мм ²]

Описание	Цвет
Проходная клемма	серый синий

Нрышка, ширина 0,8 мм	серый оранжевый
-----------------------	--------------------

Клеммы push-in PT 1,5 мм²

Распределительные клеммы, четыре яруса



- Максимальная плотность сигнала и до 20 % меньше затрат на место благодаря компактной конструкции
- Простая разводка без инструмента с помощью зажимов push-in
- Свободная конфигурация, цветовое распределение проводников и клемм для интуитивного и безопасного монтажа.
- Через двойные контакты можно подключить четыре проводника до 2,5 мм² к одному потенциалу
- Удобный контроль благодаря свободному доступу к контрольным гнездам 2,3 мм расположенным между точками подключения
- Маркировочные элементы большого размера, без делений, для нанесения обозначений
- Простое распределение потенциалов с помощью штекерных переключателей и питания 6 мм²
- Синие распределительные клеммы для применения во взрывобезопасных цепях Ex i < 60 В
- Устанавливаемая по желанию вертикальная маркировка уровней подключения
- В наличии варианты FTRV без нажимной кнопки

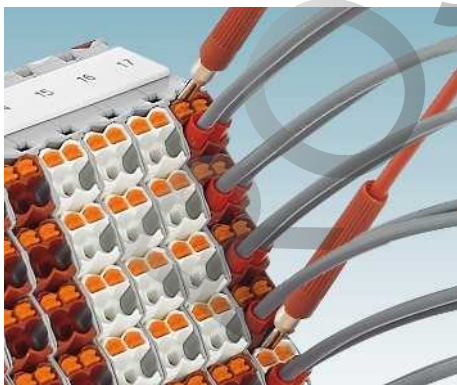

НОВИНКА

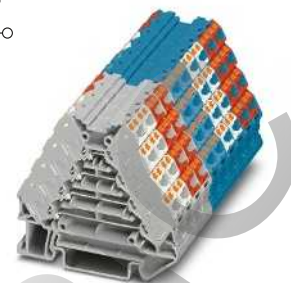
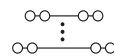

10 А, распределительная клемма, 16 разъемов

Технические характеристики				
Размеры	Ширина	Длина	Высота NS 35/7,5	
	8,3	64	55,5	
Макс. электрические данные	I _{макс.} [A]	U _{макс.} [B]	макс. Ø [мм ²]	AWG (UL)
	10	250	0,14 - 2,5	-
Расчетные данные	Расчетное напряжение	[B]	МЭК 60947-7-1	
	250	-	UL	CSA
	Номинальный ток / сечение	[A] / [мм ²]	МЭК/ EN 60079-7	
	10 / 1,5	-	-	
	Диапазон сечений	AWG	-	
	26 - 12	-	-	
Возможности подключения	однож.	многож.	Кабельный наконечник с пластмассовой втулкой или без	
1-провод.	[мм ²]	0,14 - 2,5	0,14 - 1,5	0,14 - 1,5 0,14 - 1,5
Сечение проводников, подключаемых без инструмента	[мм ²]	0,34 - 2,5	0,34 - 1,5	0,34 - 1,5 0,34 - 1,5

Данные для заказа				
Описание	Цвет	Тип	Артикул №	Штук
Распределительная клемма, контакты белые	серый	PTRV 4 /WH	3270115	10
Контакты: красные	серый	PTRV 4 /RD	3270121	10
Контакты: синие	синий	PTRV 4 BU/BU	3270118	10
Контакты: белые	синий	PTRV 4 BU/WH	3270119	10
Контакты: красные	синий	PTRV 4 BU/RD	3270120	10
Распределительная клемма, без нажимной кнопки, контакты белые	серый	FTRV 4 /WH	3270169	10
Контакты: красные	серый	FTRV 4 /RD	3270175	10
Контакты: синие	синий	FTRV 4 BU/BU	3270172	10
Контакты: белые	синий	FTRV 4 BU/WH	3270173	10
Контакты: красные	синий	FTRV 4 BU/RD	3270174	10

Принадлежности				
Описание	Цвет	Тип	Артикул №	Штук
Проставка, ширина 8,3 мм	серый	DP-PTRV 4	3270163	10
Крышка, с блокировкой, без надписей	белый	D-PTRV 4 WH	3270151	10
надписи: 1-4	белый	D-PTRV 4 WH 1-4	3270152	10
надписи: A-D	белый	D-PTRV 4 WH A-D	3270153	10
Гребенка канала троссировки межсоединений, с защелками	серый	CDC-PTRV	3270167	10
Маркировка на проставки DP-PTRV ..., без надписей	белый	ZBF 6/9,2 S8:UNBEDRUCKT	0803447	10
надписи вдоль, цифры 1-8	белый	ZBF 6/9,2 S8,LGS:1-8	0803450	10
надписи вдоль, буквы A-H	белый	ZBF 6/9,2 S8,LGS:A-H	0803451	10
надписи поперек, цифры 1-8	белый	ZBF 6/9,2 S8,QR:1-8	0803448	10
надписи поперек, буквы A-H	белый	ZBF 6/9,2 S8,QR:A-H	0803449	10
обобщения по указанию заказчика	белый	ZBF 6/9,2 S8 CUS	8191575	1
Элементы маркировки клемм PTRV, без надписей	белый	ZB 8,3:UNBEDRUCKT	0803444	10
с нанесенными вдоль полосы цифрами по порядку: например, 1-10, 11-20	белый	ZB 8,3,LGS:FORTL.ZAHLEN	0803480	10
с надписями поперек полосы, цифры по порядку: например, 1-10, 11-20	белый	ZB 8,3,QR:FORTL.ZAHLEN	0803479	10

Распределительные клеммы, четыре яруса

- С клеммами PTRV ...-PV возможно реализовать распределение потенциалов до 16 подключений
- Синие распределительные соединители для применения во взрывобезопасных цепях Ex i < 60 В
- Простое распределение потенциалов с помощью вставных перемычек и питания 6 мм²

Примечания:
1) Номинальный ток 17,5 А. 16 Соединения

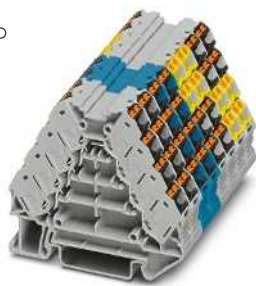
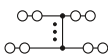

17,5 А, распределительная клемма, 16 контактов

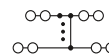

32 А, распределительная клемма, 11 контактов

Технические характеристики				
Ширина	Длина	Высота NS 35/7,5		
8,3	64	55,5		
I _{макс.} [A]	U _{макс.} [В]	макс. Ø [мм ²]	AWG (UL)	
17,5	250	0,14 - 2,5	-	
МЭК 60947-7-1				
МЭК	UL / CUL	CSA	МЭК/ EN 60079-7	
Расчетное напряжение	[В]	-		
Номинальный ток / сечение	[А] / [мм ²]	-		
Диапазон сечений	AWG	-		
26 - 12				
Возможности подключения	однож.	многож.	Кабельный наконечник с пластмассовой втулкой или без	
1-провод.	[мм ²]	0,14 - 2,5	0,14 - 1,5	0,14 - 1,5
Сечение проводников, подсоединяемых без инструмента	[мм ²]	0,34 - 2,5	0,34 - 1,5	0,34 - 1,5
Расчетные данные, питание	МЭК	UL / CUL	CSA	МЭК/ EN 60079-7
Номинальный ток / сечение	[А] / [мм ²]	-		
Диапазон сечений	AWG	-		
Возможности подключения, цепь раздачи питания	однож.	многож.	Кабельный наконечник с пластмассовой втулкой или без	
1-провод.	[мм ²]	-	-	-
Сечение проводников, подсоединяемых без инструмента	[мм ²]	-	-	-

Технические характеристики				
Ширина	Длина	Высота NS 35/7,5		
8,3	64	55,5		
I _{макс.} [A]	U _{макс.} [В]	макс. Ø [мм ²]	AWG (UL)	
32	250	0,14 - 2,5	-	
МЭК 60947-7-1				
МЭК	UL / CUL	CSA	МЭК/ EN 60079-7	
Расчетное напряжение	[В]	-		
Номинальный ток / сечение	[А] / [мм ²]	-		
Диапазон сечений	AWG	-		
26 - 12				
Возможности подключения	однож.	многож.	Кабельный наконечник с пластмассовой втулкой или без	
1-провод.	[мм ²]	0,14 - 2,5	0,14 - 1,5	0,14 - 1,5
Сечение проводников, подсоединяемых без инструмента	[мм ²]	0,34 - 2,5	0,34 - 1,5	0,34 - 1,5
Расчетные данные, питание	МЭК	UL / CUL	CSA	МЭК/ EN 60079-7
Номинальный ток / сечение	[А] / [мм ²]	-		
Диапазон сечений	AWG	-		
32 / 4				
12 - 8				
Возможности подключения, цепь раздачи питания	однож.	многож.	Кабельный наконечник с пластмассовой втулкой или без	
1-провод.	[мм ²]	2,5 - 6	2,5 - 6	2,5 - 6
Сечение проводников, подсоединяемых без инструмента	[мм ²]	2,5 - 6	2,5 - 6	2,5 - 6

Данные для заказа			
Тип	Цвет	Артикул №	Штук
PTRV 4-PV /BK	серый	3270125	10
PTRV 4-PV BU/BK	синий	3270126	10
PTRV 4-FE /YEBK	серый	3270130	10
PTRV 4-FE /BKYE	серый	3270131	10
FTRV 4-PV /BK	серый	3270178	10
FTRV 4-PV BU/BK	серый	3270181	10
FTRV 4-FE /YEBK	серый	3270184	10
FTRV 4-FE /BKYE	серый	3270185	10

Данные для заказа			
Тип	Цвет	Артикул №	Штук
PTRVB 4-FI	серый	3270158	10
PTRVB 4-PV	серый	3270157	10
FTRVB 4-FI	серый	3270208	10
FTRVB 4-PV	серый	3270207	10

Принадлежности			
Тип	Цвет	Артикул №	Штук
DP-PTRV 4	серый	3270163	10
D-PTRV 4 WH	белый	3270151	10
D-PTRV 4 WH 1-4	белый	3270152	10
D-PTRV 4 WH A-D	белый	3270153	10
ZBF 6/9,2 S8:UNBEDRUCKT	красный	0803447	10
ZBF 6/9,2 S8,LGS:1-8	серый	0803450	10
ZBF 6/9,2 S8,LGS:A-H	серый	0803451	10
ZBF 6/9,2 S8,QR:1-8	серый	0803448	10
ZBF 6/9,2 S8,QR:A-H	серый	0803449	10
ZBF 6/9,2 S8 CUS	серый	8191575	1

Принадлежности			
Тип	Цвет	Артикул №	Штук
DP-PTRV 4	серый	3270163	10
D-PTRV 4 WH	белый	3270151	10
D-PTRV 4 WH 1-4	белый	3270152	10
D-PTRV 4 WH A-D	белый	3270153	10
FBST 500-PLC RD	красный	2966786	20
FBST 500-PLC GY	серый	2966838	20
ZBF 6/9,2 S8:UNBEDRUCKT	красный	0803447	10
ZBF 6/9,2 S8,LGS:1-8	серый	0803450	10
ZBF 6/9,2 S8,LGS:A-H	серый	0803451	10
ZBF 6/9,2 S8,QR:1-8	серый	0803448	10
ZBF 6/9,2 S8,QR:A-H	серый	0803449	10
ZBF 6/9,2 S8 CUS	серый	8191575	1

Проставка, ширина 8,3 мм	серый
Крышка, с блокировкой, без надписей	белый
надписи: 1-4	белый
надписи: A-D	белый
Перемычки, длина 500 мм, нарезаются на требуемую длину, для разветвления потенциалов	красный
Номинальный ток 32 А	серый
Маркировка на проставки DP-PTRV ..., без надписей	белый
надписи вдоль, цифры 1-8	белый
надписи вдоль, буквы A-H	белый
надписи поперек, цифры 1-8	белый
надписи поперек, буквы A-H	белый
обобщения по указанию заказчика	белый

Клеммы push-in PT 1,5 мм²

Распределительные клеммы, восемь ярусов

НОВИНКА

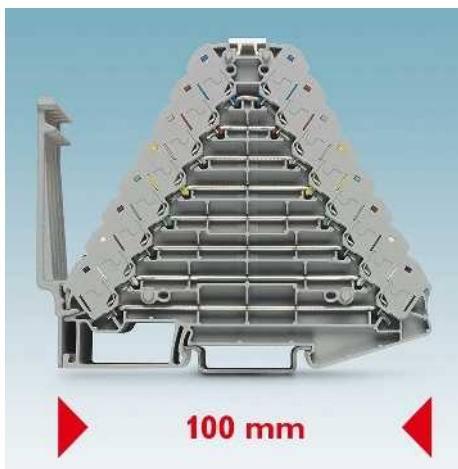

- Максимальная плотность сигнала и до 20 % меньше затрат на место благодаря компактной конструкции
- Простая разводка без инструмента с помощью зажимов push-in
- Свободная конфигурация, цветное распределение проводников и клемм для интуитивного и безопасного монтажа.
- Через двойные контакты можно подключить четыре проводника до 2,5 мм² к одному потенциалу
- Удобный контроль благодаря свободному доступу к контрольным гнездам 2,3 мм отцентрованным между точками подключения
- Маркировочные элементы большого размера, без делений, для нанесения обозначений
- Простое распределение потенциалов с помощью штекерных переключек и питания 6 мм²
- Синие распределительные клеммы для применения во взрывобезопасных цепях Ex i < 60 В
- Устанавливаемая по желанию вертикальная маркировка уровней подключения
- В наличии варианты FTRV без нажимной кнопки

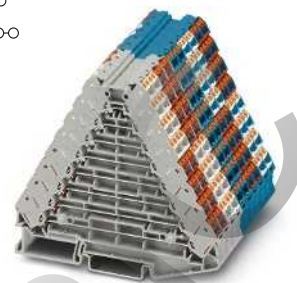
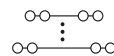

8 А, распределительные клеммы, 32 контакта

Технические характеристики				
Размеры	Ширина [мм]	Длина [мм]	Высота NS 35/7,5	
	8,3	100	87,5	
Макс. электрические данные	I _{макс.} [А]	U _{макс.} [В]	макс. Ø [мм ²]	AWG (UL)
	8	250	0,14 - 2,5	-
Расчетные данные	МЭК 60947-7-1	UL	CSA	МЭК/EN 60079-7
Расчетное напряжение [В]	250	-	-	-
Номинальный ток / сечение [А] / [мм ²]	8 / 1,5	-	-	-
Диапазон сечений AWG	26 - 12	-	-	-
Возможности подключения	однож.	многож.	Кабельный наконечник с пластмассовой втулкой или без	
1-провод. [мм ²]	0,14 - 2,5	0,14 - 1,5	0,14 - 1,5	0,14 - 1,5
Сечение проводников, подключаемых без инструмента [мм ²]	0,34 - 2,5	0,34 - 1,5	0,34 - 1,5	0,34 - 1,5

Описание	Цвет
Распределительная клемма, верхние четыре контакта белые, нижние четыре контакта красные	серый
верхние четыре контакта красные, нижние четыре контакта белые	серый
контакты: синие	синий
верхние четыре контакта белые, нижние четыре контакта красные	синий
верхние четыре контакта красные, нижние четыре контакта белые	синий
Распределительная клемма, без нажимной кнопки, верхние четыре контакта белые, нижние четыре контакта красные	серый
верхние четыре контакта красные, нижние четыре контакта белые	серый
контакты: синие	синий
верхние четыре контакта белые, нижние четыре контакта красные	синий
верхние четыре контакта красные, нижние четыре контакта белые	синий

Данные для заказа			
Тип	Артикул №	Штук	
PTRV 8 /WHRD	3270133	10	
PTRV 8 /RDWH	3270137	10	
PTRV 8 BU/BU	3270136	10	
PTRV 8 BU/WHRD	3270134	10	
PTRV 8 BU/RDWH	3270135	10	
FTRV 8 /WHRD	3270187	10	
FTRV 8 /RDWH	3270193	10	
FTRV 8 BU/BU	3270190	10	
FTRV 8 BU/WHRD	3270191	10	
FTRV 8 BU/RDWH	3270192	10	

Проставка, ширина 8,3 мм	серый
Крышка, с блокировкой, без надписей	белый
надписи: 1-8	белый
надписи: A-N	белый
Вертикальная маркировка уровней, с защелками	серый
Маркировка на проставки DP-PTRV ..., без надписей	белый
надписи вдоль, цифры 1-8	белый
надписи вдоль, буквы A-N	белый
надписи поперек, цифры 1-8	белый
надписи поперек, буквы A-N	белый
обозначения по указанию заказчика	белый
Элементы маркировки клемм PTRV, без надписей	белый
с нанесенными вдоль полосы цифрами по порядку: например, 1-10, 11-20	белый
с надписями поперек полосы, цифры по порядку: например, 1-10, 11-20	белый

Принадлежности		
DP-PTRV 8	3270166	10
D-PTRV 8 WH	3270154	10
D-PTRV 8 WH 1-8	3270155	10
D-PTRV 8 WH A-N	3270156	10
CDC-PTRV	3270167	10
ZBF 6/9,2 S8:UNBEDRUCKT	0803447	10
ZBF 6/9,2 S8,LGS:1-8	0803450	10
ZBF 6/9,2 S8,LGS:A-H	0803451	10
ZBF 6/9,2 S8,QR:1-8	0803448	10
ZBF 6/9,2 S8,QR:A-H	0803449	10
ZBF 6/9,2 S8 CUS	8191575	1
ZB 8,3:UNBEDRUCKT	0803444	10
ZB 8,3,LGS:FORTL.ZAHLEN	0803480	10
ZB 8,3,QR:FORTL.ZAHLEN	0803479	10



Распределительные клеммы, восемь ярусов

- С клеммами PTRV ...-PV возможно реализовать распределение потенциалов до 32 подключений
- Синие распределительные клеммы для применения во взрывобезопасных цепях Ex i < 60 В
- Простое распределение потенциалов с помощью штекерных перемычек и питания 6 мм²

Примечания:
1) Номинальный ток 17,5 А. 32 соединения

НОВИНКА

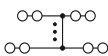

17,5 А, распределительные клеммы, 32 контакта

НОВИНКА

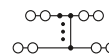

32 А, распределительная клемма, 29 контактов

Технические характеристики				
Ширина	Длина	Высота NS 35/7,5		
8,3	100	87,5		
I _{макс.} [A]	U _{макс.} [В]	макс. Ø [мм ²]	AWG (UL)	
17,5	250	0,14 - 2,5	-	
МЭК 60947-7-1				
МЭК	UL / CUL	CSA	МЭК/ EN 60079-7	
Расчетное напряжение	[В]	-		
Номинальный ток / сечение	[А] / [мм ²]	-		
Диапазон сечений	AWG	-		
Возможности подключения				
1-провод.	[мм ²]	0,14 - 2,5	0,14 - 1,5	0,14 - 1,5
Сечение проводников, подключаемых без инструмента	[мм ²]	0,34 - 2,5	0,34 - 1,5	0,34 - 1,5
Расчетные данные, питание				
Номинальный ток / сечение	[А] / [мм ²]	-		
Диапазон сечений	AWG	-		
Возможности подключения, цепь раздачи питания				
1-провод.	[мм ²]	-	-	-
Сечение проводников, подключаемых без инструмента	[мм ²]	-	-	-

Технические характеристики				
Ширина	Длина	Высота NS 35/7,5		
8,3	100	87,5		
I _{макс.} [A]	U _{макс.} [В]	макс. Ø [мм ²]	AWG (UL)	
32	250	0,14 - 2,5	-	
МЭК 60947-7-1				
МЭК	UL / CUL	CSA	МЭК/ EN 60079-7	
Расчетное напряжение	[В]	-		
Номинальный ток / сечение	[А] / [мм ²]	-		
Диапазон сечений	AWG	-		
Возможности подключения				
1-провод.	[мм ²]	0,14 - 2,5	0,14 - 1,5	0,14 - 1,5
Сечение проводников, подключаемых без инструмента	[мм ²]	0,34 - 2,5	0,34 - 1,5	0,34 - 1,5
Расчетные данные, питание				
Номинальный ток / сечение	[А] / [мм ²]	-		
Диапазон сечений	AWG	-		
Возможности подключения, цепь раздачи питания				
1-провод.	[мм ²]	2,5 - 6	2,5 - 6	2,5 - 6
Сечение проводников, подключаемых без инструмента	[мм ²]	2,5 - 6	2,5 - 6	2,5 - 6

Данные для заказа			
Описание	Цвет	Тип	Штук
Распределительная клемма, отсеки черные	серый	PTRV 8-PV /BK	10
Отсеки: черные	синий	PTRV 8-PV BU/BK	10
Распределительная клемма, верхние четыре контакта желтые, нижние четыре контакта черные	серый	PTRV 8-FE /YEBK	10
верхние четыре контакта черные, нижние четыре контакта желтые	серый	PTRV 8-FE /BKYE	10
Распределительная клемма, с питанием	серый	FTRV 8-PV /BK	10
Распределительная клемма ¹⁾	серый	FTRV 8-PV BU/BK	10
Распределительная клемма, без клавиши, контакты черные	серый	FTRV 8-FE /YEBK	10
Распределительная клемма, без клавиши, верхние четыре контакта желтые, нижние четыре контакта черные	серый	FTRV 8-FE /BKYE	10
Распределительная клемма, с питанием	серый	FTRVB 8-FI	10
Распределительная клемма ¹⁾	серый	FTRVB 8-PV	10

Данные для заказа			
Описание	Цвет	Тип	Штук
Распределительная клемма, отсеки черные	серый	PTRV 8-PV /BK	10
Отсеки: черные	синий	PTRV 8-PV BU/BK	10
Распределительная клемма, верхние четыре контакта желтые, нижние четыре контакта черные	серый	PTRV 8-FE /YEBK	10
верхние четыре контакта черные, нижние четыре контакта желтые	серый	PTRV 8-FE /BKYE	10
Распределительная клемма, с питанием	серый	FTRV 8-PV /BK	10
Распределительная клемма ¹⁾	серый	FTRV 8-PV BU/BK	10
Распределительная клемма, без клавиши, контакты черные	серый	FTRV 8-FE /YEBK	10
Распределительная клемма, без клавиши, верхние четыре контакта желтые, нижние четыре контакта черные	серый	FTRV 8-FE /BKYE	10
Распределительная клемма, с питанием	серый	FTRVB 8-FI	10
Распределительная клемма ¹⁾	серый	FTRVB 8-PV	10

Принадлежности			
Описание	Цвет	Тип	Штук
Проставка, ширина 8,3 мм	серый	DP-PTRV 8	10
Крышка, с блокировкой, без надписей	белый	D-PTRV 8 WH	10
надписи: 1-8	белый	D-PTRV 8 WH 1-8	10
надписи: A-H	белый	D-PTRV 8 WH A-H	10
Перемычки, длина 500 мм, нарезаются на требуемую длину, для разветвления потенциалов	красный	CDC-PTRV	10
Номинальный ток 32 А	серый	ZBF 6/9,2 S8:UNBEDRUCKT	10
Вертикальная маркировка уровней, с защелками	серый	ZBF 6/9,2 S8,LGS:1-8	10
Маркировка на проставки DP-PTRV ..., без надписей	белый	ZBF 6/9,2 S8,LGS:A-H	10
надписи вдоль, цифры 1-8	белый	ZBF 6/9,2 S8,QR:1-8	10
надписи вдоль, буквы A-H	белый	ZBF 6/9,2 S8,QR:A-H	10
надписи поперек, цифры 1-8	белый	ZBF 6/9,2 S8,CUS	1
надписи поперек, буквы A-H	белый		
обобщенная по указанию заказчика	белый		

Принадлежности			
Описание	Цвет	Тип	Штук
Проставка, ширина 8,3 мм	серый	DP-PTRV 8	10
Крышка, с блокировкой, без надписей	белый	D-PTRV 8 WH	10
надписи: 1-8	белый	D-PTRV 8 WH 1-8	10
надписи: A-H	белый	D-PTRV 8 WH A-H	10
Перемычки, длина 500 мм, нарезаются на требуемую длину, для разветвления потенциалов	красный	CDC-PTRV	10
Номинальный ток 32 А	серый	ZBF 6/9,2 S8:UNBEDRUCKT	10
Вертикальная маркировка уровней, с защелками	серый	ZBF 6/9,2 S8,LGS:1-8	10
Маркировка на проставки DP-PTRV ..., без надписей	белый	ZBF 6/9,2 S8,LGS:A-H	10
надписи вдоль, цифры 1-8	белый	ZBF 6/9,2 S8,QR:1-8	10
надписи вдоль, буквы A-H	белый	ZBF 6/9,2 S8,QR:A-H	10
надписи поперек, цифры 1-8	белый	ZBF 6/9,2 S8,CUS	1
надписи поперек, буквы A-H	белый		
обобщенная по указанию заказчика	белый		

Конфигурируемые распределительные клеммы

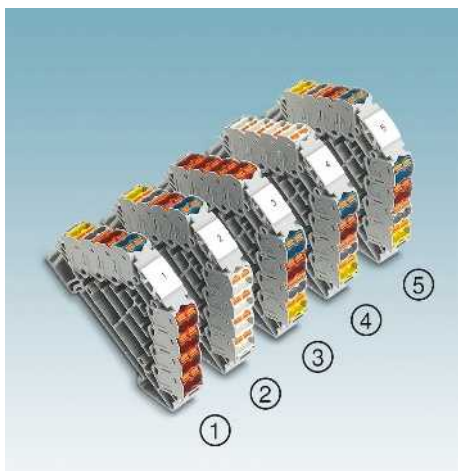

- Распределительные клеммы просто конфигурируются в разделе изделия на сайте phoenixcontact.net/products и заказываются одним щелчком мыши.
- Для заказа по факсу или электронной почте, пожалуйста, используйте данные, указанные в примере заказа на следующей странице
- Распределительные клеммы для свободного конфигурирования с одинадцатью цветами на выбор
- Поярусная конфигурация цветов
- Для сборки уникальной конструкции возможны различные комбинации

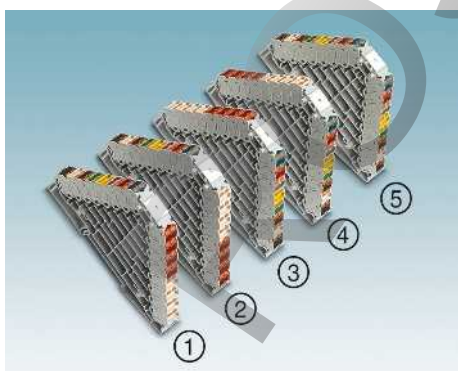

Примечания:

Технические характеристики и принадлежности приведены на странице 92.

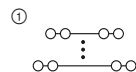

НОВИНКА



Распределительные клеммы, цветовая конфигурация на заказ

Данные для заказа

Описание	Цвет	Тип	Артикул №	Штук
① Распределительные клеммы, 4-конт., цвета левой стороны свободно конфигурируются, цвет правой стороны: красный	серый	PTRV 4 /COL-RD	① 3001754	1
② цвета левой стороны свободно конфигурируются, цвет правой стороны: белый	серый	PTRV 4 /COL-WH	① 3001871	1
③ цвет левой стороны: красный, цвета правой стороны свободно конфигурируются	серый	PTRV 4 /RD-COL	① 3001872	1
④ цвет левой стороны: белый, цвета правой стороны свободно конфигурируются	серый	PTRV 4 /WH-COL	① 3001874	1
⑤ цвета левой и правой стороны свободно конфигурируются, ярусы одинакового цвета	серый	PTRV 4 /COL-COL	① 3001875	1
① Распределительные клеммы, 8-конт., цвета левой стороны свободно конфигурируются, справа: верхние 4 контакта красные, нижние 4 контакта белые	серый	PTRV 8 /COL-RDWH	① 3001851	1
② цвета левой стороны свободно конфигурируются, справа: верхние 4 контакта белые, нижние 4 контакта красные	серый	PTRV 8 /COL-WHRD	① 3001876	1
③ слева: верхние 4 контакта красные, нижние 4 контакта белые, цвета правой стороны свободно конфигурируются	серый	PTRV 8 /RDWH-COL	① 3001877	1
④ слева: верхние 4 контакта белые, нижние 4 контакта красные, цвета правой стороны свободно конфигурируются	серый	PTRV 8 /WHRD-COL	① 3001878	1
⑤ цвета левой и правой стороны свободно конфигурируются, ярусы одинакового цвета	серый	PTRV 8 /COL-COL	① 3001879	1
① Распределительные клеммы, без нажимной кнопки, 4-конт., цвета левой стороны свободно конфигурируются, цвет правой стороны: красный	серый	FTRV 4 /COL-RD	① 3001760	1
② цвета левой стороны свободно конфигурируются, цвет правой стороны: белый	серый	FTRV 4 /COL-WH	① 3001880	1
③ цвет левой стороны: красный, цвета правой стороны свободно конфигурируются	серый	FTRV 4 /RD-COL	① 3001881	1
④ цвет левой стороны: белый, цвета правой стороны свободно конфигурируются	серый	FTRV 4 /WH-COL	① 3001882	1
⑤ цвета левой и правой стороны свободно конфигурируются, ярусы одинакового цвета	серый	FTRV 4 /COL-COL	① 3001883	1
① Распределительная клемма, без нажимной кнопки 8-конт., цвета левой стороны свободно конфигурируются, справа: верхние 4 контакта красные, нижние 4 контакты белые	серый	FTRV 8 /COL-RDWH	① 3001852	1
② цвета левой стороны свободно конфигурируются, справа: верхние 4 контакта белые, нижние 4 контакта красные	серый	FTRV 8 /COL-WHRD	① 3001884	1
③ слева: верхние 4 контакта красные, нижние 4 контакта белые, цвета правой стороны свободно конфигурируются	серый	FTRV 8 /RDWH-COL	① 3001885	1
④ слева: верхние 4 контакта белые, нижние 4 контакта красные, цвета правой стороны свободно конфигурируются	серый	FTRV 8 /WHRD-COL	① 3001887	1
⑤ цвета левой и правой стороны свободно конфигурируются, ярусы одинакового цвета	серый	FTRV 8 /COL-COL	① 3001888	1

Пример заказа: Конфигурируемые распределительные клеммы

Пример заказа:

Распределительная клемма с восемью ярусами в соответствии с DIN VDE 0815 должна иметь следующую конфигурацию:

Правая сторона верхних ярусов 1-4 обозначается красным, а нижних ярусов 5-8 - белым.

Для этого из конфигурируемых артикулов выберите артикул номер 3001851. Ярусы левой стороны должны быть цветными.

- Ярус 1: синий
- Ярус 2: красный
- Ярус 3: серый
- Ярус 4: желтый
- Ярус 5: зеленый
- Ярус 6: коричневый
- Ярус 7: белый
- Ярус 8: черный

Выбранные цвета:

- BU Синий
- RD Красный
- GY Серый
- YE Желтый
- GN Зеленый
- BN Коричневый
- WH Белый
- BK Черный
- VT Фиолетовый
- OG Оранжевый
- PK Розовый



Данные заказа для этого примера выглядят следующим образом:

Артикул №	Ярус 1	Ярус 2	Ярус 3	Ярус 4	Ярус 5	Ярус 6	Ярус 7	Ярус 8
3001851	BU	RD	GY	YE	GN	BN	WH	BK

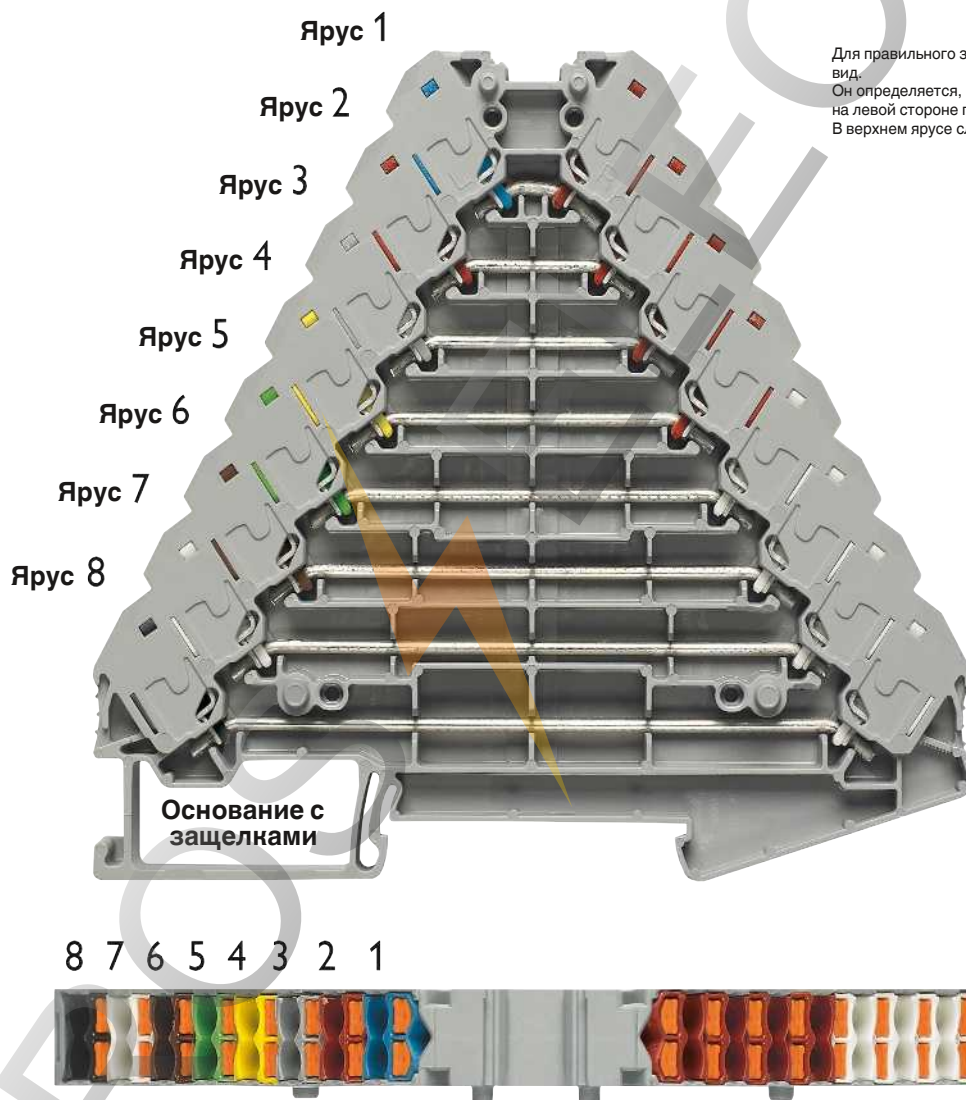

Для правильного заказа необходимо определить внешний вид. Он определяется, когда основание с защелками находится на левой стороне при виде сверху. В верхнем ярусе слева видно букву L.

Клеммы push-in PT 1,5 мм²

Сотовые клеммы, для самостоятельной сборки



Точное количество полюсов, подходящая к поставленной задаче благодаря модульности. Плотность сигналов выше на 20 % благодаря компактной конструкции.

- Элементы просто и надежно фиксируются
- Блочная форма образует чрезвычайно стабильную и жесткую на кручение конструкцию

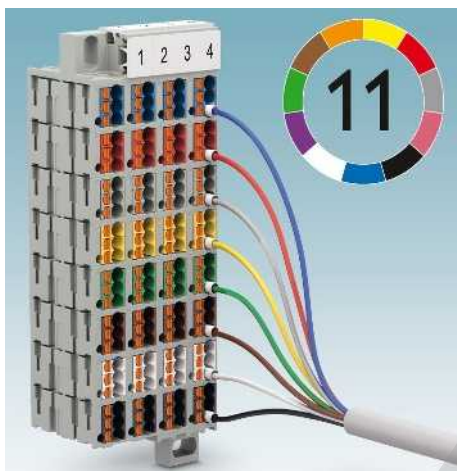

Свободная конфигурация, цветное распределение проводников и клемм для интуитивного и безопасного монтажа. Кодировка клемм одиннадцатью цветами на выбор.



Адаптер для крепления на стандартную монтажную рейку.



Адаптер для монтажа напрямую на вырезах в стенке или стойках 19".

Примечания:

1) Графики зависимости параметров от температуры предоставляются по запросу.

Размеры

[мм]

Макс. электрические данные

Расчетные данные

Расчетное напряжение [В]

Номинальный ток / сечение [А] / [мм²]

Диапазон сечений AWG

Возможности подключения

1-провод. [мм²]

Сечение проводников, подсоединяемых без инструмента [мм²]

Описание	Цвет
Сотовые клеммы, отдельный элемент,	серый
контакты серые	
Контакты: белые	серый
Контакты: синие	серый
Контакты: красные	серый
Контакты: зеленые	серый
Контакты: коричневые	серый
Контакты: черные	серый
Контакты: фиолетовые	серый
Контакты: оранжевые	серый
Контакты: желтые	серый
Контакты: розовые	серый
Сотовые клеммы, без нажимной кнопки,	серый
отдельный элемент, отсеки серые	
Контакты: белые	серый
Контакты: синие	серый
Контакты: красные	серый
Контакты: зеленые	серый
Контакты: коричневые	серый
Контакты: черные	серый
Контакты: фиолетовые	серый
Контакты: оранжевые	серый
Контакты: желтые	серый
Контакты: розовые	серый
Фланец крышки, для прямого монтажа сверху	серый
Фланец крышки, для прямого монтажа сверху	серый
Адаптер, для установки на рейку	черный
Адаптер, для вставления маркировки	серый
Тестовый штанер, металлическая деталь, диаметр 2,3 мм	серебристый
Изоляционная втулка, для металлической части MPS	красный
Маркировка	

серый

серый

серый

серый

серый

серый

серый

серый

серый

серый

серый

серый

серый

серый

серый

серый

серый

серый

серый

серый

серый

серый

серый

серый

серый

серый

серый

черный

серый

серебристый

красный

НОВИНКА

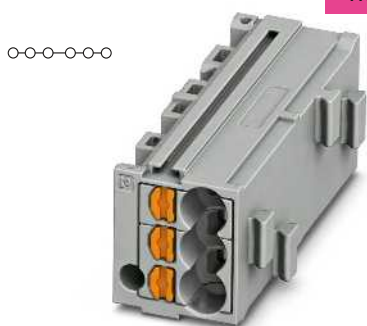

22 А, отдельный элемент, 6 контактов

НОВИНКА

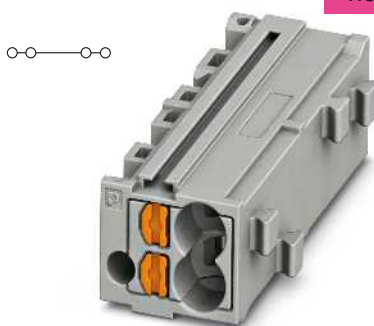

22 А, отдельный элемент, 4 контакта

Технические характеристики			
Ширина	Длина	Высота	
11	12,2	30	
I _{макс.} [А] 22 ¹⁾	U _{макс.} [В] 500	макс. Ø [мм ²] 0,14 - 2,5	AWG (UL) -
МЭК 60947-7-1	МЭК	UL	CSA МЭК/ EN 60079-7
500	-	-	-
17,5 ¹⁾	-	-	-
26 - 12	-	-	-
однож.	многож.	Кабельный наконечник с пластмассовой втулкой или без	
0,14 - 2,5	0,14 - 1,5	0,14 - 1,5	0,14 - 1,5
0,34 - 2,5	0,34 - 1,5	0,34 - 1,5	0,34 - 1,5

Технические характеристики			
Ширина	Длина	Высота	
11	8,6	30	
I _{макс.} [А] 22 ¹⁾	U _{макс.} [В] 500	макс. Ø [мм ²] 0,14 - 2,5	AWG (UL) -
МЭК 60947-7-1	МЭК	UL	CSA МЭК/ EN 60079-7
500	-	-	-
17,5 ¹⁾	-	-	-
26 - 12	-	-	-
однож.	многож.	Кабельный наконечник с пластмассовой втулкой или без	
0,14 - 2,5	0,14 - 1,5	0,14 - 1,5	0,14 - 1,5
0,34 - 2,5	0,34 - 1,5	0,34 - 1,5	0,34 - 1,5

Данные для заказа		
Тип	Артикул №	Штук
PTMC 1,5-3 /GY	3270300	10
PTMC 1,5-3 /WH	3270301	10
PTMC 1,5-3 /BU	3270420	10
PTMC 1,5-3 /RD	3270421	10
PTMC 1,5-3 /GN	3270422	10
PTMC 1,5-3 /BN	3270423	10
PTMC 1,5-3 /BK	3270424	10
PTMC 1,5-3 /VT	3270425	10
PTMC 1,5-3 /OG	3270426	10
PTMC 1,5-3 /YE	3270427	10
PTMC 1,5-3 /PK	3270428	10
FTMC 1,5-3 /GY	3270340	10
FTMC 1,5-3 /WH	3270341	10
FTMC 1,5-3 /BU	3270440	10
FTMC 1,5-3 /RD	3270441	10
FTMC 1,5-3 /GN	3270442	10
FTMC 1,5-3 /BN	3270443	10
FTMC 1,5-3 /BK	3270444	10
FTMC 1,5-3 /VT	3270445	10
FTMC 1,5-3 /OG	3270446	10
FTMC 1,5-3 /YE	3270447	10
FTMC 1,5-3 /PK	3270448	10

Данные для заказа		
Тип	Артикул №	Штук
PTMC 1,5-2 /GY	3270302	10
PTMC 1,5-2 /WH	3270303	10
PTMC 1,5-2 /BU	3270430	10
PTMC 1,5-2 /RD	3270431	10
PTMC 1,5-2 /GN	3270432	10
PTMC 1,5-2 /BN	3270433	10
PTMC 1,5-2 /BK	3270434	10
PTMC 1,5-2 /VT	3270435	10
PTMC 1,5-2 /OG	3270436	10
PTMC 1,5-2 /YE	3270437	10
PTMC 1,5-2 /PK	3270438	10
FTMC 1,5-2 /GY	3270342	10
FTMC 1,5-2 /WH	3270343	10
FTMC 1,5-2 /BU	3270450	10
FTMC 1,5-2 /RD	3270451	10
FTMC 1,5-2 /GN	3270452	10
FTMC 1,5-2 /BN	3270453	10
FTMC 1,5-2 /BK	3270454	10
FTMC 1,5-2 /VT	3270455	10
FTMC 1,5-2 /OG	3270456	10
FTMC 1,5-2 /YE	3270457	10
FTMC 1,5-2 /PK	3270458	10

Принадлежности		
Тип	Артикул №	Штук
DF-PTMC-O	3270400	10
DF-PTMC-U	3270401	10
DF-PTMC-NS	3270403	10
DF-PTMC-ZB	3270410	10
MPS-MT	0201744	10
MPS-IH RD	0201676	10
UC-TM 10, UCT-TM 10 или ZB 10 (см. каталог 5)		

Принадлежности		
Тип	Артикул №	Штук
DF-PTMC-O	3270400	10
DF-PTMC-U	3270401	10
DF-PTMC-NS	3270403	10
DF-PTMC-ZB	3270410	10
MPS-MT	0201744	10
MPS-IH RD	0201676	10
UC-TM 10, UCT-TM 10 или ZB 10 (см. каталог 5)		

Клеммы push-in PT 1,5 мм²

Сотовые клеммы, в сборе с шестью контактами на элемент

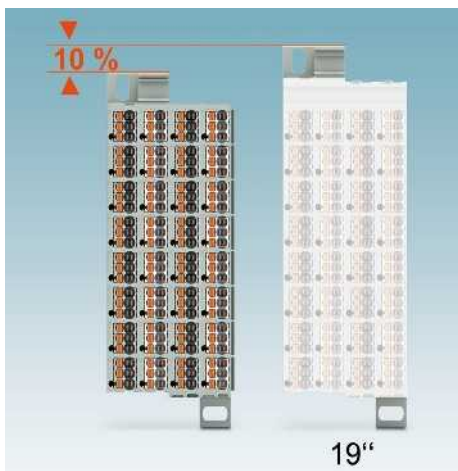

- Компактная конструкция с меньшими размерами по сравнению со стандартными вариантами 19"
- Простая разводка без инструмента с помощью зажимов push-in
- Через три контакта можно подключить шесть проводников до 2,5 мм² к одному потенциалу
- Возможность нанесения крупной маркировки
- Удобный контроль благодаря свободному доступу к контрольным гнездам 2,3 мм
- Оптимальный обзор благодаря пронумерованным клеммам
- Синие сотовые клеммы для применения во взрывобезопасных цепях Ex i
- В наличии варианты FTMC без нажимной кнопки



Примечания:

1) Графики зависимости параметров от температуры предоставляются по запросу.

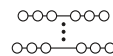

НОВИНКА

22 А, 32-конт., 192 контакта

Технические характеристики

Размеры	Ширина	Длина	Высота
	44	102	30
Макс. электрические данные	$I_{\text{макс.}}$ [А]	$U_{\text{макс.}}$ [В]	макс. Ø [мм ²] AWG (UL)
	22 ¹⁾	500	0,14 - 2,5 -
Расчетные данные	Расчетное напряжение [В]	Номинальный ток / сечение [А] / [мм ²]	Диапазон сечений AWG
	500	17,5 ¹⁾	26 - 12
Возможности подключения	1-провод.	Сечение проводников, подсоединяемых без инструмента	однож. многож. Кабельный наконечник с пластмассовой втулкой или без
	[мм ²]	[мм ²]	
	0,14 - 2,5	0,14 - 1,5	0,14 - 1,5 0,14 - 1,5
	0,34 - 2,5	0,34 - 1,5	0,34 - 1,5 0,34 - 1,5

Данные для заказа

Описание	Цвет	Тип	Артикул №	Штук
Сотовые клеммы, 32-конт., контакты: серый/белый	серый	PTMC 1,5/32-3	3270310	18
Контакты: синие	серый	PTMC 1,5/32-3 /BU	3270312	18
Сотовые клеммы, 48-конт., контакты: серый/белый	серый			
Контакты: синие	серый			
Сотовые клеммы, 80-конт., контакты: серый/белый	серый			
Контакты: синие	серый			
Сотовые клеммы, без нажимной кнопки, 32-конт., контакты: серый/белый	серый	FTMC 1,5/32-3	3270350	18
Контакты: синие	серый	FTMC 1,5/32-3 /BU	3270352	18
Сотовые клеммы, без нажимной кнопки, 48-конт., контакты: серый/белый	серый			
Контакты: синие	серый			
Сотовые клеммы, без нажимной кнопки, 80-конт., контакты: серый/белый	серый			
Контакты: синие	серый			

Принадлежности

Фланец крышки, для прямого монтажа сверху	серый	DF-PTMC-O	3270400	10
Фланец крышки, для прямого монтажа сверху	серый	DF-PTMC-U	3270401	10
Адаптер, для установки на рейку	черный	DF-PTMC-NS	3270403	10
Адаптер, для вставления маркировки	серый	DF-PTMC-ZB	3270410	10
Тестовый штанер, металлическая деталь, диаметр 2,3 мм	серебристый	MPS-MT	0201744	10
Изоляционная втулка, для металлической части MPS	красный	MPS-IR RD	0201676	10
Маркировка		UC-TM 10, UCT-TM 10 или ZB 10 (см. каталог 5)		

НОВИНКА

НОВИНКА

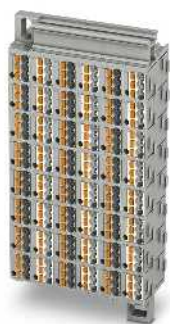
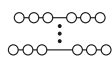

22 А, 48-конт., 288 контактов

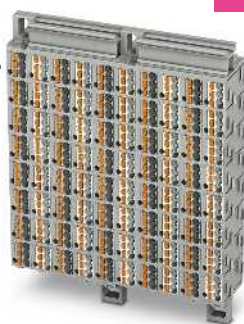
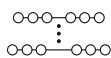

22 А, 80-конт., 480 разъемов

Технические характеристики			
Ширина	Длина	Высота	
66	102	30	
I _{макс.} [А] 22 ¹⁾	U _{макс.} [В] 500	макс. Ø [мм ²] 0,14 - 2,5	AWG (UL) -
МЭК 60947-7-1	МЭК	UL	CSA МЭК/ EN 60079-7
500	-	-	-
17,5 ¹⁾	-	-	-
26 - 12	-	-	-
однож.	многож.	Кабельный наконечник с пластмассовой втулкой или без	
0,14 - 2,5	0,14 - 1,5	0,14 - 1,5	0,14 - 1,5
0,34 - 2,5	0,34 - 1,5	0,34 - 1,5	0,34 - 1,5

Технические характеристики			
Ширина	Длина	Высота	
110	102	30	
I _{макс.} [А] 22 ¹⁾	U _{макс.} [В] 500	макс. Ø [мм ²] 0,14 - 2,5	AWG (UL) -
МЭК 60947-7-1	МЭК	UL	CSA МЭК/ EN 60079-7
500	-	-	-
17,5 ¹⁾	-	-	-
26 - 12	-	-	-
однож.	многож.	Кабельный наконечник с пластмассовой втулкой или без	
0,14 - 2,5	0,14 - 1,5	0,14 - 1,5	0,14 - 1,5
0,34 - 2,5	0,34 - 1,5	0,34 - 1,5	0,34 - 1,5

Данные для заказа		
Тип	Артикул №	Штук
PTMC 1,5/48-3	3270318	10
PTMC 1,5/48-3 /BU	3270320	10
FTMC 1,5/48-3	3270358	10
FTMC 1,5/48-3 /BU	3270360	10

Данные для заказа		
Тип	Артикул №	Штук
PTMC 1,5/80-3	3270324	6
PTMC 1,5/80-3 /BU	3270326	6
FTMC 1,5/80-3	3270364	6
FTMC 1,5/80-3 /BU	3270366	6

Принадлежности		
DF-PTMC-O	3270400	10
DF-PTMC-U	3270401	10
DF-PTMC-NS	3270403	10
DF-PTMC-ZB	3270410	10
MPS-MT	0201744	10
MPS-IH RD	0201676	10
UC-TM 10, UCT-TM 10 или ZB 10 (см. каталог 5)		

Принадлежности		
DF-PTMC-O	3270400	10
DF-PTMC-U	3270401	10
DF-PTMC-NS	3270403	10
DF-PTMC-ZB	3270410	10
MPS-MT	0201744	10
MPS-IH RD	0201676	10
UC-TM 10, UCT-TM 10 или ZB 10 (см. каталог 5)		

Клеммы push-in PT 1,5 мм²

Сотовые клеммы, в сборе с четырьмя контактами на элемент

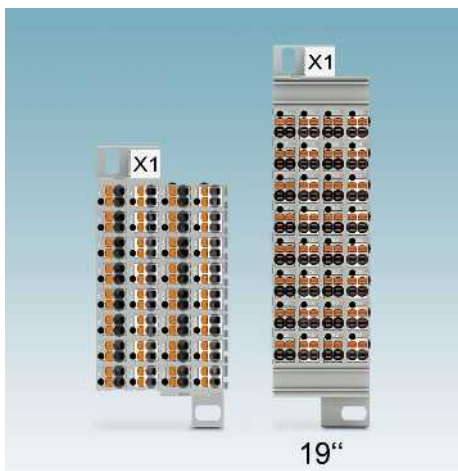

- Максимальная плотность сигнала и на десять процентов меньше размеры по сравнению со стандартными вариантами 19"
- Простая разводка без инструмента с помощью зажимов push-in
- Через три контакта можно подключить шесть проводников до 2,5 мм² к одному потенциалу
- Возможность нанесения крупной маркировки
- Удобный контроль благодаря свободному доступу к контрольным гнездам 2,3 мм
- Оптимальный обзор благодаря пронумерованным клеммам
- Синие сотовые клеммы для применения во взрывобезопасных цепях Ex i
- В наличии варианты FTMC без нажимной кнопки

Примечания:

1) Графики зависимости параметров от температуры предоставляются по запросу.

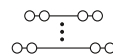

НОВИНКА

22 А, 32-конт., 128 контактов

Технические характеристики

Размеры	Ширина	Длина	Высота
	44	73,2	30
Макс. электрические данные	$I_{\text{макс.}}$ [А]	$U_{\text{макс.}}$ [В]	макс. Ø [мм ²] AWG (UL)
	22 ¹⁾	500	0,14 - 2,5 -
Расчетные данные	Расчетное напряжение [В]	Номинальный ток / сечение [А] / [мм ²]	Диапазон сечений AWG
	500	17,5 ¹⁾	26 - 12
Возможности подключения	1-провод.	Сечение проводников, подключаемых без инструмента	однож. многож. Кабельный наконечник с пластмассовой втулкой или без
	[мм ²]	[мм ²]	
	0,14 - 2,5	0,14 - 1,5	0,14 - 1,5 0,14 - 1,5
	0,34 - 2,5	0,34 - 1,5	0,34 - 1,5 0,34 - 1,5

Данные для заказа

Описание	Цвет	Тип	Артикул №	Штук
Сотовые клеммы, 32-конт., контакты: серый/белый	серый	PTMC 1,5/32-2	3270314	18
Контакты: синие	серый	PTMC 1,5/32-2 /BU	3270315	18
Сотовые клеммы, 48-конт., контакты: серый/белый	серый			
Контакты: синие	серый			
Сотовые клеммы, 80-конт., контакты: серый/белый	серый			
Контакты: синие	серый			
Сотовые клеммы, без нажимной кнопки, 32-конт., контакты: серый/белый	серый	FTMC 1,5/32-2	3270354	18
Контакты: синие	серый	FTMC 1,5/32-2 /BU	3270355	18
Сотовые клеммы, без нажимной кнопки, 48-конт., контакты: серый/белый	серый			
Контакты: синие	серый			
Сотовые клеммы, без нажимной кнопки, 80-конт., контакты: серый/белый	серый			
Контакты: синие	серый			

Принадлежности

Фланец крышки, для прямого монтажа сверху	серый	DF-PTMC-O	3270400	10
Фланец крышки, для прямого монтажа сверху	серый	DF-PTMC-U	3270401	10
Адаптер, для установки на рейку	черный	DF-PTMC-NS	3270403	10
Адаптер, для вставления маркировки	серый	DF-PTMC-ZB	3270410	10
Тестовый штанер, металлическая деталь, диаметр 2,3 мм	серебристый	MPS-MT	0201744	10
Изоляционная втулка, для металлической части MPS	красный	MPS-IR RD	0201676	10
Маркировка		UC-TM 10, UCT-TM 10 или ZB 10 (см. каталог 5)		

НОВИНКА

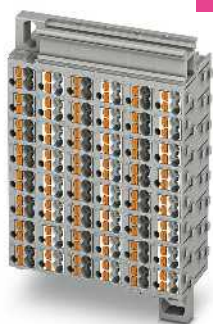
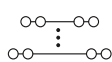

22 А, 48-конт., 192 контакта

НОВИНКА

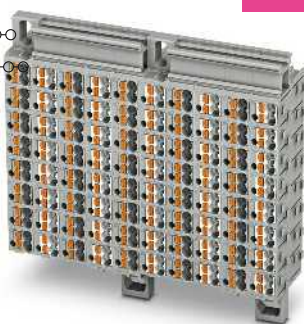

22 А, 80-конт., 320 контактов

Технические характеристики			
Ширина	Длина	Высота	
66	73,2	30	
I _{макс.} [А] 22 ¹⁾	U _{макс.} [В]	макс. Ø [мм ²]	AWG (UL)
	500	0,14 - 2,5	-
МЭК 60947-7-1			
МЭК	UL	CSA	МЭК/ EN 60079-7
500	-	-	-
17,5 ¹⁾	-	-	-
26 - 12	-	-	-
однож.	многож.	Кабельный наконечник с пластмассовой втулкой или без	
0,14 - 2,5	0,14 - 1,5	0,14 - 1,5	0,14 - 1,5
0,34 - 2,5	0,34 - 1,5	0,34 - 1,5	0,34 - 1,5

Технические характеристики			
Ширина	Длина	Высота	
110	73,2	30	
I _{макс.} [А] 22 ¹⁾	U _{макс.} [В]	макс. Ø [мм ²]	AWG (UL)
	500	0,14 - 2,5	-
МЭК 60947-7-1			
МЭК	UL	CSA	МЭК/ EN 60079-7
500	-	-	-
17,5 ¹⁾	-	-	-
26 - 12	-	-	-
однож.	многож.	Кабельный наконечник с пластмассовой втулкой или без	
0,14 - 2,5	0,14 - 1,5	0,14 - 1,5	0,14 - 1,5
0,34 - 2,5	0,34 - 1,5	0,34 - 1,5	0,34 - 1,5

Данные для заказа		
Тип	Артикул №	Штук
PTMC 1,5/48-2	3270322	10
PTMC 1,5/48-2 /BU	3270323	10
FTMC 1,5 /48-2	3270362	10
FTMC 1,5 /48-2 /BU	3270363	10

Данные для заказа		
Тип	Артикул №	Штук
PTMC 1,5/80-2	3270329	6
PTMC 1,5/80-2 /BU	3270330	6
FTMC 1,5/80-2	3270368	6
FTMC 1,5/80-2 /BU	3270369	6

Принадлежности		
DF-PTMC-O	3270400	10
DF-PTMC-U	3270401	10
DF-PTMC-NS	3270403	10
DF-PTMC-ZB	3270410	10
MPS-MT	0201744	10
MPS-IH RD	0201676	10

Принадлежности		
DF-PTMC-O	3270400	10
DF-PTMC-U	3270401	10
DF-PTMC-NS	3270403	10
DF-PTMC-ZB	3270410	10
MPS-MT	0201744	10
MPS-IH RD	0201676	10

UC-TM 10, UCT-TM 10 или ZB 10 (см. каталог 5)

UC-TM 10, UCT-TM 10 или ZB 10 (см. каталог 5)

Клеммы push-in PT 1,5 мм²

Сотовые клеммы на 19 дюймов, по шесть разъемов на элемент

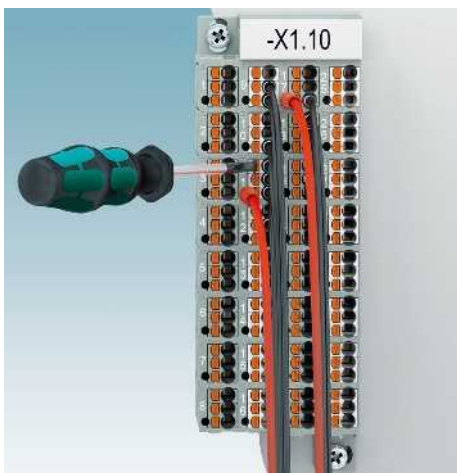

- Размер в соответствии со стандартом DIN EN 60297-3-101 для корпуса 19"
 - Простая разводка без инструмента с помощью зажимов push-in
 - Через три контакта можно подключить шесть проводников до 2,5 мм² к одному потенциалу
 - Возможность нанесения крупной маркировки
 - Удобный контроль благодаря свободному доступу к контрольным гнездам 2,3 мм
 - Оптимальный обзор благодаря пронумерованным клеммам
 - Синие сотовые клеммы для применения во взрывобезопасных цепях Ex i
 - В наличии варианты FTMC без нажимной кнопки
- Вариант PTMC 1,5/32-2H 19Z небольшой ширины 34,4 мм и четыремя контактами на элемент

Примечания:

1) Графики зависимости параметров от температуры предоставляются по запросу.

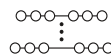

НОВИНКА

22 А, 32-элемент., 128 контактов, по 6 контактов на элемент

Технические характеристики

Размеры	Ширина	Длина	Высота	
	44	111	30	
Макс. электрические данные	I _{макс.} [A]	U _{макс.} [В]	макс. Ø [мм ²]	AWG (UL)
	22 ¹⁾	500	0,14 - 2,5	-
Расчетные данные	МЭК 60947-7-1			
	Расчетное напряжение [В]	МЭК	UL	CSA
Номинальный ток / сечение [А] / [мм ²]	500	-	-	-
Диапазон сечений AWG	26 - 12	-	-	-
Возможности подключения	1-провод.	однож.	многож.	Кабельный наконечник с пластмассовой втулкой или без
	Сечение проводников, подсоединяемых без инструмента [мм ²]	0,14 - 2,5	0,14 - 1,5	0,14 - 1,5
	0,34 - 2,5	0,34 - 1,5	0,34 - 1,5	0,34 - 1,5

Данные для заказа

Описание	Цвет	Тип	Артикул №	Штук
Сотовые клеммы, 32-конт., отсеки: серый/белый	серый	PTMC 1,5/32-3 19Z	3270311	18
Отсеки: синие	серый			
Сотовые клеммы, 48-конт., отсеки: серый/белый	серый	PTMC 1,5/32-3 /BU 19Z	3270313	18
Отсеки: синие	серый			
Сотовые клеммы, 80-конт., отсеки: серый/белый	серый	FTMC 1,5/32-3 19Z	3270351	18
Отсеки: синие	серый			
Сотовые клеммы, 32-конт., четыре разъема в отсеке, отсеки: серый/белый	серый	FTMC 1,5/32-3 /BU 19Z	3270353	18
Отсеки: синие	серый			
Сотовые клеммы, без нажимной кнопки, 32-конт., отсеки: серый/белый	серый			
Отсеки: синие	серый			
Сотовые клеммы, без нажимной кнопки, 48-конт., отсеки: серый/белый	серый			
Отсеки: синие	серый			
Сотовые клеммы, без нажимной кнопки, 80-конт., отсеки: серый/белый	серый			
Отсеки: синие	серый			
Сотовые клеммы, 32-конт., четыре разъема в отсеке, без клавиши, отсеки: серый/белый	серый			
Отсеки: синие	серый			

Принадлежности

Фланец крышки, для прямого монтажа сверху	серый	DF-PTMC-O	3270400	10
Фланец крышки, для прямого монтажа сверху	серый	DF-PTMC-U	3270401	10
Адаптер, для установки на рейку	черный	DF-PTMC-NS	3270403	10
Адаптер, для вставления маркировки	серый	DF-PTMC-ZB	3270410	10

Маркировка	UC-TM 10, UCT-TM 10 или ZB 10 (см. каталог 5)
------------	---

НОВИНКА

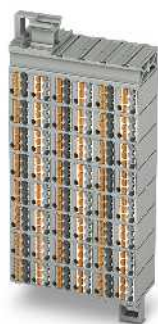
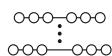

**22 А, 48-элемент., 288 контактов,
по 6 контактов на элемент**

НОВИНКА

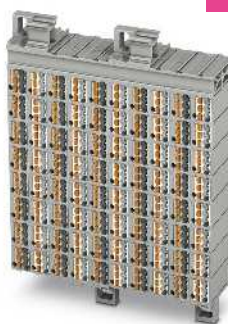
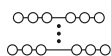

**22 А, 80-элемент., 480 контактов,
по 6 контактов на элемент**

НОВИНКА

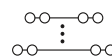

22 А, 32-элемент., 128 контактов

Технические характеристики			
Ширина	Длина	Высота	
66	111	30	
I _{макс.} [A] 22 ¹⁾	U _{макс.} [В]	макс. Ø [мм ²]	AWG (UL)
	500	0,14 - 2,5	-
МЭК 60947-7-1			
МЭК	UL	CSA	МЭК/ EN 60079-7
500	-	-	-
17,5 ¹⁾	-	-	-
26 - 12	-	-	-
однож.	многож.	Кабельный наконечник с пластмассовой втулкой или без	
0,14 - 2,5	0,14 - 1,5	0,14 - 1,5	0,14 - 1,5
0,34 - 2,5	0,34 - 1,5	0,34 - 1,5	0,34 - 1,5

Технические характеристики			
Ширина	Длина	Высота	
110	111	30	
I _{макс.} [A] 22 ¹⁾	U _{макс.} [В]	макс. Ø [мм ²]	AWG (UL)
	500	0,14 - 2,5	-
МЭК 60947-7-1			
МЭК	UL	CSA	МЭК/ EN 60079-7
500	-	-	-
17,5 ¹⁾	-	-	-
26 - 12	-	-	-
однож.	многож.	Кабельный наконечник с пластмассовой втулкой или без	
0,14 - 2,5	0,14 - 1,5	0,14 - 1,5	0,14 - 1,5
0,34 - 2,5	0,34 - 1,5	0,34 - 1,5	0,34 - 1,5

Технические характеристики			
Ширина	Длина	Высота	
34,4	111	30	
I _{макс.} [A] 22 ¹⁾	U _{макс.} [В]	макс. Ø [мм ²]	AWG (UL)
	500	0,14 - 2,5	-
МЭК 60947-7-1			
МЭК	UL	CSA	МЭК/ EN 60079-7
500	-	-	-
17,5 ¹⁾	-	-	-
26 - 12	-	-	-
однож.	многож.	Кабельный наконечник с пластмассовой втулкой или без	
0,14 - 2,5	0,14 - 1,5	0,14 - 1,5	0,14 - 1,5
0,34 - 2,5	0,34 - 1,5	0,34 - 1,5	0,34 - 1,5

Данные для заказа

Тип	Артикул №	Штук
PTMC 1,5/48-3 19Z	3270319	10
PTMC 1,5/48-3 /BU 19Z	3270321	10
FTMC 1,5/48-3 19Z	3270359	10
FTMC 1,5/48-3 /BU 19Z	3270361	10

Данные для заказа

Тип	Артикул №	Штук
PTMC 1,5/80-3 19Z	3270325	6
PTMC 1,5/80-3 /BU 19Z	3270327	6
FTMC 1,5/80-3 19Z	3270365	6
FTMC 1,5/80-3 /BU 19Z	3270367	6

Данные для заказа

Тип	Артикул №	Штук
PTMC 1,5/32-2H 19Z	3270316	24
PTMC 1,5/32-2H /BU 19Z	3270317	24
FTMC 1,5/32-2H 19Z	3270356	24
FTMC 1,5/32-2H /BU 19Z	3270357	24

Принадлежности

DF-PTMC-O	3270400	10
DF-PTMC-U	3270401	10
DF-PTMC-NS	3270403	10
DF-PTMC-ZB	3270410	10

Принадлежности

DF-PTMC-O	3270400	10
DF-PTMC-U	3270401	10
DF-PTMC-NS	3270403	10
DF-PTMC-ZB	3270410	10

Принадлежности

DF-PTMC-O	3270400	10
DF-PTMC-U	3270401	10
DF-PTMC-NS	3270403	10
DF-PTMC-ZB	3270410	10

UC-TM 10, UCT-TM 10 или ZB 10
(см. каталог 5)

UC-TM 10, UCT-TM 10 или ZB 10
(см. каталог 5)

UC-TM 10, UCT-TM 10 или ZB 10
(см. каталог 5)

Клеммы push-in PT 1,5 мм²

Сотовые клеммы в блоках

- Клеммы просто конфигурируются в разделе изделия на сайте phoenixcontact.net/products и заказываются одним щелчком мыши.
- Для заказа по факсу или электронной почте, пожалуйста, используйте данные заказа, указанные в примере заказа на следующей странице

Примечания:

- 1) Технические характеристики и дополнительные принадлежности описаны на странице 86.
- 2) Графики зависимости параметров от температуры предоставляются по запросу.

Размеры	[мм]
Макс. электрические данные	
Расчетные данные	
Расчетное напряжение	[В]
Номинальный ток / сечение	[А] / [мм ²]
Диапазон сечений	AWG
Возможности подключения	
1-провод.	[мм ²]
Сечение проводников, подсоединяемых без инструмента	[мм ²]

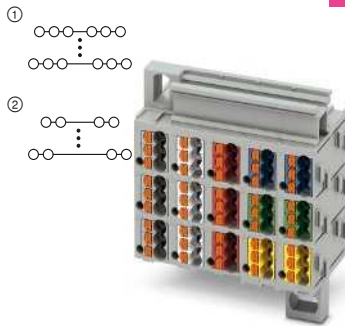

22 А, для прямого монтажа

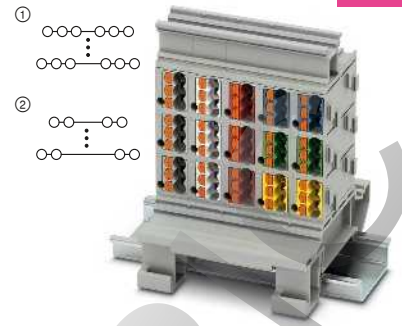

22 А, установка на монтажную рейну

Технические характеристики ¹⁾				
Ширина	Длина	Высота		
-	30	16,6		
I _{макс.} [А]	U _{макс.} [В]	макс. Ø [мм ²]	AWG (UL)	
22 ²⁾	500	0,14 - 2,5	-	
МЭК	UL / CUL	CSA	Ex	
500	-	-	-	
10 ²⁾ / 1,5	-	-	-	
26 - 12	-	-	-	
однож.	многож.	Кабельный наконечник с пластмассовой втулкой или без		
0,14 - 2,5	0,14 - 1,5	0,14 - 1,5	0,14 - 1,5	
0,34 - 2,5	0,34 - 1,5	0,34 - 1,5	0,34 - 1,5	

Технические характеристики ¹⁾				
Ширина	Длина	Высота		
-	63	26,2 (NS 35/7,5)		
I _{макс.} [А]	U _{макс.} [В]	макс. Ø [мм ²]	AWG (UL)	
22 ²⁾	500	0,14 - 2,5	-	
МЭК	UL / CUL	CSA	Ex	
500	-	-	-	
10 ²⁾ / 1,5	-	-	-	
26 - 12	-	-	-	
однож.	многож.	Кабельный наконечник с пластмассовой втулкой или без		
0,14 - 2,5	0,14 - 1,5	0,14 - 1,5	0,14 - 1,5	
0,34 - 2,5	0,34 - 1,5	0,34 - 1,5	0,34 - 1,5	

Данные для заказа			
Тип	Артикул №	Штук	
PTMC 1,5 /1-3 -DF	① 3001929	1	
PTMC 1,5 /2-3 -DF	① 3001930	1	
PTMC 1,5 /3-3 -DF	① 3001931	1	
PTMC 1,5 /4-3 -DF	① 3001932	1	
PTMC 1,5 /5-3 -DF	① 3001933	1	
PTMC 1,5 /6-3 -DF	① 3001934	1	
PTMC 1,5 /7-3 -DF	① 3001935	1	
PTMC 1,5 /8-3 -DF	① 3001936	1	
PTMC 1,5 /1-2 -DF	② 3001937	1	
PTMC 1,5 /2-2 -DF	② 3001940	1	
PTMC 1,5 /3-2 -DF	② 3001942	1	
PTMC 1,5 /4-2 -DF	② 3001943	1	
PTMC 1,5 /5-2 -DF	② 3001944	1	
PTMC 1,5 /6-2 -DF	② 3001945	1	
PTMC 1,5 /7-2 -DF	② 3001946	1	
PTMC 1,5 /8-2 -DF	② 3001947	1	
FTMC 1,5 /1-3 -DF	① 3001975	1	
FTMC 1,5 /2-3 -DF	① 3001976	1	
FTMC 1,5 /3-3 -DF	① 3001977	1	
FTMC 1,5 /4-3 -DF	① 3001978	1	
FTMC 1,5 /5-3 -DF	① 3001979	1	
FTMC 1,5 /6-3 -DF	① 3001980	1	
FTMC 1,5 /7-3 -DF	① 3001981	1	
FTMC 1,5 /8-3 -DF	① 3001982	1	
FTMC 1,5 /1-2 -DF	② 3001984	1	
FTMC 1,5 /2-2 -DF	② 3001985	1	
FTMC 1,5 /3-2 -DF	② 3001986	1	
FTMC 1,5 /4-2 -DF	② 3001987	1	
FTMC 1,5 /5-2 -DF	② 3001988	1	
FTMC 1,5 /6-2 -DF	② 3001989	1	
FTMC 1,5 /7-2 -DF	② 3001990	1	
FTMC 1,5 /8-2 -DF	② 3001991	1	

Данные для заказа			
Тип	Артикул №	Штук	
PTMC 1,5 /1-3 -NS	① 3001905	1	
PTMC 1,5 /2-3 -NS	① 3001906	1	
PTMC 1,5 /3-3 -NS	① 3001907	1	
PTMC 1,5 /4-3 -NS	① 3001908	1	
PTMC 1,5 /5-3 -NS	① 3001910	1	
PTMC 1,5 /6-3 -NS	① 3001911	1	
PTMC 1,5 /7-3 -NS	① 3001913	1	
PTMC 1,5 /8-3 -NS	① 3001914	1	
PTMC 1,5 /1-2 -NS	② 3001915	1	
PTMC 1,5 /2-2 -NS	② 3001916	1	
PTMC 1,5 /3-2 -NS	② 3001917	1	
PTMC 1,5 /4-2 -NS	② 3001918	1	
PTMC 1,5 /5-2 -NS	② 3001919	1	
PTMC 1,5 /6-2 -NS	② 3001920	1	
PTMC 1,5 /7-2 -NS	② 3001921	1	
PTMC 1,5 /8-2 -NS	② 3001922	1	
FTMC 1,5 /1-3 -NS	① 3001957	1	
FTMC 1,5 /2-3 -NS	① 3001958	1	
FTMC 1,5 /3-3 -NS	① 3001959	1	
FTMC 1,5 /4-3 -NS	① 3001960	1	
FTMC 1,5 /5-3 -NS	① 3001961	1	
FTMC 1,5 /6-3 -NS	① 3001962	1	
FTMC 1,5 /7-3 -NS	① 3001963	1	
FTMC 1,5 /8-3 -NS	① 3001964	1	
FTMC 1,5 /1-2 -NS	② 3001965	1	
FTMC 1,5 /2-2 -NS	② 3001966	1	
FTMC 1,5 /3-2 -NS	② 3001968	1	
FTMC 1,5 /4-2 -NS	② 3001969	1	
FTMC 1,5 /5-2 -NS	② 3001971	1	
FTMC 1,5 /6-2 -NS	② 3001972	1	
FTMC 1,5 /7-2 -NS	② 3001973	1	
FTMC 1,5 /8-2 -NS	② 3001974	1	

Описание	Цвет
Сотовые клеммы, 3 контакта, 1-рядные	серый
2-рядные	серый
3-рядные	серый
4-рядные	серый
5-рядные	серый
6-рядные	серый
7-рядные	серый
8-рядные	серый
Сотовые клеммы, 2 контакта, 1-рядные	серый
2-рядные	серый
3-рядные	серый
4-рядные	серый
5-рядные	серый
6-рядные	серый
7-рядные	серый
8-рядные	серый
Сотовые клеммы, без клавиши, 3 контакта, 1-рядные	серый
2-рядные	серый
3-рядные	серый
4-рядные	серый
5-рядные	серый
6-рядные	серый
7-рядные	серый
8-рядные	серый
Сотовые клеммы, без клавиши, 2 контакта, 1-рядные	серый
2-рядные	серый
3-рядные	серый
4-рядные	серый
5-рядные	серый
6-рядные	серый
7-рядные	серый
8-рядные	серый

Принадлежности ¹⁾		
Тип	Артикул №	Штук
DF-PTMC-O	3270400	10
DF-PTMC-U	3270401	10
DF-PTMC-NS	3270403	10
DF-PTMC-ZB	3270410	10

Принадлежности ¹⁾		
Тип	Артикул №	Штук
DF-PTMC-O	3270400	10
DF-PTMC-U	3270401	10
DF-PTMC-NS	3270403	10
DF-PTMC-ZB	3270410	10

Маркировка
UC-TM 10, UCT-TM 10 или ZB 10 (см. каталог 5)

Маркировка
UC-TM 10, UCT-TM 10 или ZB 10 (см. каталог 5)

Пример заказа: Конфигурируемые сотовые клеммы

Пример заказа:

Сотовые клеммы заказываются в следующей конфигурации:

Нажимная кнопка, фланцевое крепление сотовых клемм, три подключения на отдельный элемент.
Четыре ряда в направлении X и десять рядов в направлении Y.

Для этого из конфигурируемых артикулов выберите артикул номер **3001932**.
В обозначении артикула число 4 означает-> четыре ряда в направлении X
В обозначении артикула число 3 означает -> три подключения

- Ряд 1: синий
- Ряд 2: красный
- Ряд 3: серый
- Ряд 4: желтый

В направлении X возможны только одноцветные ряды.
При заказе укажите необходимое количество столбцов. Возможно заказать минимум 2 столбца и максимум 20 столбцов.

Адаптер для табличек DF-PTMC-ZB арт. № **3270410** заказывается как принадлежность.

Выбранные цвета:

- BU Синий
- RD Красный
- GY Серый
- YE Желтый
- GN Зеленый
- BN Коричневый
- WH Белый
- BK Черный
- VT Фиолетовый
- OG Оранжевый
- PK Розовый

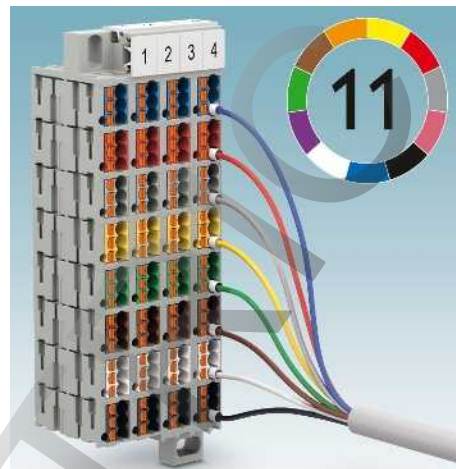

Данные заказа для этого примера заказа выглядят следующим образом:

Артикул №	Столбцы	Ряд 1	Ряд 2	Ряд 3	Ряд 4
3001932	10	BU	RD	GY	YE

Крепежный материал для установки на стенку или монтажную рейку поставляется в достаточном количестве.

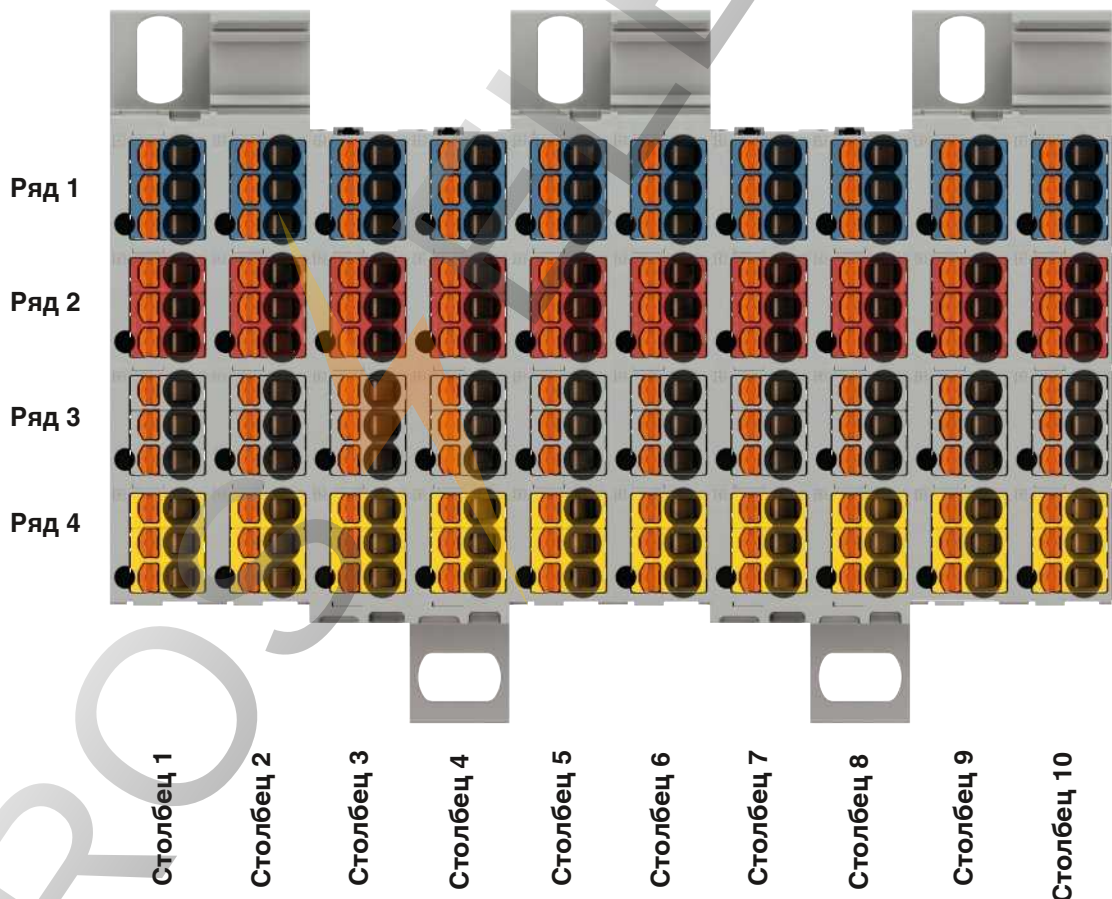

Клеммы push-in PT 1,5 мм²

Проходные, многопроводные, многоярусные и заземляющие клеммы угловой конструкции

Примечания:

¹⁾ Технические характеристики и дополнительные принадлежности описаны на странице 86.

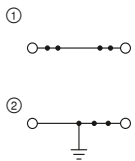

17,5 А, проходные клеммы



Технические характеристики ¹⁾				
Ширина	Длина	Высота		
3,5	50,7	38,5 (NS 35/7,5)		
I _{макс.} [A]	U _{макс.} [В]	макс. Ø [мм ²]	AWG (UL)	
17,5	500	0,14 - 1,5	26-14	
Макс. ток перемычки	[A]			
17,5				
Расчетные данные				
МЭК	UL / CUL	CSA	Ex	
MЭК	UL / CUL	CSA	Ex	
Расчетное напряжение	[В]			
500	600	600	-	
Номинальный ток / сечение	[A] / [мм ²]			
17,5 / 1,5	15 / -	15 / -	-	

Данные для заказа

Тип	Артикул №	Штук
PTS 1,5/S	① 3214547	50
PTS 1,5/S BU	① 3214550	50
PTS 1,5/S-PE	② 3214563	50

Принадлежности¹⁾

D-PTS 1,5/S	3214576	50
-------------	---------	----

Размеры	[мм]
Макс. электрические данные	
Макс. ток перемычки	[A]
Расчетные данные	
Расчетное напряжение	[В]
Номинальный ток / сечение	[A] / [мм ²]
Описание	Цвет
Клемма	серый
	синий
Заземляющая клемма	желто-зел.
Крышка, ширина 2,2 мм	серый

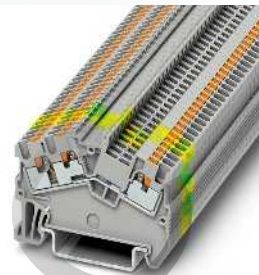
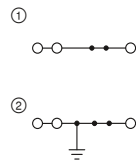

17,5 А, проходные клеммы, 3 контакта



Технические характеристики ¹⁾				
Ширина	Длина	Высота		
3,5	50,7	38,5 (NS 35/7,5)		
I _{макс.} [A]	U _{макс.} [В]	макс. Ø [мм ²]	AWG (UL)	
17,5	500	0,14 - 1,5	26-14	
Макс. ток перемычки	[A]			
17,5				
Расчетные данные				
МЭК	UL / CUL	CSA	Ex	
MЭК	UL / CUL	CSA	Ex	
Расчетное напряжение	[В]			
500	600	600	-	
Номинальный ток / сечение	[A] / [мм ²]			
17,5 / 1,5	15 / -	15 / -	-	

Данные для заказа

Тип	Артикул №	Штук
PTS 1,5/S-TWIN	① 3214589	50
PTS 1,5/S-TWIN BU	① 3214592	50
PTS 1,5/S-TWIN-PE	② 3214602	50

Принадлежности¹⁾

D-PTS 1,5/S	3214576	50
-------------	---------	----

Проходные, многопроводные, многоярусные и заземляющие клеммы угловой конструкции

Примечания:

¹⁾ Технические характеристики и дополнительные принадлежности описаны на странице 86.

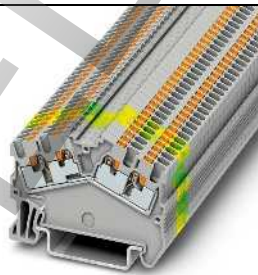
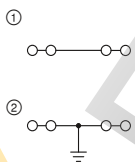

17,5 А, проходные клеммы, 4 контакта



Технические характеристики ¹⁾				
Ширина	Длина	Высота		
3,5	50,7	38,5 (NS 35/7,5)		
I _{макс.} [A]	U _{макс.} [В]	макс. Ø [мм ²]	AWG (UL)	
17,5	500	0,14 - 1,5	26-14	
Макс. ток перемычки	[A]			
-				
Расчетные данные				
МЭК	UL / CUL	CSA	Ex	
MЭК	UL / CUL	CSA	Ex	
Расчетное напряжение	[В]			
500	600	600	-	
Номинальный ток / сечение	[A] / [мм ²]			
17,5 / 1,5	15 / -	15 / -	-	

Данные для заказа

Тип	Артикул №	Штук
PTS 1,5/S-QUATTRO	① 3214615	50
PTS 1,5/S-QUATTRO BU	① 3214631	50
PTS 1,5/S-QUATTRO-PE	② 3214644	50

Принадлежности¹⁾

D-PTS 1,5/S	3214576	50
-------------	---------	----

Размеры	[мм]
Макс. электрические данные	
Макс. ток перемычки	[A]
Расчетные данные	
Расчетное напряжение	[В]
Номинальный ток / сечение	[A] / [мм ²]
Описание	Цвет
Клемма	серый
со связью потенциала	серый
Заземляющая клемма	желто-зел.
Крышка, ширина 2,2 мм	серый

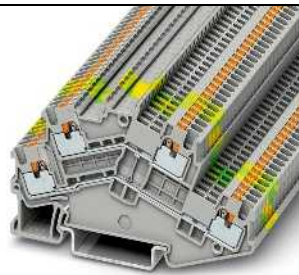
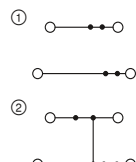

16 А, двухъярусные клеммы



Технические характеристики ¹⁾				
Ширина	Длина	Высота		
3,5	78,8	48,2 (NS 35/7,5)		
I _{макс.} [A]	U _{макс.} [В]	макс. Ø [мм ²]	AWG (UL)	
16	500	0,14 - 1,5	26-14	
Макс. ток перемычки	[A]			
17,5				
Расчетные данные				
МЭК	UL / CUL	CSA	Ex	
MЭК	UL / CUL	CSA	Ex	
Расчетное напряжение	[В]			
500	600	600	-	
Номинальный ток / сечение	[A] / [мм ²]			
16 / 1,5	15 / -	15 / -	-	

Данные для заказа

Тип	Артикул №	Штук
PTTBS 1,5/S	① 3214657	50
PTTBS 1,5/S BU	① 3214660	50
PTTBS 1,5/S-PV	② 3214686	50
PTTBS 1,5/S-PE	③ 3214673	50

Принадлежности¹⁾

D-PTTBS 1,5/S	3214699	50
---------------	---------	----

Проходные и заземляющие мини-клеммы

Примечания:
 1) Технические характеристики и дополнительные принадлежности описаны на странице 86.
 Указания по монтажу и применению дополнительных принадлежностей во взрывоопасной среде Ex см. на странице 602.

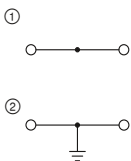

17,5 А, проходные мини-клеммы



Ex: Ex I, Ex II, Ex III
 SEV14ATEX0140U / IECEx SEV14.0010U

Технические характеристики ¹⁾				
Размеры	Ширина	Длина	Высота	
	3,5	33,55	28,1 (NS 15)	
Макс. электрические данные	I _{макс.} [A]	U _{макс.} [В]	макс. Ø [мм ²]	AWG (UL)
	17,5	500	0,14 - 1,5	26-14
Макс. ток перемычки	17,5			
Расчетные данные	МЭК	UL / CUL	CSA	Ex
Расчетное напряжение	500	600	600	352
Номинальный ток / сечение	17,5 / 1,5	15 / -	15 / -	14,5 / 1,5

Размеры	[мм]
Макс. электрические данные	
Макс. ток перемычки	[А]
Расчетные данные	
Расчетное напряжение	[В]
Номинальный ток / сечение	[А] / [мм ²]

Данные для заказа			
Тип	Артикул №	Штук	
MPT 1,5/S	3248100	50	
MPT 1,5/S BU	3248101	50	
MPT 1,5/S-PE	3248110	50	

Описание	Цвет
Клемма	серый
	синий
Заземляющая клемма	желто-зел.

Принадлежности ¹⁾		
D-MPT 1,5/S	3248120	50

Нрышка, ширина 2,2 мм	серый
-----------------------	-------

Клеммы push-in PT 2,5 мм²

Общие технические характеристики для клемм PT с зажимами push-in 2,5 мм²

Расчетные данные		МЭК 60947-7-1 / МЭК 60947-7-2			
Расчетное сечение	[мм ²]	2,5			
Диапазон сечений	AWG	26 - 12			
Возможности подключения		однож.	многож.	Кабельный наконечник с пластмассовой втулкой или без	
1-провод.	[мм ²]	0,14 - 4	0,14 - 2,5	0,14 - 2,5	0,14 - 2,5
2-провод. гибких с кабельным наконечником TWIN	[мм ²]	-	-	-	0,5
Сечение проводников, подключаемых без инструмента	[мм ²]	0,34 - 4	-	0,34 - 2,5	0,34 - 2,5
Общие характеристики					
Длина снятия изоляции	[мм]	8 - 10			
Изоляционный материал		PA			
Класс воспламеняемости согласно UL 94		V0			

Указания: дополнительные или отличные данные документируются у артикула.

Примечания:



Рядом с артикулом расположена принципиальная электрическая схема. Свободные места для подключения перемычек обозначаются черной точкой.

Указанные технические данные и допуски относятся к первому артикулу в столбике. Данные о следующих артикулах указаны на сайте phoenixcontact.net/products

1) Ток шунтирования документирован при соответствующем артикуле. Другие цвета см. на стр. 340.

Принадлежности для клемм PT с зажимами push-in 2,5 мм²

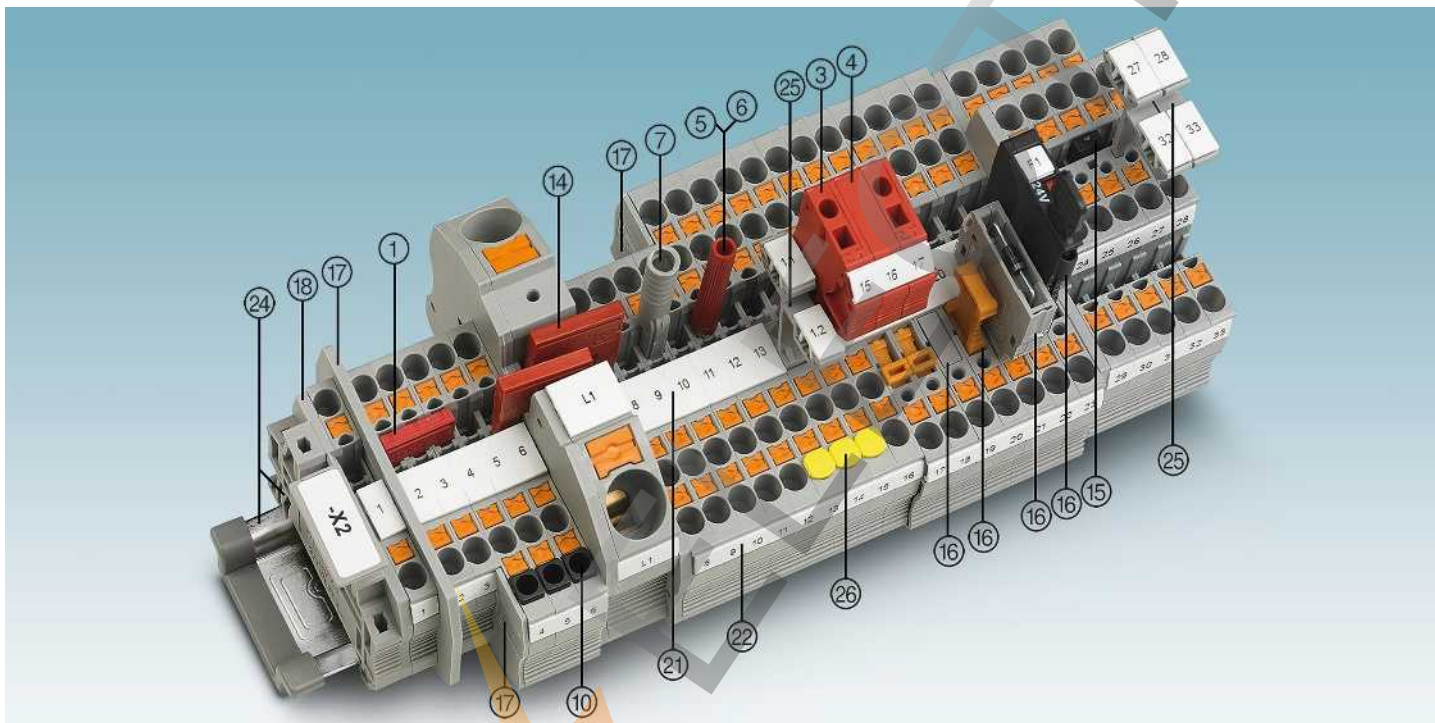

Описание	Полюсов	Цвет	Тип	Артикул №	Штук	Тип	Артикул №	Штук
① Перемычка ¹⁾	2	красный	FBS 2-5	3030161	50	FBSR 2-5	3033702	50
	3	красный	FBS 3-5	3030174	50	FBSR 3-5	3001591	50
	4	красный	FBS 4-5	3030187	50	FBSR 4-5	3001592	50
	5	красный	FBS 5-5	3030190	50	FBSR 5-5	3001593	50
	10	красный	FBS 10-5	3030213	10	FBSR 10-5	3033710	10
	20	красный	FBS 20-5	3030226	10			
③ Наборная тестовая вилка		красный	PS-5	3030983	10			
④ Проставка		красный	DP PS-5	3036725	10			
⑤ Контрольный штекер, металлическая деталь		серебристый	MPS-MT	0201744	10			
⑥ Изоляционная втулка, для металлической части MPS		красный	MPS-IR RD	0201676	10			
⑦ Адаптер тестера, гнездовое отверстие 4 мм		серый	PAI-4-N GY	3032871	10			
⑩ Изоляционная втулка		белый	ISH 2,5/0,2	3002843	50			
		серый	ISH 2,5/0,5	3002856	50			
		черный	ISH 2,5/1,0	3002869	50			
Отвертка			SZF 1-0,6X3,5	1204517	10			

⑭ Переходная перемычка	RB ... см. стр. 344.
⑮ Вертикальная перемычка	FBS-PV ... см. стр. 341.
⑯ Предохранительные и функциональные штекеры для клемм с размыкателем	P-FU ... / P-DI / P-FIX / P-CO ... см. со стр. 349.
⑰ Разделители / сегменты крышки	ATP-... / DS-... см. phoenixcontact.net/products
⑱ Крышка	Документировано при артикуле
⑲ Маркировка среднего паза	UC-TM 5, UCT-TM 5 или ZB 5. См. также каталог 5, таблицы выбора со страницы 100.
⑳ Маркировка среднего и бокового паза	UC-TMF 5, UCT-TMF 5 или ZBF 5. См. также каталог 5, таблицы выбора со страницы 100.
㉑ Монтажная рейка и концевой зажим	См. каталог 5
㉒ Держатели маркировочных табличек	STP ... см. на странице 352.
㉓ Крышка для шахты проводника	CEC ... см. на странице 348.
Полное описание принадлежностей: phoenixcontact.net/products	Указание: Дополняющие и иные принадлежности указаны при изделии.

Проходные, многопроводные и многоярусные клеммы, а также заземляющие клеммы

Примечания:

¹⁾ Технические характеристики и дополнительные принадлежности описаны на странице 110.

Указания по монтажу и применению дополнительных принадлежностей во взрывоопасной среде Ex см. на странице 602.

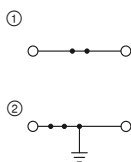

30 А, проходные клеммы



Ex: PTB 09ATEX1111U / IECEx PTB 10.0021U

Технические характеристики¹⁾

Ширина	Длина	Высота		
5,2	48,5	36,5 (NS 35/7,5)		
I _{макс.} [A]	U _{макс.} [В]	макс. Ø [мм ²]	AWG (UL)	
30	800	0,14 - 4	26-12	
24 (FBS) / 17,5 (FBSR)				
МЭК	UL / CUL	CSA	Ex	
800	600	600	550	
24 / 2,5	20 / -	20 / -	19 / 2,5	

Данные для заказа

Тип	Артикул №	Штук
PT 2,5	① 3209510	50
PT 2,5 BU	① 3209523	50
PT 2,5-PE	② 3209536	50

Принадлежности¹⁾

D-ST 2,5	3030417	50
----------	---------	----

Размеры	[мм]
Макс. электрические данные	
Макс. ток переключки	[А]
Расчетные данные	
Расчетное напряжение	[В]
Номинальный ток / сечение	[А] / [мм ²]

Описание	Цвет
Клемма	серый
	синий
Заземляющая клемма	желто-зел.

Нрышка, ширина 2,2 мм	серый
Нрышка, ширина 0,8 мм	оранжевый

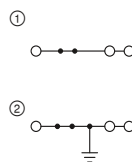

30 А, проходные клеммы, 3 контакта



Ex: PTB 09ATEX1111U / IECEx PTB 10.0021U

Технические характеристики¹⁾

Ширина	Длина	Высота		
5,2	60,5	36,5 (NS 35/7,5)		
I _{макс.} [A]	U _{макс.} [В]	макс. Ø [мм ²]	AWG (UL)	
30	800	0,14 - 4	26-12	
24 (FBS) / 17,5 (FBSR)				
МЭК	UL / CUL	CSA	Ex	
800	600	600	550	
24 / 2,5	20 / -	20 / -	19 / 2,5	

Данные для заказа

Тип	Артикул №	Штук
PT 2,5-TWIN	① 3209549	50
PT 2,5-TWIN BU	① 3209552	50
PT 2,5-TWIN-PE	② 3209565	50

Принадлежности¹⁾

D-ST 2,5-TWIN	3030488	50
D-ST 2,5-TWIN-0,8 OG	3030512	50

Проходные, многопроводные и многоярусные клеммы, а также заземляющие клеммы

Примечания:

¹⁾ Технические характеристики и дополнительные принадлежности описаны на странице 110.

Указания по монтажу и применению дополнительных принадлежностей во взрывоопасной среде Ex см. на странице 602.

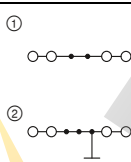

30 А, проходная клемма, 4 контакта



Ex: PTB 09ATEX1111U / IECEx PTB 10.0021U

Технические характеристики¹⁾

Ширина	Длина	Высота		
5,2	72,2	36,8 (NS 35/7,5)		
I _{макс.} [A]	U _{макс.} [В]	макс. Ø [мм ²]	AWG (UL)	
30	800	0,14 - 4	26-12	
24 (FBS) / 17,5 (FBSR)				
МЭК	UL / CUL	CSA	Ex	
800	600	600	550	
24 / 2,5	20 / -	20 / -	19 / 2,5	

Данные для заказа

Тип	Артикул №	Штук
PT 2,5-QUATTRO	① 3209578	50
PT 2,5-QUATTRO BU	① 3209581	50
PT 2,5-QUATTRO-PE	② 3209594	50

Принадлежности¹⁾

D-ST 2,5-QUATTRO	3030514	50
D-ST 2,5-QUATTRO-0,8 OG	3030513	50

Размеры	[мм]
Макс. электрические данные	
Макс. ток переключки	[А]
Расчетные данные	
Расчетное напряжение	[В]
Номинальный ток / сечение	[А] / [мм ²]

Описание	Цвет
Клемма	серый
	синий
с переключкой между ярусами	серый
Заземляющая клемма	желто-зел.

Нрышка, ширина 2,2 мм	серый
Нрышка, ширина 0,8 мм	оранжевый

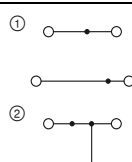

26 А, двухъярусная клемма, 4 контакта



Ex: PTB 09ATEX1111U / IECEx PTB 10.0021U

Технические характеристики¹⁾

Ширина	Длина	Высота		
5,2	68	47,5 (NS 35/7,5)		
I _{макс.} [A]	U _{макс.} [В]	макс. Ø [мм ²]	AWG (UL)	
26	500	0,14 - 4	26-12	
20 (FBS) / 17,5 (FBSR)				
МЭК	UL / CUL	CSA	Ex	
500	600	600	440	
22 / 2,5	20 / -	20 / -	18 / 2,5	

Данные для заказа

Тип	Артикул №	Штук
РТТВ 2,5	① 3210567	50
РТТВ 2,5 BU	① 3210570	50
РТТВ 2,5-PV	② 3210583	50
РТТВ 2,5-PE	③ 3210596	50

Принадлежности¹⁾

D-РТТВ 2,5	3211634	50
------------	---------	----

Клеммы push-in PT 2,5 мм²

Проходные, многопроводные и многоярусные клеммы, а также заземляющие клеммы

Примечания:

¹⁾ Технические характеристики и дополнительные принадлежности описаны на странице 110.

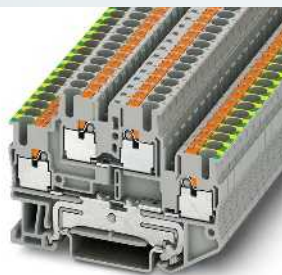
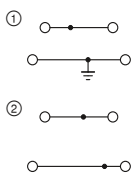

30 А, двухъярусная клемма с основанием PE



Технические характеристики¹⁾

Размеры	[мм]
Макс. электрические данные	
Макс. ток перемычки	[А]
Расчетные данные	
Расчетное напряжение	[В]
Номинальный ток / сечение	[А] / [мм ²]

Ширина	Длина	Высота		
5,2	68	47,5 (NS 35/7,5)		
I _{макс.} [А]	U _{макс.} [В]	макс. Ø [мм ²]	AWG (UL)	
30	500	0,14 - 4	24-12	
20 (FBS) / 17,5 (FBSR)				
МЭК	UL / CUL	CSA	Ex	
500	300	300	-	
24 / 2,5	20 / -	20 / -	-	

Данные для заказа

Описание	Цвет
Клемма	серый
верхний ярус синий	серый
верхний ярус синий	серый
	серый
	синий
с перемычкой между ярусов	серый
Заземляющая клемма	желто-зел.

Тип	Артикул №	Штук
РТТВ 2,5-PE/L	① 3210978	50
РТТВ 2,5-PE/N	① 3210981	50
РТТВ 2,5-L/N	② 3210994	50

Принадлежности¹⁾

Нрышна, ширина 2,2 мм	серый
-----------------------	-------

D-РТТВ 2,5	3211634	50
------------	---------	----

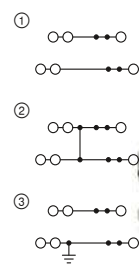

24 А, двухъярусная клемма, 3 контакта на ярус



Технические характеристики¹⁾

Ширина	Длина	Высота		
5,2	111,8	55 (NS 35/7,5)		
I _{макс.} [А]	U _{макс.} [В]	макс. Ø [мм ²]	AWG (UL)	
24	500	0,14 - 4	-	
20 (FBS) / 17,5 (FBSR)				
МЭК	UL / CUL	CSA	Ex	
500	-	-	-	
22 / 2,5	-	-	-	

Данные для заказа

Тип	Артикул №	Штук
РТТBS 2,5-TWIN	① 3210600	50
РТТBS 2,5-TWIN BU	① 3210601	50
РТТBS 2,5-TWIN-PV	② 3210603	50
РТТBS 2,5-TWIN-PE	③ 3210602	50

Принадлежности¹⁾

D-РТТBS 2,5-TWIN	3210608	50
------------------	---------	----

Проходные, многопроводные и многоярусные клеммы, а также заземляющие клеммы

Примечания:

¹⁾ Технические характеристики и дополнительные принадлежности описаны на странице 110.

Указания по монтажу и применению дополнительных принадлежностей во взрывоопасной среде Ex см. на странице 602.

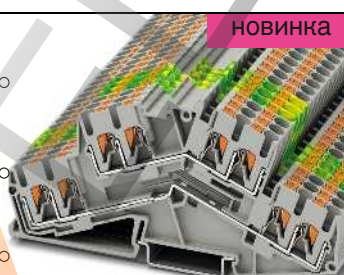
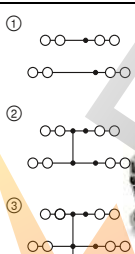

24 А, двухъярусная клемма, 4 контакта на ярус

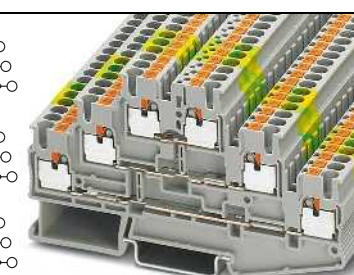
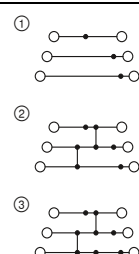

24 А, многоярусная клемма



Ex: Ex IECEx SEV13ATEX0159U / IECEx SEV13.0005U

Технические характеристики¹⁾

Размеры	[мм]
Макс. электрические данные	
Макс. ток перемычки	[А]
Расчетные данные	
Расчетное напряжение	[В]
Номинальный ток / сечение	[А] / [мм ²]

Ширина	Длина	Высота		
5,2	115,2	55 (NS 35/7,5)		
I _{макс.} [А]	U _{макс.} [В]	макс. Ø [мм ²]	AWG (UL)	
24	500	0,14 - 4	-	
20 (FBS) / 17,5 (FBSR)				
МЭК	UL / CUL	CSA	Ex	
500	-	-	-	
22 / 2,5	-	-	-	

Данные для заказа

Описание	Цвет
Клемма	серый
	синий
с перемычкой между ярусов	серый
Заземляющая клемма	желто-зел.

Тип	Артикул №	Штук
РТТBS 2,5-QUATTRO	① 3210609	50
РТТBS 2,5-QUATTRO BU	① 3210610	50
РТТBS 2,5-QUATTRO-PV	② 3210612	50
РТТBS 2,5-QUATTRO-PE	③ 3210611	50

Принадлежности¹⁾

D-РТТBS 2,5-QUATTRO	3210613	50
---------------------	---------	----

Технические характеристики¹⁾

Ширина	Длина	Высота		
5,2	102	58 (NS 35/7,5)		
I _{макс.} [А]	U _{макс.} [В]	макс. Ø [мм ²]	AWG (UL)	
24	500	0,14 - 4	26-12	
20 (FBS) / 17,5 (FBSR)				
МЭК	UL / CUL	CSA	Ex	
500	300	300	440	
20 / 2,5	20 / -	20 / -	17 / 2,5	

Данные для заказа

Тип	Артикул №	Штук
РТ 2,5-3L	① 3210499	50
РТ 2,5-3L BU	① 3210509	50
РТ 2,5-3PV	② 3210512	50
РТ 2,5-3PE	③ 3210525	50

Принадлежности¹⁾

D-РТ 2,5-3L	3211647	50
-------------	---------	----

Проходные, многопроводные и многоярусные клеммы, а также заземляющие клеммы

Примечания:

¹⁾ Технические характеристики и дополнительные принадлежности описаны на странице 110.

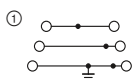

24 А, трехъярусная клемма с заземляющим основанием



Технические характеристики ¹⁾				
Ширина	Длина	Высота		
5,2	102	58 (NS 35/7,5)		
I _{макс.} [A]	U _{макс.} [В]	макс. Ø [мм ²]	AWG (UL)	
24	500	0,14 - 4	26-12	
24 (FBS) / 17,5 (FBSR)				
Расчетные данные	МЭК	UL / CUL	CSA	Ex
Расчетное напряжение	500	300	300	-
Номинальный ток / сечение	20 / 2,5	20 / -	20 / -	-

Данные для заказа		
Тип	Артикул №	Штук
PT 2,5-PE/L/L	3210541	50
PT 2,5-PE/L/N	3210538	50

Принадлежности ¹⁾		
Тип	Артикул №	Штук
D-PT 2,5-3L	3211647	50

Размеры	[мм]
Макс. электрические данные	
Макс. ток переключки	[А]
Расчетные данные	
Расчетное напряжение	[В]
Номинальный ток / сечение	[А] / [мм ²]

Описание	Цвет
Клемма	серый/желто-зеленый серый

Нрышка, ширина 2,2 мм	серый
-----------------------	-------



25 А, четырехъярусная клемма с основанием PE



Технические характеристики ¹⁾				
Ширина	Длина	Высота		
5,2	99,5	92,6 (NS 35/7,5)		
I _{макс.} [A]	U _{макс.} [В]	макс. Ø [мм ²]	AWG (UL)	
25	800	0,14 - 4	-	
20 (FBS) / 17,5 (FBSR)				
Расчетные данные	МЭК	UL / CUL	CSA	Ex
Расчетное напряжение	800	-	-	-
Номинальный ток / сечение	20 / 2,5	-	-	-

Данные для заказа		
Тип	Артикул №	Штук
PT 2,5-PE/3L	3210542	50

Принадлежности ¹⁾		
Тип	Артикул №	Штук
D-PT 2,5-PE/3L	3210543	50

Клеммы с разрывом цепи и клеммы с ножевыми размыкателями

Примечания:

¹⁾ Технические характеристики и дополнительные принадлежности описаны на странице 110.

²⁾ Ток и напряжение определяются типом вставляемого компонента.

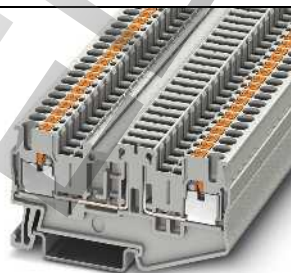
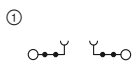

16 А, клемма с разрывом цепи, 4 функциональными отверстиями



Технические характеристики ¹⁾				
Ширина	Длина	Высота		
5,2	70,1	36,8 (NS 35/7,5)		
I _{макс.} [A]	U _{макс.} [В]	макс. Ø [мм ²]	AWG (UL)	
16	400 ²⁾	0,14 - 4	26-12	
24 (FBS) / 17,5 (FBSR)				
Расчетные данные	МЭК	UL / CUL	CSA	Ex
Расчетное напряжение	400 ²⁾	600	300	-
Номинальный ток / сечение	16 / 2,5	16 / -	20 / -	-

Данные для заказа		
Тип	Артикул №	Штук
PT 2,5-TGB	3210192	50

Принадлежности ¹⁾		
Тип	Артикул №	Штук
D-PT 2,5-MTB	3210196	50

Размеры	[мм]
Макс. электрические данные	
Макс. ток переключки	[А]
Расчетные данные	
Расчетное напряжение	[В]
Номинальный ток / сечение	[А] / [мм ²]

Описание	Цвет
Клемма с размыкателем	серый

Нрышка, ширина 2,2 мм	серый
-----------------------	-------

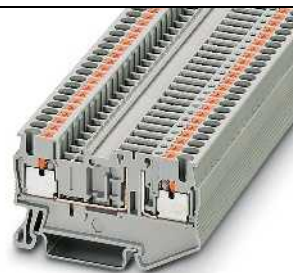
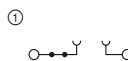

20 А, клемма с разрывом цепи, 2 функциональными отверстиями



Технические характеристики ¹⁾				
Ширина	Длина	Высота		
5,2	62	36,5 (NS 35/7,5)		
I _{макс.} [A]	U _{макс.} [В]	макс. Ø [мм ²]	AWG (UL)	
20	400 ²⁾	0,14 - 4	26-12	
24 (FBS) / 17,5 (FBSR)				
Расчетные данные	МЭК	UL / CUL	CSA	Ex
Расчетное напряжение	400 ²⁾	300	300	-
Номинальный ток / сечение	20 / 2,5	20 / -	20 / -	-

Данные для заказа		
Тип	Артикул №	Штук
PT 2,5-TG	3210185	50

Принадлежности ¹⁾		
Тип	Артикул №	Штук
D-PT 2,5-MT	3211003	50

Клеммы push-in PT 2,5 мм²

Клеммы с разрывом цепи и клеммы с ножевыми размыкателями

Примечания:

¹⁾ Технические характеристики и дополнительные принадлежности описаны на странице 110.

²⁾ Ток и напряжение определяются типом вставляемого компонента.



20 А, клемма с разрывом цепи

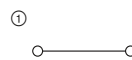

20 А, проходная клемма, той же формы

Технические характеристики ¹⁾	
Размеры	[мм]
Макс. электрические данные	
Расчетные данные	
Описание	Цвет
Нрышна, ширина 2,2 мм	

Технические характеристики ¹⁾				
Ширина	Длина	Высота		
5,2	56	36,5 (NS 35/7,5)		
$I_{\text{макс.}}$ [А]	$U_{\text{макс.}}$ [В]	макс. Ø [мм ²]	AWG (UL)	
20	400 ²⁾	0,14 - 4	-	
МЭК	UL / CUL	CSA	Ex	
400 ²⁾	-	-	-	
20 / 2,5	-	-	-	
Данные для заказа				
Тип	Артикул №	Штук		
PTC 2,5-TG	3270088	50		
Принадлежности ¹⁾				
D-PTC 2,5-MT	3270097	50		

Технические характеристики ¹⁾				
Размеры	[мм]			
Макс. электрические данные				
Расчетные данные				
Описание	Цвет			
Нрышна, ширина 2,2 мм				

Технические характеристики ¹⁾				
Ширина	Длина	Высота		
5,2	56	36,5 (NS 35/7,5)		
$I_{\text{макс.}}$ [А]	$U_{\text{макс.}}$ [В]	макс. Ø [мм ²]	AWG (UL)	
20	400 ²⁾	0,14 - 4	-	
МЭК	UL / CUL	CSA	Ex	
400	-	-	-	
20 / 2,5	-	-	-	
Данные для заказа				
Тип	Артикул №	Штук		
PTC 2,5-MTD	3270106	50		
PTC 2,5-MTD BU	3270109	50		
Принадлежности ¹⁾				
D-PTC 2,5-MT	3270097	50		

Клеммы с разрывом цепи и клеммы с ножевыми размыкателями

Примечания:

¹⁾ Технические характеристики и дополнительные принадлежности описаны на странице 110.

²⁾ Ток и напряжение определяются типом вставляемого компонента.

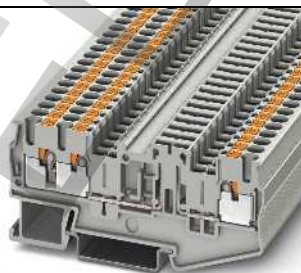
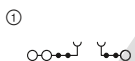

16 А, клемма с разрывом цепи, 3 контакта, 4 функциональных отверстия

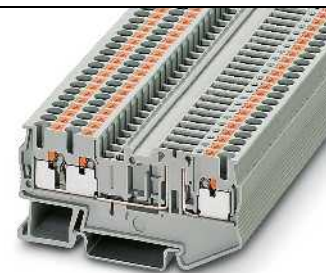
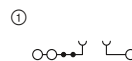

20 А, клемма с разрывом цепи, 3 контакта, 2 функциональных отверстия

Технические характеристики ¹⁾	
Размеры	[мм]
Макс. электрические данные	
Макс. ток перемычки	[А]
Расчетные данные	
Описание	Цвет
Нрышна, ширина 2,2 мм	серый

Технические характеристики ¹⁾				
Ширина	Длина	Высота		
5,2	81,9	36,7 (NS 35/7,5)		
$I_{\text{макс.}}$ [А]	$U_{\text{макс.}}$ [В]	макс. Ø [мм ²]	AWG (UL)	
16	400 ²⁾	0,14 - 4	26-12	
24 (FBS) / 17,5 (FBSR)				
МЭК	UL / CUL	CSA	Ex	
400 ²⁾	600	600	-	
16 / 2,5	16 / -	16 / -	-	
Данные для заказа				
Тип	Артикул №	Штук		
PT 2,5-TWIN-TGB	3210193	50		
Принадлежности ¹⁾				
D-PT 2,5-TWIN-MTB	3210202	50		

Технические характеристики ¹⁾				
Размеры	[мм]			
Макс. электрические данные				
Макс. ток перемычки	[А]			
Расчетные данные				
Описание	Цвет			
Нрышна, ширина 2,2 мм				

Технические характеристики ¹⁾				
Ширина	Длина	Высота		
5,2	74	36,5 (NS 35/7,5)		
$I_{\text{макс.}}$ [А]	$U_{\text{макс.}}$ [В]	макс. Ø [мм ²]	AWG (UL)	
20	400 ²⁾	0,14 - 4	26-12	
24 (FBS) / 17,5 (FBSR)				
МЭК	UL / CUL	CSA	Ex	
400 ²⁾	300	300	-	
20 / 2,5	20 / -	20 / -	-	
Данные для заказа				
Тип	Артикул №	Штук		
PT 2,5-TWIN-TG	3210198	50		
Принадлежности ¹⁾				
D-PT 2,5-TWIN-MT	3211317	50		

Разделительные клеммы и клеммы с ножевыми размыкателями

Примечания:

¹⁾ Технические характеристики и дополнительные принадлежности описаны на странице 110.

²⁾ Ток и напряжение определяются типом вставляемого компонента.

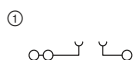

20 А, клемма с разрывом цепи, 3 контакта

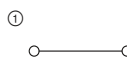

20 А, проходная клемма, той же формы

Технические характеристики¹⁾

Ширина	Длина	Высота		
5,2	67,8	36,5 (NS 35/7,5)		
Макс. электрические данные	U _{макс.} [В]	макс. Ø [мм ²]	AWG (UL)	
20	400 ²⁾	0,14 - 4	-	
МЭК	UL / CUL	CSA	Ex	
Расчетное напряжение	400 ²⁾	-	-	
Номинальный ток / сечение	20 / 2,5	-	-	

Данные для заказа

Тип	Артикул №	Штук
PTC 2,5-TWIN-TG	3270091	50

Принадлежности¹⁾

D-PTC 2,5-TWIN-MT	3270100	50
-------------------	---------	----

Технические характеристики¹⁾

Ширина	Длина	Высота		
5,2	67,8	36,5 (NS 35/7,5)		
Макс. электрические данные	U _{макс.} [В]	макс. Ø [мм ²]	AWG (UL)	
20	400	0,14 - 4	-	
МЭК	UL / CUL	CSA	Ex	
Расчетное напряжение	400	-	-	
Номинальный ток / сечение	20 / 2,5	-	-	

Данные для заказа

Тип	Артикул №	Штук
PTC 2,5-TWIN-MTD	3270110	50
PTC 2,5-TWIN-MTD BU	3270111	50

Принадлежности¹⁾

D-PTC 2,5-TWIN-MT	3270100	50
-------------------	---------	----

Клеммы с разрывом цепи и клеммы с ножевыми размыкателями

Примечания:

¹⁾ Технические характеристики и дополнительные принадлежности описаны на странице 110.

²⁾ Ток и напряжение определяются типом вставляемого компонента.

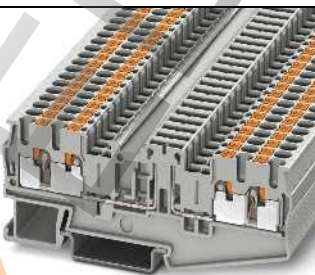

16 А, клемма с разрывом цепи, 4 контакта, 4 функциональных отверстия

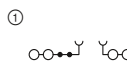

20 А, клемма с разрывом цепи, 4 контакта, 2 функциональных отверстия



Технические характеристики¹⁾

Ширина	Длина	Высота		
5,2	92,2	36,7 (NS 35/7,5)		
Макс. электрические данные	U _{макс.} [В]	макс. Ø [мм ²]	AWG (UL)	
16	400 ²⁾	0,14 - 4	26-12	
Макс. ток переключки	24 (FBS) / 17,5 (FBSR)			
МЭК	UL / CUL	CSA	Ex	
Расчетное напряжение	400 ²⁾	600	-	
Номинальный ток / сечение	16 / 2,5	16 / -	-	

Данные для заказа

Тип	Артикул №	Штук
PT 2,5-QUATTRO-TGB	3210194	50

Принадлежности¹⁾

D-PT 2,5-QUATTRO-MTB	3210209	50
----------------------	---------	----



Технические характеристики¹⁾

Ширина	Длина	Высота		
5,2	84	36,5 (NS 35/7,5)		
Макс. электрические данные	U _{макс.} [В]	макс. Ø [мм ²]	AWG (UL)	
20	400 ²⁾	0,14 - 4	26-12	
Макс. ток переключки	24 (FBS) / 17,5 (FBSR)			
МЭК	UL / CUL	CSA	Ex	
Расчетное напряжение	400 ²⁾	300	-	
Номинальный ток / сечение	20 / 2,5	20 / -	-	

Данные для заказа

Тип	Артикул №	Штук
PT 2,5-QUATTRO-TG	3210208	50

Принадлежности¹⁾

D-ST 2,5-QUATTRO-MT	3038590	50
---------------------	---------	----

Клеммы push-in PT 2,5 мм²

Клеммы с разрывом цепи и клеммы с ножевыми размыкателями

Примечания:

¹⁾ Технические характеристики и дополнительные принадлежности описаны на странице 110.

²⁾ Ток и напряжение определяются типом вставляемого компонента.

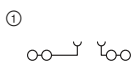

НОВИНКА

20 А, клемма с разрывом цепи, 4 разъема

Технические характеристики¹⁾

Размеры	Ширина	Длина	Высота
[мм]	5,2	79,6	36,5 (NS 35/7,5)
Макс. электрические данные	$I_{\text{макс.}}$ [А]	$U_{\text{макс.}}$ [В]	макс. Ø [мм ²] AWG (UL)
	20	400 ²⁾	0,14 - 4 -
Расчетные данные	МЭК	UL / CUL	CSA Ex
Расчетное напряжение	[В]	400 ²⁾	-
Номинальный ток / сечение	[А] / [мм ²]	20 / 2,5	-

Данные для заказа

Тип	Артикул №	Штук
PTC 2,5-QUATTRO-TG	3270094	50

Принадлежности¹⁾

D-ST 2,5-QUATTRO-MT	3038590	50
---------------------	---------	----

Клеммы с разрывом цепи и клеммы с ножевыми размыкателями

Примечания:

¹⁾ Технические характеристики и дополнительные принадлежности описаны на странице 110.

²⁾ Ток и напряжение определяются типом вставляемого компонента.

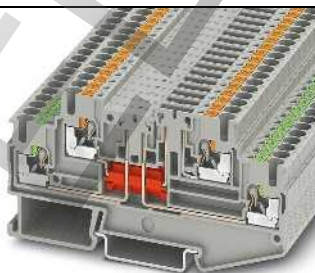
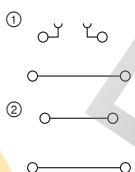

16 А, двухъярусная клемма с одной зоной разрыва цепи

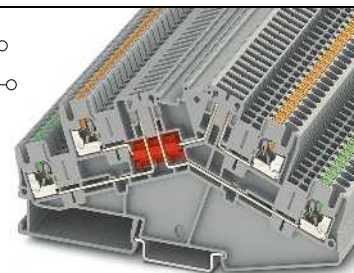
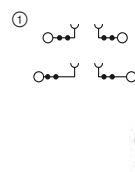

16 А, двухъярусная клемма с двумя зонами разрыва цепи

Технические характеристики¹⁾

Размеры	Ширина	Длина	Высота
[мм]	5,2	92,4	47,4 (NS 35/7,5)
Макс. электрические данные	$I_{\text{макс.}}$ [А]	$U_{\text{макс.}}$ [В]	макс. Ø [мм ²] AWG (UL)
	16 ²⁾	400	0,14 - 4 26-12
Расчетные данные	МЭК	UL / CUL	CSA Ex
Расчетное напряжение	[В]	400	300
Номинальный ток / сечение	[А] / [мм ²]	16 ²⁾ / 2,5	16

Данные для заказа

Тип	Артикул №	Штук
РТТ 2,5-L/TG	3210230	50
РТТ 2,5-L/TG BU	3210270	50
РТТ 2,5-2L	3210267	50
РТТ 2,5-2L BU	3210268	50

Принадлежности¹⁾

D-РТТ 2,5-2MT-0,8	3210300	50
D-РТТ 2,5-2MT-0,8 OG	3210299	50

Технические характеристики¹⁾

Размеры	Ширина	Длина	Высота
[мм]	5,2	127,5	64,3 (NS 35/7,5)
Макс. электрические данные	$I_{\text{макс.}}$ [А]	$U_{\text{макс.}}$ [В]	макс. Ø [мм ²] AWG (UL)
	16 ²⁾	400 ²⁾	0,14 - 4 26-12
20 (FBS) / 17,5 (FBSR)			
Расчетные данные	МЭК	UL / CUL	CSA Ex
Расчетное напряжение	[В]	400 ²⁾	300
Номинальный ток / сечение	[А] / [мм ²]	16 ²⁾ / 2,5	16

Данные для заказа

Тип	Артикул №	Штук
РТТBS 2,5-2ТGB	3210402	50

Принадлежности¹⁾

D-РТТBS 2,5-2MTB	3210404	50
------------------	---------	----

Клеммы с разрывом цепи и клеммы с ножевыми размыкателями

Примечания:

- 1) Технические характеристики и дополнительные принадлежности описаны на странице 110.
- 2) Ток и напряжение определяются типом вставляемого компонента.
- 3) 3-контактный клеммный блок

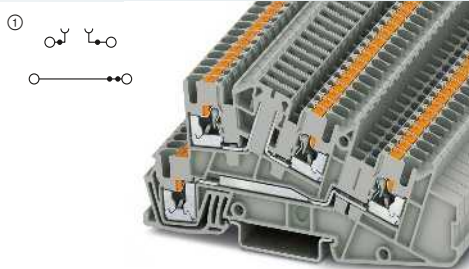

30 А, трехъярусная клемма, 1 фазный провод L, 1 зона разрыва цепи



Технические характеристики¹⁾

Ширина	Длина	Высота		
5,2	101	50,5 (NS 35/7,5)		
I _{макс.} [A]	U _{макс.} [B]	макс. Ø [мм ²]	AWG (UL)	
30 ³⁾	400 ²⁾	0,14 - 4	26-12	
24 (FBS) / 17,5 (FBSR)				
МЭК	UL / CUL	CSA	Ex	
400 ²⁾	300	-	-	
24 / 4	20 / -	-	-	
Расчетное сечение [мм ²]				
4				
Номинальный ток / сечение [A] / [мм ²]				
16 / 1,5 (разделительный ярус)				
Возможности подключения				
1-провод.	[мм ²]	0,14 - 4	0,14 - 4	0,14 - 2,5

Данные для заказа

Тип	Артикул №	Штук
PTI 2,5-L/TG	3213961	50

Принадлежности¹⁾

Тип	Артикул №	Штук
D-PTI/3B	3213976	50

Размеры	[мм]
Макс. электрические данные	
Макс. ток перемычки	[A]
Расчетные данные	
Расчетное напряжение	[B]
Номинальный ток / сечение	[A] / [мм ²]
Расчетное сечение	[мм ²]
Номинальный ток / сечение	[A] / [мм ²]
Возможности подключения	
1-провод.	[мм ²]

Описание	Цвет
Клемма	серый

Нрышка, ширина 2,2 мм	серый
-----------------------	-------

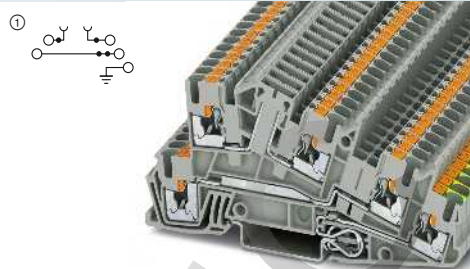

30 А, трехъярусная клемма, 1 фазный провод L, 1 PE, 1 зона разрыва цепи



Технические характеристики¹⁾

Ширина	Длина	Высота		
5,2	101	50,5 (NS 35/7,5)		
I _{макс.} [A]	U _{макс.} [B]	макс. Ø [мм ²]	AWG (UL)	
30 ³⁾	400 ²⁾	0,14 - 4	26-12	
24 (FBS) / 17,5 (FBSR)				
МЭК	UL / CUL	CSA	Ex	
400 ²⁾	300	-	-	
24 / 4	20 / -	-	-	
Расчетное сечение [мм ²]				
4				
Номинальный ток / сечение [A] / [мм ²]				
16 / 1,5 (разделительный ярус)				
Возможности подключения				
1-провод.	[мм ²]	0,14 - 4	0,14 - 4	0,14 - 2,5

Данные для заказа

Тип	Артикул №	Штук
PTI 2,5-PE/LTG	3213960	50

Принадлежности¹⁾

Тип	Артикул №	Штук
D-PTI/3B	3213976	50

Клеммы с разрывом цепи и клеммы с ножевыми размыкателями

Примечания:

- 1) Технические характеристики и дополнительные принадлежности описаны на странице 110.

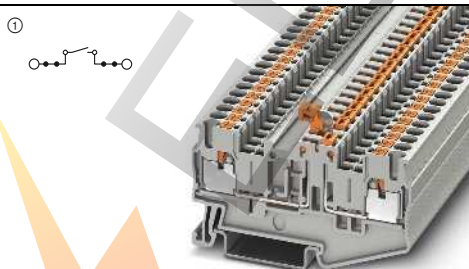

16 А, клемма с ножевым размыкателем, 4 функциональных отверстия



Технические характеристики¹⁾

Ширина	Длина	Высота		
5,2	70,1	36,7 (NS 35/7,5)		
I _{макс.} [A]	U _{макс.} [B]	макс. Ø [мм ²]	AWG (UL)	
16	400	0,14 - 4	26-12	
24 (FBS) / 17,5 (FBSR)				
МЭК	UL / CUL	CSA	Ex	
400	600	600	-	
16 / 2,5	20 / -	20 / -	-	

Данные для заказа

Тип	Артикул №	Штук
PT 2,5-MTB	3210157	50
PT 2,5-MTB BU	3210163	50

Принадлежности¹⁾

Тип	Артикул №	Штук
D-PT 2,5-MTB	3210196	50

Описание	Цвет
Клеммы с ножевыми размыкателями	серый
	синий

Нрышка, ширина 2,2 мм	серый
-----------------------	-------

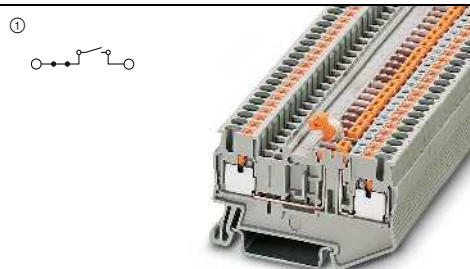

20 А, клемма с ножевым размыкателем, 2 функциональных отверстия



Технические характеристики¹⁾

Ширина	Длина	Высота		
5,2	62	36,5 (NS 35/7,5)		
I _{макс.} [A]	U _{макс.} [B]	макс. Ø [мм ²]	AWG (UL)	
20	400	0,14 - 4	26-12	
24 (FBS) / 17,5 (FBSR)				
МЭК	UL / CUL	CSA	Ex	
400	300	300	-	
20 / 2,5	20 / -	20 / -	-	

Данные для заказа

Тип	Артикул №	Штук
PT 2,5-MT	3210156	50
PT 2,5-MT BU	3211650	50

Принадлежности¹⁾

Тип	Артикул №	Штук
D-PT 2,5-MT	3211003	50

Клеммы push-in PT 2,5 мм²

Клеммы с разрывом цепи и клеммы с ножевыми размыкателями

Примечания:

¹⁾ Технические характеристики и дополнительные принадлежности описаны на странице 110.

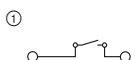

НОВИНКА

20 А, клемма с ножевым размыкателем

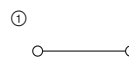

НОВИНКА

20 А, проходная клемма, той же формы

Технические характеристики ¹⁾				
Размеры	Ширина	Длина	Высота	
[мм]	5,2	56	36,5 (NS 35/7,5)	
Макс. электрические данные	I _{макс.} [A]	U _{макс.} [В]	макс. Ø [мм ²]	AWG (UL)
	20	400	0,14 - 4	-
Расчетные данные	МЭК	UL / CUL	CSA	Ex
Расчетное напряжение [В]	400	-	-	-
Номинальный ток / сечение [А] / [мм ²]	20 / 2,5	-	-	-
Данные для заказа				
Тип	Артикул №	Штук		
РТС 2,5-МТ	3270079	50		
Принадлежности ¹⁾				
D-РТС 2,5-МТ	3270097	50		

Технические характеристики ¹⁾				
Размеры	Ширина	Длина	Высота	
[мм]	5,2	56	36,5 (NS 35/7,5)	
Макс. электрические данные	I _{макс.} [A]	U _{макс.} [В]	макс. Ø [мм ²]	AWG (UL)
	20	400	0,14 - 4	-
Расчетные данные	МЭК	UL / CUL	CSA	Ex
Расчетное напряжение [В]	400	-	-	-
Номинальный ток / сечение [А] / [мм ²]	20 / 2,5	-	-	-
Данные для заказа				
Тип	Артикул №	Штук		
РТС 2,5-MTD	3270106	50		
РТС 2,5-MTD BU	3270109	50		
Принадлежности ¹⁾				
D-РТС 2,5-МТ	3270097	50		

Клеммы с разрывом цепи и клеммы с ножевыми размыкателями

Примечания:

¹⁾ Технические характеристики и дополнительные принадлежности описаны на странице 110.

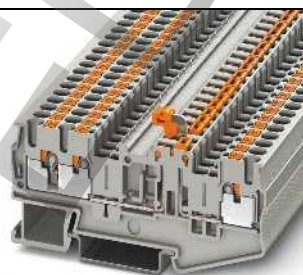
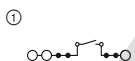

16 А, клемма с ножевым размыкателем, 3 контакта, 4 функциональных отверстия

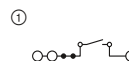

20 А, клемма с ножевым размыкателем, 3 контакта, 2 функциональных отверстия



Технические характеристики ¹⁾				
Размеры	Ширина	Длина	Высота	
[мм]	5,2	81,9	36,7 (NS 35/7,5)	
Макс. электрические данные	I _{макс.} [A]	U _{макс.} [В]	макс. Ø [мм ²]	AWG (UL)
	16	400	0,14 - 4	26-12
Расчетные данные	МЭК	UL / CUL	CSA	Ex
Макс. ток перемычки [А]	24 (FBS) / 17,5 (FBSR)	-	-	-
Расчетное напряжение [В]	400	600	-	-
Номинальный ток / сечение [А] / [мм ²]	16 / 2,5	16 / -	16 / -	-
Данные для заказа				
Тип	Артикул №	Штук		
РТ 2,5-TWIN-MTB	3210170	50		
РТ 2,5-TWIN-MTB BU	3210177	50		
Принадлежности ¹⁾				
D-РТ 2,5-TWIN-MTB	3210202	50		

Технические характеристики ¹⁾				
Размеры	Ширина	Длина	Высота	
[мм]	5,2	74	36,5 (NS 35/7,5)	
Макс. электрические данные	I _{макс.} [A]	U _{макс.} [В]	макс. Ø [мм ²]	AWG (UL)
	20	400	0,14 - 4	26-12
Расчетные данные	МЭК	UL / CUL	CSA	Ex
Макс. ток перемычки [А]	24 (FBS) / 17,5 (FBSR)	-	-	-
Расчетное напряжение [В]	400	300	300	-
Номинальный ток / сечение [А] / [мм ²]	20 / 2,5	20 / -	20 / -	-
Данные для заказа				
Тип	Артикул №	Штук		
РТ 2,5-TWIN-MT	3210169	50		
РТ 2,5-TWIN-MT BU	3211663	50		
Принадлежности ¹⁾				
D-РТ 2,5-TWIN-MT	3211317	50		

Клеммы с разрывом цепи и клеммы с ножевыми размыкателями

Примечания:

¹⁾ Технические характеристики и дополнительные принадлежности описаны на странице 110.

²⁾ Суммарный ток всех подключенных проводников не должен превышать макс. тока нагрузки.

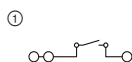

НОВИНКА

20 А, клемма с ножевым размыкателем, 3 контакта

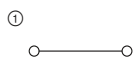

НОВИНКА

20 А, проходная клемма, той же формы

Технические характеристики¹⁾

Ширина	Длина	Высота		
5,2	67,8	36,5 (NS 35/7,5)		
I _{макс.} [A]	U _{макс.} [В]	макс. Ø [мм ²]	AWG (UL)	
20 ²⁾	400	0,14 - 4	-	
МЭК	UL / CUL	CSA	Ex	
400	-	-	-	
Номинальный ток / сечение	20 ²⁾ / 2,5	-	-	

Данные для заказа

Тип	Артикул №	Штук
PTC 2,5-TWIN-MT	3270082	50

Принадлежности¹⁾

D-PT 2,5-TWIN-MT	3211317	50
------------------	---------	----

Технические характеристики¹⁾

Ширина	Длина	Высота		
5,2	67,8	36,5 (NS 35/7,5)		
I _{макс.} [A]	U _{макс.} [В]	макс. Ø [мм ²]	AWG (UL)	
20	400	0,14 - 4	-	
МЭК	UL / CUL	CSA	Ex	
400	-	-	-	
Номинальный ток / сечение	20 / 2,5	-	-	

Данные для заказа

Тип	Артикул №	Штук
PTC 2,5-TWIN-MTD	3270110	50
PTC 2,5-TWIN-MTD BU	3270111	50

Принадлежности¹⁾

D-PT 2,5-TWIN-MT	3211317	50
------------------	---------	----

Клеммы с разрывом цепи и клеммы с ножевыми размыкателями

Примечания:

¹⁾ Технические характеристики и дополнительные принадлежности описаны на странице 110.



16 А, клемма с ножевым размыкателем, 4 контакта, 4 функциональных отверстия

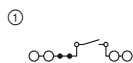

20 А, клемма с ножевым размыкателем, 4 контакта, 2 функциональных отверстия



Технические характеристики¹⁾

Ширина	Длина	Высота		
5,2	92,2	36,7 (NS 35/7,5)		
I _{макс.} [A]	U _{макс.} [В]	макс. Ø [мм ²]	AWG (UL)	
16	400	0,14 - 4	26-12	
24 (FBS) / 17,5 (FBSR)				
МЭК	UL / CUL	CSA	Ex	
400	600	-	-	
Номинальный ток / сечение	16 / 2,5	16 / -	-	

Данные для заказа

Тип	Артикул №	Штук
PT 2,5-QUATTRO-MTB	3210184	50
PT 2,5-QUATTRO-MTB BU	3210191	50

Принадлежности¹⁾

D-PT 2,5-QUATTRO-MTB	3210209	50
----------------------	---------	----

Технические характеристики¹⁾

Ширина	Длина	Высота		
5,2	84	36,5 (NS 35/7,5)		
I _{макс.} [A]	U _{макс.} [В]	макс. Ø [мм ²]	AWG (UL)	
20	400	0,14 - 4	26-12	
24 (FBS) / 17,5 (FBSR)				
МЭК	UL / CUL	CSA	Ex	
400	300	300	-	
Номинальный ток / сечение	20 / 2,5	20 / -	-	

Данные для заказа

Тип	Артикул №	Штук
PT 2,5-QUATTRO-MT	3210172	50
PT 2,5-QUATTRO-MT BU	3210176	50

Принадлежности¹⁾

D-ST 2,5-QUATTRO-MT	3038590	50
---------------------	---------	----

Клеммы push-in PT 2,5 мм²

Клеммы с разрывом цепи и клеммы с ножевыми размыкателями

Примечания:

¹⁾ Технические характеристики и дополнительные принадлежности описаны на странице 110.

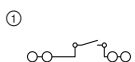

20 А, клемма с ножевым размыкателем, 4 контакта

Технические характеристики¹⁾

Размеры	Ширина	Длина	Высота		
	[мм]	5,2	79,6	36,5 (NS 35/7,5)	
Макс. электрические данные	$I_{\text{макс.}}$ [А]	$U_{\text{макс.}}$ [В]	макс. Ø [мм ²]	AWG (UL)	
	20	400	0,14 - 4	-	
Расчетные данные	МЭК	UL / CUL	CSA	Ex	
	Расчетное напряжение [В]	400	-	-	
Номинальный ток / сечение [А] / [мм ²]	20 / 2,5	-	-	-	

Данные для заказа

Тип	Артикул №	Штук
PTC 2,5-QUATTRO-MT	3270085	50

Принадлежности¹⁾

D-ST 2,5-QUATTRO-MT	3038590	50
---------------------	---------	----

Клеммы с разрывом цепи и клеммы с ножевыми размыкателями

Примечания:

¹⁾ Технические характеристики и дополнительные принадлежности описаны на странице 110.

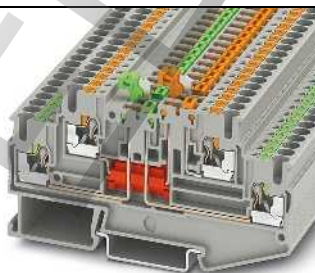
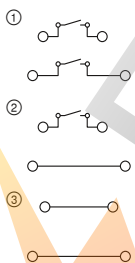

16 А, двухъярусная клемма с двумя разделительными зонами



Технические характеристики¹⁾

Размеры	Ширина	Длина	Высота		
	[мм]	5,2	92,4	47,4 (NS 35/7,5)	
Макс. электрические данные	$I_{\text{макс.}}$ [А]	$U_{\text{макс.}}$ [В]	макс. Ø [мм ²]	AWG (UL)	
	16	400	0,14 - 4	26-12	
Расчетные данные	МЭК	UL / CUL	CSA	Ex	
	Макс. ток перемычки [А]	-	-	-	
Расчетное напряжение [В]	400	300	300	-	
Номинальный ток / сечение [А] / [мм ²]	16 / 2,5	16	16	-	

Данные для заказа

Тип	Артикул №	Штук
РТТ 2,5-2MT	3210258	50
РТТ 2,5-2MT BU	3210265	50
РТТ 2,5-L/MT	3210251	50
РТТ 2,5-L/MT BU	3210257	50
РТТ 2,5-2L	3210267	50
РТТ 2,5-2L BU	3210268	50

Принадлежности¹⁾

D-РТТ 2,5-2MT-0,8	3210300	50
D-РТТ 2,5-2MT-0,8 OG	3210299	50

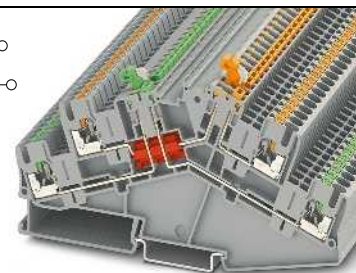
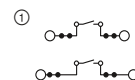

16 А, двухъярусные клеммы, две разделительных зоны, угловая конструкция



Технические характеристики¹⁾

Размеры	Ширина	Длина	Высота		
	[мм]	5,2	127,5	64,3 (NS 35/7,5)	
Макс. электрические данные	$I_{\text{макс.}}$ [А]	$U_{\text{макс.}}$ [В]	макс. Ø [мм ²]	AWG (UL)	
	16	400	0,14 - 4	26-12	
Расчетные данные	МЭК	UL / CUL	CSA	Ex	
	20 (FBS) / 17,5 (FBSR)	400	300	-	
Расчетное напряжение [В]	400	300	300	-	
Номинальный ток / сечение [А] / [мм ²]	16 / 2,5	16	10	-	

Данные для заказа

Тип	Артикул №	Штук
РТТBS 2,5-2MTB	3210400	50
РТТBS 2,5-2MTB BU	3210401	50

Принадлежности¹⁾

D-РТТBS 2,5-2MTB	3210404	50
------------------	---------	----

Диодные клеммы

Примечания:

¹⁾ Технические характеристики и дополнительные принадлежности описаны на странице 110.

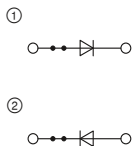

0,5 А, диодная клемма, 1N 4007
(1300 В/0,5 А)



Технические характеристики ¹⁾				
Размеры	Ширина	Длина	Высота	
	5,2	48,5	36,5 (NS 35/7,5)	
Макс. электрические данные	I _{макс.} [А]	U _{макс.} [В]	макс. Ø [мм ²]	AWG (UL)
	0,5	800	0,14 - 4	26-12
Макс. ток переключки	24 (FBS) / 17,5 (FBSR)			
Расчетные данные	МЭК	UL / CUL	CSA	Ex
Расчетное напряжение	800	300	300	-
Номинальный ток / сечение	0,5 / 1	20 / -	0,5 / -	-

Данные для заказа

Тип	Артикул №	Штук
PT 2,5-DIO/L-R	3210224	50
PT 2,5-DIO/R-L	3210237	50

Принадлежности¹⁾

D-ST 2,5	3030417	50
----------	---------	----

Описание	Цвет
Клемма, направление диода см. в схеме	серый
Клемма, направление диода см. в схеме	серый
Нрышка, ширина 2,2 мм	серый

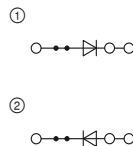

0,5 А, диодные клеммы, 1N 4007
(1300 В/0,5 А), 3 контакта



Технические характеристики ¹⁾				
Размеры	Ширина	Длина	Высота	
	5,2	60,5	36,5 (NS 35/7,5)	
Макс. электрические данные	I _{макс.} [А]	U _{макс.} [В]	макс. Ø [мм ²]	AWG (UL)
	0,5	800	0,14 - 4	26-12
Макс. ток переключки	24 (FBS) / 17,5 (FBSR)			
Расчетные данные	МЭК	UL / CUL	CSA	Ex
Расчетное напряжение	800	300	300	-
Номинальный ток / сечение	0,5 / 1	20 / -	0,5 / -	-

Данные для заказа

Тип	Артикул №	Штук
PT 2,5-TWIN-DIO/L-R	3210240	50
PT 2,5-TWIN-DIO/R-L	3210253	50

Принадлежности¹⁾

D-ST 2,5-TWIN	3030488	50
---------------	---------	----

Диодные клеммы

Примечания:

¹⁾ Технические характеристики и дополнительные принадлежности описаны на странице 110.

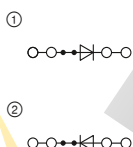

0,5 А, диодные клеммы, 1N 4007
(1300 В/0,5 А), 4 контакта



Технические характеристики ¹⁾				
Размеры	Ширина	Длина	Высота	
	5,2	72	36,5 (NS 35/7,5)	
Макс. электрические данные	I _{макс.} [А]	U _{макс.} [В]	макс. Ø [мм ²]	AWG (UL)
	0,5	800	0,14 - 4	26-12
Макс. ток переключки	24 (FBS) / 17,5 (FBSR)			
Расчетные данные	МЭК	UL / CUL	CSA	Ex
Расчетное напряжение	800	300	300	-
Номинальный ток / сечение	0,5 / 1	20 / -	0,5 / -	-

Данные для заказа

Тип	Артикул №	Штук
PT 2,5-QUATTRO-DIO/L-R	3210266	50
PT 2,5-QUATTRO-DIO/R-L	3210279	50

Принадлежности¹⁾

D-ST 2,5-QUATTRO	3030514	50
------------------	---------	----

Описание	Цвет
Клемма, направление диода см. в схеме	серый
Клемма, направление диода см. в схеме	серый
Клемма, направление диода см. в схеме	серый
Нрышка, ширина 2,2 мм	серый

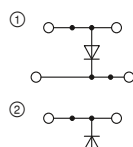

26 А, диодные двухъярусные клеммы,
1N 4007 (1300 В/0,5 А)



Технические характеристики ¹⁾				
Размеры	Ширина	Длина	Высота	
	5,2	68	47,5 (NS 35/7,5)	
Макс. электрические данные	I _{макс.} [А]	U _{макс.} [В]	макс. Ø [мм ²]	AWG (UL)
	26	500	0,14 - 4	26-12
Макс. ток переключки	20 (FBS) / 17,5 (FBSR)			
Расчетные данные	МЭК	UL / CUL	CSA	Ex
Расчетное напряжение	500	300	300	-
Номинальный ток / сечение	20 / 2,5	20 / -	0,5 / -	-

Данные для заказа

Тип	Артикул №	Штук
PTTB 2,5-DIO/U-O	3210923	50
PTTB 2,5-DIO/U-O	3210936	50
PTTB 2,5-DIO/UL-UR	3211427	50

Принадлежности¹⁾

D-PTTB 2,5	3211634	50
------------	---------	----

Клеммы push-in PT 2,5 мм²

Диодные и монтажные клеммы

Примечания:

¹⁾ Технические характеристики и дополнительные принадлежности описаны на странице 110.

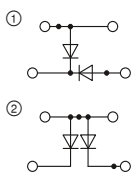

26 А, диодные двухъярусные клеммы, 1N 4007 (1300 В/0,5 А)



Технические характеристики¹⁾

Размеры	[мм]
Макс. электрические данные	
Макс. ток перемычки	[А]
Расчетные данные	
Расчетное напряжение	[В]
Номинальный ток / сечение	[А] / [мм ²]

Ширина	Длина	Высота		
5,2	68	47,5 (NS 35/7,5)		
I _{макс.} [А]	U _{макс.} [В]	макс. Ø [мм ²]	AWG (UL)	
26	500	0,14 - 4	26-12	
20 (FBS) / 17,5 (FBSR)				
МЭК	UL / CUL	CSA	Ex	
500	300	300	-	
20 / 2,5	20 / -	0,5 / -	-	

Данные для заказа

Описание	Цвет
Клемма, направление диодов см. в схеме	серый
Клемма, впаиваемый элемент	серый

Тип	Артикул №	Штук
РТТВ 2,5-2DIO/O-UL/UR-UL	① 3211430	50
РТТВ 2,5-2DIO/O-UL/O-UR	② 3211443	50

Принадлежности¹⁾

Нрышка, ширина 2,2 мм	серый
-----------------------	-------

D-РТТВ 2,5	3211634	50
------------	---------	----

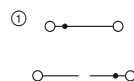

26 А, двухъярусная клемма для впаивания элементов



Технические характеристики¹⁾

Ширина	Длина	Высота		
5,2	68	47,5 (NS 35/7,5)		
I _{макс.} [А]	U _{макс.} [В]	макс. Ø [мм ²]	AWG (UL)	
26	500	0,14 - 4	-	
20 (FBS) / 17,5 (FBSR)				
МЭК	UL / CUL	CSA	Ex	
500	-	-	-	
22 / 2,5	-	-	-	

Данные для заказа

Тип	Артикул №	Штук
РТТВ 2,5-2ВЕ	① 3211480	50

Принадлежности¹⁾

D-РТТВ 2,5	3211634	50
------------	---------	----

Двухъярусные клеммы с резистором или световым индикатором

Примечания:

¹⁾ Технические характеристики и дополнительные принадлежности описаны на странице 110.

²⁾ Рабочее напряжение отображается моделями, оснащенными световым индикатором.

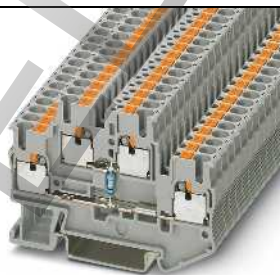
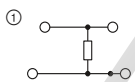

20 А, двухъярусная клемма с резистором



Технические характеристики¹⁾

Размеры	[мм]
Макс. электрические данные	
Макс. ток перемычки	[А]
Расчетные данные	
Расчетное напряжение	[В]
Номинальный ток / сечение	[А] / [мм ²]

Ширина	Длина	Высота		
5,2	68	47,5 (NS 35/7,5)		
I _{макс.} [А]	U _{макс.} [В]	макс. Ø [мм ²]	AWG (UL)	
20	500	0,14 - 4	-	
20 (FBS) / 17,5 (FBSR)				
МЭК	UL / CUL	CSA	Ex	
500	-	-	-	
20 / 2,5	-	-	-	

Данные для заказа

Описание	Цвет
Клемма, со встроенным резистором, 499 Ом, рассеиваемая мощность 0,4 Вт	серый
Клемма, со световым индикатором для 12–30 В пост. тока, 0,7–2,4 мА	серый
для 30–60 В пост. тока, 0,8–1,8 мА	серый
для 110–250 В перем./пост. тока, 0,1–0,5 мА	серый

Тип	Артикул №	Штук
РТТВ 2,5-R499/O-U	① 3210925	50

Принадлежности¹⁾

Нрышка, ширина 2,2 мм	серый
-----------------------	-------

D-РТТВ 2,5	3211634	50
------------	---------	----

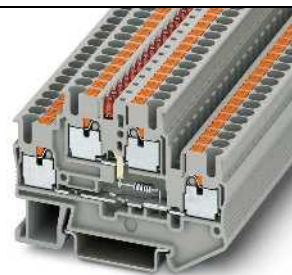
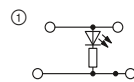

24 А, двухъярусная клемма со световым индикатором



Технические характеристики¹⁾

Ширина	Длина	Высота		
5,2	68	47,5 (NS 35/7,5)		
I _{макс.} [А]	U _{макс.} [В]	макс. Ø [мм ²]	AWG (UL)	
24	500 ²⁾	0,14 - 4	24-12	
20 (FBS) / 17,5 (FBSR)				
МЭК	UL / CUL	CSA	Ex	
500 ²⁾	300	30	-	
20 / 2,5	20 / -	20 / -	-	

Данные для заказа

Тип	Артикул №	Штук
РТТВ 2,5-LA 24 RD	① 3211456	50
РТТВ 2,5-LA 60 RD	① 3211469	50
РТТВ 2,5-LA 230	① 3211472	50

Принадлежности¹⁾

D-РТТВ 2,5	3211634	50
------------	---------	----

Гибридные клеммы с односторонним винтовым разъемом 2,5 (4) мм²

Примечания:
 1) Технические характеристики и дополнительные принадлежности описаны на странице 110.
 2) Расчетные данные винтовых зажимов указаны на странице 30.

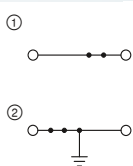

24 А, проходные клеммы

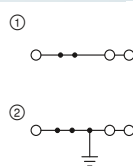

28 А, проходные клеммы, 3 контакта



Технические характеристики ¹⁾			
Ширина	Длина	Высота	
5,2	53,5	42,8 (NS 35/7,5)	
I _{макс.} [A]	U _{макс.} [В]	макс. Ø [мм ²]	AWG (UL)
24	800	0,14 - 4	-
24 (FBS) / 17,5 (FBSR)			
МЭК	UL / CUL	CSA	Ex
800	-	-	-
24 / 2,5			

Данные для заказа		
Тип	Артикул №	Штук
PTU 2,5	① 3209519	50
PTU 2,5 BU	① 3209520	50
PTU 2,5-PE	② 3209521	50

Принадлежности ¹⁾		
D-PTU 2,5	Артикул №	Штук
D-PTU 2,5	3209522	50

Технические характеристики ¹⁾			
Ширина	Длина	Высота	
5,2	65,3	42,8 (NS 35/7,5)	
I _{макс.} [A]	U _{макс.} [В]	макс. Ø [мм ²]	AWG (UL)
28	800	0,14 - 4	26-12
24 (FBS) / 17,5 (FBSR)			
МЭК	UL / CUL	CSA	Ex
800	600	-	-
24 / 2,5			

Данные для заказа		
Тип	Артикул №	Штук
PTU 2,5-TWIN	① 3209515	50
PTU 2,5-TWIN BU	① 3209516	50
PTU 2,5-TWIN-PE	② 3209517	50

Принадлежности ¹⁾		
D-STU 2,5-TWIN	Артикул №	Штук
D-STU 2,5-TWIN	3033045	50

Гибридные клеммы с односторонним винтовым разъемом 16 (25) мм²

Примечания:
 1) Технические характеристики и дополнительные принадлежности описаны на странице 110.
 2) Расчетные данные винтовых зажимов представлены на phoenixcontact.net/products
 Полные технические данные см. на phoenixconta.net/products

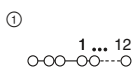

16 (25) мм², 80 А (винтовой зажим), распределительная клемма, 15 контактов

Технические характеристики ¹⁾			
Ширина	Длина	Высота	
17,5	89,5	36 (NS 35/7,5)	
I _{макс.} [A]	U _{макс.} [В]	макс. Ø [мм ²]	AWG (UL)
25	1000	1 - 2,5	-
МЭК UL / CUL CSA Ex			
25 / 2,5			
18 - 14			
Возможности подключения			
одн.ж.	мног.ж.	Кабельный наконечник с пластмассовой втулкой или без	
1 - 2,5	-	0,75 - 1,5	0,75 - 1,5

Данные для заказа		
Тип	Артикул №	Штук
PTU 16/14X2,5 GY	① 3214016	10
PTU 16/14X2,5 BU	① 3214014	10
PTU 16/14X2,5 GN	① 3214015	10

Описание	Цвет
Клемма	серый
	синий
	зеленый

Клеммы push-in PT 2,5 мм²

Проходные, многопроводные, многоярусные и заземляющие клеммы угловой конструкции

Примечания:

¹⁾ Технические характеристики и дополнительные принадлежности описаны на странице 110.

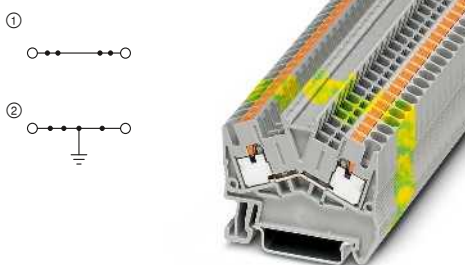

30 А, проходная клемма

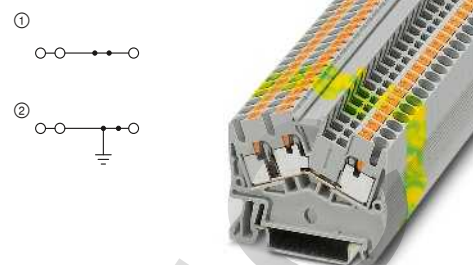

28 А, проходная клемма, 3 контакта



Технические характеристики ¹⁾				
Ширина	Длина	Высота		
5,2	49	43 (NS 35/7,5)		
I _{макс.} [A]	U _{макс.} [В]	макс. Ø [мм ²]	AWG (UL)	
30	800	0,14 - 4	26-12	
24 (FBS) / 17,5 (FBSR)				
МЭК	UL / CUL	CSA	Ex	
800	600	600	-	
24 / 2,5				

Технические характеристики ¹⁾				
Ширина	Длина	Высота		
5,2	49	43 (NS 35/7,5)		
I _{макс.} [A]	U _{макс.} [В]	макс. Ø [мм ²]	AWG (UL)	
28	800	0,14 - 4	26-12	
24 (FBS) / 17,5 (FBSR)				
МЭК	UL / CUL	CSA	Ex	
800	600	600	-	
24 / 2,5				

Размеры	[мм]
Макс. электрические данные	
Макс. тока шунтирования	[А]
Расчетные данные	
Расчетное напряжение	[В]
Номинальный ток / сечение	[А] / [мм ²]

Размеры	[мм]
Макс. электрические данные	
Макс. тока шунтирования	[А]
Расчетные данные	
Расчетное напряжение	[В]
Номинальный ток / сечение	[А] / [мм ²]

Описание	Цвет
Клемма	серый
	синий
Заземляющая клемма	желто-зел.

Данные для заказа			
Тип	Артикул №	Штук	
PTS 2,5	① 3211799	50	
PTS 2,5 BU	① 3211812	50	
PTS 2,5-PE	② 3211867	50	

Данные для заказа			
Тип	Артикул №	Штук	
PTS 2,5-TWIN	① 3211896	50	
PTS 2,5-TWIN BU	① 3211906	50	
PTS 2,5-TWIN-PE	② 3211935	50	

Принадлежности ¹⁾	
D-ST5 2,5	3031762 50

Принадлежности ¹⁾	
D-ST5 2,5	3031762 50

Проходные, многопроводные, многоярусные и заземляющие клеммы угловой конструкции

Примечания:

¹⁾ Технические характеристики и дополнительные принадлежности описаны на странице 110.

Указания по монтажу и применению дополнительных принадлежностей во взрывоопасной среде Ex см. на странице 602.

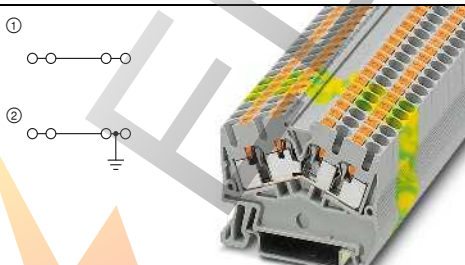

28 А, проходные клеммы, 4 контакта

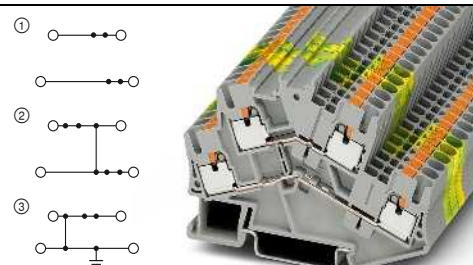

24 А, двухъярусные клеммы



Технические характеристики ¹⁾				
Ширина	Длина	Высота		
5,2	49	43 (NS 35/7,5)		
I _{макс.} [A]	U _{макс.} [В]	макс. Ø [мм ²]	AWG (UL)	
28	800	0,14 - 4	26-12	
20 (FBS) / 17,5 (FBSR)				
МЭК	UL / CUL	CSA	Ex	
800	600	600	-	
24 / 2,5				

Технические характеристики ¹⁾				
Ширина	Длина	Высота		
5,2	78	55 (NS 35/7,5)		
I _{макс.} [A]	U _{макс.} [В]	макс. Ø [мм ²]	AWG (UL)	
24	500	0,14 - 4	26-12	
20 (FBS) / 17,5 (FBSR)				
МЭК	UL / CUL	CSA	Ex	
500	600	600	440	
22 / 2,5				

Описание	Цвет
Клемма	серый
	синий
с перемычкой между ярусов	серый
Заземляющая клемма	желто-зел.

Данные для заказа			
Тип	Артикул №	Штук	
PTS 2,5-QUATTRO	① 3211993	50	
PTS 2,5-QUATTRO BU	① 3212002	50	
PTS 2,5-QUATTRO-PE	② 3212011	50	

Данные для заказа			
Тип	Артикул №	Штук	
PTTBS 2,5	① 3209604	50	
PTTBS 2,5 BU	① 3209617	50	
PTTBS 2,5-PV	② 3210211	50	
PTTBS 2,5-PE	③ 3209620	50	

Принадлежности ¹⁾	
D-ST5 2,5	3031762 50

Принадлежности ¹⁾	
D-STTBS 2,5	3038503 50

Проходные, многопроводные, многоярусные и заземляющие клеммы угловой конструкции

Примечания:

¹⁾ Технические характеристики и дополнительные принадлежности описаны на странице 110.

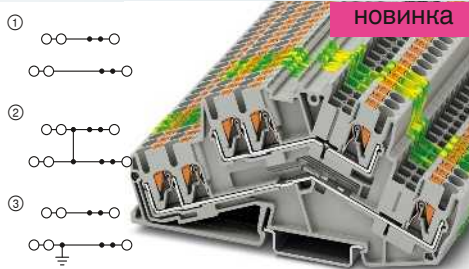

24 А, двухъярусная клемма, 3 контакта на ярус

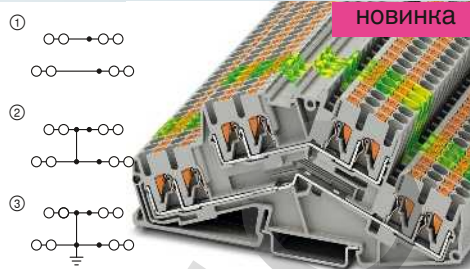

24 А, двухъярусная клемма, 4 контакта на ярус

Технические характеристики¹⁾

Ширина	Длина	Высота		
5,2	111,8	55 (NS 35/7,5)		
Макс. электрические данные	$I_{\text{макс.}}$ [А]	$U_{\text{макс.}}$ [В]	макс. Ø [мм ²]	AWG (UL)
	24	500	0,14 - 4	-
Макс. ток перемычки	20 (FBS) / 17,5 (FBSR)			
Расчетные данные	МЭК	UL / CUL	CSA	Ex
Расчетное напряжение	500	-	-	-
Номинальный ток / сечение	22 / 2,5	-	-	-

Данные для заказа

Тип	Артикул №	Штук
PTTBS 2,5-TWIN	① 3210600	50
PTTBS 2,5-TWIN BU	① 3210601	50
PTTBS 2,5-TWIN-PV	② 3210603	50
PTTBS 2,5-TWIN-PE	③ 3210602	50

Принадлежности¹⁾

D-PTTBS 2,5-TWIN	Артикул №	Штук
	3210608	50

Технические характеристики¹⁾

Ширина	Длина	Высота		
5,2	115,2	55 (NS 35/7,5)		
Макс. электрические данные	$I_{\text{макс.}}$ [А]	$U_{\text{макс.}}$ [В]	макс. Ø [мм ²]	AWG (UL)
	24	500	0,14 - 4	-
Макс. ток перемычки	20 (FBS) / 17,5 (FBSR)			
Расчетные данные	МЭК	UL / CUL	CSA	Ex
Расчетное напряжение	500	-	-	-
Номинальный ток / сечение	22 / 2,5	-	-	-

Данные для заказа

Тип	Артикул №	Штук
PTTBS 2,5-QUATTRO	① 3210609	50
PTTBS 2,5-QUATTRO BU	① 3210610	50
PTTBS 2,5-QUATTRO-PV	② 3210612	50
PTTBS 2,5-QUATTRO-PE	③ 3210611	50

Принадлежности¹⁾

D-PTTBS 2,5-QUATTRO	Артикул №	Штук
	3210613	50

Разделит. клеммы и клеммы с ножевыми размыкателями угловой конструкции

Примечания:

¹⁾ Технические характеристики и дополнительные принадлежности описаны на странице 110.

²⁾ Ток и напряжение определяются типом вставляемого компонента.

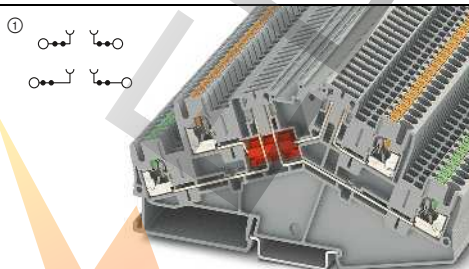

16 А, двухъярусная клемма с двумя зонами разрыва цепи

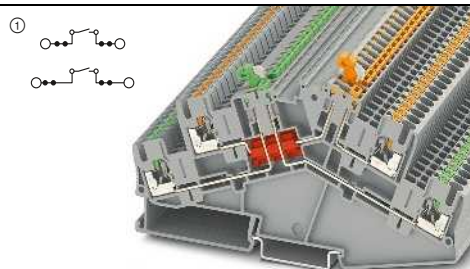

16 А, двухъярусные клеммы, размыкатели на 2 ярусах, угловая конструкция

Технические характеристики¹⁾

Ширина	Длина	Высота		
5,2	127,5	64,3 (NS 35/7,5)		
Макс. электрические данные	$I_{\text{макс.}}$ [А]	$U_{\text{макс.}}$ [В]	макс. Ø [мм ²]	AWG (UL)
	16 ²⁾	400 ²⁾	0,14 - 4	26-12
Макс. ток перемычки	20 (FBS) / 17,5 (FBSR)			
Расчетные данные	МЭК	UL / CUL	CSA	Ex
Расчетное напряжение	400 ²⁾	300	300	-
Номинальный ток / сечение	16 ²⁾ / 2,5	16	10	-

Данные для заказа

Тип	Артикул №	Штук
PTTBS 2,5-2TGB	① 3210402	50

Принадлежности¹⁾

D-PTTBS 2,5-2MTB	Артикул №	Штук
	3210404	50

Технические характеристики¹⁾

Ширина	Длина	Высота		
5,2	127,5	64,3 (NS 35/7,5)		
Макс. электрические данные	$I_{\text{макс.}}$ [А]	$U_{\text{макс.}}$ [В]	макс. Ø [мм ²]	AWG (UL)
	16	400	0,14 - 4	26-12
Макс. ток перемычки	20 (FBS) / 17,5 (FBSR)			
Расчетные данные	МЭК	UL / CUL	CSA	Ex
Расчетное напряжение	400	300	300	-
Номинальный ток / сечение	16 / 2,5	16	10	-

Данные для заказа

Тип	Артикул №	Штук
PTTBS 2,5-2MTB	① 3210400	50
PTTBS 2,5-2MTB BU	① 3210401	50

Принадлежности¹⁾

D-PTTBS 2,5-2MTB	Артикул №	Штук
	3210404	50

Клеммы push-in PT 2,5 мм²

Клеммы для распределительных сетей зданий

Примечания:

1) Технические характеристики и дополнительные принадлежности описаны на странице 110.

Указание по монтажу:

Для надежной фиксации шины нейтрали на обоих концах каждой клеммной сборки, а также через каждые 20 см длинных клеммных сборок необходимо установить опорные стойки. Подходящие опорные стойки описаны на сайте phoenixcontact.net/products

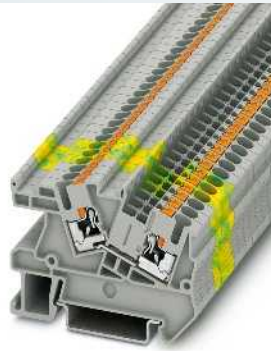
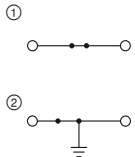

24 А, проходная клемма

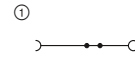

24 А, клемма с размыкателем N



Технические характеристики ¹⁾			
Ширина	Длина	Высота	
5,2	59,5	44 (NS 35/7,5)	
I _{макс.} [A]	U _{макс.} [В]	макс. Ø [мм ²]	AWG (UL)
24	800	0,14 - 4	26-12
Макс. ток перемычки	24 (FBS) / 17,5 (FBSR)		
Расчетные данные	МЭК	UL / CUL	CSA
Расчетное напряжение	800	600	-
Номинальный ток / сечение	24 / 4	20 / -	-
Расчетное сечение	4		
Возможности подключения	однож.	многож.	Кабельный наконечник с пластмассовой втулкой или без
1-провод.	0,14 - 4	0,14 - 4	0,14 - 2,5 0,14 - 2,5



Технические характеристики ¹⁾			
Ширина	Длина	Высота	
5,2	59	46,3 (NS 35/7,5)	
I _{макс.} [A]	U _{макс.} [В]	макс. Ø [мм ²]	AWG (UL)
24	250	0,14 - 4	26-12
Макс. ток перемычки	24 (FBS) / 17,5 (FBSR)		
Расчетные данные	МЭК	UL / CUL	CSA
Расчетное напряжение	250	600	-
Номинальный ток / сечение	24 / 2,5	20 / -	-
Расчетное сечение	4		
Возможности подключения	однож.	многож.	Кабельный наконечник с пластмассовой втулкой или без
1-провод.	0,14 - 4	0,14 - 4	0,14 - 2,5 0,14 - 2,5

Данные для заказа

Описание	Цвет
Клемма	серый синий
Заземляющая клемма	желто-зел.
Клемма с размыкателем N	синий

Тип	Артикул №	Штук
PTI 2,5	3213968	50
PTI 2,5 BU	3213969	50
PTI 2,5-PE	3213962	50

Данные для заказа

Тип	Артикул №	Штук
PTN 2,5	3213963	50

Принадлежности¹⁾

Нрышна, ширина 2,2 мм	серый
Опора, для монтажа шины нейтрали, устанавливается с интервалом 20 см, ширина 2 мм:	синий

Тип	Артикул №	Штук
D-DTI 2,5	3034824	50
AB-PTI	3214006	50

Принадлежности¹⁾

Тип	Артикул №	Штук
D-PTN 2,5	3213977	50
AB-PTI	3214006	50

Клеммы для распределительных сетей зданий

Примечания:
 1) Технические характеристики и дополнительные принадлежности описаны на странице 110.
 2) 3-контактный клеммный блок
Указание по монтажу:
 Для надежной фиксации N-образной магистральной шины на обоих концах каждой клеммной колодки, а также через каждые 20 см длинных клеммных колодок необходимо установить опорные стойки.
 Подходящие опорные стойки описаны на сайте phoenixcontact.net/products

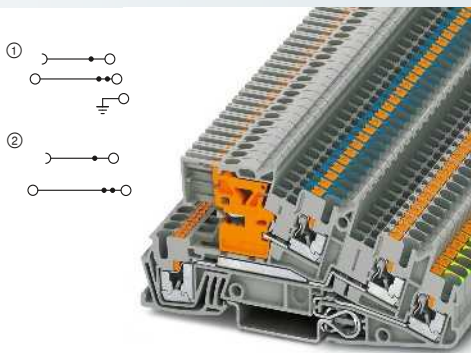

30 А, трехъярусная клемма, 1 фазный провод L, 1 провод N отделяемый, 1 PE

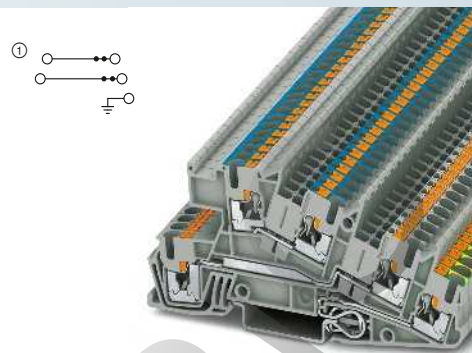

30 А, трехъярусная клемма, 1 фазный провод L, 1 провод N, 1 PE



Технические характеристики ¹⁾			
Ширина	Длина	Высота	
5,2	101	50,5 (NS 35/7,5)	
I _{макс.} [A]	U _{макс.} [В]	макс. Ø [мм ²]	AWG (UL)
30 ²⁾	400	0,14 - 4	26-12
24 (FBS) / 17,5 (FBSR)			
МЭК	UL / CUL	CSA	Ex
400	300	-	-
Номинальный ток / сечение	[А] / [мм ²]	24 / 4	20 / -
Расчетное сечение	[мм ²]	4	-
Возможности подключения			
1-провод.	[мм ²]	0,14 - 4	0,14 - 4
		0,14 - 2,5	0,14 - 2,5

Технические характеристики ¹⁾			
Ширина	Длина	Высота	
5,2	101	50,5 (NS 35/7,5)	
I _{макс.} [A]	U _{макс.} [В]	макс. Ø [мм ²]	AWG (UL)
30 ²⁾	400	0,14 - 4	26-12
24 (FBS) / 17,5 (FBSR)			
МЭК	UL / CUL	CSA	Ex
400	300	-	-
Номинальный ток / сечение	[А] / [мм ²]	24 / 4	20 / -
Расчетное сечение	[мм ²]	4	-
Возможности подключения			
1-провод.	[мм ²]	0,14 - 4	0,14 - 4
		0,14 - 2,5	0,14 - 2,5

Данные для заказа			
Тип	Артикул №	Штук	
PTI 2,5-PE/L/NT	① 3213946	50	
PTI 2,5-L/NT	② 3213947	50	
PTI 2,5-L/LT	② 3213948	50	

Данные для заказа			
Тип	Артикул №	Штук	
PTI 2,5-PE/L/N	① 3213950	50	
PTI 2,5-PE/L/L	① 3213949	50	

Принадлежности ¹⁾			
Тип	Артикул №	Штук	
D-PTI/3	3213975	50	
AB-PTI/3	3213974	50	

Принадлежности ¹⁾			
Тип	Артикул №	Штук	
D-PTI/3	3213975	50	
AB-PTI/3	3213974	50	

Описание	Цвет
Клемма, верхний ярус синий	серый
верхний ярус серый	серый

Нрышка, ширина 2,2 мм	серый
Опора, для монтажа шины нейтрали, устанавливается с интервалом 20 см, ширина 2 мм:	синий

Клеммы push-in PT 2,5 мм²

Клеммы для распределительных сетей зданий

Примечания:

1) Технические характеристики и дополнительные принадлежности описаны на странице 110.

2) 3-контактный клеммный блок

Указание по монтажу:

Для надежной фиксации N-шины нейтрали на обоих концах каждой клеммной сборки, а также через каждые 20 см длинных клеммных сборок необходимо установить опорные стойки.

Подходящие опорные стойки описаны на сайте phoenixcontact.net/products

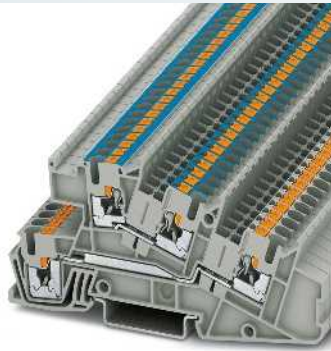
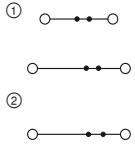

30 А, трехъярусная клемма, 1 фазный провод L, 1 провод N

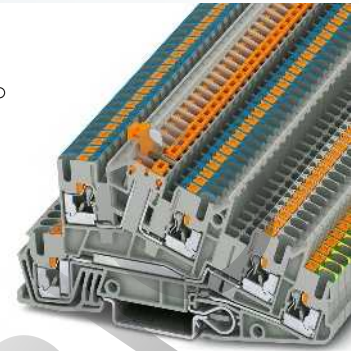
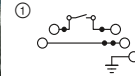

30 А, трехъярусная клемма, 1 фазный провод L, 1 провод N отделяемый, 1 РЕ



Технические характеристики ¹⁾			
Ширина	Длина	Высота	
5,2	101	50,5 (NS 35/7,5)	
I _{макс.} [A]	U _{макс.} [В]	макс. Ø [мм ²] AWG (UL)	
30 ²⁾	400	0,14 - 4 26-12	
Макс. ток перемычки	24 (FBS) / 17,5 (FBSR)		
Расчетные данные	МЭК	UL / CUL	CSA Ex
Расчетное напряжение	400	300	-
Номинальный ток / сечение	[A] / [мм ²]	24 / 2,5	20 / -
Номинальный ток / сечение	[A] / [мм ²]	-	-
Возможности подключения	однож.	многож.	Кабельный наконечник с пластмассовой втулкой или без
1-провод..	[мм ²]	0,14 - 4	0,14 - 2,5 0,14 - 2,5



Технические характеристики ¹⁾			
Ширина	Длина	Высота	
5,2	101	50,5 (NS 35/7,5)	
I _{макс.} [A]	U _{макс.} [В]	макс. Ø [мм ²] AWG (UL)	
30 ²⁾	400	0,14 - 4 26-12	
Макс. ток перемычки	24 (FBS) / 17,5 (FBSR)		
Расчетные данные	МЭК	UL / CUL	CSA Ex
Расчетное напряжение	400	300	-
Номинальный ток / сечение	[A] / [мм ²]	24 / 2,5	20 / -
Номинальный ток / сечение	[A] / [мм ²]	-	-
Возможности подключения	однож.	многож.	Кабельный наконечник с пластмассовой втулкой или без
1-провод..	[мм ²]	0,14 - 4	0,14 - 2,5 0,14 - 2,5

Данные для заказа

Описание	Цвет	Тип	Артикул №	Штук
Клемма, верхний ярус синий	серый	PTI 2,5-L/N	① 3213954	50
	серый	PTI 2,5-L/L	① 3213953	50
	серый/синий	PTI 2,5-N	② 3213952	50
	серый	PTI 2,5-L	② 3213951	50

Данные для заказа

Описание	Цвет	Тип	Артикул №	Штук
Клемма, верхний ярус синий	серый	PTI 2,5-PE/L/NTB	① 3213955	50
	серый	PTI 2,5-PE/L/LTB	① 3213957	50

Принадлежности¹⁾

Описание	Цвет	Тип	Артикул №	Штук
Нрышка, ширина 2,2 мм	серый	D-PTI/3	3213975	50
Опора, для монтажа шины нейтрали, устанавливается с интервалом 20 см, ширина 2 мм:	синий	AB-PTI/3	3213974	50

Принадлежности¹⁾

Описание	Цвет	Тип	Артикул №	Штук
Нрышка, ширина 2,2 мм	серый	D-PTI/3B	3213976	50

Клеммы для распределительных сетей зданий

Примечания:

1) Технические характеристики и дополнительные принадлежности описаны на странице 110.

2) 3-контактный клеммный блок

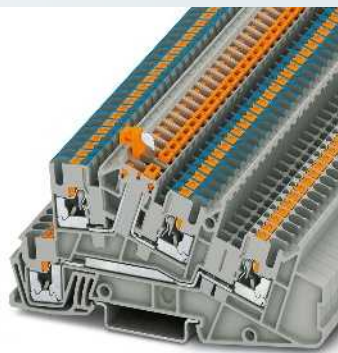
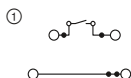

30 А, трехъярусная клемма, 1 фазный провод L, 1 провод N отделяемый

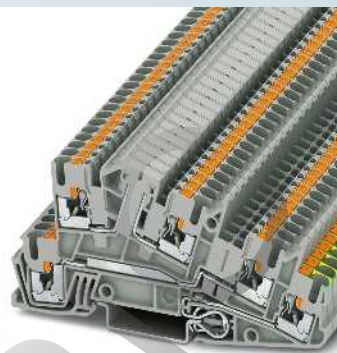
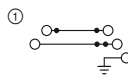

30 А, трехъярусная клемма, 2 фазных провода L, 1 PE



Технические характеристики ¹⁾			
Ширина	Длина	Высота	
5,2	101	50,5 (NS 35/7,5)	
I _{макс.} [A]	U _{макс.} [В]	макс. Ø [мм ²]	AWG (UL)
30 ²⁾	400	0,14 - 4	-
24 (FBS) / 17,5 (FBSR)			
МЭК	UL / CUL	CSA	Ex
400	-	-	-
Номинальный ток / сечение	[А] / [мм ²]	-	-
Номинальный ток / сечение	[А] / [мм ²]	-	-
16 / 1,5 (разделительный ярус)			
однож.	многож.	Кабельный наконечник с пластмассовой втулкой или без	
0,14 - 4	0,14 - 4	0,14 - 2,5	0,14 - 2,5

Технические характеристики ¹⁾			
Ширина	Длина	Высота	
5,2	101	50,5 (NS 35/7,5)	
I _{макс.} [A]	U _{макс.} [В]	макс. Ø [мм ²]	AWG (UL)
30 ²⁾	400	0,14 - 4	26-12
24 (FBS) / 17,5 (FBSR)			
МЭК	UL / CUL	CSA	Ex
400	300	-	-
24 / 2,5	20 / -	-	-
-	-	-	-
однож.	многож.	Кабельный наконечник с пластмассовой втулкой или без	
0,14 - 4	0,14 - 4	0,14 - 2,5	0,14 - 2,5

Данные для заказа		
Тип	Артикул №	Штук
PTI 2,5-L/NTB	3213956	50
PTI 2,5-L/LTB	3213958	50

Данные для заказа		
Тип	Артикул №	Штук
PTI 2,5-PE/L/LB	3213959	50

Принадлежности ¹⁾		
Тип	Артикул №	Штук
D-PTI/ЗВ	3213976	50

Принадлежности ¹⁾		
Тип	Артикул №	Штук
D-PTI/ЗВ	3213976	50

Размеры	[мм]
Макс. электрические данные	
Макс. ток переключки	[А]
Расчетные данные	
Расчетное напряжение	[В]
Номинальный ток / сечение	[А] / [мм ²]
Номинальный ток / сечение	[А] / [мм ²]
Возможности подключения	
1-провод.	[мм ²]

Описание	Цвет
Клемма, верхний ярус синий	серый
	серый

Нрышна, ширина 2,2 мм	серый
-----------------------	-------

Клеммы push-in PT 2,5 мм²

Клеммы для распределительных сетей зданий

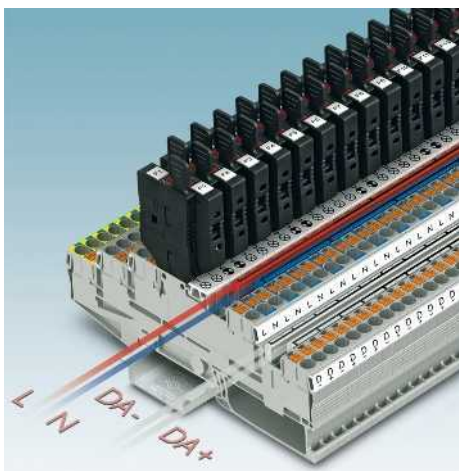

- Трехъярусные клеммы для сетей зданий были разработаны специально для этого
- Управляемая DALI система освещения от резервного агрегата удобно сохраняется и расключается на небольшом пространстве
- На внутренней стороне распределительного шкафа в распоряжении две функциональные шахты на каждый ярус
- Простое и быстрое распределение потенциалов, например, от шинной системы DALI

Примечания:

- 1) Технические характеристики и дополнительные принадлежности описаны на странице 110.
- 2) Ток и напряжение определяются типом вставляемого компонента.
- 3) 3-контактный клеммный блок

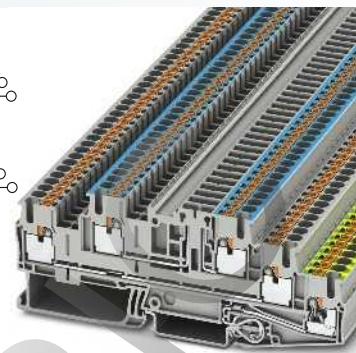
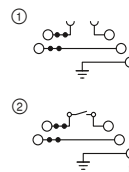

30 А, трехъярусная клемма с зоной разделения и заземляющим контактом

ERC

Размеры	
Макс. электрические данные	[мм]
Макс. ток переключки	[А]
Расчетные данные	
Расчетное напряжение	[В]
Номинальный ток / сечение	[А] / [мм ²]
Номинальный ток / сечение	[А] / [мм ²]
Возможности подключения	
1-провод..	[мм ²]
Описание	Цвет
Клемма	серый
с ножевым разъединителем	серый
Крышка, ширина 2,2 мм	серый

Технические характеристики ¹⁾				
Ширина	Длина	Высота		
5,2	118	42,3 (NS 35/7,5)		
I _{макс.} [А]	U _{макс.} [В]	макс. Ø [мм ²]	AWG (UL)	
30 ³⁾	400 ²⁾	0,14 - 4	-	
МЭК	UL / CUL	CSA	Ex	
24 (FBS) / 17,5 (FBSR)	-	-	-	
16 / 2,5 (разделительный ярус)	-	-	-	
однож.	многож.	Набельный наконечник с пластмассовой втулкой или без		
0,14 - 4	0,14 - 4	0,14 - 2,5	0,14 - 2,5	

Данные для заказа			
Тип	Артикул №	Штук	
PTB 2,5-PE/L/NTG	① 3210545	50	
PTB 2,5-PE/L/TG	① 3210539	50	
PTB 2,5-PE/L/MT	② 3210549	50	

Принадлежности ¹⁾		
D-PTB 2,5/3	3210552	50

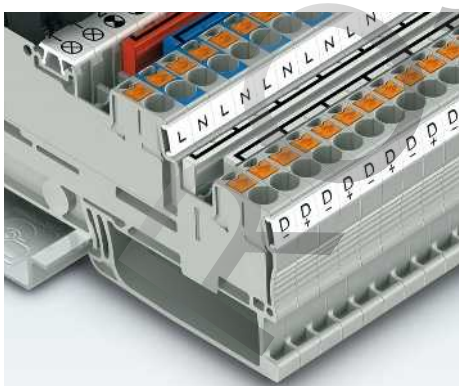

Клеммы для распределительных сетей зданий

Примечания:
 1) Технические характеристики и дополнительные принадлежности описаны на странице 110.
 2) 3-контактный клеммный блок

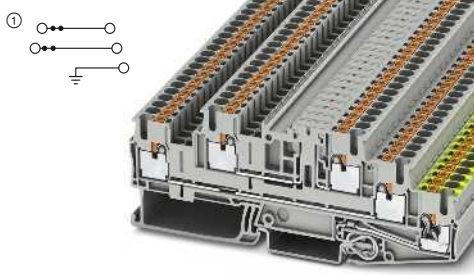

24 А, трехъярусная клемма с заземляющим контактом

EMC

Технические характеристики ¹⁾				
Ширина	Длина	Высота		
5,2	118	42,3 (NS 35/7,5)		
I _{ном.} [А]	U _{ном.} [В]	макс. Ø [мм ²]	AWG (UL)	
24 ²⁾	400	0,14 - 4	-	
24 (FBS) / 17,5 (FBSSR)				
МЭК	UL / CUL	CSA	Ex	
400	-	-	-	
20 / 2,5	-	-	-	
16 / 2,5 (разделительный ярус)				
однож.		многож.	Кабельный наконечник с пластмассовой втулкой или без	
0,14 - 4	0,14 - 4	0,14 - 2,5	0,14 - 2,5	

Размеры	[мм]	
Макс. электрические данные		
Макс. ток переключки	[А]	
Расчетные данные		
Расчетное напряжение	[В]	
Номинальный ток / сечение	[А] / [мм ²]	
Номинальный ток / сечение	[А] / [мм ²]	
Возможности подключения		
1-провод..	[мм ²]	
Описание	Цвет	
Клемма	серый	
Нрышка, ширина 2,2 мм	серый	

Данные для заказа		
Тип	Артикул №	Штук
РТВ 2,5-PE/L/L	3210547	50
Принадлежности ¹⁾		
D-РТВ 2,5-PE/L/L	3210553	50

Проходные и заземляющие мини-клеммы

Примечания:
 1) Технические характеристики и дополнительные принадлежности описаны на странице 110.
 Указания по монтажу и применению дополнительных принадлежностей во взрывоопасной среде Ex см. на странице 602.

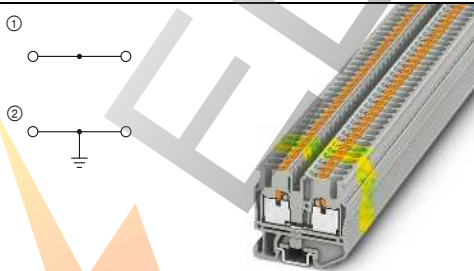

27 А, проходные мини-клеммы

CE, UL, IEC, EMC, Ex, CB, etc.
 Ex: Ex IIC T4 Gb
 SEV14ATEX0140U / IECEx SEV14.0010U

Технические характеристики ¹⁾				
Ширина	Длина	Высота		
5,2	36	34,8 (NS 15)		
I _{ном.} [А]	U _{ном.} [В]	макс. Ø [мм ²]	AWG (UL)	
27	500	0,14 - 4	26-12	
24 (FBS) / 17,5 (FBSSR)				
МЭК	UL / CUL	CSA	Ex	
500	600	600	440	
24 / 2,5	20 / -	20 / -	20,5 / 4	

Размеры	[мм]	
Макс. электрические данные		
Макс. ток переключки	[А]	
Расчетные данные		
Расчетное напряжение	[В]	
Номинальный ток / сечение	[А] / [мм ²]	
Описание	Цвет	
Клемма	серый	
	синий	
Заземляющая клемма	желто-зел.	
Нрышка, ширина 2,2 мм	серый	

Данные для заказа		
Тип	Артикул №	Штук
MPT 2,5	3248125	50
MPT 2,5 BU	3248126	50
MPT 2,5-PE	3248130	50
Принадлежности ¹⁾		
D-MPT 2,5	3248140	50

Общие технические характеристики для клемм PT с зажимами push-in 4 мм²

Расчетные данные		МЭК 60947-7-1 / МЭК 60947-7-2 / МЭК 60947-7-3			
Расчетное сечение	[мм ²]	4			
Диапазон сечений	AWG	24 - 10			
Возможности подключения		однож.	многож.	Кабельный наконечник с пластмассовой втулкой или без	
1-провод.	[мм ²]	0,2 - 6	0,2 - 4	0,25 - 4	0,25 - 4
2-провод. гибких с кабельным наконечником TWIN	[мм ²]	-	-	-	0,5 - 1
Сечение проводников, подключаемых без инструмента	[мм ²]	0,5 - 6	-	0,5 - 4	0,5 - 4
Общие характеристики					
Длина снятия изоляции	[мм]	10 - 12			
Изоляционный материал		PA			
Класс воспламеняемости согласно UL 94		V0			

Указания: дополнительные или отличные данные документируются у артикула.

Примечания:



Рядом с артикулом расположена принципиальная электрическая схема. Свободные места для подключения перемычки обозначаются черной точкой.

Указанные технические данные и допуски относятся к первому артикулу в столбике. Данные о следующих артикулах указаны на сайте phoenixcontact.net/products

¹⁾ Ток шунтирования документирован при соответствующем артикуле. Другие цвета см. на стр. 340.

Принадлежности для клемм PT с зажимами push-in 4 мм²

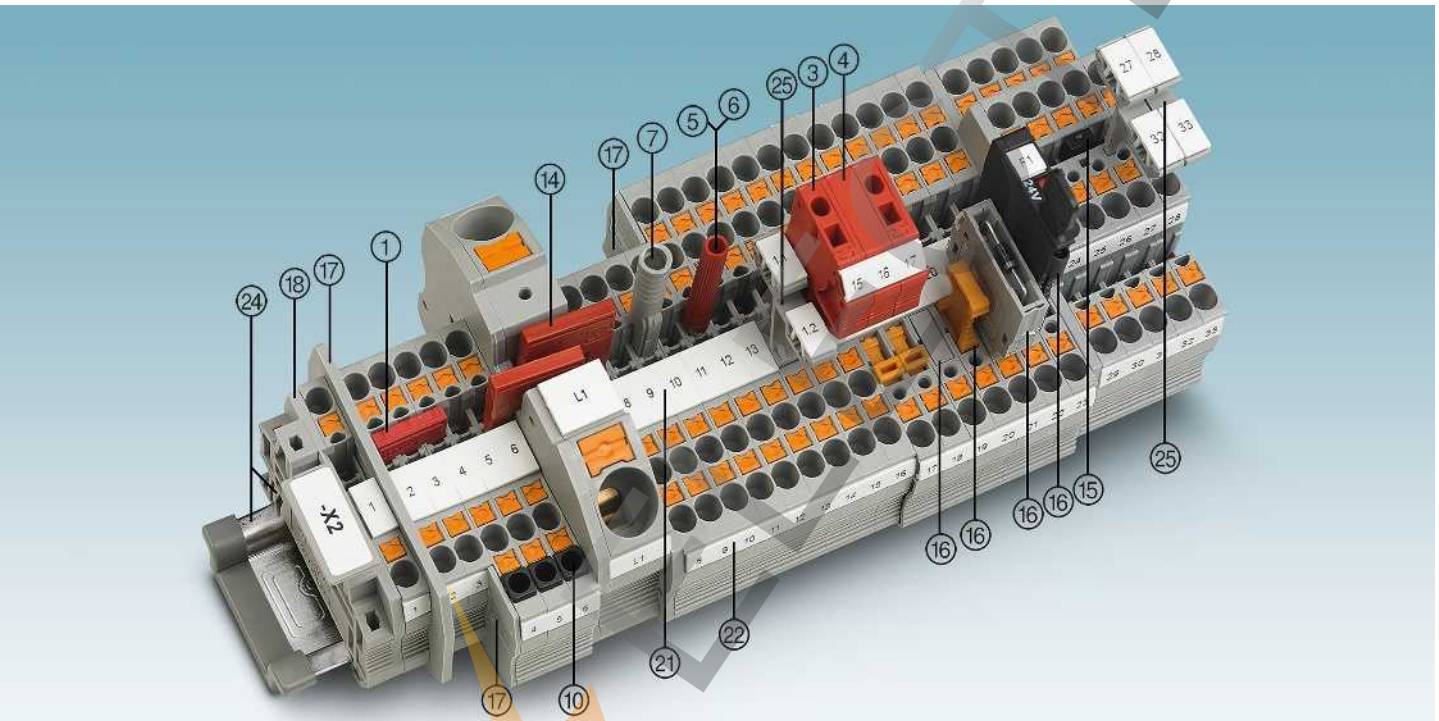

Описание	Полюсов	Цвет	Тип	Артикул №	Штук	Тип	Артикул №	Штук
① Перемычка ¹⁾	2	красный	FBS 2-6	3030336	50	FBSR 2-6	3033715	50
	3	красный	FBS 3-6	3030242	50	FBSR 3-6	3001594	50
	4	красный	FBS 4-6	3030255	50	FBSR 4-6	3001595	50
	5	красный	FBS 5-6	3030349	50	FBSR 5-6	3001596	50
	10	красный	FBS 10-6	3030271	10	FBSR 10-6	3033716	10
	20	красный	FBS 20-6	3030365	10			
③ Наборная тестовая вилка		красный	PS-6	3030996	10			
④ Проставка		красный	DP PS-6	3036738	10			
⑤ Контрольный штекер, металлическая деталь		серебристый	MPS-MT	0201744	10			
⑥ Изоляционная втулка, для металлической части MPS		красный	MPS-IR RD	0201676	10			
⑦ Адаптер тестера, гнездовое отверстие 4 мм		серый	PAI-4-N GY	3032871	10			
⑩ Изоляционная стопорная гильза, 0,25-0,5 мм ²		серый	ISH 4/0,5	3002885	50			
0,75 - 1 мм ²		черный	ISH 4/1,0	3002898	50			
Отвертка			SZF 1-0,6X3,5	1204517	10			

⑭ Переходная перемычка	RB ... см. стр. 344.
⑮ Вертикальная перемычка	FBS-PV ... см. стр. 341.
⑯ Предохранительные и функциональные штекеры для клемм с размыкателем	P-FU ... / P-DI / P-FIX / P-CO ... см. со стр. 349.
⑰ Разделители / сегменты крышки	ATP-... / DS-... см. phoenixcontact.net/products
⑱ Крышка	Документировано при артикуле
⑲ Маркировка среднего паза	UC-TM 6, UCT-TM 6 или ZB 6. См. также каталог 5, таблицы выбора со страницы 100.
⑳ Маркировка среднего и бокового паза	UC-TMF 6, UCT-TMF 6 или ZBF 6. См. также каталог 5, таблицы выбора со страницы 100.
㉑ Монтажная рейка и концевой зажим	См. каталог 5
㉒ Держатели маркировочных табличек	STP ... см. на странице 352.
Полное описание принадлежностей: phoenixcontact.net/products	Указание: Дополняющие и иные принадлежности указаны при изделии.

Проходные, многопроводные и многоярусные клеммы, а также заземляющие клеммы

Примечания:
 1) Технические характеристики и дополнительные принадлежности описаны на странице 132.
 Указания по монтажу и применению дополнительных принадлежностей во взрывоопасной среде Ex см. на странице 602.

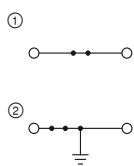

38 А, проходной блок зажимов

CE, RoHS, REACH, ENEC, VDE, UL, ClassNK, CB
 Ex: Ex IIC T4
 PTB 09ATEX1112U / IECEx PTB 10.0046U

Технические характеристики¹⁾

Ширина	Длина	Высота		
6,2	56	36,5 (NS 35/7,5)		
I _{макс.} [A]	U _{макс.} [B]	макс. Ø [мм ²]	AWG (UL)	
38	800	0,2 - 6	24-10	
32 (FBS) / 24 (FBSR)				
МЭК	UL / CUL	CSA	Ex	
800	600	600	550	
32 / 4	30 / -	30 / -	26 / 4	

Данные для заказа

Тип	Артикул №	Штук
PT 4	① 3211757	50
PT 4 BU	① 3211760	50
PT 4-PE	② 3211766	50

Принадлежности¹⁾

D-ST 4	3030420	50
--------	---------	----

Размеры	[мм]
Макс. электрические данные	
Макс. ток переключки	[A]
Расчетные данные	
Расчетное напряжение	[B]
Номинальный ток / сечение	[A] / [мм ²]

Описание	Цвет
Клемма	серый
	синий
Заземляющая клемма	желто-зел.

Нрышка, ширина 2,2 мм	серый
-----------------------	-------

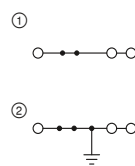

38 А, проходной блок зажимов, 3 разъема

CE, RoHS, REACH, ENEC, VDE, UL, ClassNK, CB
 Ex: Ex IIC T4
 PTB 09ATEX1112U / IECEx PTB 10.0046U

Технические характеристики¹⁾

Ширина	Длина	Высота		
6,2	66,5	36,5 (NS 35/7,5)		
I _{макс.} [A]	U _{макс.} [B]	макс. Ø [мм ²]	AWG (UL)	
38	800	0,2 - 6	24-10	
32 (FBS) / 24 (FBSR)				
МЭК	UL / CUL	CSA	Ex	
800	600	600	550	
32 / 4	30 / -	30 / -	26 / 4	

Данные для заказа

Тип	Артикул №	Штук
PT 4-TWIN	① 3211771	50
PT 4-TWIN BU	① 3211775	50
PT 4-TWIN-PE	② 3211780	50

Принадлежности¹⁾

D-PT 4-TWIN	3208977	50
-------------	---------	----

Проходные, многопроводные и многоярусные клеммы, а также заземляющие клеммы

Примечания:
 1) Технические характеристики и дополнительные принадлежности описаны на странице 132.
 Указания по монтажу и применению дополнительных принадлежностей во взрывоопасной среде Ex см. на странице 602.

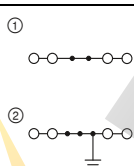

38 А, проходная клемма, 4 контакта

CE, RoHS, REACH, ENEC, VDE, UL, ClassNK, CB
 Ex: Ex IIC T4
 PTB 09ATEX1112U / IECEx PTB 10.0046U

Технические характеристики¹⁾

Ширина	Длина	Высота		
6,2	77	36,5 (NS 35/7,5)		
I _{макс.} [A]	U _{макс.} [B]	макс. Ø [мм ²]	AWG (UL)	
38	800	0,2 - 6	24-10	
32 (FBS) / 24 (FBSR)				
МЭК	UL / CUL	CSA	Ex	
800	600	600	550	
32 / 4	30 / -	30 / -	26 / 4	

Данные для заказа

Тип	Артикул №	Штук
PT 4-QUATTRO	① 3211797	50
PT 4-QUATTRO BU	① 3211802	50
PT 4-QUATTRO-PE	② 3211809	50

Принадлежности¹⁾

D-PT 4-QUATTRO	3208979	50
----------------	---------	----

Размеры	[мм]
Макс. электрические данные	
Макс. ток переключки	[A]
Расчетные данные	
Расчетное напряжение	[B]
Номинальный ток / сечение	[A] / [мм ²]

Описание	Цвет
Клемма	серый
с переключкой между ярусов	серый
Заземляющая клемма	желто-зел.

Нрышка, ширина 2,2 мм	серый
-----------------------	-------

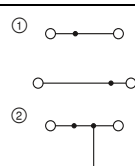

32 А, двухъярусная клемма, 4 контакта

CE, RoHS, REACH, ENEC, VDE, UL, ClassNK, CB
 Ex: Ex IIC T4
 PTB 09ATEX1112U / IECEx PTB 10.0046U

Технические характеристики¹⁾

Ширина	Длина	Высота		
6,2	83,5	47,5 (NS 35/7,5)		
I _{макс.} [A]	U _{макс.} [B]	макс. Ø [мм ²]	AWG (UL)	
32	800	0,2 - 6	24-10	
22 (FBS) / 22 (FBSR)				
МЭК	UL / CUL	CSA	Ex	
500	600	600	440	
28 / 4	28 / -	30 / -	23 / 4	

Данные для заказа

Тип	Артикул №	Штук
РТТВ 4	① 3211786	50
РТТВ 4 BU	① 3211793	50
РТТВ 4-PV	② 3211825	50
РТТВ 4-PE	③ 3211854	50

Принадлежности¹⁾

D-STTV 4	3030462	50
----------	---------	----

Клеммы push-in PT 4 мм²

Проходные и многоярусные клеммы

Примечания:

¹⁾ Технические характеристики и дополнительные принадлежности описаны на странице 132.



38 А, 1000 В, проходная клемма, вкл. крышку



Технические характеристики ¹⁾				
Ширина	Длина	Высота		
8,2	83,5	47,5 (NS 35/7,5)		
I _{макс.} [A]	U _{макс.} [В]	макс. Ø [мм ²]	AWG (UL)	
38	1000	0,2 - 6	24-10	
-				
МЭК	UL / CUL	CSA	Ex	
1000	1000	1000	-	
-				
Номинальный ток / сечение	[A] / [мм ²]			
32 / 4	30 / -			

Данные для заказа		
Тип	Артикул №	Штук
РТТВ 4-L 1000V	3062744	50

Принадлежности ¹⁾	

Размеры	[мм]
Макс. электрические данные	
Макс. ток перемычки	[А]
Расчетные данные	
Расчетное напряжение	[В]
Номинальный ток / сечение	[А] / [мм ²]
Описание	Цвет
Клемма	серый
Крышка, ширина 2,2 мм	серый

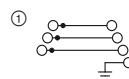

Новинка

32 А, четырехъярусная клемма с заземляющим контактом

Технические характеристики ¹⁾			
Ширина	Длина	Высота	
6,2	104,4	96,9 (NS 35/7,5)	
I _{макс.} [A]	U _{макс.} [В]	макс. Ø [мм ²]	AWG (UL)
32	800	0,2 - 6	-
22 (FBS) / 22 (FBSR)			
МЭК	UL / CUL	CSA	Ex
800	-	-	-
-			
Номинальный ток / сечение	[A] / [мм ²]		
26 / 4	-		

Данные для заказа		
Тип	Артикул №	Штук
РТ 4-PE/3L	3210442	50

Принадлежности ¹⁾	
D-PT 4-PE/3L	3210443 50

Клеммы с держателем предохранителя

Примечания:

¹⁾ Технические характеристики и дополнительные принадлежности описаны на странице 132.

²⁾ Сила тока определяется применяемым плавким предохранителем, напряжение - выбранным световым индикатором. Необходимо учитывать максимальную рассеивающую мощность, см. phoenixcontact.net/products.

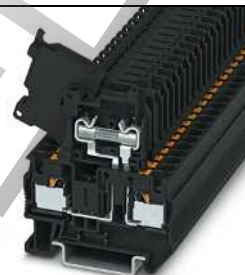
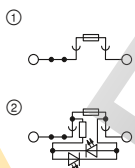

6,3 А, клемма для стеклянных предохранителей 5 x 20 мм, 2 функциональных отверстия



Технические характеристики ¹⁾				
Ширина	Длина	Высота		
6,2	56	62,5 (NS 35/7,5)		
I _{макс.} [A]	U _{макс.} [В]	макс. Ø [мм ²]	AWG (UL)	
6,3 ²⁾	500 ²⁾	0,2 - 6	24-10	
-				
МЭК	UL / CUL	CSA	Ex	
500 ²⁾	300	300	-	
-				
Номинальный ток / сечение	[A] / [мм ²]			
6,3 / 1	6,3 / -			

Данные для заказа		
Тип	Артикул №	Штук
PT 4-HESI (5X20)	3211861	50
PT 4-HESILED 24 (5X20)	3211903	50
PT 4-HESILED 60 (5X20)	3207908	50
PT 4-HESILA 250 (5X20)	3211907	50

Принадлежности ¹⁾	
D-ST 4	3030420 50

Размеры	[мм]
Макс. электрические данные	
Макс. ток перемычки	[А]
Расчетные данные	
Расчетное напряжение	[В]
Номинальный ток / сечение	[А] / [мм ²]
Описание	Цвет
Клемма под предохранитель со световым индикатором для 12-30 В перем./пост. тока, 0,31-0,95 мА	черный
для 30-60 В перем./пост. тока, 0,40-0,86 мА	черный
110-250 В перем./пост. тока, 0,41-0,96 мА	черный
Крышка, ширина 2,2 мм	серый

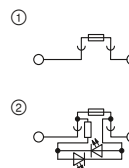

Новинка

6,3 А, клемма для стеклянных предохранителей 5 x 20 мм

Технические характеристики ¹⁾			
Ширина	Длина	Высота	
8,2	67,8	62,5 (NS 35/7,5)	
I _{макс.} [A]	U _{макс.} [В]	макс. Ø [мм ²]	AWG (UL)
6,3 ²⁾	500 ²⁾	0,2 - 6	-
-			
МЭК	UL / CUL	CSA	Ex
500 ²⁾	-	-	-
-			
Номинальный ток / сечение	[A] / [мм ²]		
6,3 / 1	-		

Данные для заказа		
Тип	Артикул №	Штук
PTC 4-HESI (5X20)	3270200	50
PTC 4-HESILED 24 (5X20)	3270203	50
PTC 4-HESILED 60 (5X20)	3270205	50
PTC 4-HESILA 250 (5X20)	3270197	50

Принадлежности ¹⁾	
D-PTC 2,5-TWIN-MT	3270100 50

Клеммы с держателем предохранителя

Примечания:

1) Технические характеристики и дополнительные принадлежности описаны на странице 132.

2) Ток определяется используемым предохранителем, напряжение определяется параметрами индикатора.

3) 15 А при отдельной установке, 10 А при групповой установке. Кривая изменения характеристик приведена на сайте: phoenixcontact.net/products. Согласно DIN 72581/раздел 3 рекомендуемая продолжительная нагрузка на вставки предохранителей составляет макс. 80 процентов их номинального тока (при температуре окружающей среды 23 °C)

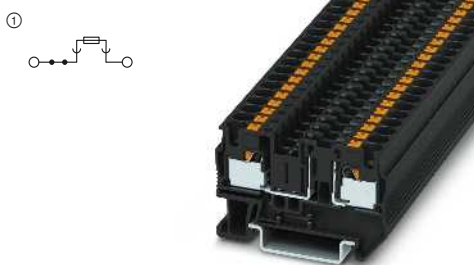

15 А, клеммы для плоских предохранителей типа F

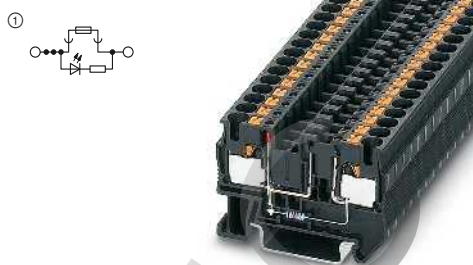

15 А, клеммы для плоских предохранителей типа F, с индикацией



Технические характеристики ¹⁾				
Ширина	Длина	Высота		
6,2	56	36,5 (NS 35/7,5)		
I _{макс.} [A]	U _{макс.} [В]	макс. Ø [мм ²]	AWG (UL)	
15 ³⁾	400 ²⁾	0,2 - 6	24-10	
32 (FBS) / 24 (FBSR)				
МЭК	UL / CUL	CSA	Ex	
400 ²⁾	300	300	-	
10 ²⁾ / 4	15 / -	15 / -	-	

Технические характеристики ¹⁾				
Ширина	Длина	Высота		
6,2	56	36,5 (NS 35/7,5)		
I _{макс.} [A]	U _{макс.} [В]	макс. Ø [мм ²]	AWG (UL)	
15 ³⁾	12 ²⁾	0,2 - 6	24-10	
32 (FBS) / 24 (FBSR)				
МЭК	UL / CUL	CSA	Ex	
12 ²⁾	300	12	-	
10 ²⁾ / 4	15 / -	15 / -	-	

Данные для заказа		
Тип	Артикул №	Штук
PT 4-FSI/F	3208943	50

Данные для заказа		
Тип	Артикул №	Штук
PT 4-FSI/F-LED 12	3208951	50
PT 4-FSI/F-LED 24	3208964	50

Принадлежности ¹⁾		
D-ST 4	Артикул №	Штук
D-ST 4	3030420	50

Принадлежности ¹⁾		
D-ST 4	Артикул №	Штук
D-ST 4	3030420	50

Клеммы с разрывом цепи и клеммы с ножевыми размыкателями

Примечания:

1) Технические характеристики и дополнительные принадлежности описаны на странице 132.

2) Ток и напряжение определяются типом вставляемого компонента.

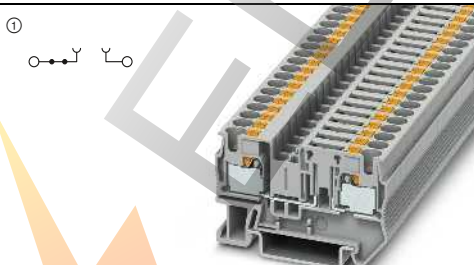

20 А, клемма с разрывом цепи

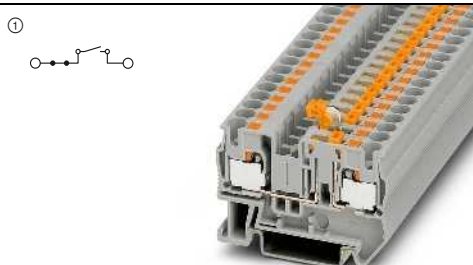

20 А, клемма с ножевым размыкателем



Технические характеристики ¹⁾				
Ширина	Длина	Высота		
6,2	56	36,5 (NS 35/7,5)		
I _{макс.} [A]	U _{макс.} [В]	макс. Ø [мм ²]	AWG (UL)	
20 ²⁾	400 ²⁾	0,2 - 6	24-10	
32 (FBS) / 24 (FBSR)				
МЭК	UL / CUL	CSA	Ex	
400 ²⁾	300	300	-	
20 ²⁾ / 2,5	20 / -	20 / -	-	

Технические характеристики ¹⁾				
Ширина	Длина	Высота		
6,2	56	36,5 (NS 35/7,5)		
I _{макс.} [A]	U _{макс.} [В]	макс. Ø [мм ²]	AWG (UL)	
20	400	0,2 - 6	24-10	
32 (FBS) / 24 (FBSR)				
МЭК	UL / CUL	CSA	Ex	
400	300	300	-	
20 / 2,5	20 / -	20 / -	-	

Данные для заказа		
Тип	Артикул №	Штук
PT 4-TG	3211922	50

Данные для заказа		
Тип	Артикул №	Штук
PT 4-MT	3211933	50

Принадлежности ¹⁾		
D-ST 4	Артикул №	Штук
D-ST 4	3030420	50

Принадлежности ¹⁾		
D-ST 4	Артикул №	Штук
D-ST 4	3030420	50

Клеммы push-in PT 4 мм²

Клеммы с размыкателями для измерительных трансформаторов

Примечания:

¹⁾ Технические характеристики и дополнительные принадлежности описаны на странице 132.

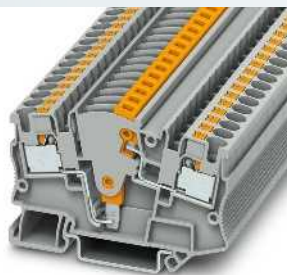
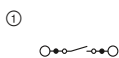

24 А, Клемма для измерительных трансформаторов преобразователя



Технические характеристики¹⁾

Размеры	[мм]
Макс. электрические данные	
Макс. ток перемычки	[А]
Расчетные данные	
Расчетное напряжение	[В]
Номинальный ток / сечение	[А] / [мм ²]

Ширина	Длина	Высота		
6,2	70,5	49,5 (NS 35/7,5)		
I _{макс.} [А]	U _{макс.} [В]	макс. Ø [мм ²]	AWG (UL)	
24	500	0,2 - 6	24-10	
32 (FBS) / 24 (FBSR)				
МЭК	UL / CUL	CSA	Ex	
500	300	300	-	
24 / 4	26 / -	26 / -	-	

Данные для заказа

Описание	Цвет
Клемма	серый
Заземляющая клемма	желто-зел.

Тип	Артикул №	Штук
PTME 4	① 3212139	50

Принадлежности¹⁾

Нрышна, ширина 2,2 мм	серый
-----------------------	-------

D-PTME 4	3212167	10
----------	---------	----

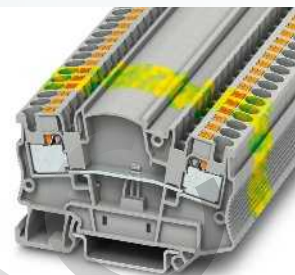
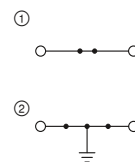

32 А, проходная клемма, той же формы



Технические характеристики¹⁾

Ширина	Длина	Высота		
6,2	70,5	49,5 (NS 35/7,5)		
I _{макс.} [А]	U _{макс.} [В]	макс. Ø [мм ²]	AWG (UL)	
32	500	0,2 - 6	24-10	
32 (FBS) / 24 (FBSR)				
МЭК	UL / CUL	CSA	Ex	
500	300	300	-	
32 / 4	26 / -	26 / -	-	

Данные для заказа

Тип	Артикул №	Штук
PTMED 4	① 3212141	50
PTMED 4-PE	② 3212154	50

Принадлежности¹⁾

D-PTME 4	3212167	10
----------	---------	----

Доп. принадлежности для клемм с размыкателями для измерит. трансформаторов PTME 4

- ④ Коммутационная перемычка SB-ME...
- ⑤ Соединительный штекер C-ME 4/2



- Создание измерительной схемы с помощью двух PTME 4
- Требуется меньше места по сравнению со схемой, в которую входят клеммы с ползунковым размыкателем

- ① Штекерная перемычка FBS... для поперечного подсоединения
- ② Тестовое гнездо PAI-4-FIX... диаметром 4 мм
- ③ Блокировочное устройство S-ME 4

Описание	Полюсов	Цвет
Тестовое гнездо, для щупа тестера диаметром 4 мм, фиксируется в ряду шунтирования	1	оранжевый
	1	желтый
	1	зеленый
	1	фиолетовый
	1	черный
	1	синий
	1	красный
	1	серый
Блокировочное устройство, вставное	1	коричневый
		белый
Коммутационная перемычка, вставная	2	серый/оранжевый
	3	серый/оранжевый
	4	серый/оранжевый
	2	оранжевый
Рычаг, для включения 2 клемм с размыкателями для измерительных трансформаторов	2	оранжевый
	3	оранжевый
	3	оранжевый

Данные для заказа

Тип	Артикул №	Штук
PAI-4-FIX-5/6 OG	3035974	10
PAI-4-FIX-5/6 YE	3035977	10
PAI-4-FIX-5/6 GN	3035978	10
PAI-4-FIX-5/6 VT	3035979	10
PAI-4-FIX-5/6 BK	3035980	10
PAI-4-FIX-5/6 BU	3035975	10
PAI-4-FIX-5/6 RD	3035976	10
PAI-4-FIX-5/6 GY	3035982	10
PAI-4-FIX-5/6 BN	3035981	10
S-ME 4	3035758	10
SB-ME 2-6	3035755	10
SB-ME 3-6	3035756	10
SB-ME 4-6	3035757	10
C-ME 4/2	3035759	10
C-ME 4/3	3035760	10

Диодные клеммы

Примечания:

¹⁾ Технические характеристики и дополнительные принадлежности описаны на странице 132.

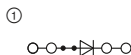

1,5 А, диодная клемма, 1N 5408 (1000 В/1,5 А)



Технические характеристики ¹⁾				
Размеры	Ширина	Длина	Высота	
	6,2	77	36,5 (NS 35/7,5)	
Макс. электрические данные	I _{макс.} [А]	U _{макс.} [В]	макс. Ø [мм ²]	AWG (UL)
	1,5	800	0,2 - 6	24-10
Макс. ток переключки	32 (FBS) / 24 (FBSR)			
Расчетные данные	МЭК	UL / CUL	CSA	Ex
Расчетное напряжение	800	600	600	-
Номинальный ток / сечение	1,5 / 1	1,5 / -	1,5 / -	-

Данные для заказа		
Тип	Артикул №	Штук
PT 4-QUATTRO-DIO 1N 5408/L-R	3211919	50
Принадлежности ¹⁾		
D-PT 4-QUATTRO	3208979	50

Описание	Цвет
Клемма, направление диода см. в схеме	серый
Нрышка, ширина 2,2 мм	серый

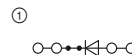

1,5 А, диодная клемма, 1N 5408 (1000 В/1,5 А)



Технические характеристики ¹⁾				
Размеры	Ширина	Длина	Высота	
	6,2	77	36,5 (NS 35/7,5)	
Макс. электрические данные	I _{макс.} [А]	U _{макс.} [В]	макс. Ø [мм ²]	AWG (UL)
	1,5	800	0,2 - 6	24-10
Макс. ток переключки	32 (FBS) / 24 (FBSR)			
Расчетные данные	МЭК	UL / CUL	CSA	Ex
Расчетное напряжение	800	600	600	-
Номинальный ток / сечение	1,5 / 1	1,5 / -	1,5 / -	-

Данные для заказа		
Тип	Артикул №	Штук
PT 4-QUATTRO-DIO 1N 5408/R-L	3211921	50
Принадлежности ¹⁾		
D-PT 4-QUATTRO	3208979	50

Гибридные клеммы с односторонним винтовым разъемом 4 (6) мм²

Примечания:

¹⁾ Технические характеристики и дополнительные принадлежности описаны на странице 132.

²⁾ Расчетные данные винтовых зажимов указаны на странице 40.

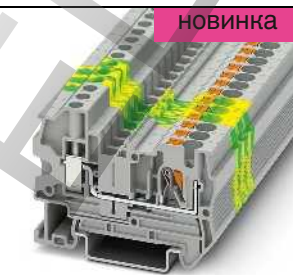
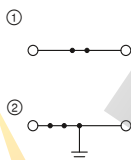

38 А, проходная клемма

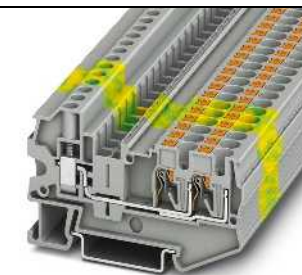
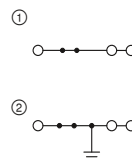

38 А, проходная клемма, 3 контакта



Технические характеристики ¹⁾				
Размеры	Ширина	Длина	Высота	
	6,2	58,8	42,8 (NS 35/7,5)	
Макс. электрические данные	I _{макс.} [А]	U _{макс.} [В]	макс. Ø [мм ²]	AWG (UL)
	38	800	0,2 - 6	-
Макс. ток переключки	32 (FBS) / 24 (FBSR)			
Расчетные данные ²⁾	МЭК	UL / CUL	CSA	Ex
Расчетное напряжение	800	-	-	-
Номинальный ток / сечение	32 / 4	-	-	-

Данные для заказа		
Тип	Артикул №	Штук
PTU 4	3211855	50
PTU 4 BU	3211856	50
PTU 4-PE	3211857	50
Принадлежности ¹⁾		
D-PTU 4	3211858	50

Описание	Цвет
Клемма	серый
	синий
Заземляющая клемма	желто-зел.
Нрышка, ширина 2,2 мм	

Технические характеристики ¹⁾				
Размеры	Ширина	Длина	Высота	
	6,2	69,3	42,8 (NS 35/7,5)	
Макс. электрические данные	I _{макс.} [А]	U _{макс.} [В]	макс. Ø [мм ²]	AWG (UL)
	38	800	0,2 - 6	24-10
Макс. ток переключки	32 (FBS) / 24 (FBSR)			
Расчетные данные	МЭК	UL / CUL	CSA	Ex
Расчетное напряжение	800	600	-	-
Номинальный ток / сечение	32 / 4	30	-	-

Данные для заказа		
Тип	Артикул №	Штук
PTU 4-TWIN	3211859	50
PTU 4-TWIN BU	3211860	50
PTU 4-TWIN-PE	3211862	50
Принадлежности ¹⁾		
D-PTU 4-TWIN	3211863	50

Клеммы push-in PT 4 мм²

Гибридные клеммы с односторонним винтовым разъемом 4 (6) мм²

Примечания:

- ¹⁾ Технические характеристики и дополнительные принадлежности описаны на странице 132.
²⁾ Расчетные данные винтовых зажимов указаны на странице 40.

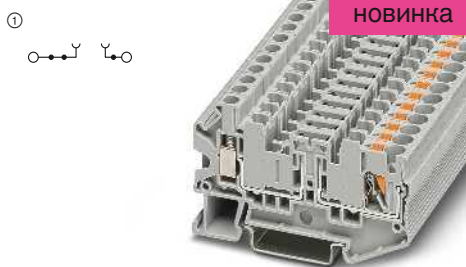

20 А, разделительная клемма, 3 функциональных отверстия и два контрольных гнезда 4 мм

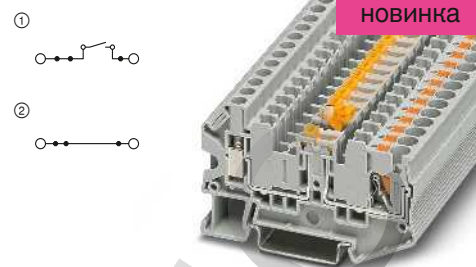

20 А, клемма с размыкателем, 3 функциональных отверстия и два контрольных гнезда 4 мм

Размеры	[мм]
Макс. электрические данные	
Макс. ток перемычки	[А]
Расчетные данные ²⁾	
Расчетное напряжение	[В]
Номинальный ток / сечение	[А] / [мм ²]

Технические характеристики ¹⁾				
Ширина	Длина	Высота		
6,2	71	42,8 (NS 35/7,5)		
I _{макс.} [А]	U _{макс.} [В]	макс. Ø [мм ²]	AWG (UL)	
20	400	0,2 - 6	-	
32 (FBS) / 24 (FBSR)				
МЭК	UL / CUL	CSA	Ex	
400	-	-	-	
20 / 4	-	-	-	

Данные для заказа			
Тип	Артикул №	Штук	
PTU 4-TG	① 3209542	50	
PTU 4-TG-P	① 3209541	50	

Принадлежности ¹⁾		
D-PTU 4-MT	3209534	50

Технические характеристики ¹⁾				
Ширина	Длина	Высота		
6,2	71	42,8 (NS 35/7,5)		
I _{макс.} [А]	U _{макс.} [В]	макс. Ø [мм ²]	AWG (UL)	
20	400	0,2 - 6	-	
32 (FBS) / 24 (FBSR)				
МЭК	UL / CUL	CSA	Ex	
400	-	-	-	
20 / 4	-	-	-	

Данные для заказа			
Тип	Артикул №	Штук	
PTU 4-MT	① 3209538	50	
PTU 4-MT-P	① 3209532	50	
PTU 4-MTD	② 3209539	50	
PTU 4-MTD-P	② 3209540	50	

Принадлежности ¹⁾		
D-PTU 4-MT	3209534	50

Клеммы для распределительных сетей зданий

Примечания:

- ¹⁾ Технические характеристики и дополнительные принадлежности описаны на странице 132.
Указание по монтажу:
 Для надежной фиксации N-образной магистральной шины на обоих концах каждой клеммной колодки, а также через каждые 20 см длинных клеммных колодок необходимо установить опорные стойки.
 Подходящие опорные стойки описаны на сайте phoenixcontact.net/products

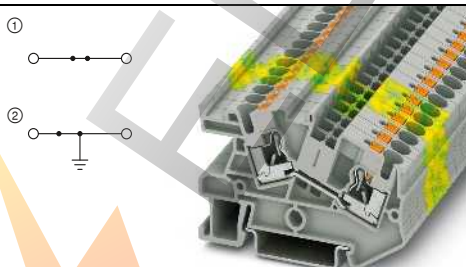

32 А, проходной блок зажимов

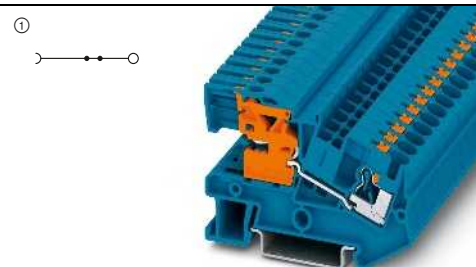

32 А, клемма с размыкателем N

Размеры	[мм]
Макс. электрические данные	
Макс. тока шунтирования	[А]
Расчетные данные	
Расчетное напряжение	[В]
Номинальный ток / сечение	[А] / [мм ²]

Технические характеристики ¹⁾				
Ширина	Длина	Высота		
6,2	66	44 (NS 35/7,5)		
I _{макс.} [А]	U _{макс.} [В]	макс. Ø [мм ²]	AWG (UL)	
32	800	0,2 - 6	-	
32 (FBS) / 24 (FBSR)				
МЭК	UL / CUL	CSA	Ex	
800	-	-	-	
32 / 4	-	-	-	

Данные для заказа			
Тип	Артикул №	Штук	
PTI 4	① 3213970	50	
PTI 4 BU	① 3213971	50	
PTI 4-PE	② 3213964	50	

Принадлежности ¹⁾		
D-DTI 4	3034895	50
AB-PTI	3214006	50

Технические характеристики ¹⁾				
Ширина	Длина	Высота		
6,2	66	46,3 (NS 35/7,5)		
I _{макс.} [А]	U _{макс.} [В]	макс. Ø [мм ²]	AWG (UL)	
32	250	0,2 - 6	-	
32 (FBS) / 24 (FBSR)				
МЭК	UL / CUL	CSA	Ex	
250	-	-	-	
32 / 4	-	-	-	

Данные для заказа			
Тип	Артикул №	Штук	
PTN 4	① 3213965	50	

Принадлежности ¹⁾		
D-PTN 4	3213978	50
AB-PTI	3214006	50

Клеммы для распределительных сетей зданий

Примечания:

¹⁾ Технические характеристики и дополнительные принадлежности описаны на странице 132.

Указание по монтажу:

Для надежной фиксации N-шины нейтрали на обоих концах каждой клеммной сборки, а также через каждые 20 см длинных клеммных сборок необходимо установить опорные стойки.

Подходящие опорные стойки описаны на сайте phoenixcontact.net/products

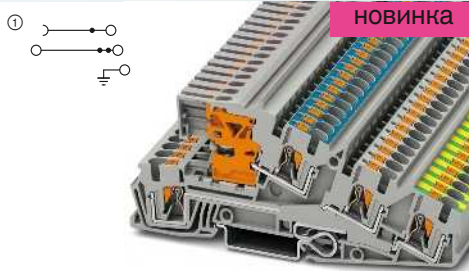

32 А, трехъярусная клемма, 1 фазный провод L, 1 провод N отделяемый, 1 PE

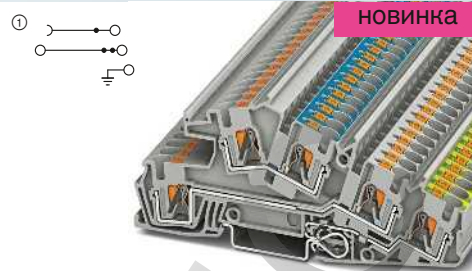

32 А, трехъярусная клемма, 2 фазных провода L, 1 PE

Технические характеристики¹⁾

Ширина	Длина	Высота		
6,2	114	50,5 (NS 35/7,5)		
I _{макс.} [A]	U _{макс.} [В]	макс. Ø [мм ²]	AWG (UL)	
32	400	0,2 - 6	-	
32 (FBS) / 24 (FBSR)				
МЭК	UL / CUL	CSA	Ex	
400	-	-	-	
32 / 4	-	-	-	

Данные для заказа

Тип	Артикул №	Штук
PTI 4-PE/L/NT	3214047	50
PTI 4-PE/L/LT	3214048	50

Принадлежности¹⁾

D-PTI 4/3	3214054	50
AB-PTI 4/3	3214053	50

Технические характеристики¹⁾

Ширина	Длина	Высота		
6,2	114	50,5 (NS 35/7,5)		
I _{макс.} [A]	U _{макс.} [В]	макс. Ø [мм ²]	AWG (UL)	
32	400	0,2 - 6	-	
32 (FBS) / 24 (FBSR)				
МЭК	UL / CUL	CSA	Ex	
400	-	-	-	
32 / 4	-	-	-	

Данные для заказа

Тип	Артикул №	Штук
PTI 4-PE/L/N	3214049	50
PTI 4-PE/L/L	3214050	50

Принадлежности¹⁾

D-PTI 4/3	3214054	50
AB-PTI 4/3	3214053	50

Клеммы для распределительных сетей зданий

Примечания:

¹⁾ Технические характеристики и дополнительные принадлежности описаны на странице 132.

Указание по монтажу:

Для надежной фиксации шины нейтрали на обоих концах каждой клеммной сборки, а также через каждые 20 см длинных клеммных сборок необходимо установить опорные стойки.

Подходящие опорные стойки описаны на сайте phoenixcontact.net/products

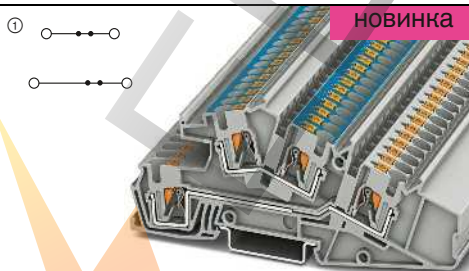

32 А, трехъярусная клемма, 1 фазный провод L, 1 провод N

Технические характеристики¹⁾

Ширина	Длина	Высота		
6,2	114	50,5 (NS 35/7,5)		
I _{макс.} [A]	U _{макс.} [В]	макс. Ø [мм ²]	AWG (UL)	
32	400	0,2 - 6	-	
32 (FBS) / 24 (FBSR)				
МЭК	UL / CUL	CSA	Ex	
400	-	-	-	
32 / 4	-	-	-	

Данные для заказа

Тип	Артикул №	Штук
PTI 4-L/N	3214051	50
PTI 4-L/L	3214052	50

Принадлежности¹⁾

D-PTI 4/3	3214054	50
AB-PTI 4/3	3214053	50

Общие технические характеристики для клемм PT с зажимами push-in 6 мм²

Расчетные данные		МЭК 60947-7-1 / МЭК 60947-7-2		
Расчетное сечение	[мм ²]	6		
Диапазон сечений	AWG	20 - 8		
Возможности подключения		однож.	многож.	Кабельный наконечник с пластмассовой втулкой или без
1-провод.	[мм ²]	0,5 - 10	0,5 - 6	0,5 - 6 0,5 - 6
2-провод. гибких с кабельным наконечником TWIN	[мм ²]	-	-	- 0,5 - 1,5
Сечение проводников, подключаемых без инструмента	[мм ²]	1 - 10	-	1 - 6 1 - 6
Общие характеристики				
Длина снятия изоляции	[мм]	12		
Изоляционный материал		PA		
Класс воспламеняемости согласно UL 94		V0		

Указания: дополнительные или отличные данные документируются у артикула.

Примечания:



Рядом с артикулом расположена принципиальная электрическая схема. Свободные места для подключения перемычки обозначаются черной точкой.

Указанные технические данные и допуски относятся к первому артикулу в столбике. Данные о следующих артикулах указаны на сайте phoenixcontact.net/products

1) Ток шунтирования документирован при соответствующем артикуле. Другие цвета см. на стр. 340.

Принадлежности для клемм PT с зажимами push-in 6 мм²

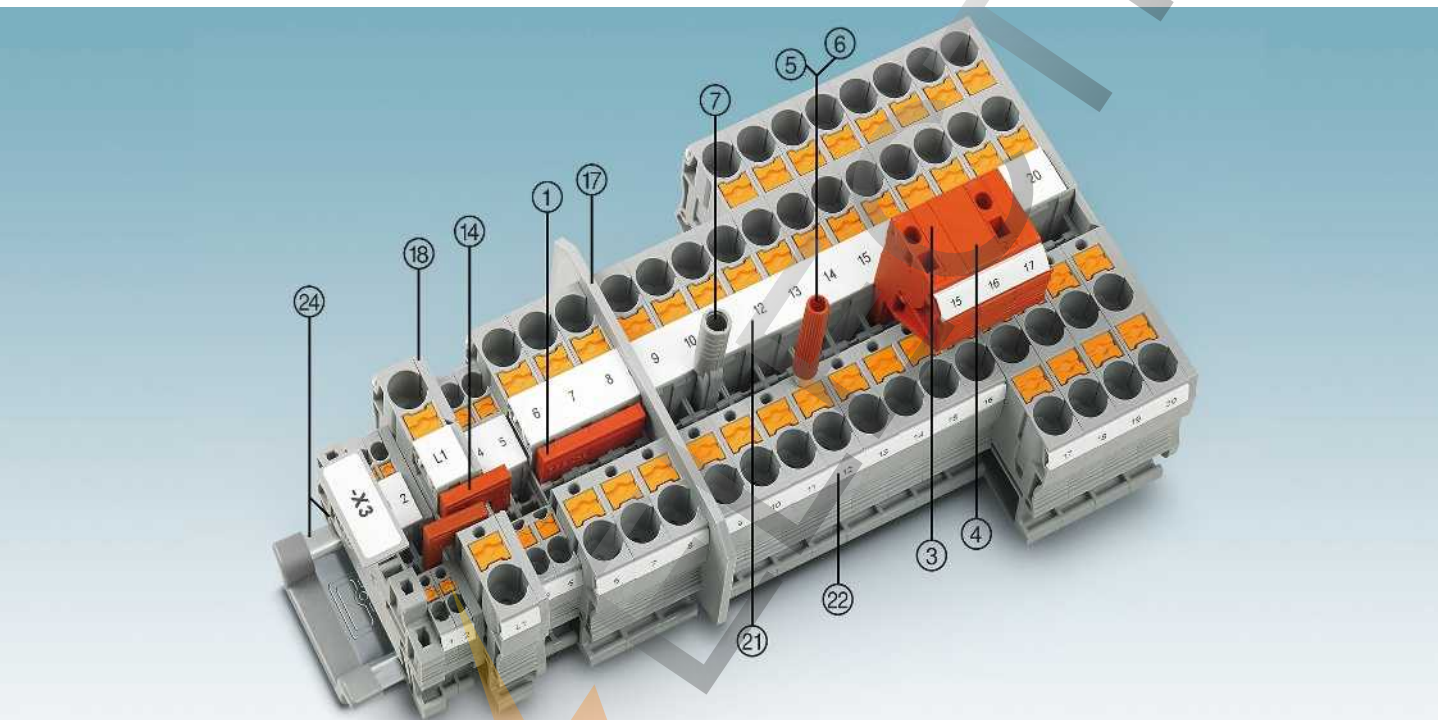

Описание	Полюсов	Цвет	Тип	Артикул №	Штук	Тип	Артикул №	Штук
① Перемычка ¹⁾	2	красный	FBS 2-8	3030284	10	FBSR 2-8	3033808	10
	3	красный	FBS 3-8	3030297	10	FBSR 3-8	3001597	10
	4	красный	FBS 4-8	3030307	10	FBSR 4-8	3000585	10
	5	красный	FBS 5-8	3030310	10	FBSR 5-8	3033809	10
	10	красный	FBS 10-8	3030323	10	FBSR 10-8	3001599	10
16	красный	FBS 16-8				FBSR 16-8	3033816	10
③ Наборная тестовая вилка		красный	PS-8	3031005	10			
④ Проставка		красный	DP PS-8	3036741	10			
⑤ Контрольный штекер, металлическая деталь		серебристый	MPS-MT	0201744	10			
⑥ Изоляционная втулка, для металлической части MPS		красный	MPS-1H RD	0201676	10			
⑦ Адаптер тестера, гнездовое отверстие 4 мм		серый	PAI-4-N GY	3032871	10			
Отвертка			SZF 2-0,8X4,0	1204520	10			
⑭ Переходная перемычка			RB ... см. стр. 344.					
⑰ Разделители / сегменты крышки			ATP-... / DS-... см. phoenixcontact.net/products					
⑱ Крышка			Документировано при артикуле					
⑳ Маркировка среднего паза			UC-TM 8, UCT-TM 8 или ZB 8. См. также каталог 5, таблицы выбора со страницы 100.					
㉑ Маркировка среднего и бокового паза			UC-TMF 8, UCT-TMF 8 или ZBF 8. См. также каталог 5, таблицы выбора со страницы 100.					
㉒ Монтажная рейка и концевой зажим			См. каталог 5					
Полное описание принадлежностей: phoenixcontact.net/products			Указание: Дополняющие и иные принадлежности указаны при изделии.					

Проходные, многопроводные и многоярусные клеммы, а также заземляющие клеммы

Примечания:
 1) Технические характеристики и дополнительные принадлежности описаны на странице 140.
 Указания по монтажу и применению дополнительных принадлежностей во взрывоопасной среде Ex см. на странице 602.

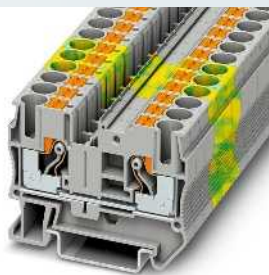
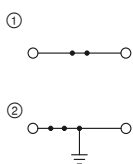

52 А, проходная клемма

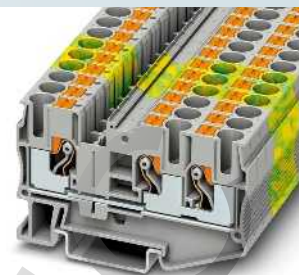
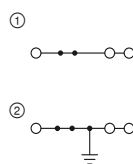

52 А, проходная клемма, 3 контакта



Ex: SEV13ATEX0159U / IECEx SEV13.0005U

Технические характеристики ¹⁾				
Ширина	Длина	Высота		
8,2	57,7	43,5 (NS 35/7,5)		
I _{макс.} [A]	U _{макс.} [B]	макс. Ø [мм ²]	AWG (UL)	
52	1000	0,5 - 10	20-8	
41 (FBS) / 32 (FBSR)				
МЭК	UL / CUL	CSA	Ex	
1000	600	600	550	
41 / 6	40 / -	40 / -	36,5 / 6	

Данные для заказа		
Тип	Артикул №	Штук
PT 6	① 3211813	50
PT 6 BU	① 3211819	50
PT 6-PE	② 3211822	50

Принадлежности ¹⁾		
D-PT 6	Артикул №	Штук
D-PT 6	3212044	50



Ex: SEV13ATEX0159U / IECEx SEV13.0005U

Технические характеристики ¹⁾				
Ширина	Длина	Высота		
8,2	74,2	43,5 (NS 35/7,5)		
I _{макс.} [A]	U _{макс.} [B]	макс. Ø [мм ²]	AWG (UL)	
52	1000	0,5 - 10	20-8	
41 (FBS) / 32 (FBSR)				
МЭК	UL / CUL	CSA	Ex	
1000	600	600	550	
41 / 6	40 / -	40 / -	35,5 / 6	

Данные для заказа		
Тип	Артикул №	Штук
PT 6-TWIN	① 3211929	50
PT 6-TWIN BU	① 3211485	50
PT 6-TWIN-PE	② 3211498	50

Принадлежности ¹⁾		
D-PT 6-TWIN	Артикул №	Штук
D-PT 6-TWIN	3211508	50

Проходные, многопроводные и многоярусные клеммы, а также заземляющие клеммы

Примечания:
 1) Технические характеристики и дополнительные принадлежности описаны на странице 140.
 Указания по монтажу и применению дополнительных принадлежностей во взрывоопасной среде Ex см. на странице 602.

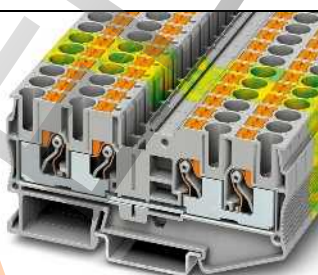
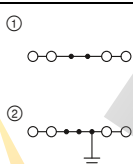

52 А, проходная клемма, 4 контакта

Ex: SEV13ATEX0159U / IECEx SEV13.0005U

Технические характеристики ¹⁾				
Ширина	Длина	Высота		
8,2	90,5	43,5 (NS 35/7,5)		
I _{макс.} [A]	U _{макс.} [B]	макс. Ø [мм ²]	AWG (UL)	
52	1000	0,5 - 10	20-8	
41 (FBS) / 32 (FBSR)				
МЭК	UL / CUL	CSA	Ex	
1000	600	600	550	
41 / 6	40 / -	40 / -	36 / 6	

Данные для заказа		
Тип	Артикул №	Штук
PT 6-QUATTRO	① 3212934	50
PT 6-QUATTRO BU	① 3212947	50
PT 6-QUATTRO-PE	② 3212950	50

Принадлежности ¹⁾		
D-PT 6-QUATTRO	Артикул №	Штук
D-PT 6-QUATTRO	3212963	10

Описание	Цвет
Клемма	серый
Клемма	серый
Заземляющая клемма	желто-зел.

Крышка, ширина 2,2 мм серый

Клеммы push-in PT 6 мм²

Клеммы с размыкателями для измерительных трансформаторов

Примечания:

¹⁾ Технические характеристики и дополнительные принадлежности описаны на странице 140.

Варианты PTME 6 HV имеют заземленное напряжение 1000 В.

Вставные разделительные клеммы для измерительных преобразователей COMBI, см. стр. 276.

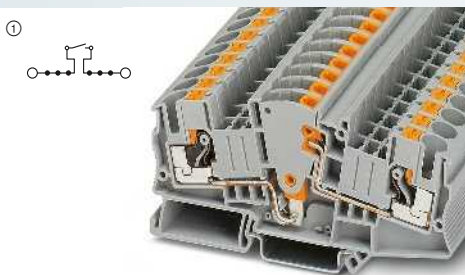

30 А, Клемма с размыкателем для измерительных трансформаторов

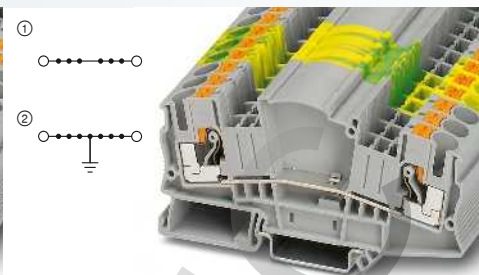

41 А, проходная клемма, той же формы



Технические характеристики ¹⁾				
Ширина	Длина	Высота		
8,2	100,8	49,6 (NS 35/7,5)		
I _{макс.} [А]	U _{макс.} [В]	макс. Ø [мм ²]	AWG (UL)	
30	500	0,5 - 10	20-8	
41 (FBS) / 32 (FBSR)				
МЭК	UL / CUL	CSA	Ex	
500	600	600	-	
30 / 6	30 / -	30 / -	-	

Данные для заказа			
Тип	Артикул №	Штук	
PTME 6	① 3212170	50	
PTME 6 HV	① 3035696	50	
PTME 6 HV BU	① 3035695	50	

Принадлежности ¹⁾		
D-DTME 6	3034426	10



Технические характеристики ¹⁾				
Ширина	Длина	Высота		
8,2	100,8	49,6 (NS 35/7,5)		
I _{макс.} [А]	U _{макс.} [В]	макс. Ø [мм ²]	AWG (UL)	
41	1000	0,5 - 10	20-8	
41 (FBS) / 32 (FBSR)				
МЭК	UL / CUL	CSA	Ex	
1000	600	600	-	
41 / 6	30 / -	30 / -	-	

Данные для заказа			
Тип	Артикул №	Штук	
PTMED 6	① 3212183	50	
PTMED 6-PE	② 3212196	50	

Принадлежности ¹⁾		
D-DTME 6	3034426	10

Размеры	[мм]
Макс. электрические данные	
Макс. ток перемычки	[А]
Расчетные данные	
Расчетное напряжение	[В]
Номинальный ток / сечение	[А] / [мм ²]

Описание	Цвет
Клемма с разм-лем и	серый
серый	серый
синий	синий
Проходная клемма	серый
Заземляющая клемма	желто-зел.

Нрышна, ширина 2,2 мм	серый
-----------------------	-------

Доп. принадлежности для клемм с размыкателями для измерит. трансформаторов PTME 6



- Создание тестовой схемы с помощью двух клемм PTME 6
- Требуется меньше места по сравнению со схемой, в которую входят клеммы с ползунковой перемычкой

- ① Штекерная перемычка FBS... для поперечного подсоединения
- ② Тестовые гнезда PAI-4-FIX... диаметром 4 мм
- ③ Блокировочное устройство S-ME 6

- ④ Коммутационная перемычка SB-ME...
- ⑤ Соединительная перемычка C-ME 6/2

Описание	Полюсов	Цвет
Тестовое гнездо, для тестовых щупов диаметром 4 мм, фиксируется в ряду шунтирования	1	оранжевый
	1	желтый
	1	зеленый
	1	фиолетовый
	1	черный
	1	синий
	1	красный
	1	серый
Блокировочное устройство, вставное	1	коричневый
		белый
Коммутационная перемычка, вставная	2	серый/оранжевый
	3	серый/оранжевый
	4	серый/оранжевый
	2	оранжевый
Рычаг, для включения 2 клемм с размыкателями	2	оранжевый
	3	оранжевый

Данные для заказа		
Тип	Артикул №	Штук
PAI-4-FIX-5/6 OG	3035974	10
PAI-4-FIX-5/6 YE	3035977	10
PAI-4-FIX-5/6 GN	3035978	10
PAI-4-FIX-5/6 VT	3035979	10
PAI-4-FIX-5/6 BK	3035980	10
PAI-4-FIX-5/6 BU	3035975	10
PAI-4-FIX-5/6 RD	3035976	10
PAI-4-FIX-5/6 GY	3035982	10
PAI-4-FIX-5/6 BN	3035981	10
S-ME 6	3034439	10
SB-ME 2-8	3034468	10
SB-ME 3-8	3032800	10
SB-ME 4-8	3034484	10
C-ME 6/2	3034442	10
C-ME 6/3	3034390	50

Гибридные клеммы с односторонним винтовым разъемом 6 (10) мм²

Примечания:
 1) Технические характеристики и дополнительные принадлежности описаны на странице 140.
 2) Расчетные данные винтовых зажимов указаны на странице 52.

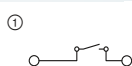

41 А, Клемма с размыкателем для измерительных трансформаторов

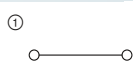

52 А, проходная клемма, той же формы

ЕАС

Технические характеристики ¹⁾				
Ширина	Длина	Высота		
8,2	73,9	48 (NS 35/7,5)		
I _{макс.} [А]	U _{макс.} [В]	макс. Ø [мм ²]	AWG (UL)	
41	500	0,5 - 10	-	
МЭК	UL / CUL	CSA	Ex	
Расчетное напряжение	500			
Номинальный ток / сечение	41 / 6			

Технические характеристики ¹⁾				
Ширина	Длина	Высота		
8,2	73,9	48 (NS 35/7,5)		
I _{макс.} [А]	U _{макс.} [В]	макс. Ø [мм ²]	AWG (UL)	
52	800	0,5 - 10	-	
МЭК	UL / CUL	CSA	Ex	
Расчетное напряжение	800			
Номинальный ток / сечение	41 / 6			

Данные для заказа		
Тип	Артикул №	Штук
PTU 6-T	3209535	50
PTU 6-T-P	3209530	50
Принадлежности ¹⁾		
D-PTU 6-T	3209533	50
SZS 1,0X4,0 VDE	1205066	10

Данные для заказа		
Тип	Артикул №	Штук
PTUD 6	3209531	50
PTUD 6-P	3209537	50
Принадлежности ¹⁾		
D-PTU 6-T	3209533	50
SZS 1,0X4,0 VDE	1205066	10

Размеры	[мм]
Макс. электрические данные	
Расчетные данные ²⁾	
Расчетное напряжение	[В]
Номинальный ток / сечение	[А] / [мм ²]
Описание	Цвет
Клемма с раз-лем и с тестовыми гнездами	серый
Проходная клемма с тестовыми гнездами	серый
Крышка, ширина 2,2 мм	
Отвертка	

Доп. принадлежности для клемм с размыкателями для измерит. трансформаторов PTU 6-T

- ③ Коммутационная перемычка с изоляцией SCBI 10-8,15...
- ④ Короткозамыкающий штекер KSS...

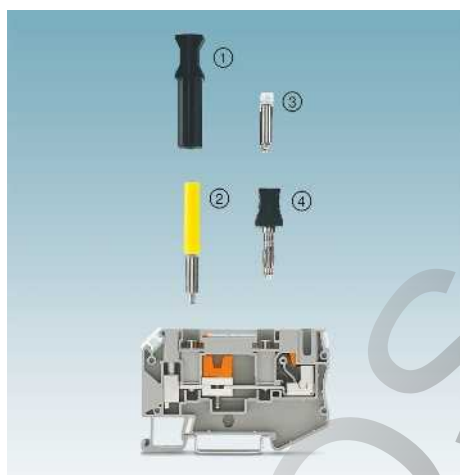

- Эффективная разводка при помощи разъемов push-in с внутренней стороны шкафа
- Универсальное винтовое соединение на стороне клиента
- Для короткого замыкания трансформаторов и распределения потенциалов в наличии следующие принадлежности:
- ① Изолированные короткозамыкающие штекеры KSSI...
- ② Гнездо для щупа тестера PSBJ 6-T...

Описание	Полюсов	Цвет
Гребенчатая перемычка, полностью изолированная	2	серый
	3	серый
	4	серый
	10	серый
Винтовая перемычка, 10-полюсный	10	серебристый
Винтовая перемычка с изоляцией, 10-контактная	10	серебристый
Гнездо для щупа тестера		серебристый
Разделительная пластина, ширина 2 мм		серый
Короткозамыкающая вилка, для соединения соседних клемм, полностью изолированная, 2-полюсная	2	черный
Короткозамыкающий штекер, для соединения соседних клемм, полностью изолированный, 2-полюсный, I _{макс.} 20 А	2	черный
Втулка для щупа тестера, для подключения щупа тестера PS		оранжевый

Данные для заказа		
Тип	Артикул №	Штук
EB 2-8	0202154	100
EB 3-8	0202141	100
EB 4-8	0202142	100
EB 10-8	0202138	10
SCBI 10-8,15	3245134	10
SCBI 10-8,15 ISO	3000417	10
TPS 3/20/5	3246586	10
ATP-URTK/SP	0311139	10
KSSI 2-8	3000722	10
KSS 8	0311540	10
PSBJ 6-T OG	3070320	10

Клеммы push-in PT 6 мм²

Диодные клеммы

Примечания:

- 1) Технические характеристики и дополнительные принадлежности описаны на странице 140.
- 2) Если нагрузка на диод составляет 5 А, температура поверхности достигает 140 °С.
- 3) Запирающее напряжение 1000 В

При последовательном размещении нескольких диодных клемм на рейке между ними должна быть установлена разделительная пластина.

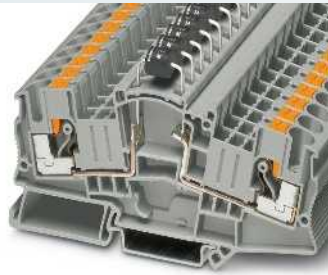
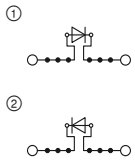

5 А, 1000 В, диодная клемма, той же формы

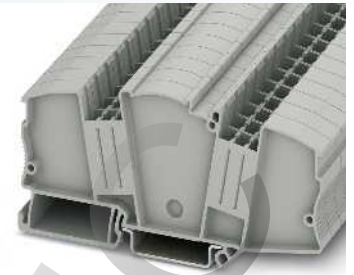

Разделительная пластина, той же формы

ERC

Технические характеристики	
Размеры	[мм]
Макс. электрические данные	
Макс. ток перемычки	[А]
Расчетные данные	
Расчетное напряжение	[В]
Номинальный ток / сечение	[А] / [мм ²]

Технические характеристики ¹⁾			
Ширина	Длина	Высота	
8,2	100,8	60 (NS 35/7,5)	
$I_{\text{макс.}}$ [А]	$U_{\text{макс.}}$ [В]	макс. Ø [мм ²]	AWG (UL)
5 ²⁾	1000 ³⁾	0,5 - 10	-
41 (FBS) / 32 (FBSR)			
МЭК	UL / CUL	CSA	Ex
1000 ³⁾	-	-	-
5 ²⁾ / 6	-	-	-

Технические характеристики ¹⁾			
Ширина	Длина	Высота	
8,2	100,8	49,6 (NS 35/7,5)	
		макс. Ø [мм ²]	AWG (UL)
-	-	-	-
МЭК	UL / CUL	CSA	Ex
-	-	-	-
-	-	-	-

Данные для заказа	
Описание	Цвет
Клемма, направление диода см. в схеме	серый
Разделительная пластина	серый
Нрышна, ширина 2,2 мм	серый

Данные для заказа		
Тип	Артикул №	Штук
PTME 6-DIO/L-R HV	① 3035697	50
PTME 6-DIO/R-L HV	② 3035698	50
Принадлежности ¹⁾		
D-DTME 6	3034426	10

Данные для заказа		
Тип	Артикул №	Штук
DP-STMED 6	3035690	50
Принадлежности ¹⁾		

Клеммы для электронных компонентов

Примечания:

- 1) Технические характеристики и дополнительные принадлежности описаны на странице 140.

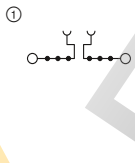

Клемма, для впаивания электронных компонентов

ERC

Технические характеристики	
Размеры	[мм]
Макс. электрические данные	
Макс. ток перемычки	[А]
Расчетные данные	
Расчетное напряжение	[В]
Номинальный ток / сечение	[А] / [мм ²]

Технические характеристики ¹⁾			
Ширина	Длина	Высота	
8,2	100,8	60 (NS 35/7,5)	
$U_{\text{макс.}}$ [В]	500	макс. Ø [мм ²]	AWG (UL)
32		0,5 - 10	-
МЭК	UL / CUL	CSA	Ex
500	-	-	-
30 / 6	-	-	-

Данные для заказа	
Описание	Цвет
Клемма, впаиваемый элемент	серый
Нрышна, ширина 2,2 мм	серый

Данные для заказа		
Тип	Артикул №	Штук
PTME 6-BE	① 3035687	50
Принадлежности ¹⁾		
D-DTME 6	3034426	10

Клеммы для распределительных сетей зданий

Примечания:
 1) Технические характеристики и дополнительные принадлежности описаны на странице 140.
Указание по монтажу:
 Для надежной фиксации шины нейтрали на обоих концах каждой клеммной сборки, а также через каждые 20 см длинных клеммных сборок необходимо установить опорные стойки. Подходящие опорные стойки описаны на сайте phoenixcontact.net/products

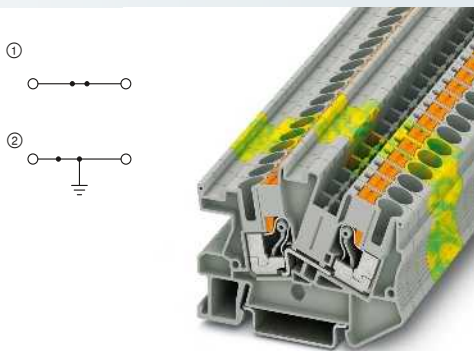

41 А, проходная клемма

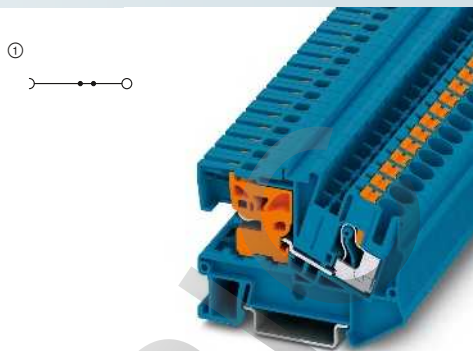

41 А, клемма с размыкателем N



Технические характеристики ¹⁾				
Ширина	Длина	Высота		
8,2	66	50 (NS 35/7,5)		
I _{макс.} [A]	U _{макс.} [В]	макс. Ø [мм ²]	AWG (UL)	
41	800	0,5 - 10	-	
41 (FBS)				
МЭК	UL / CUL	CSA	Ex	
800	-	-	-	
Номинальный ток / сечение	[A] / [мм ²]		41 / 6	

Данные для заказа			
Тип	Артикул №	Штук	
PTI 6	3213972	50	
PTI 6 BU	3213973	50	
PTI 6-PE	3213966	50	

Принадлежности ¹⁾			
Тип	Артикул №	Штук	
D-DTI 6	3034947	50	
AB-PTI 6	3214008	50	



Технические характеристики ¹⁾				
Ширина	Длина	Высота		
8,2	66,3	50 (NS 35/7,5)		
I _{макс.} [A]	U _{макс.} [В]	макс. Ø [мм ²]	AWG (UL)	
41	400	0,5 - 10	-	
41 (FBS)				
МЭК	UL / CUL	CSA	Ex	
400	-	-	-	
Номинальный ток / сечение	[A] / [мм ²]		41 / 6	

Данные для заказа			
Тип	Артикул №	Штук	
PTN 6	3213967	50	

Принадлежности ¹⁾			
Тип	Артикул №	Штук	
D-PTN 6	3213979	50	
AB-PTI 6	3214008	50	

Описание	Цвет
Клемма	серый
	синий
Заземляющая клемма	желто-зел.
Клемма с размыкателем N	синий

Нрышка, ширина 2,2 мм	серый
Опора, для монтажа шины нейтрали, устанавливается с интервалом 20 см, ширина 2 мм:	синий

Общие технические характеристики для клемм PT с зажимами push-in 10 мм²

Расчетные данные		МЭК 60947-7-1 / МЭК 60947-7-2 / МЭК 60947-7-3			
Расчетное сечение	[мм ²]	10			
Диапазон сечений	AWG	20 - 6			
Возможности подключения		однож.	многож.	Кабельный наконечник с пластмассовой втулкой или без	
1-провод.	[мм ²]	0,5 - 16	0,5 - 10	0,5 - 10	0,5 - 10
2-провод. гибких с кабельным наконечником TWIN	[мм ²]	-	-	-	1,5 - 4
Сечение проводников, подключаемых без инструмента	[мм ²]	1 - 16	-	4 - 10	2,5 - 10
Общие характеристики					
Длина снятия изоляции	[мм]	18			
Изоляционный материал		РА			
Класс воспламеняемости согласно UL 94		V0			

Указания: дополнительные или отличные данные документируются у артикула.

Примечания:



Рядом с артикулом расположена принципиальная электрическая клемма. Свободные места для подключения перемычки обозначаются черной точкой.

Указанные технические данные и допуски относятся к первому артикулу в столбике. Данные о следующих артикулах указаны на сайте phoenixcontact.net/products

¹⁾ Ток шунтирования документирован при соответствующем артикуле. Другие цвета см. на стр. 340.

Принадлежности для клемм PT с зажимами push-in 10 мм²

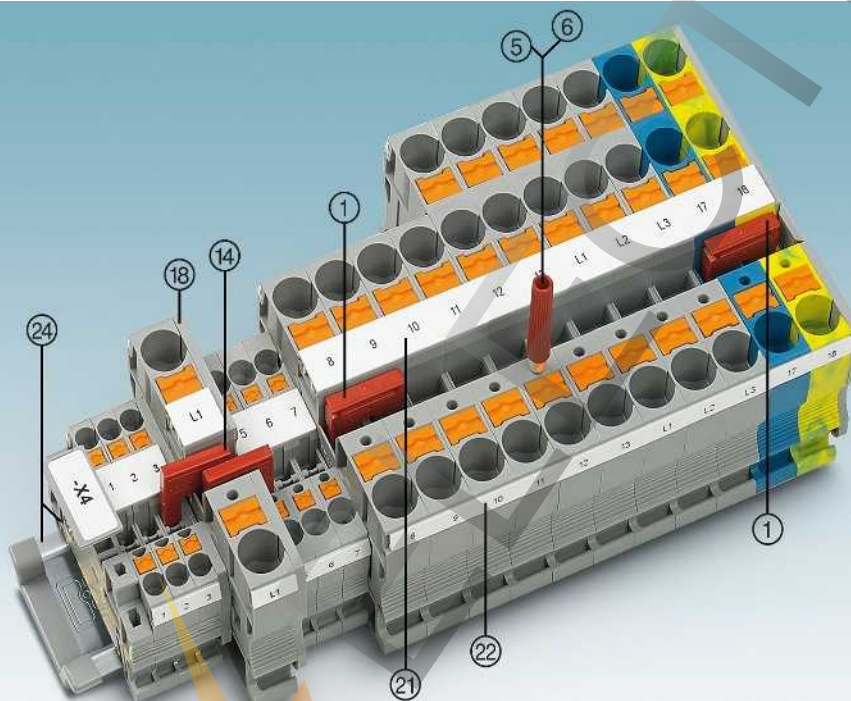

Описание	Полюсов	Цвет	Тип	Артикул №	Штук	Тип	Артикул №	Штук
① Перемычка ¹⁾	2	красный	FBS 2-10	3005947	10			
	5	красный	FBS 5-10	3005948	10			
⑤ Контрольный штекер, металлическая деталь		серебристый	MPS-MT	0201744	10			
⑥ Изоляционная втулка, для металлической части MPS		красный	MPS-IR RD	0201676	10			
Отвертка			SZF 3-1,0X5,5	1206612	10			
④ Переходная перемычка			RB ... см. стр. 344.					
⑨ Крышка			Документировано при артикуле					
② Маркировка среднего паза			UC-TM 10, UCT-TM 10 или ZB 10. См. также каталог 5, таблицы выбора со страницы 100.					
② Маркировка среднего и бокового паза			UC-TMF 10, UCT-TMF 10 или ZBF 10. См. также каталог 5, таблицы выбора со страницы 100.					
④ Монтажная рейка и концевой зажим			См. каталог 5					
Полное описание принадлежностей: phoenixcontact.net/products			Указание: Дополняющие и иные принадлежности указаны при изделии.					

Проходные, многопроводные и заземляющие клеммы

Примечания:
 1) Технические характеристики и дополнительные принадлежности описаны на странице 146.
 Указания по монтажу и применению дополнительных принадлежностей во взрывоопасной среде Ex см. на странице 602.

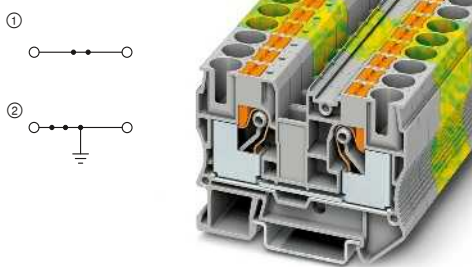

70 А, проходная клемма

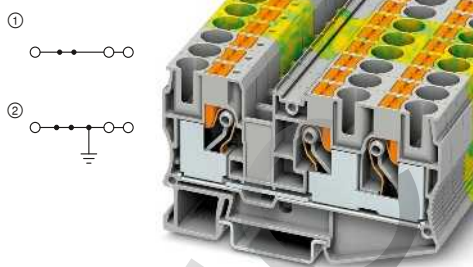

70 А, проходная клемма, 3 контакта

UL ENEC EPC ClassNK CB
 Ex: Ex IIC
 SEV13ATEX0159U / IECEx SEV13.0005U

Технические характеристики ¹⁾			
Ширина	Длина	Высота	
10,2	67,7	50,5 (NS 35/7,5)	
I _{макс.} [A]	U _{макс.} [В]	макс. Ø [мм ²]	AWG (UL)
70	1000	0,5 - 16	20-6
МЭК	UL / CUL	CSA	Ex
1000	600	600	550
57 / 10	60 / -	55 / -	52,5 / 10

Данные для заказа		
Тип	Артикул №	Штук
PT 10	① 3212120	50
PT 10 BU	① 3212123	50
PT 10-PE	② 3212131	50

Принадлежности ¹⁾		
D-PT 10	3212057	50

UL ENEC EPC ClassNK CB
 Ex: Ex IIC
 SEV13ATEX0159U / IECEx SEV13.0005U

Технические характеристики ¹⁾			
Ширина	Длина	Высота	
10,2	88,9	50,5 (NS 35/7,5)	
I _{макс.} [A]	U _{макс.} [В]	макс. Ø [мм ²]	AWG (UL)
70	1000	0,5 - 16	20-6
МЭК	UL / CUL	CSA	Ex
1000	600	600	550
57 / 10	60 / -	55 / -	48,5 / 10

Данные для заказа		
Тип	Артикул №	Штук
PT 10-TWIN	① 3208746	50
PT 10-TWIN BU	① 3208747	50
PT 10-TWIN-PE	② 3208745	50

Принадлежности ¹⁾		
D-PT 10-TWIN	3208748	50

Размеры	[мм]
Макс. электрические данные	
Макс. ток переключки	[А]
Расчетные данные	
Расчетное напряжение	[В]
Номинальный ток / сечение	[А] / [мм ²]
Описание	Цвет
Клемма	серый
Заземляющая клемма	синий
	желто-зел.
Крышка, ширина 2,2 мм	серый

Клеммы для установки предохранителей PT 10,3-HESI 1000V

Примечания:
 1) Технические характеристики и дополнительные принадлежности описаны на странице 146.
 Описание инструментов для снятия изоляции и обжима проводов и разъемов для солнечных систем приведено в каталоге 5.
 Разделительные клеммы на 1000 В, и диодные клеммы PTME ... HV см. со страницы 142.
 Подробная информация по применению в ФГ системах и показатели рассеиваемой мощности приведены на сайте: phoenixcontact.net/products
 Соответствующие блоки предохранителей см. на стр. 405.
 Описание прочих вставок предохранителя с допуском UL приведено на сайте: phoenixcontact.net/products

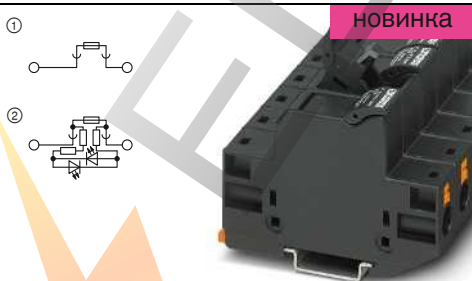

20 А, 1000 В, клемма под предохранитель 10,3 x 38 мм

НОВИНКА

Технические характеристики ¹⁾			
Ширина	Длина	Высота	
17,6	87	63 (NS 35/7,5)	
I _{макс.} [A]	U _{макс.} [В]	макс. Ø [мм ²]	AWG (UL)
20	1000	1,5 - 10	-
МЭК	UL / CUL	CSA	Ex
1000	-	-	-
20 / 10	-	-	-
16 - 6	-	-	-
Возможности подключения	однож.	многож.	Кабельный наконечник с пластмассовой втулкой или без
1-провод.	[мм ²]	[мм ²]	[мм ²]
Сечение проводников, подключаемых без инструмента	[мм ²]	[мм ²]	[мм ²]
	1,5 - 10	1,5 - 10	1,5 - 10
	1,5 - 10	-	4 - 10
			2,5 - 10

Данные для заказа		
Тип	Артикул №	Штук
PT 10,3-HESI 1000V	① 3062142	10
PT 10,3-HESILED 1000V	② 3062143	10

Размеры	[мм]
Макс. электрические данные	
Расчетные данные	
Расчетное напряжение	[В]
Номинальный ток / сечение	[А] / [мм ²]
Диапазон сечений	AWG
Описание	Цвет
Клемма под предохранитель со световым индикатором для 400 - 1000 В пост. тока	черный
	черный

Общие технические характеристики для клемм PT с зажимами push-in 16 мм²

Расчетные данные		МЭК 60947-7-1 / МЭК 60947-7-2			
Расчетное сечение	[мм ²]	16			
Диапазон сечений	AWG	20 - 4			
Возможности подключения		однож.	многож.	Кабельный наконечник с пластмассовой втулкой или без	
1-провод..	[мм ²]	0,5 - 25	0,5 - 16	0,5 - 16	0,5 - 16
2-провод, гибких с кабельным наконечником TWIN	[мм ²]	-	-	-	1,5 - 4
Сечение проводников, подключаемых без инструмента	[мм ²]	2,5 - 25	-	2,5 - 16	2,5 - 16
Общие характеристики					
Длина снятия изоляции	[мм]	18			
Изоляционный материал		PA			
Класс воспламеняемости согласно UL 94		V0			
Указания: дополнительные или отличные данные документируются у артикула.					

Примечания:



Рядом с артикулом расположена принципиальная электрическая схема. Свободные места для подключения перемычки обозначаются черной точкой.

Указанные технические данные и допуски относятся к первому артикулу в столбике. Данные о следующих артикулах указаны на сайте phoenixcontact.net/products

¹⁾ Ток шунтирования документирован при соответствующем артикуле. Другие цвета см. на стр. 340.

Принадлежности для клемм PT с зажимами push-in 16 мм²

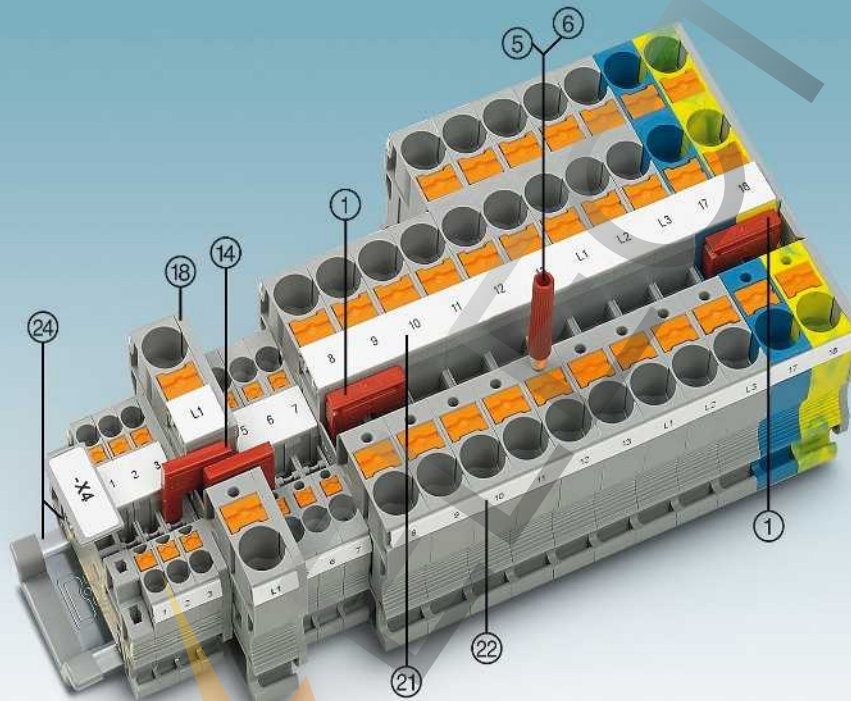

Описание	Полюсов	Цвет	Тип	Артикул №	Штук	Тип	Артикул №	Штук
① Перемычка ¹⁾	2	красный	FBS 2-12	3005950	10			
⑤ Контрольный штекер, металлическая деталь		серебристый	MPS-MT	0201744	10			
⑥ Изоляционная втулка, для металлической части MPS		красный	MPS-IH RD	0201676	10			
Отвертка			SZF 3-1,0X5,5	1206612	10			
⑭ Переходная перемычка			RB ... см. стр. 344.					
⑮ Крышка			Документировано при артикуле					
⑰ Маркировка средней гайки			UC-TM 12, UCT-TM 12 или ZB 12. См. также каталог 5, таблицы выбора со страницы 100.					
⑳ Маркировка среднего и бокового паза			UC-TMF 12, UCT-TMF 12 или ZBF 12. См. также каталог 5, таблицы выбора со страницы 100.					
㉔ Монтажная рейна и концевой зажим			См. каталог 5					
Полное описание принадлежностей: phoenixcontact.net/products								

Проходные, многопроводные и заземляющие клеммы

Примечания:

¹⁾ Технические характеристики и дополнительные принадлежности описаны на странице 148.

Указания по монтажу и применению дополнительных принадлежностей во взрывоопасной среде Ex см. на странице 602.

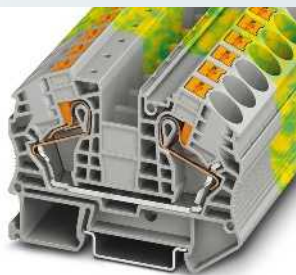
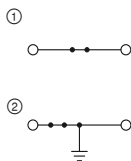

85 А, проходная клемма

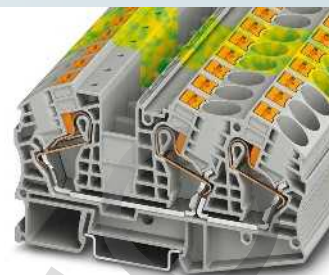
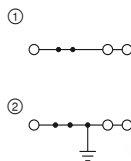

85 А, проходная клемма, 3 контакта



Ex:

SEV13ATEX0159U / IECEx SEV13.0005U

Технические характеристики ¹⁾			
Ширина	Длина	Высота	
12,2	75,4	52,6 (NS 35/7,5)	
I _{макс.} [A]	U _{макс.} [В]	макс. Ø [мм ²]	AWG (UL)
85	1000	0,5 - 25	20-4
Макс. ток перемычки	76		
Расчетные данные	МЭК		
Расчетное напряжение	UL / CUL	CSA	Ex
Номинальный ток / сечение	1000 / 600	600 / 70	550 / 65,5 / 16

Данные для заказа

Тип	Артикул №	Штук
PT 16 N	3212138	50
PT 16 N BU	3212142	50
PT 16 N-PE	3212147	50

Принадлежности¹⁾

D-PT 16 N	3212060	50
-----------	---------	----



Ex:

SEV13ATEX0159U / IECEx SEV13.0005U

Технические характеристики ¹⁾			
Ширина	Длина	Высота	
12,2	100,2	52,6 (NS 35/7,5)	
I _{макс.} [A]	U _{макс.} [В]	макс. Ø [мм ²]	AWG (UL)
85	1000	0,5 - 25	20-4
Макс. ток перемычки	76		
Расчетные данные	МЭК		
Расчетное напряжение	UL / CUL	CSA	Ex
Номинальный ток / сечение	1000 / 600	600 / 70	550 / 65,5 / 16

Данные для заказа

Тип	Артикул №	Штук
PT 16-TWIN N	3208760	25
PT 16-TWIN N BU	3208773	25
PT 16-TWIN N-PE	3208786	25

Принадлежности¹⁾

D-PT 16-TWIN N	3208799	50
----------------	---------	----

Размеры	[мм]
Макс. электрические данные	
Макс. ток перемычки	[А]
Расчетные данные	
Расчетное напряжение	[В]
Номинальный ток / сечение	[А] / [мм ²]

Описание	Цвет
Клемма	серый
	синий
Заземляющая клемма	желто-зел.

Нрышка, ширина 2,2 мм	серый
-----------------------	-------

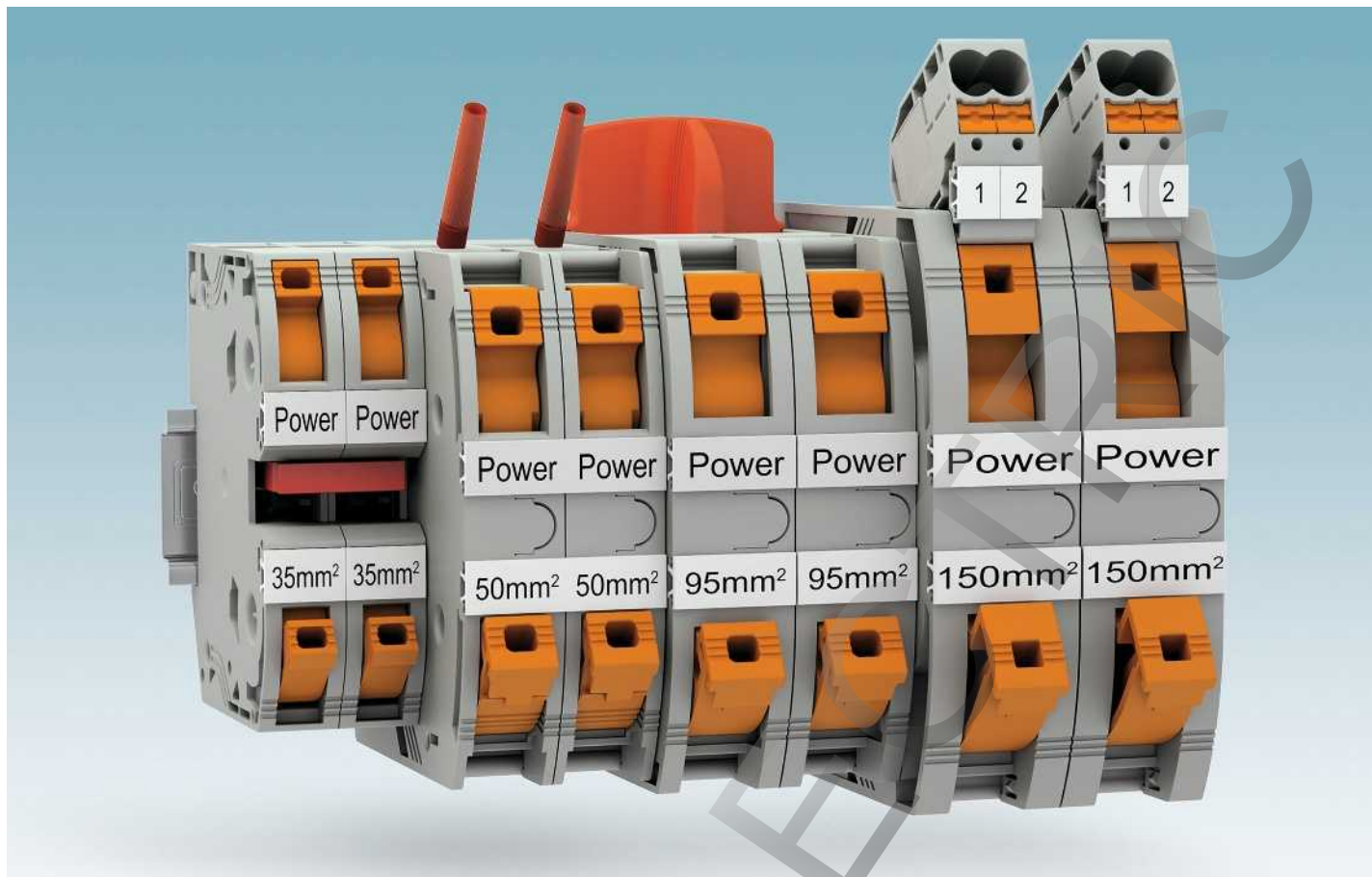

Поворотное соединение

Запатентованная технология пружинного соединения power-turn дает возможность подключения проводников большого размера быстро и просто при помощи стандартной отвертки и одного движения рычага.

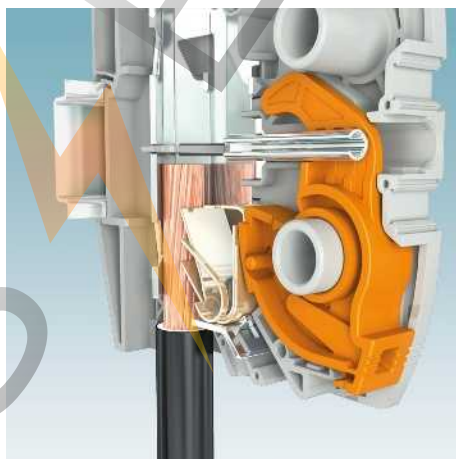

Надежность контактов

До трех прижимных пружин из высококачественной пружинной стали в сочетании с призматическим дном клеммы обеспечивают долговременное вибростойкое подсоединение проводников.

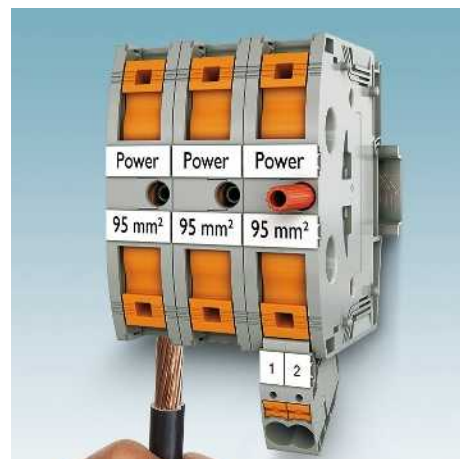

Подключение напрямую

Простое подключение теперь возможно и для больших проводов. Если рычажок находится в закрытом положении, то провода вставляются просто и быстро напрямую, как в зажимы push-in.

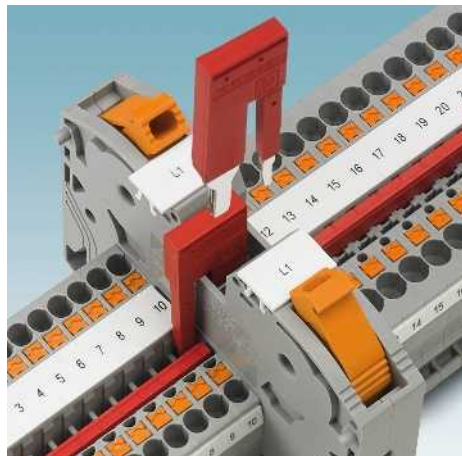

Переходная перемычка на PTPOWER 35 обеспечивает возможность простого соединения клемм разного номинального сечения, например клемм PT 2,5 push-in или PT 4. Она позволяет быстро компоновать клеммные сборки.

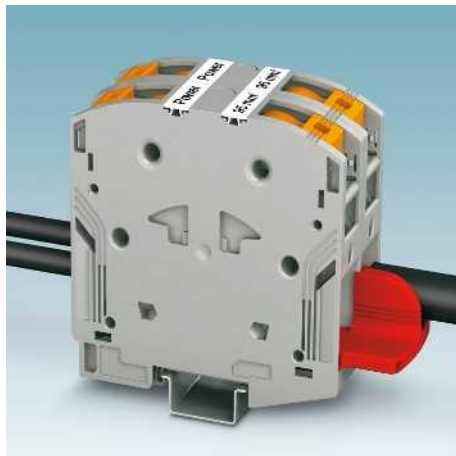

Распределяйте потенциалы при помощи изолированных гребенчатых мостиков. Они монтируются просто без использования инструмента и надежно закрепляются в клемме. Благодаря специальной форме они легко распознаются даже после подсоединения проводника.



При помощи полностью изолированной и опционально фиксируемой отводной клеммы можно простым способом реализовать отводы напряжения для двух проводников до 16 мм². С маркировкой большого размера и встроенным тестовым отводом 2,3 мм.

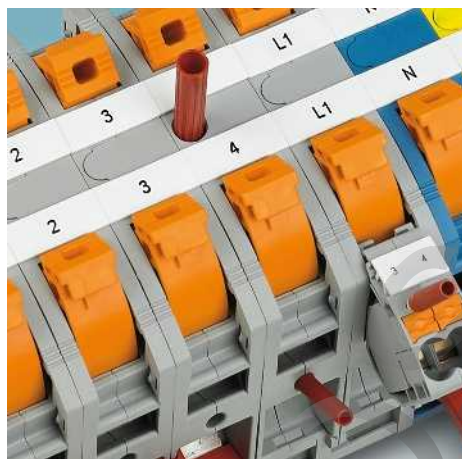

Контрольный отвод с двух сторон для стандартных контрольных штекеров диаметром 2,3 мм. Для использования контрольных штекеров 4 мм в наличии варианты клемм для высоких токов с контрольным отводом 4 мм в центре клеммы.

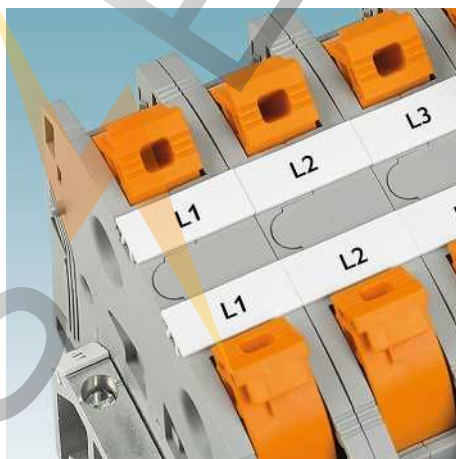

Залогом успешного и быстрого монтажа является крупная и однозначная маркировка клеммных контактов. Кроме этого, она обеспечивает максимальный обзор.

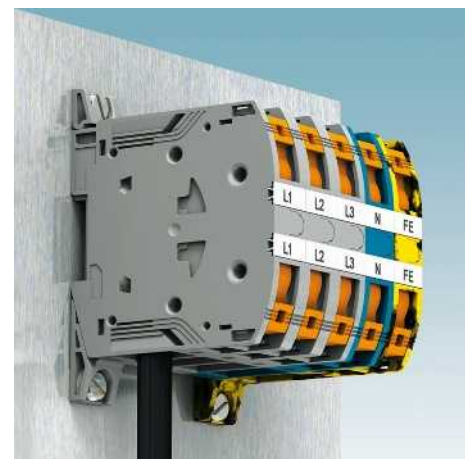

Клеммные блоки в сборе позволяют снизить затраты на монтаж и хранение. В ассортименте клеммные блоки для выполнения любых функций и установки на монтажную рейку или для монтажа напрямую.

i Ваш веб-код: #0158

Общие технические характеристики сильноточных клемм PTPOWER power-turn 35 мм²

Расчетные данные		МЭК 60947-7-1 / МЭК 60947-7-2			
Расчетное сечение	[мм ²]	35			
Диапазон сечений	AWG	10 - 2			
Возможности подключения		одн.ж.	многож.	Кабельный наконечник с пластмассовой втулкой или без	
1-провод.	[мм ²]	6 - 35	6 - 35	-	6 - 35
2-провод. гибких с кабельным наконечником TWIN	[мм ²]	-	-	-	2,5 - 10
Сечение проводников, подсоединяемых без инструмента	[мм ²]	6 - 35	6 - 35	6 - 35	6 - 35
Общие характеристики					
Длина снятия изоляции	[мм]	25			
Изоляционный материал		PA			
Класс воспламеняемости согласно UL 94		V0			

Указания: дополнительные или отличные данные документируются у артикула.

Примечания:



Рядом с артикулом расположена принципиальная электрическая схема. Свободные места для подключения перемычки обозначаются черной точкой.

Указанные технические данные и допуски относятся к первому артикулу в столбике. Данные о следующих артикулах указаны на сайте phoenixcontact.net/products

1) Ток шунтирования документирован при соответствующем артикуле. Другие цвета см. на стр. 340.

Принадлежности для сильноточных клемм PTPOWER power-turn 35 мм²

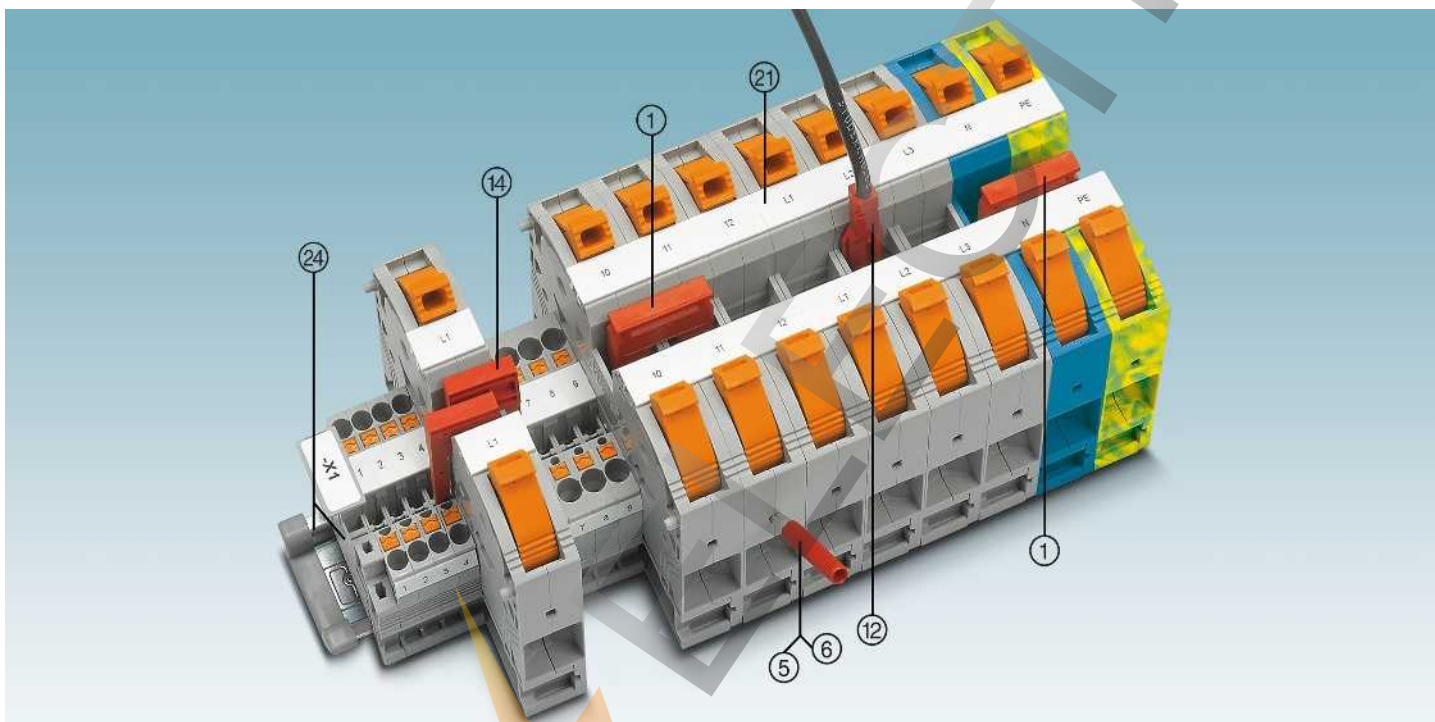

Описание	Полюсов	Цвет	Тип	Артикул №	Штук	Тип	Артикул №	Штук
① Перемычка ¹⁾	2	красный	FBS 2-16	3005963	10			
⑤ Контрольный штекер, металлическая деталь		серебристый	MPS-MT	0201744	10			
⑥ Изоляционная втулка, для металлической части MPS		красный	MPS-IH RD	0201676	10			
⑫ Контрольный штекер, с проводником 2,5 мм ²		красный	PAI-ST 35/1000MM	3029994	20			
Отвертка			SZF 3-1,0X5,5	1206612	10			
⑭ Переходная перемычка			RB PTPOWER 35-ST(2,5/4) арт. № 3030900 для перехода на ST 2,5 / PT 2,5 или ST 4 / PT 4 RB PTPOWER 35-ST 16 арт. № 3032170 для перехода на ST 16 / PT 16					
⑳ Маркировка среднего паза			UC-TM 16, UCT-TM 16 или ZB 16,3. См. также каталог 5, таблицы выбора со страницы 100.					
㉔ Монтажная рейка и концевой зажим			См. каталог 5					
Полное описание принадлежностей: phoenixcontact.net/products			Указание: Дополняющие и иные принадлежности указаны при изделии.					

Сильноточные клеммы

Примечания:

1) Технические характеристики и дополнительные принадлежности описаны на странице 152.

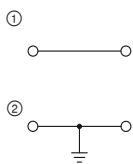

125 А, проходная клемма

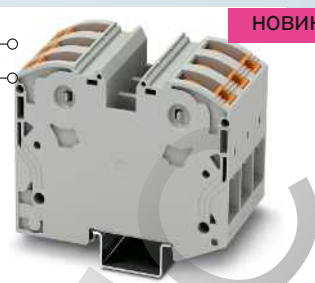
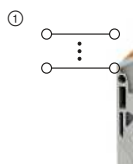

125 А, клеммный блок

Технические характеристики¹⁾

Ширина	Длина	Высота		
16	91,6	62,3 (NS 35/15)		
Макс. электрические данные	U _{макс.} [В]	макс. Ø [мм ²]	AWG (UL)	
125	1000	6 - 35		
Макс. ток переключки	125			
Расчетные данные	МЭК	UL / CUL	CSA	Ex
Расчетное напряжение	1000	-	-	-
Номинальный ток / сечение	125	-	-	-

Технические характеристики¹⁾

Ширина	Длина	Высота		
48	91,6	62,3 (NS 35/15)		
Макс. электрические данные	U _{макс.} [В]	макс. Ø [мм ²]	AWG (UL)	
125	1000	6 - 35		
Макс. ток переключки	125			
Расчетные данные	МЭК	UL / CUL	CSA	Ex
Расчетное напряжение	1000	-	-	-
Номинальный ток / сечение	125	-	-	-

Данные для заказа

Тип	Артикул №	Штук
RTPOWER 35	① 3212064	10
RTPOWER 35 BU	① 3212065	10
RTPOWER 35-FE	① 3212081	10
RTPOWER 35-PE	② 3212066	10

Данные для заказа

Тип	Артикул №	Штук
RTPOWER 35-3L	① 3212068	10
RTPOWER 35-3L/N	① 3212069	10
RTPOWER 35-3L/FE	① 3212070	10
RTPOWER 35-3L/N/FE	① 3212071	10

Сильноточные клеммы для прямого монтажа

Примечания:

1) Технические характеристики и дополнительные принадлежности описаны на странице 152.

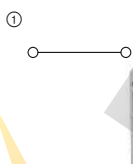

125 А, проходная клемма, для прямого монтажа

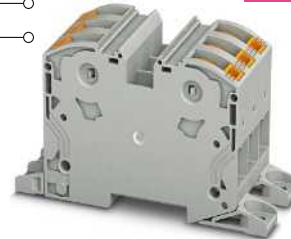
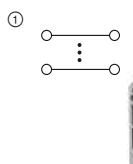

125 А, клеммный блок, для прямого монтажа

Технические характеристики¹⁾

Ширина	Длина	Высота		
16	91,6	62,3 (NS 35/15)		
Макс. электрические данные	U _{макс.} [В]	макс. Ø [мм ²]	AWG (UL)	
125	1000	6 - 35		
Макс. ток переключки	125			
Расчетные данные	МЭК	UL / CUL	CSA	Ex
Расчетное напряжение	1000	-	-	-
Номинальный ток / сечение	125	-	-	-

Технические характеристики¹⁾

Ширина	Длина	Высота		
48	91,6	62,3 (NS 35/15)		
Макс. электрические данные	U _{макс.} [В]	макс. Ø [мм ²]	AWG (UL)	
125	1000	6 - 35		
Макс. ток переключки	125			
Расчетные данные	МЭК	UL / CUL	CSA	Ex
Расчетное напряжение	1000	-	-	-
Номинальный ток / сечение	125	-	-	-

Данные для заказа

Тип	Артикул №	Штук
RTPOWER 35-F	① 3212078	10
RTPOWER 35-F BU	① 3212079	10
RTPOWER 35-FE-F	① 3212082	10

Данные для заказа

Тип	Артикул №	Штук
RTPOWER 35-3L-F	① 3212072	10
RTPOWER 35-3L/N-F	① 3212073	10
RTPOWER 35-3L/FE-F	① 3212075	10
RTPOWER 35-3L/N/FE-F	① 3212076	10

Общие технические характеристики сильноточных клемм PTPOWER power-turn 50 мм²

Расчетные данные		МЭК 60947-7-1 / МЭК 60947-7-2		
Расчетное сечение	[мм ²]	50		
Диапазон сечений	AWG	8 - 2/0		
Возможности подключения		однож.	многож.	Кабельный наконечник с пластмассовой втулкой или без
1-жильн.	[мм ²]	10 - 70	10 - 70	10 - 50 10 - 50
2-жильный гибкий с кабельным наконечником TWIN	[мм ²]	-	-	- 10 - 16
Сечение проводников, подключаемых без инструмента	[мм ²]	10 - 70	-	10 - 50 10 - 50
Макс. сечение с гребенчатым мостиком	[мм ²]	50	50	- -
Общие характеристики				
Длина снятия изоляции	[мм]	30		
Изоляционный материал		PA		
Класс воспламеняемости согласно UL 94		V0		

Указания: дополнительные или отличные данные документируются у артикула.

Примечания:



Рядом с артикулом расположена внутренняя электрическая проводка в виде схемы. Свободные места соединения для шунтирования обозначаются черной точкой.

Указанные технические данные и допуски относятся к первому артикулу в столбике. Данные о следующих артикулах указаны на сайте phoenixcontact.net/products

¹⁾ Ток шунтирования документирован при соответствующем артикуле. Другие цвета см. на стр. 340.

Системные принадлежности для сильноточных клемм PTPOWER power-turn 50 мм²

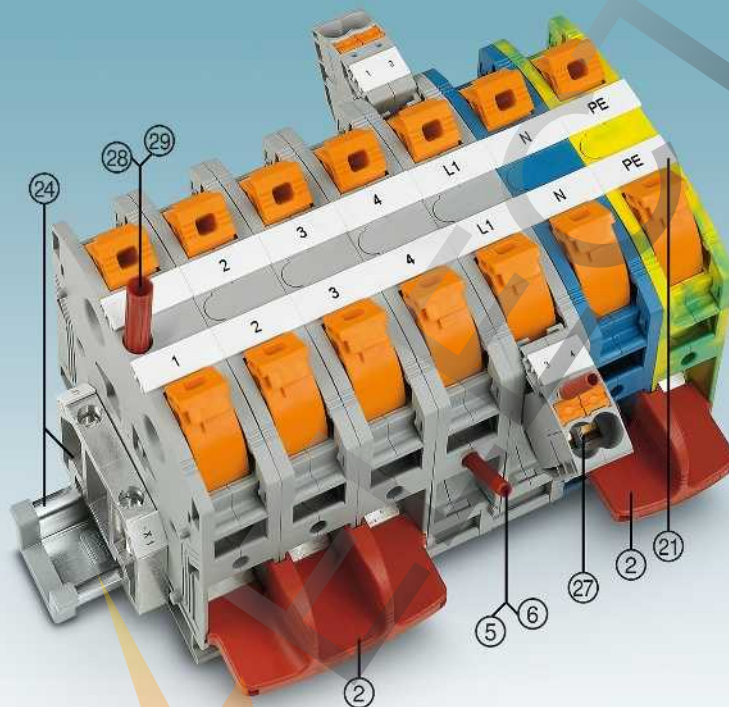

Описание	Полюсов	Цвет	Тип	Артикул №	Штук	Тип	Артикул №	Штук
② Гребенчатый мостик ¹⁾	2	красный	EB 2-20/PT	3260067	10			
	3	красный	EB 3-20/PT	3260068	10			
⑤ Контрольный штекер, металлическая деталь		серебристый	MPS-MT	0201744	10			
⑥ Изоляционная втулка, для металлической части MPS		красный	MPS-IH RD	0201676	10			
⑦ Клеммы-отводы		серый	AGK 10-PTPOWER	3260145	10			
		синий	AGK 10-PTPOWER BU	3260148	10			
		зеленый, желтый	AGK 10-PTPOWER GN/YE	3260151	10			
		черный / желтый	AGK 10-PTPOWER BK/YE	3260154	10			
Отвертка			SZF 3-1,0X5,5	1206612	10			
② Маркировка среднего паза	UC-TM 16, UCT-TM 16 или ZB 16,3. См. также каталог 5, таблицы выбора со страницы 100.							
④ Монтажная рейка и концевой зажим	См. каталог 5							
⑧ Тестовые штекеры	MPS-MT/ 4MM и PS-IH RD см. на странице 346							
Полное описание принадлежностей: phoenixcontact.net/products	Указание: Дополняющие и иные принадлежности указаны при изделии.							

Сильноточные клеммы PTPOWER power-turn 50 мм²

Сильноточные клеммы

Примечания:

1) Технические характеристики и дополнительные принадлежности описаны на странице 154.

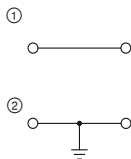

150 А, проходная клемма

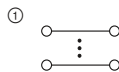

150 А, клеммный блок

Технические характеристики¹⁾

Ширина	Длина	Высота		
20	101	105 (NS 35/15)		
Макс. электрические данные	U _{макс.} [В]	макс. Ø [мм ²]	AWG (UL)	
I _{макс.} [А]	1500	10 - 70		
150				
150				
Расчетные данные	МЭК	UL / CUL	CSA	Ex
Расчетное напряжение	1500	-	-	-
Номинальный ток / сечение	150	-	-	-

Технические характеристики¹⁾

Ширина	Длина	Высота		
60	101	105 (NS 35/15)		
Макс. электрические данные	U _{макс.} [В]	макс. Ø [мм ²]	AWG (UL)	
I _{макс.} [А]	1500	10 - 70		
150				
150				
Расчетные данные	МЭК	UL / CUL	CSA	Ex
Расчетное напряжение	1500	-	-	-
Номинальный ток / сечение	150	-	-	-

Данные для заказа

Тип	Артикул №	Штук
PTPOWER 50	① 3260050	10
PTPOWER 50 BU	① 3260051	10
PTPOWER 50-FE	① 3260063	10
PTPOWER 50 P	① 3260065	10
PTPOWER 50-PE	② 3260052	10

Данные для заказа

Тип	Артикул №	Штук
PTPOWER 50-3L	① 3260053	10
PTPOWER 50-3L/N	① 3260054	10
PTPOWER 50-3L/FE	① 3260055	10
PTPOWER 50-3L/N/FE	① 3260056	10

Сильноточные клеммы для прямого монтажа

Примечания:

1) Технические характеристики и дополнительные принадлежности описаны на странице 154.

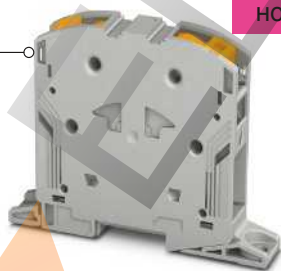
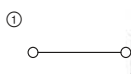

150 А, проходная клемма, для прямого монтажа

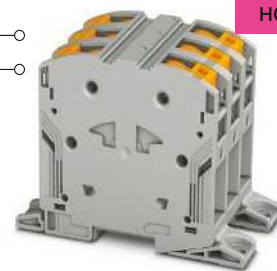
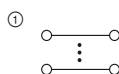

150 А, клеммный блок, для прямого монтажа

Технические характеристики¹⁾

Ширина	Длина	Высота		
20	101	105 (NS 35/15)		
Макс. электрические данные	U _{макс.} [В]	макс. Ø [мм ²]	AWG (UL)	
I _{макс.} [А]	1500	10 - 70		
150				
150				
Расчетные данные	МЭК	UL / CUL	CSA	Ex
Расчетное напряжение	1500	-	-	-
Номинальный ток / сечение	150	-	-	-

Технические характеристики¹⁾

Ширина	Длина	Высота		
60	101	105 (NS 35/15)		
Макс. электрические данные	U _{макс.} [В]	макс. Ø [мм ²]	AWG (UL)	
I _{макс.} [А]	1500	10 - 70		
150				
150				
Расчетные данные	МЭК	UL / CUL	CSA	Ex
Расчетное напряжение	1500	-	-	-
Номинальный ток / сечение	150	-	-	-

Данные для заказа

Тип	Артикул №	Штук
PTPOWER 50-F	① 3260061	10
PTPOWER 50-F BU	① 3260062	10
PTPOWER 50-FE-F	① 3260064	10

Данные для заказа

Тип	Артикул №	Штук
PTPOWER 50-3L-F	① 3260057	10
PTPOWER 50-3L/N-F	① 3260058	10
PTPOWER 50-3L/FE-F	① 3260059	10
PTPOWER 50-3L/N/FE-F	① 3260060	10

Общие технические характеристики сильноточных клемм PTPOWER power-turn 95 мм²

Расчетные данные		МЭК 60947-7-1 / МЭК 60947-7-2			
Расчетное сечение	[мм ²]	95			
Диапазон сечений	AWG	4 - 3/0			
Возможности подключения		однож.	многож.	Кабельный наконечник с пластмассовой втулкой или без	
1-провод.	[мм ²]	25 - 95	25 - 95	25 - 95	25 - 95
2-провод. гибких с кабельным наконечником TWIN	[мм ²]	-	-	-	-
Сечение проводников, подключаемых без инструмента	[мм ²]	25 - 95	-	25 - 95	25 - 95
Макс. сечение с гребенчатым мостиком	[мм ²]	95	70	-	-
Общие характеристики					
Длина снятия изоляции	[мм]	40			
Изоляционный материал		PA			
Класс воспламеняемости согласно UL 94		V0			

Указания: дополнительные или отличные данные документируются у артикула.

Примечания:



Рядом с артикулом расположена принципиальная электрическая схема. Свободные места для подключения перемычки обозначаются черной точкой.

Указанные технические данные и допуски относятся к первому артикулу в столбике. Данные о следующих артикулах указаны на сайте phoenixcontact.net/products

¹⁾ Ток шунтирования документирован при соответствующем артикуле. Другие цвета см. на стр. 340.

Принадлежности для сильноточных клемм PTPOWER power-turn 95 мм²

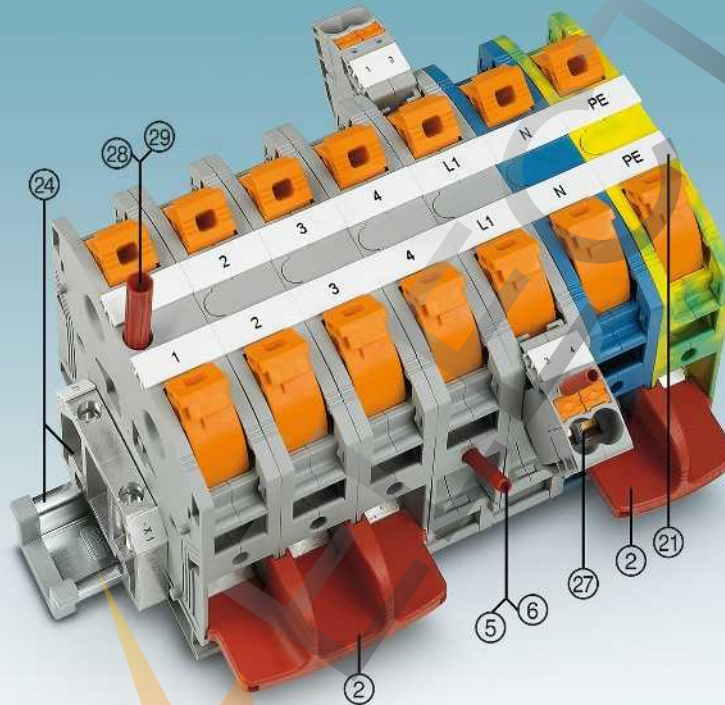

Описание	Полюсов	Цвет	Тип	Артикул №	Штук	Тип	Артикул №	Штук
② Гребенчатый мостик ¹⁾	2	красный	EB 2-20/PT	3260067	10			
	3	красный	EB 3-20/PT	3260068	10			
⑤ Контрольный штекер, металлическая деталь		серебристый	MPS-MT	0201744	10			
⑥ Изоляционная втулка, для металлической части MPS		красный	MPS-1H RD	0201676	10			
⑦ Клеммы-отводы		серый	AGK 10-PTPOWER	3260145	10			
		синий	AGK 10-PTPOWER BU	3260148	10			
		зеленый, желтый	AGK 10-PTPOWER GN/YE	3260151	10			
		черный / желтый	AGK 10-PTPOWER BK/YE	3260154	10			
Отвертка			SZF 3-1,0X5,5	1206612	10			
② Маркировка среднего паза	UC-TM 16, UCT-TM 16 или ZB 16,3. См. также каталог 5, таблицы выбора со страницы 100.							
④ Монтажная рейка и концевой зажим	См. каталог 5							
⑧ Тестовые штеперы	MPS-MT/ 4MM и PS-1H RD см. на странице 346							
Полное описание принадлежностей: phoenixcontact.net/products	Указание: Дополняющие и иные принадлежности указаны при изделии.							

Сильноточные клеммы

Примечания:

1) Технические характеристики и дополнительные принадлежности описаны на странице 156.

Указания по монтажу и применению дополнительных принадлежностей во взрывоопасной среде Ex см. на странице 602.

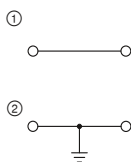

232 А, проходная клемма

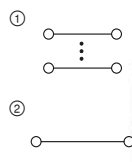

232 А, клеммный блок



Ex: SEV14ATEX0156U / IECExSEV14.0013U

Технические характеристики¹⁾

Ширина	Длина	Высота		
25	105,5	108,7 (NS 35/15)		
I _{макс.} [A]	U _{макс.} [B]	макс. Ø [мм ²]	AWG (UL)	
232	1500	25 - 95	4-4/0	
150				
МЭК	UL / CUL	CSA	Ex	
1500	1000	-	1100	
232 / 95	230	-	215 / 95	



Технические характеристики¹⁾

Ширина	Длина	Высота		
75	105,5	108,7 (NS 35/15)		
I _{макс.} [A]	U _{макс.} [B]	макс. Ø [мм ²]	AWG (UL)	
232	1500	25 - 95	4-4/0	
150				
МЭК	UL / CUL	CSA	Ex	
1500	1000	-	-	
232 / 95	230	-	-	

Размеры	[мм]
Макс. электрические данные	
Макс. ток перемычки	[A]
Расчетные данные	
Расчетное напряжение	[B]
Номинальный ток / сечение	[A] / [мм ²]

Данные для заказа

Тип	Артикул №	Штук
PTPOWER 95	3260100	10
PTPOWER 95 BU	3260103	10
PTPOWER 95-FE	3260139	10
PTPOWER 95 P	3260163	10
PTPOWER 95-PE	3260106	10

Данные для заказа

Тип	Артикул №	Штук
PTPOWER 95-3L	3260109	3
PTPOWER 95-3L/N	3260112	2
PTPOWER 95-3L/FE	3260115	2
PTPOWER 95-3L/N/FE	3260118	2

Описание	Цвет
Клемма	серый
	синий
	черный / желтый
с контрольным отводом диаметром 4 мм	серый
Заземляющая клемма	зеленый, желтый
Клеммный блок, 3 серых	серый
3 серых	серый/синий
3 серых, 1 черно-желтый	серый/черно-желтый
3 серых, 1 синий, 1 черно-желтый	серый/синий/черно-желтый

Сильноточные клеммы для прямого монтажа

Примечания:

1) Технические характеристики и дополнительные принадлежности описаны на странице 156.

Схема расположения отверстий phoenixcontact.net/products

Указания по монтажу и применению дополнительных принадлежностей во взрывоопасной среде Ex см. на странице 602.

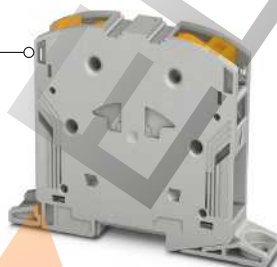
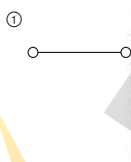

232 А, проходная клемма, для прямого монтажа

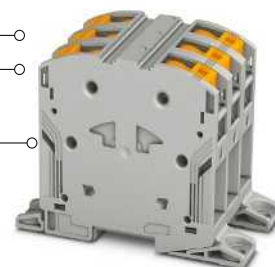
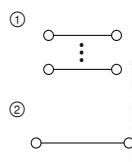

232 А, клеммный блок, для прямого монтажа



Ex: SEV14ATEX0156U / IECExSEV14.0013U

Технические характеристики¹⁾

Ширина	Длина	Высота		
25	139,1	99,8		
I _{макс.} [A]	U _{макс.} [B]	макс. Ø [мм ²]	AWG (UL)	
232	1500	25 - 95	4-4/0	
150				
МЭК	UL / CUL	CSA	Ex	
1500	1000	-	1100	
232 / 95	230	-	215 / 95	



Технические характеристики¹⁾

Ширина	Длина	Высота		
75	139,1	99,8		
I _{макс.} [A]	U _{макс.} [B]	макс. Ø [мм ²]	AWG (UL)	
232	1500	25 - 95	4-4/0	
150				
МЭК	UL / CUL	CSA	Ex	
1500	1000	-	-	
232 / 95	230	-	-	

Данные для заказа

Тип	Артикул №	Штук
PTPOWER 95-F	3260133	10
PTPOWER 95-F BU	3260136	10
PTPOWER 95-FE-F	3260142	10

Данные для заказа

Тип	Артикул №	Штук
PTPOWER 95-3L-F	3260121	3
PTPOWER 95-3L/N-F	3260124	2
PTPOWER 95-3L/FE-F	3260127	2
PTPOWER 95-3L/N/FE-F	3260130	2

Описание	Цвет
Клемма, для прямого монтажа	серый
	синий
	черный / желтый
Клеммный блок, для прямого монтажа, три серых проходных клеммы	серый
3 серых, 1 синий	серый/синий
3 серых, 1 черно-желтый	серый/черно-желтый
3 серых, 1 синий, 1 черно-желтый	серый/синий/черно-желтый

Общие технические характеристики сильноточных клемм PTPOWER power-turn 150 мм²

Расчетные данные		МЭК 60947-7-1 / МЭК 60947-7-2			
Расчетное сечение	[мм ²]	150			
Диапазон сечений	AWG	1/0 - 300 kcmil			
Возможности подключения		однож.	многож.	Кабельный наконечник с пластмассовой втулкой или без	
1-жильн.	[мм ²]	50 - 150	50 - 150	50 - 95	50 - 95
2-жильный гибкий с кабельным наконечником TWIN	[мм ²]	-	-	-	-
Сечение проводников, подключаемых без инструмента	[мм ²]	50 - 150	-	50 - 95	50 - 95
Макс. сечение с гребенчатым мостиком	[мм ²]	150	150	-	-
Общие характеристики					
Длина снятия изоляции	[мм]	40			
Изоляционный материал		PA			
Класс воспламеняемости согласно UL 94		V0			

Указания: дополнительные или отличные данные документируются у артикула.

Примечания:



Рядом с артикулом расположена принципиальная электрическая схема. Свободные места для подключения перемычки обозначаются черной точкой.

Указанные технические данные и допуски относятся к первому артикулу в столбике. Данные о следующих артикулах указаны на сайте phoenixcontact.net/products

¹⁾ Ток шунтирования документирован при соответствующем артикуле. Другие цвета см. на стр. 340.

Принадлежности для сильноточных клемм PTPOWER power-turn 150 мм²

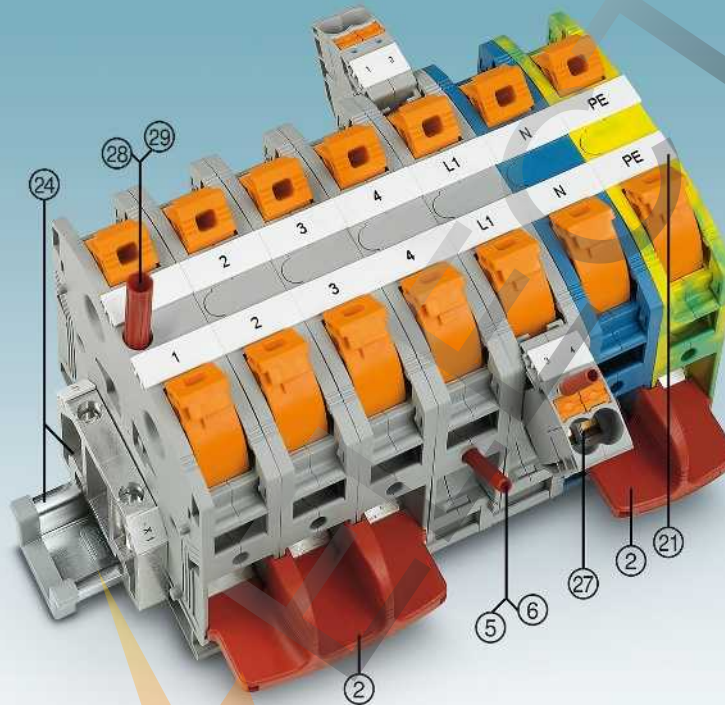

Описание	Полюсов	Цвет	Тип	Артикул №	Штук	Тип	Артикул №	Штук
② Гребенчатый мостик ¹⁾	2	красный	EB 2-31/PT	3215057	5			
	3	красный	EB 3-31/PT	3215058	5			
⑤ Контрольный штекер, металлическая деталь		серебристый	MPS-MT	0201744	10			
⑥ Изоляционная втулка, для металлической части MPS		красный	MPS-IH RD	0201676	10			
⑦ Клеммы-отводы		серый	AGK 10-PTPOWER	3260145	10			
		синий	AGK 10-PTPOWER BU	3260148	10			
		зеленый, желтый	AGK 10-PTPOWER GN/YE	3260151	10			
		черный / желтый	AGK 10-PTPOWER BK/YE	3260154	10			
Отвертка			SZF 3-1,0X5,5	1206612	10			
② Маркировка среднего паза	UC-TM 16, UCT-TM 16 или ZB 16,3. См. также каталог 5, таблицы выбора со страницы 100.							
④ Монтажная рейка и концевой зажим	См. каталог 5							
⑧ Тестовые штекеры	MPS-MT/ 4MM и PS-IH RD см. на странице 346							
Полное описание принадлежностей: phoenixcontact.net/products			Указание: Дополняющие и иные принадлежности указаны при изделии.					

Сильноточные клеммы PTPOWER power-turn 150 мм²

Сильноточные клеммы

Примечания:

1) Технические характеристики и дополнительные принадлежности описаны на странице 158.



НОВИНКА

309 А, проходная клемма зажимов

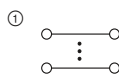

НОВИНКА

309 А, клеммный блок

ЕАС

Технические характеристики¹⁾

Размеры	Ширина	Длина	Высота
[мм]	31	116,4	116,5 (NS 35/15)
Макс. электрические данные	I _{макс.} [А]	U _{макс.} [В]	макс. Ø [мм ²] AWG (UL)
	309	1500	50 - 150 -
Макс. ток переключки	150		
Расчетные данные	МЭК	UL / CUL	CSA Ex
Расчетное напряжение	1500	-	-
Номинальный ток / сечение	309 / 150	-	-

ЕАС

Технические характеристики¹⁾

Размеры	Ширина	Длина	Высота
[мм]	93	116,4	108,7 (NS 35/15)
Макс. электрические данные	I _{макс.} [А]	U _{макс.} [В]	макс. Ø [мм ²] AWG (UL)
	309	1500	50 - 150 -
Макс. ток переключки	150		
Расчетные данные	МЭК	UL / CUL	CSA Ex
Расчетное напряжение	1500	-	-
Номинальный ток / сечение	309 / 150	-	-

Данные для заказа

Тип	Артикул №	Штук
PTPOWER 150	3215000	3
PTPOWER 150 BU	3215001	3
PTPOWER 150-FE	3215002	3
PTPOWER 150 P	3215003	3
PTPOWER 150 P BU	3215004	3

Данные для заказа

Тип	Артикул №	Штук
PTPOWER 150-3L	3215005	1
PTPOWER 150-3L/N	3215006	1
PTPOWER 150-3L/FE	3215007	1
PTPOWER 150-3L/N/FE	3215008	1

Сильноточные клеммы для прямого монтажа

Примечания:

1) Технические характеристики и дополнительные принадлежности описаны на странице 158.

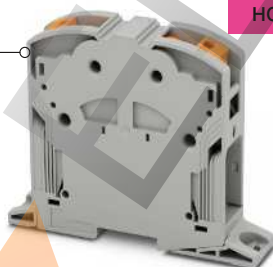

НОВИНКА

309 А, проходная клемма, для прямого монтажа

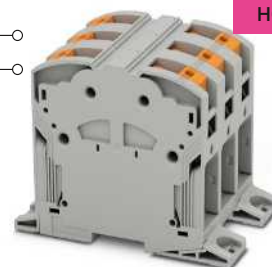
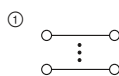

НОВИНКА

309 А, клеммный блок, для прямого монтажа

ЕАС

Технические характеристики¹⁾

Размеры	Ширина	Длина	Высота
[мм]	31	150	108,3
Макс. электрические данные	I _{макс.} [А]	U _{макс.} [В]	макс. Ø [мм ²] AWG (UL)
	309	1500	50 - 150 -
Макс. ток переключки	150		
Расчетные данные	МЭК	UL / CUL	CSA Ex
Расчетное напряжение	1500	-	-
Номинальный ток / сечение	309 / 150	-	-

ЕАС

Технические характеристики¹⁾

Размеры	Ширина	Длина	Высота
[мм]	31	150	108,3
Макс. электрические данные	I _{макс.} [А]	U _{макс.} [В]	макс. Ø [мм ²] AWG (UL)
	309	1500	50 - 150 -
Макс. ток переключки	150		
Расчетные данные	МЭК	UL / CUL	CSA Ex
Расчетное напряжение	1500	-	-
Номинальный ток / сечение	309 / 150	-	-

Данные для заказа

Тип	Артикул №	Штук
PTPOWER 150 F	3215030	3
PTPOWER 150 F BU	3215031	3
PTPOWER 150-FE-F	3215032	3

Данные для заказа

Тип	Артикул №	Штук
PTPOWER 150-3L-F	3215033	1
PTPOWER 150-3L/N-F	3215034	1
PTPOWER 150-3L/FE-F	3215035	1
PTPOWER 150-3L/N/FE-F	3215036	1

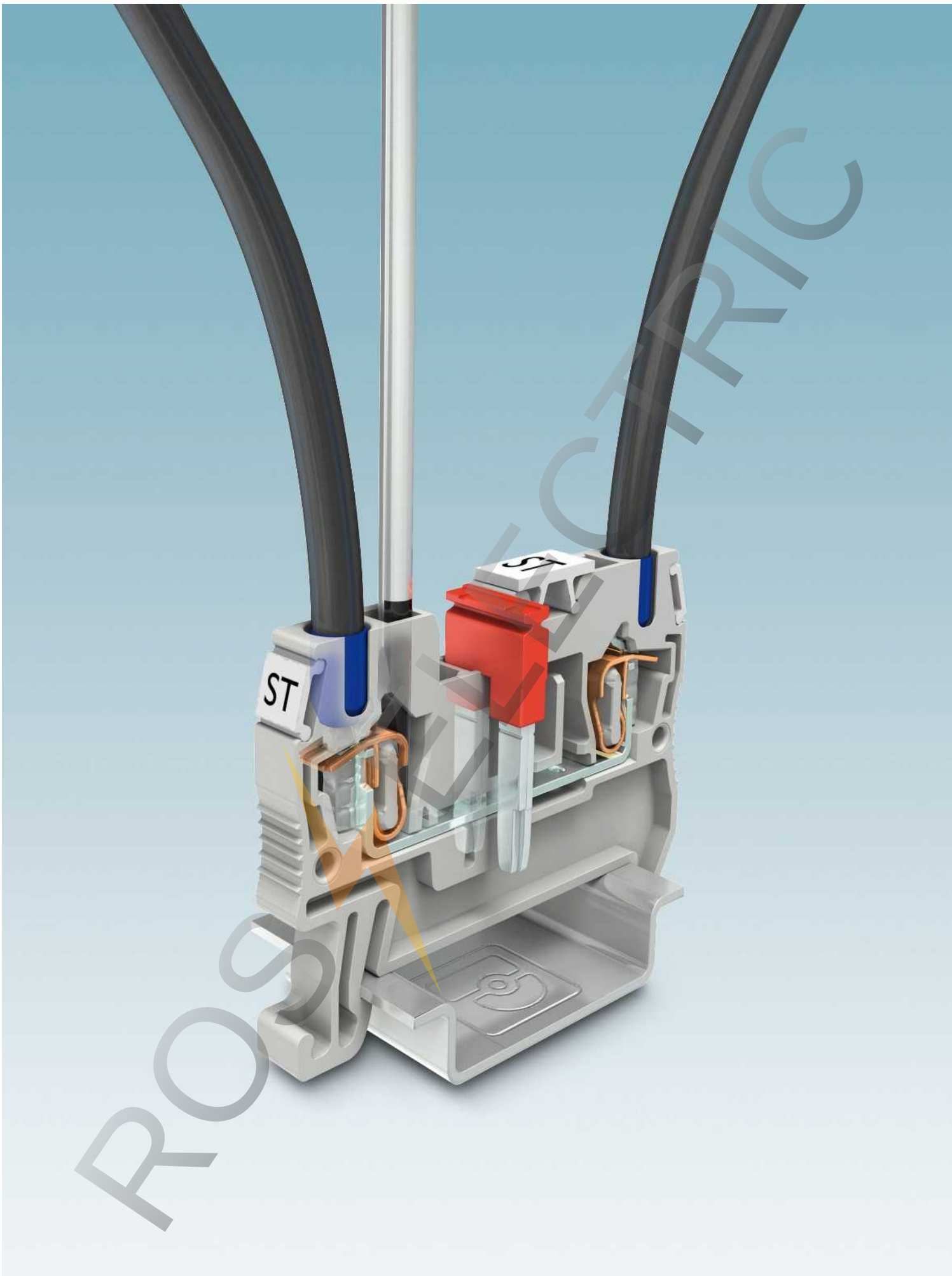

Пружинные клеммы ST

Пружинные клеммы ST семейства CLIPLINE complete обеспечивают надежный подпружиненный контакт. Высокое усилие зажима не требует регулировки: при подсоединении образуется устойчивое к вибрации, газонепроницаемое и стабильное соединение.

Подсоединение удобно выполняется спереди. Для подсоединения проводников необходима обычная отвертка. После вставки проводника в соответствующее гнездо клеммы и извлечения отвертки зажим проводника осуществляется автоматически.

Возможно подсоединение без предварительной подготовки любых медных проводников сечением до 35 мм².

Пружинные клеммы имеют большие вводные отверстия, что позволяет подсоединять к ним проводники соответствующего номинального сечения с кабельными наконечниками и без них.

Обзор продукции

1,5 мм²

Проходные, многопроводные и многоярусные клеммы, а также заземляющие клеммы **167**

2,5 мм²

Проходные, многопроводные и многоярусные клеммы, а также заземляющие клеммы **171**

Клеммы для датчиков и исполнительных устройств **174**

Клеммы с разрывом цепи и клеммы с ножевыми размыкателями **176**

Диодные клеммы **178**

Гибридные клеммы с односторонним винтовым зажимом **180**

Электротехнические клеммы угловой конструкции **180**

Клеммы с разрывом цепи и клеммы с ножевыми размыкателями угловой конструкции **181**

Мини-клеммы **182**

4 мм²

Проходные, многопроводные и многоярусные клеммы, а также заземляющие клеммы **187**

Клеммы под предохранители и клеммы с размыкателями той же формы **189**

Клеммы с разрывом цепи и клеммы с ножевыми размыкателями **190**

Диодные клеммы **190**

Гибридные клеммы с односторонним винтовым зажимом **191**

Проходные клеммы угловой конструкции **191**

Клеммы с разрывом цепи и клеммы с ножевыми размыкателями угловой конструкции **193**

6 мм²

Проходные, многопроводные и заземляющие клеммы **195**

Клеммы с размыкателями для измерительных трансформаторов **196**

Диодные клеммы **197**

Электротехнические клеммы угловой конструкции **197**

Клеммы с держателями предохранителей **199**

10 мм²

Проходные, многопроводные и заземляющие клеммы **201**

Клеммы для распределительных сетей зданий **201**

Гибридные клеммы с односторонним винтовым зажимом **202**

16 мм²

Проходные, многопроводные и заземляющие клеммы **205**

Клеммы для распределительных сетей зданий **205**

35 мм²

Проходные и заземляющие клеммы **207**

Гибридные клеммы с односторонним винтовым зажимом **207**

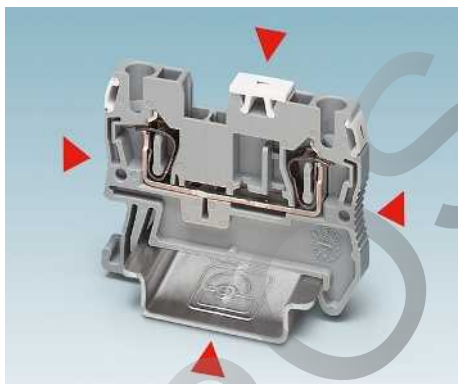
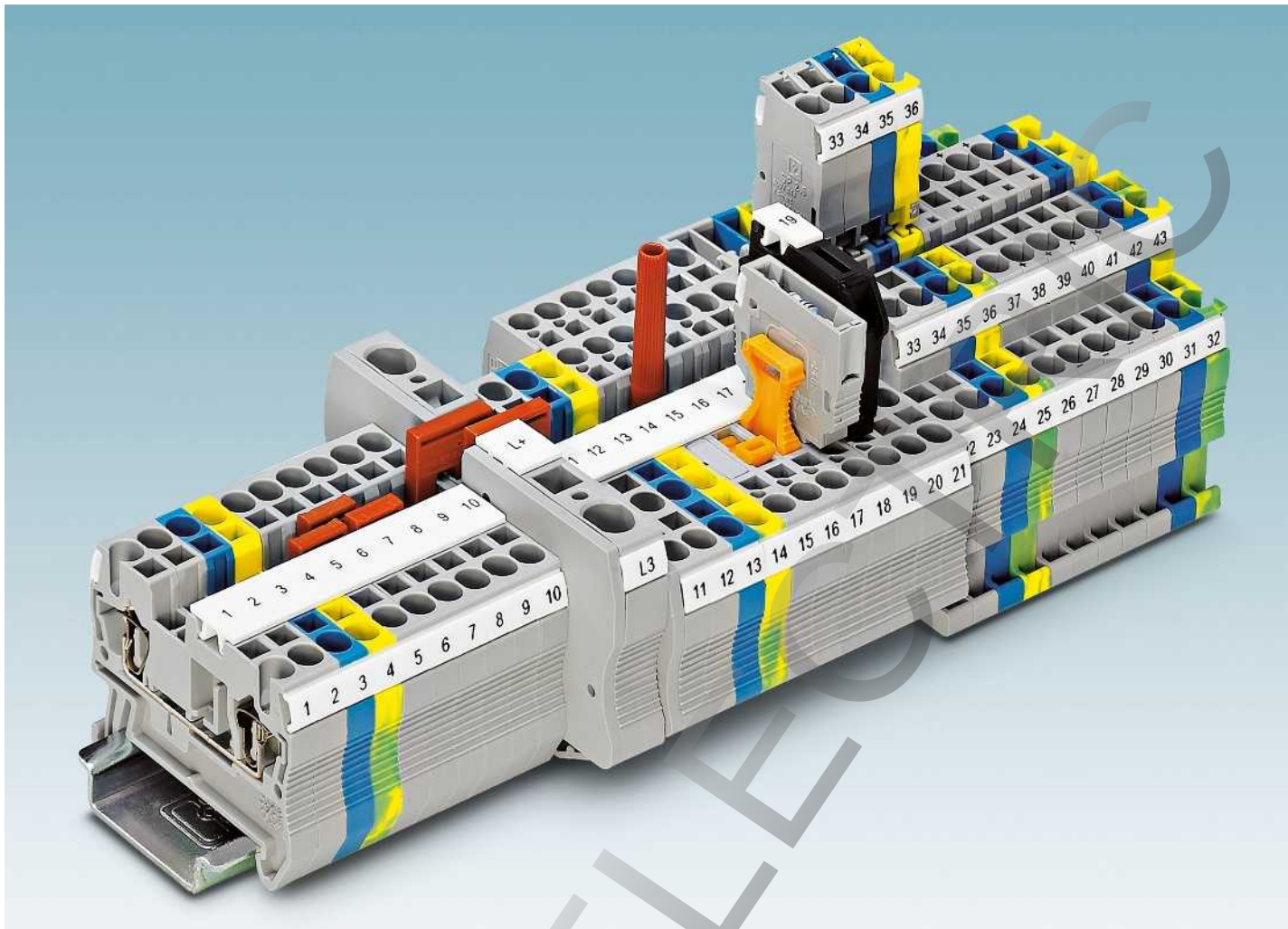

Компактная конструкция

Компактная конструкция и верхнее расположение кабельного ввода делают пружинные клеммы ST идеальным вариантом для применения в системах управления с ограниченным монтажным пространством.

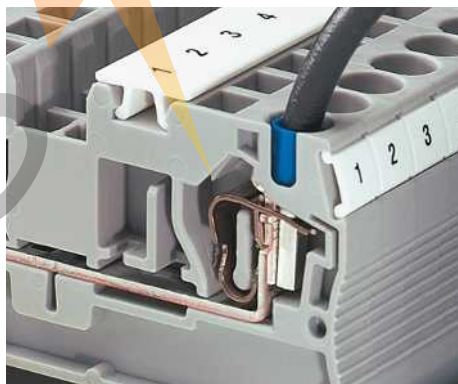

Максимально большая контактная зона

Благодаря большим вводным отверстиям пружинные клеммы обеспечивают быстрое подсоединение гибких и жестких проводов, в том числе проводов номинального сечения с кабельными наконечниками.



Большая маркировка

Залогом успешного и быстрого монтажа является крупная и четкая маркировка клеммных контактов. Каждый клеммный контакт может быть обозначен отдельной дополнительной маркировкой.



Переходная перемычка обеспечивает возможность простого соединения клемм разного номинального сечения. Она позволяет быстро компоновать клеммные сборки, например, соединять пружинную клемму ST 10 с клеммой ST 2,5 или ST 4.

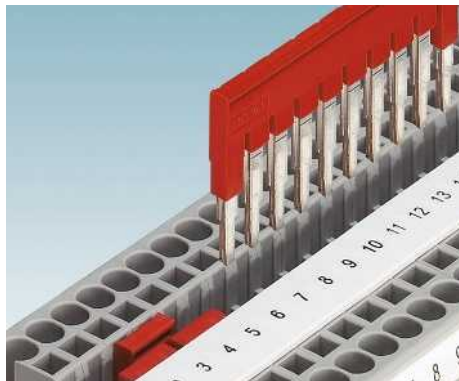

Два ряда шунтирования позволяют объединять двухконтактными перемычками любое количество клемм. С помощью перемычек на 2-50 выводов можно за один раз соединить до 50 клемм.

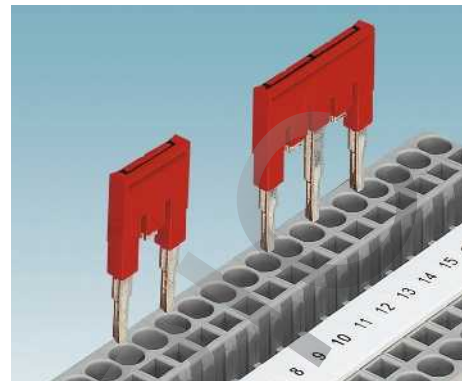

Для соединения двух несмежных клемм используются стандартные перемычки с отдельными удаленными контактными выводами. Таким образом, с помощью клеммной сборки две отдельные цепи могут быть проведены параллельно друг другу. Возможна дополнительная маркировка контактов в точке соединения.



В универсальной контактной зоне разделительной клеммы могут использоваться изолированные проходные соединители P-FIX, разделительные штекеры P-DI, штекеры для подключения компонентов P-CO и штекеры для предохранителей P-FU.

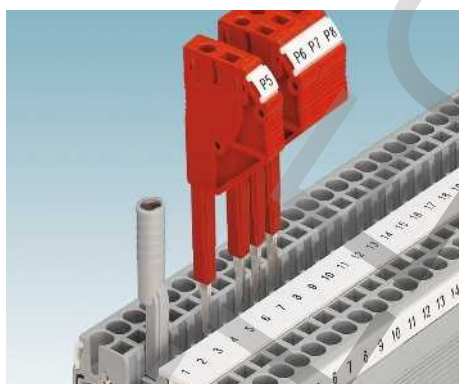

Для проводов измерительных устройств в наличии контрольный штекер диаметром 2,3 мм. Адаптер для контрольного штекера диаметром 4 мм и устанавливаемые в ряд контрольные штекеры позволяют быстро выполнять любые контрольно-измерительные работы.

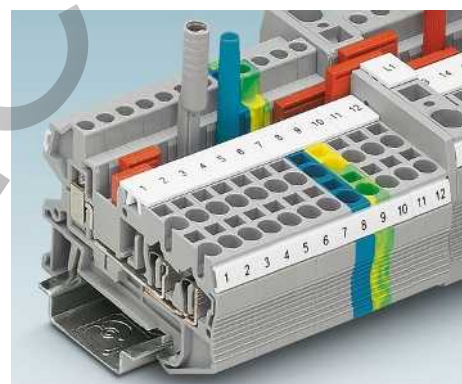

Гибридные варианты сочетают в себе преимущества технологии пружинного подключения с одной стороны и эффективность винтовых соединений с другой.

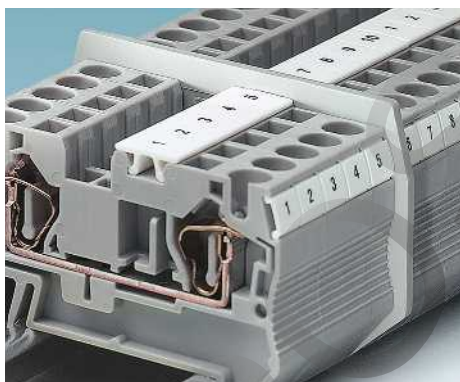

Разделительные пластины выступают за очертавания контура клеммы. Они обеспечивают оптическое и электрическое разделение клеммных групп.



Сегменты крышки перекрывают выступающие клеммные сегменты трех- и четырехпроводных клемм, при подсоединении двухпроводных клемм. При этом обеспечивается защита от прикосновений.

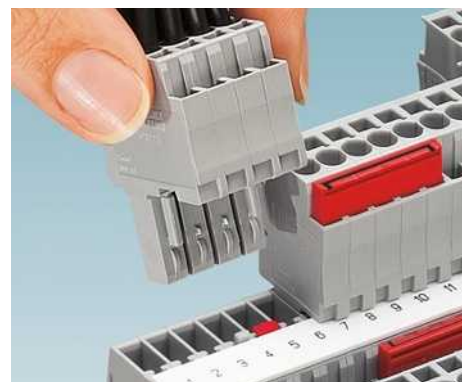

Клеммы ST-COMBI предназначены для разъемного подсоединения проводников (сигнальных и питания). Конструкция данных изделий исключает возможность прикосновения к токоведущим частям, данная система также включает в себя наборные штекеры с широким выбором принадлежности. См. раздел „COMBI“, стр. 225.

Клеммы с пружинными зажимами ST

Проходные, многопроводные и многоярусные клеммы ST ...



- Подсоединение удобно выполняется спереди
- Экономия места благодаря компактной конструкции
- Оптимальный обзор благодаря большим полям для маркировки

i Ваш веб-код: #0061

Трехпроводная клемма для датчиков/исполнительных устройств STIO ...

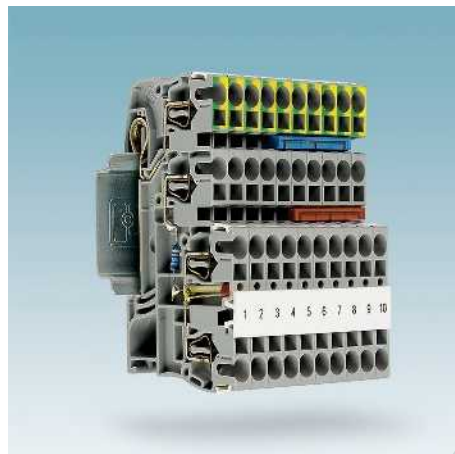

- Большое многообразие продукции благодаря исполнениям с функцией PE или со световыми индикаторами
- Оптимальный обзор сигнальных разъемов благодаря разнообразным возможностям маркировки
- Возможность модульного расширения количества полюсов до 50, так как питающие клеммы имеют одинаковый контур
- Питающие клеммы обеспечивают расширение клеммных групп и подачу на них питания
- Питание потенциала происходит через клеммы питания STIO-IN

i Ваш веб-код: #0062

Клеммы с разрывом цепи и клеммы с ножевыми размыкателями ST ...



- Удобное разделение токовых цепей при помощи ножевых размыкателей, разделительных штекеров и поворотных контактов
- Удобство измерения тока благодаря возможности тестирования перед точкой разрыва и за ней
- Безопасное обслуживание благодаря фиксации разделительного рычага в концевом положении
- Индивидуальная компоновка разделительных элементов, предохранительных штекеров, штекеров для электронных компонентов и проходных соединителей

i Ваш веб-код: #0063

Клеммы ST1 ... для распределительных сетей зданий



- Компактность благодаря низкой конструкции
- Полная гибкость – возможность комбинирования всех клемм с различными технологиями соединения
- Проверка изоляции без отсоединения нейтрального проводника благодаря разделительной задвижке
- Защита от случайного подключения, так как разделительная задвижка фиксируется в конечных положениях

i Ваш веб-код: #0066

Мини-клеммы MSB ...



- Экономия пространства благодаря компактной конструкции и возможности монтажа на несущей рейке 15 мм
- Горизонтальный ввод для особо плоских вариантов монтажа
- Вертикальный ввод для ограниченных пространственных условий
- Хороший обзор благодаря маркировке всех клемм

i Ваш веб-код: #0067

Клеммы с размыкателями для измерит. трансформаторов STME ...

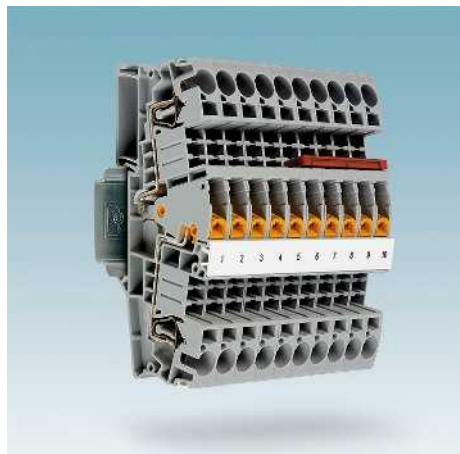

Гибридные клеммы STU ...



Пружинные клеммы угловой конструкции STS ...



- Простота и безопасность в эксплуатации благодаря четкому обозначению коммутационного положения
- Наивысшая функциональность – до шести универсальных функциональных отверстий для распределения потенциалов или тестирования
- Возможность модульного расширения благодаря стандартной форме проходных и заземляющих клемм
- Модульный монтаж схем тестирования благодаря клеммам с размыкателем для измерительных трансформаторов

- Соответствие требованиям как внутренней, так и внешней разводки благодаря различным возможностям подсоединения в одной клемме
- Свободный выбор типа подключения благодаря двум возможностям комбинирования
- Экономия места благодаря компактной конструкции
- Унифицированное расстояние до кабельных каналов
- Проходные и заземляющие клеммы аналогичной формы

- Угловая конструкция обеспечивает минимальные радиусы изгиба для улучшенного ведения проводников
- Предназначены для использования на монтажных системах скрытой проводки вместо обычного расположения проводников в каналах
- Двух-, трех- и четырехпроводные клеммы в корпусе одной формы
- Универсальная разделительная зона для установки разделительных и предохранительных штекеров, проходных соединителей и штекеров для компонентов

i Ваш веб-код: #0064

i Ваш веб-код: #0065

i Ваш веб-код: #0061

Общие технические характеристики клемм с пружинными зажимами ST 1,5 мм²

Расчетные данные		МЭК 60947-7-1 / МЭК 60947-7-2			
Расчетное сечение	[мм ²]	1,5			
Диапазон сечений	AWG	28 - 16			
Возможности подключения		однож.	многж.	Кабельный наконечник с пластмассовой втулкой или без	
1-провод.	[мм ²]	0,08 - 1,5	0,08 - 1,5	0,14 - 1,5	0,14 - 1,5
2-провод. гибких с кабельным наконечником TWIN	[мм ²]	-	-	-	0,5
Общие характеристики					
Длина снятия изоляции	[мм]	10			
Изоляционный материал		PA			
Класс воспламеняемости согласно UL 94		V0			

Указания: дополнительные или отличные данные документируются у артикула.

Примечания:



Рядом с артикулом расположена принципиальная электрическая схема. Свободные места для подключения перемычки обозначаются черной точкой.

Указанные технические данные и допуски относятся к первому артикулу в столбике. Данные о следующих артикулах указаны на сайте phoenixcontact.net/products

¹⁾ Ток шунтирования документирован при соответствующем артикуле. Другие цвета см. на стр. 340.

Принадлежности для клемм с пружинными зажимами ST 1,5 мм²

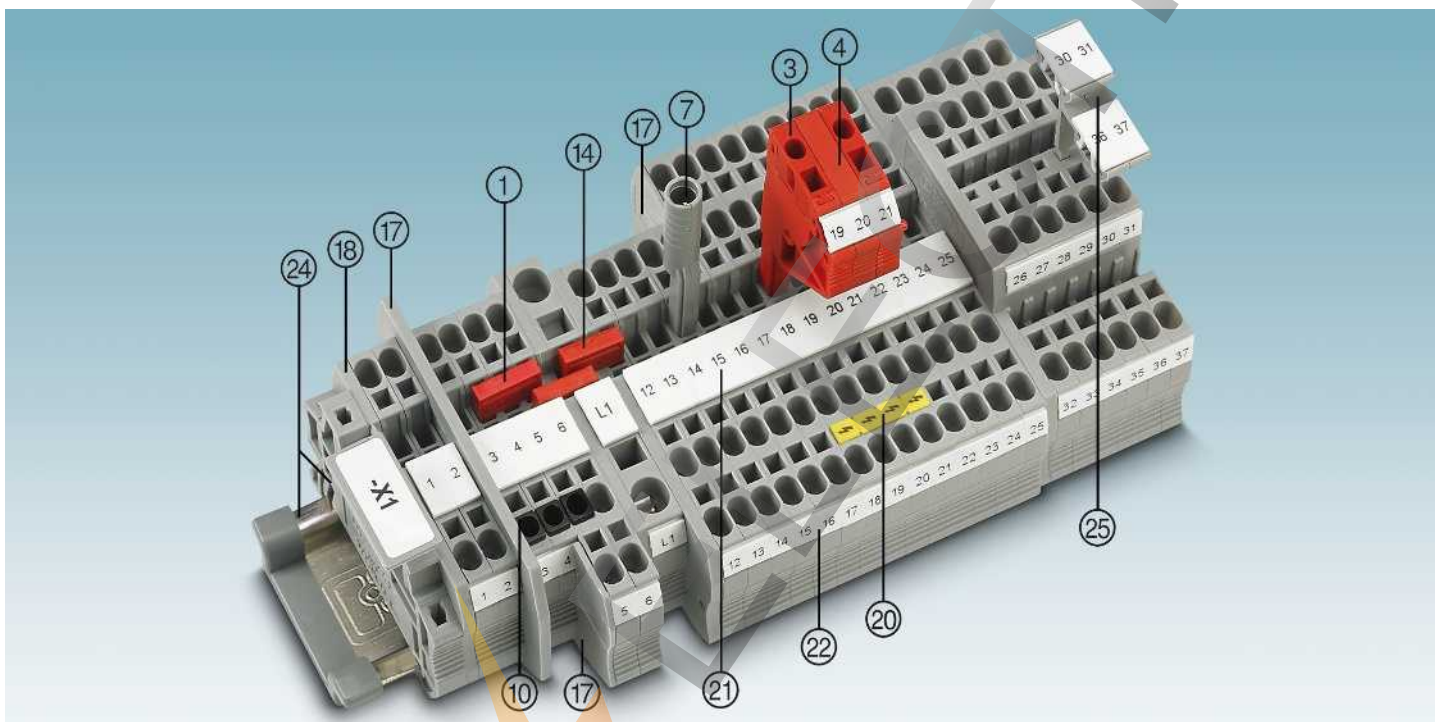

Описание	Полюсов	Цвет	Тип	Артикул №	Штук	Тип	Артикул №	Штук
① Перемычка ¹⁾	2	красный	FBS 2-4	3030116	50			
	3	красный	FBS 3-4	3030129	50			
	4	красный	FBS 4-4	3030132	50			
	5	красный	FBS 5-4	3030145	50			
	10	красный	FBS 10-4	3030158	10			
	20	красный	FBS 20-4	3030352	10			
③ Наборная тестовая вилка		красный	PS-4	3030970	10			
④ Проставка		красный	DP PS-4	3036712	10			
⑦ Адаптер тестера, гнездовое отверстие 4 мм		серый	PAI-4-N GY	3032871	10			
⑩ Изоляционная втулка 0,25 - 0,5 мм ²		белый	ISH 1,5/0,2	3206131	50			
		серый	ISH 1,5/0,5	3031034	50			
	Отвертка		SZF 0-0,4X2,5	1204504	10			

⑭ Переходная перемычка	RB ... см. стр. 344.
⑰ Разделители / сегменты крышки	ATP-... / DS-... см. phoenixcontact.net/products
⑱ Крышка	Документировано при артикуле
⑳ Предупредительная табличка	WS ... см. на стр. 353.
㉑ Маркировка среднего паза	UC-TM 4, UCT-TM 4 или ZB 4. См. также каталог 5, таблицы выбора со страницы 100.
㉒ Маркировка среднего и бокового паза	UC-TMF 4, UCT-TMF 4 или ZBF 4. См. также каталог 5, таблицы выбора со страницы 100.
㉓ Монтажная рейка и концевой зажим	См. каталог 5
㉔ Держатели маркировочных табличек	STP ... см. на странице 352.
Полное описание принадлежностей: phoenixcontact.net/products	Указание: Дополняющие и иные принадлежности указаны при изделии.

Проходные, многопроводные и многоярусные клеммы, а также заземляющие клеммы

Примечания:

¹⁾ Технические характеристики и дополнительные принадлежности описаны на странице 166.

Указания по монтажу и применению дополнительных принадлежностей во взрывоопасной среде Ex см. на странице 602.

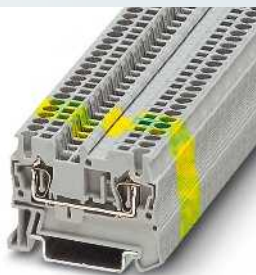
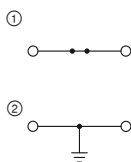

17,5 А, проходной блок зажимов



Ex:
KEMA 01ATEX2129 U / IECEx KEM 06.0043U

Технические характеристики¹⁾

Ширина	Длина	Высота		
4,2	48,5	36,5 (NS 35/7,5)		
I _{макс.} [A]	U _{макс.} [B]	макс. Ø [мм ²]	AWG (UL)	
17,5	500	0,08 - 1,5	26-14	
17,5				
Расчетные данные				
МЭК	UL / CUL	CSA	Ex	
500	300	300	440	
17,5 / 1,5	15 / -	15 / -	17,5 / 1,5	

Данные для заказа

Тип	Артикул №	Штук
ST 1,5	① 3031076	50
ST 1,5 BU	① 3031089	50
ST 1,5-PE	② 3031513	50

Принадлежности¹⁾

D-ST 2,5	3030417	50
----------	---------	----

Размеры	[мм]
Макс. электрические данные	
Макс. тока шунтирования	[A]
Расчетное напряжение	[B]
Номинальный ток / сечение	[A] / [мм ²]

Описание	Цвет
Клемма	серый
Заземляющая клемма	желто-зел.

Нрышка, ширина 2,2 мм	серый
-----------------------	-------

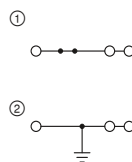

17,5 А, проходной блок зажимов, 3 разъема



Ex:
KEMA 01ATEX2129 U / IECEx KEM 06.0043U

Технические характеристики¹⁾

Ширина	Длина	Высота		
4,2	60,5	36,5 (NS 35/7,5)		
I _{макс.} [A]	U _{макс.} [B]	макс. Ø [мм ²]	AWG (UL)	
17,5	500	0,08 - 1,5	26-14	
17,5				
Расчетные данные				
МЭК	UL / CUL	CSA	Ex	
500	300	300	440	
17,5 / 1,5	15 / -	15 / -	17,5 / 1,5	

Данные для заказа

Тип	Артикул №	Штук
ST 1,5-TWIN	① 3031128	50
ST 1,5-TWIN BU	① 3031131	50
ST 1,5-TWIN-PE	② 3031144	50

Принадлежности¹⁾

D-ST 2,5-TWIN	3030488	50
---------------	---------	----

Проходные, многопроводные и многоярусные клеммы, а также заземляющие клеммы

Примечания:

¹⁾ Технические характеристики и дополнительные принадлежности описаны на странице 166.

Указания по монтажу и применению дополнительных принадлежностей во взрывоопасной среде Ex см. на странице 602.

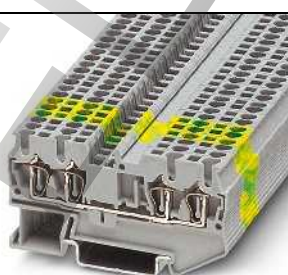
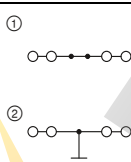

17,5 А, проходная клемма, 4 контакта



Ex:
KEMA 01ATEX2129 U / IECEx KEM 06.0043U

Технические характеристики¹⁾

Ширина	Длина	Высота		
4,2	72	36,5 (NS 35/7,5)		
I _{макс.} [A]	U _{макс.} [B]	макс. Ø [мм ²]	AWG (UL)	
17,5	500	0,08 - 1,5	26-14	
17,5				
Расчетные данные				
МЭК	UL / CUL	CSA	Ex	
500	300	300	440	
17,5 / 1,5	15 / -	15 / -	17,5 / 1,5	

Данные для заказа

Тип	Артикул №	Штук
ST 1,5-QUATTRO	① 3031186	50
ST 1,5-QUATTRO BU	① 3031199	50
ST 1,5-QUATTRO-PE	② 3031209	50

Принадлежности¹⁾

D-ST 2,5-QUATTRO	3030514	50
------------------	---------	----

Размеры	[мм]
Макс. электрические данные	
Макс. ток перемычки	[A]
Расчетное напряжение	[B]
Номинальный ток / сечение	[A] / [мм ²]

Описание	Цвет
Клемма	серый
Заземляющая клемма	желто-зел.

Нрышка, ширина 2,2 мм	серый
-----------------------	-------

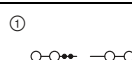

17,5 А, клемма с разрывом цепи, 4 контакта



Технические характеристики¹⁾

Ширина	Длина	Высота		
4,2	72	36,5 (NS 35/7,5)		
I _{макс.} [A]	U _{макс.} [B]	макс. Ø [мм ²]	AWG (UL)	
17,5	500	0,08 - 1,5	26-14	
17,5				
Расчетные данные				
МЭК	UL / CUL	CSA	Ex	
500	300	-	-	
17,5 / 1,5	15 / -	-	-	

Данные для заказа

Тип	Артикул №	Штук
ST 1,5-QUATTRO-U	① 3038600	50

Принадлежности¹⁾

D-ST 2,5-QUATTRO	3030514	50
------------------	---------	----

Клеммы с пружинными зажимами ST 1,5 мм²

Проходные, многопроводные и многоярусные клеммы, а также заземляющие клеммы

Примечания:

1) Технические характеристики и дополнительные принадлежности описаны на странице 166.

Изоляционные стопорные гильзы ISH... и принадлежности для контроля PS ... и PAI ... не могут быть использованы с ST 1,5/S-QUATTRO.

Указания по монтажу и применению дополнительных принадлежностей во взрывоопасной среде Ex см. на странице 602.

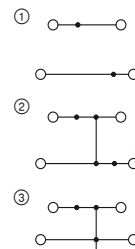
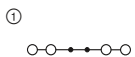

17,5 А, проходная клемма, 4 разъема

17,5 А, двухъярусные клеммы



КЕМА 01АТЕХ2129 U / IECEx KEM 06.0043U

Размеры	Технические характеристики ¹⁾				Технические характеристики ¹⁾			
	Ширина	Длина	Высота		Ширина	Длина	Высота	
	3,5	72	32 (NS 35/7,5)		4,2	67,5	47,5 (NS 35/7,5)	
Макс. ток перемычки	$I_{\text{макс.}}$ [A]	$U_{\text{макс.}}$ [B]	макс. Ø [мм ²]	AWG (UL)	$I_{\text{макс.}}$ [A]	$U_{\text{макс.}}$ [B]	макс. Ø [мм ²]	AWG (UL)
	17,5	500	0,08 - 1,5	28-16	17,5	500	0,08 - 1,5	26-14
Макс. тока шунтирования	[A]				15			
Расчетные данные					МЭК	UL / CUL	CSA	Ex
Расчетное напряжение	[B]	500	600	600	500	300	300	440
Номинальный ток / сечение	[A] / [мм ²]	17,5 / 1,5	10 / -	10 / -	17,5 / 1,5	15 / -	15 / -	17,5 / 1,5
Возможности подключения		однож.	многож.	Кабельный наконечник с пластмассовой втулкой или без	однож.	многож.	Кабельный наконечник с пластмассовой втулкой или без	
1-провод.	[мм ²]	0,08 - 1,5	0,08 - 1,5	0,14 - 1,5	0,14 - 1	0,08 - 1,5	0,08 - 1,5	0,14 - 1,5
2-провод. гибких с кабельным наконечником TWIN	[мм ²]	-	-	-	-	-	-	0,5
Общие характеристики								
Длина снятия изоляции	[мм]	8			10			
Данные для заказа					Данные для заказа			
Описание	Полюсов	Цвет	Тип	Артикул №	Штук	Тип	Артикул №	Штук
Клемма		серый	ST 1,5/S-QUATTRO	3213124	50	STTB 1,5	3031157	50
		синий				STTB 1,5 BU	3031160	50
с перемычкой между ярусов		серый				STTB 1,5-PV	3031526	50
Заземляющая клемма		желто-зел.				STTB 1,5-PE	3036013	50
Принадлежности ¹⁾					Принадлежности ¹⁾			
Нрышна, ширина 2,2 мм		серый	D-ST 1,5/S-QUATTRO	3213166	50	D-STTB 2,5	3030459	50
Перемычка		красный	FBS 2-3,5	17,5 А	3213014			
	2	красный	FBS 3-3,5	17,5 А	3213027			
	3	красный	FBS 4-3,5	17,5 А	3213030			
	4	красный	FBS 5-3,5	17,5 А	3213043			
	5	красный	FBS 10-3,5	17,5 А	3213056			
	10	красный						

Двухъярусные клеммы

Примечания:
 1) Технические характеристики и дополнительные принадлежности описаны на странице 166.

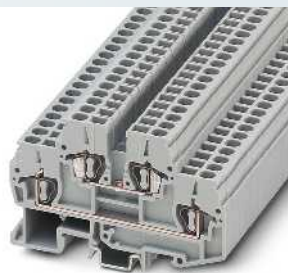
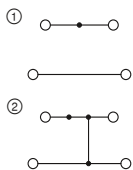

24 А, двухъярусные клеммы



20 А, двухъярусная клемма, возможность шунтирования на обоих ярусах



Технические характеристики ¹⁾				
Ширина	Длина	Высота		
5,2	67,5	42,5 (NS 35/7,5) / 42 (NS 15)		
I _{макс.} [A]	U _{макс.} [В]	макс. Ø [мм²]	AWG (UL)	
24	500	0,14 - 2,5	26-14	
Макс. ток переключки	20			
Расчетные данные				
МЭК	UL / CUL	CSA	Ex	
Расчетное напряжение	500	600	-	-
Номинальный ток / сечение	[A] / [мм²]	17,5 / 1,5	15 / -	-
Диапазон сечений	AWG	26 - 14	-	-
Возможности подключения	Кабельный наконечник с пластмассовой втулкой или без			
1-провод.	[мм²]	0,14 - 2,5	0,14 - 1,5	0,14 - 1,5
Общие характеристики	Длина снятия изоляции [мм] 9			



Технические характеристики ¹⁾				
Ширина	Длина	Высота		
5,2	85	42,5 (NS 35/7,5) / 42 (NS 15)		
I _{макс.} [A]	U _{макс.} [В]	макс. Ø [мм²]	AWG (UL)	
20	500	0,14 - 2,5	26-14	
Макс. ток переключки	17,5			
Расчетные данные				
МЭК	UL / CUL	CSA	Ex	
Расчетное напряжение	500	600	-	-
Номинальный ток / сечение	[A] / [мм²]	17,5 / 1,5	15 / -	-
Диапазон сечений	AWG	26 - 14	-	-
Возможности подключения	Кабельный наконечник с пластмассовой втулкой или без			
1-провод.	[мм²]	0,14 - 2,5	0,14 - 1,5	0,14 - 1,5
Общие характеристики	Длина снятия изоляции [мм] 9			

Данные для заказа			
Тип	Артикул №	Штук	
MZFKK 1,5	3029813	50	
MZFKK 1,5-PV	3029826	50	

Данные для заказа			
Тип	Артикул №	Штук	
MZFKKB 1,5	3005714	50	

Принадлежности ¹⁾			
Тип	Артикул №	Штук	
D-MZFKK 1,5	3029839	50	
TS-KK 3	2770215	50	
FBRI 2-5 N	3000227	20 А	10
FBRI 3-5 N	3000201	20 А	10
FBRI 10-5 N	2770642	20 А	10
SZF 1-0,6X3,5	1204517	10	

Принадлежности ¹⁾			
Тип	Артикул №	Штук	
D-MZFKKB 1,5	3024630	50	
TS-KK 3	2770215	50	
FBRI 2-5 N	3000227	20 А	10
FBRI 3-5 N	3000201	20 А	10
FBRI 10-5 N	2770642	20 А	10
SZF 1-0,6X3,5	1204517	10	

Маркировка бокового паза	UC-TMF 5, UCT-TMF 5 или ZBF 5 (см. каталог 5)
--------------------------	---

Маркировка бокового паза	UC-TMF 5, UCT-TMF 5 или ZBF 5 (см. каталог 5)
--------------------------	---

Общие технические характеристики клемм с пружинными зажимами ST 2,5 мм²

Расчетные данные		МЭК 60947-7-1 / МЭК 60947-7-2			
Расчетное сечение	[мм ²]	2,5			
Диапазон сечений	AWG	28 - 12			
Возможности подключения		однож.	многож.	Кабельный наконечник с пластмассовой втулкой или без	
1-провод.	[мм ²]	0,08 - 4	0,08 - 2,5	0,14 - 2,5	0,14 - 2,5
2-провод. гибких с кабельным наконечником TWIN	[мм ²]	-	-	-	0,5
Общие характеристики					
Длина снятия изоляции	[мм]	8 - 10			
Изоляционный материал		PA			
Класс воспламеняемости согласно UL 94		VO			

Указания: дополнительные или отличные данные документируются у артикула.

Примечания:



Рядом с артикулом расположена принципиальная электрическая схема. Свободные места для подключения переключки обозначаются черной точкой.

Указанные технические данные и допуски относятся к первому артикулу в столбике. Данные о следующих артикулах указаны на сайте phoenixcontact.net/products

1) Ток шунтирования документирован при соответствующем артикуле. Другие цвета см. на стр. 340.

Принадлежности для клемм с пружинными зажимами ST 2,5 мм²

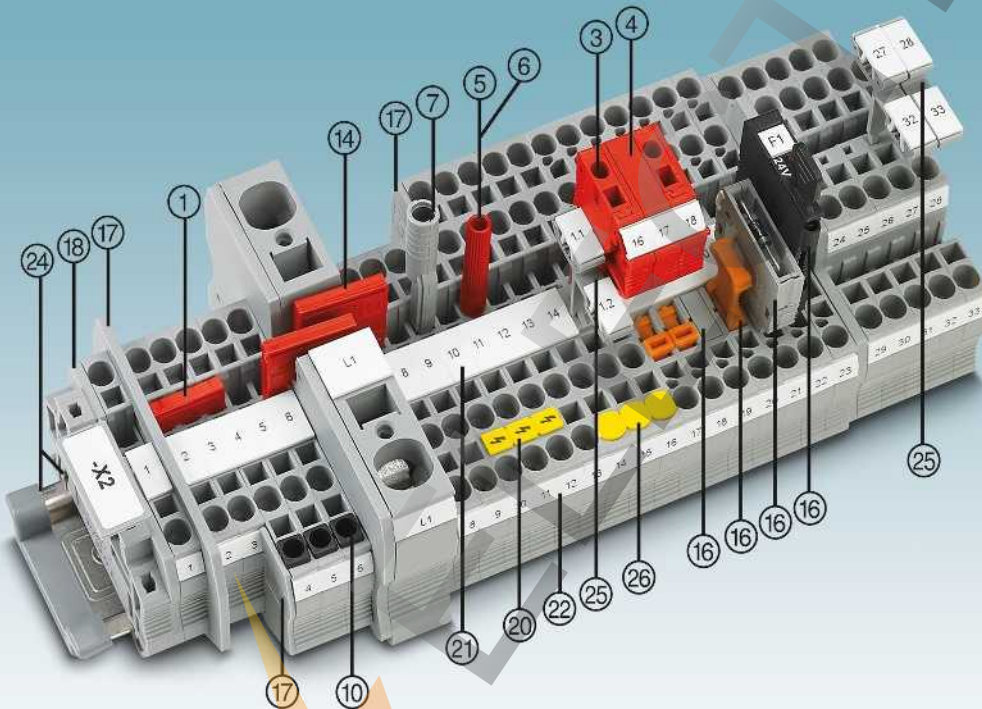

Описание	Полюсов	Цвет	Тип	Артикул №	Штук	Тип	Артикул №	Штук
① Переключка ¹⁾	2	красный	FBS 2-5	3030161	50	FBSR 2-5	3033702	50
	3	красный	FBS 3-5	3030174	50	FBSR 3-5	3001591	50
	4	красный	FBS 4-5	3030187	50	FBSR 4-5	3001592	50
	5	красный	FBS 5-5	3030190	50	FBSR 5-5	3001593	50
	10	красный	FBS 10-5	3030213	10	FBSR 10-5	3033710	10
20	красный	FBS 20-5	3030226	10				
③ Наборная тестовая вилка		красный	PS-5	3030983	10			
④ Проставка		красный	DP PS-5	3036725	10			
⑤ Контрольный штекер, металлическая деталь		серебристый	MPS-MT	0201744	10			
⑥ Изоляционная втулка, для металлической части MPS		красный	MPS-1H RD	0201676	10			
⑦ Адаптер тестера, гнездовое отверстие 4 мм		серый	PAI-4-N GY	3032871	10			
⑩ Изоляционная втулка	0,25 - 0,5 мм ²	белый	ISH 2,5/0,2	3002843	50			
	0,25 - 0,5 мм ²	серый	ISH 2,5/0,5	3002856	50			
	0,75 - 1 мм ²	черный	ISH 2,5/1,0	3002869	50			
Отвертка			SZF 1-0,6X3,5	1204517	10			

⑭ Переходная переключка	RB ... см. стр. 344.
⑮ Предохранительные и функциональные штекеры для клемм с размыкателем	P-FU ... / P-DI / P-FIX / P-CO ... см. со стр. 349.
⑰ Разделители / сегменты крышки	ATP-... / DS-... см. phoenixcontact.net/products
⑱ Крышка	Документировано при артикуле
⑳ Предупредительная табличка	WS ... см. на стр. 353.
㉑ Маркировка среднего паза	UC-TM 5, UCT-TM 5 или ZB 5. См. также каталог 5, таблицы выбора со страницы 100.
㉒ Маркировка среднего и бокового паза	UC-TMF 5, UCT-TMF 5 или ZBF 5. См. также каталог 5, таблицы выбора со страницы 100.
㉓ Монтажная рейка и концевой зажим	См. каталог 5
㉔ Держатели маркировочных табличек	STP ... см. на странице 352.
㉕ Крышка для шахты проводника	CEC ... см. на странице 348.
Полное описание принадлежностей: phoenixcontact.net/products	Указания: Дополняющие и иные принадлежности указаны при изделии.

Проходные, многопроводные и многоярусные клеммы, а также заземляющие клеммы

Примечания:

¹⁾ Технические характеристики и дополнительные принадлежности описаны на странице 170.

Указания по монтажу и применению дополнительных принадлежностей во взрывоопасной среде Ex см. на странице 602.

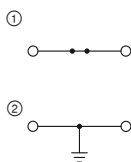

31 А, проходная клемма



Ex: KEMA 00ATEX2052U / IECEx KEM 06.0051U

Технические характеристики¹⁾

Ширина	Длина	Высота		
5,2	48,5	36,5 (NS 35/7,5)		
I _{макс.} [A]	U _{макс.} [B]	макс. Ø [мм ²]	AWG (UL)	
31	800	0,08 - 4	28-12	
24 (FBS) / 17,5 (FBSR)				
МЭК	UL / CUL	CSA	Ex	
800	600	600	550	
24 / 2,5	20 / -	20 / -	21 / 2,5	

Данные для заказа

Тип	Артикул №	Штук
ST 2,5	① 3031212	50
ST 2,5 BU	① 3031225	50
ST 2,5-PE	② 3031238	50

Принадлежности¹⁾

D-ST 2,5	Артикул №	Штук
	3030417	50

Размеры	[мм]
Макс. электрические данные	
Макс. ток переключки	[A]
Расчетные данные	
Расчетное напряжение	[B]
Номинальный ток / сечение	[A] / [мм ²]

Описание	Цвет
Клемма	серый
Заземляющая клемма	желто-зел.

Нрышка, ширина 2,2 мм	серый
-----------------------	-------

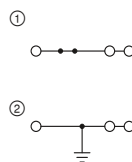

28 А, проходная клемма, 3 контакта



Ex: KEMA 00ATEX2052U / IECEx KEM 06.0051U

Технические характеристики¹⁾

Ширина	Длина	Высота		
5,2	60,5	36,5 (NS 35/7,5)		
I _{макс.} [A]	U _{макс.} [B]	макс. Ø [мм ²]	AWG (UL)	
28	800	0,08 - 4	28-12	
24 (FBS) / 17,5 (FBSR)				
МЭК	UL / CUL	CSA	Ex	
800	600	600	550	
24 / 2,5	20 / -	20 / -	21,5 / 2,5	

Данные для заказа

Тип	Артикул №	Штук
ST 2,5-TWIN	① 3031241	50
ST 2,5-TWIN BU	① 3031254	50
ST 2,5-TWIN-PE	② 3031267	50

Принадлежности¹⁾

D-ST 2,5-TWIN	Артикул №	Штук
	3030488	50

Проходные, многопроводные и многоярусные клеммы, а также заземляющие клеммы

Примечания:

¹⁾ Технические характеристики и дополнительные принадлежности описаны на странице 170.

Указания по монтажу и применению дополнительных принадлежностей во взрывоопасной среде Ex см. на странице 602.

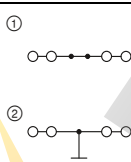

28 А, проходная клемма, 4 контакта



Ex: KEMA 00ATEX2052U / IECEx KEM 06.0051U

Технические характеристики¹⁾

Ширина	Длина	Высота		
5,2	72	36,5 (NS 35/7,5)		
I _{макс.} [A]	U _{макс.} [B]	макс. Ø [мм ²]	AWG (UL)	
28	800	0,08 - 4	28-12	
24 (FBS) / 17,5 (FBSR)				
МЭК	UL / CUL	CSA	Ex	
800	600	600	550	
24 / 2,5	20 / -	20 / -	22 / 2,5	

Данные для заказа

Тип	Артикул №	Штук
ST 2,5-QUATTRO	① 3031306	50
ST 2,5-QUATTRO BU	① 3031319	50
ST 2,5-QUATTRO-PE	② 3031322	50

Принадлежности¹⁾

D-ST 2,5-QUATTRO	Артикул №	Штук
	3030514	50

Размеры	[мм]
Макс. электрические данные	
Макс. ток переключки	[A]
Расчетные данные	
Расчетное напряжение	[B]
Номинальный ток / сечение	[A] / [мм ²]

Описание	Цвет
Клемма	серый
с проходная клемма	серый
Заземляющая клемма	желто-зел.

Нрышка, ширина 2,2 мм	серый
-----------------------	-------

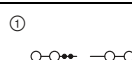

28 А, клемма с разрывом цепи, 4 контакта



Технические характеристики¹⁾

Ширина	Длина	Высота		
5,2	72	36,5 (NS 35/7,5)		
I _{макс.} [A]	U _{макс.} [B]	макс. Ø [мм ²]	AWG (UL)	
28	800	0,08 - 4	28-12	
24 (FBS) / 17,5 (FBSR)				
МЭК	UL / CUL	CSA	Ex	
800	600	600	-	
22 / 2,5	20 / -	20 / -	-	

Данные для заказа

Тип	Артикул №	Штук
ST 2,5-QUATTRO-U	① 3031636	50

Принадлежности¹⁾

D-ST 2,5-QUATTRO	Артикул №	Штук
	3030514	50

Клеммы с пружинными зажимами ST 2,5 мм²

Проходные, многопроводные и многоярусные клеммы, а также заземляющие клеммы

Примечания:

¹⁾ Технические характеристики и дополнительные принадлежности описаны на странице 170.

Указания по монтажу и применению дополнительных принадлежностей во взрывоопасной среде Ex см. на странице 602.

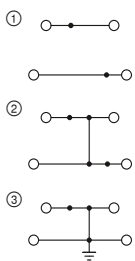

26 А, двухъярусные клеммы



Ex: KEMA 00ATEX2052U / IECEx KEM 06.0051U

Технические характеристики ¹⁾				
Ширина	Длина	Высота		
5,2	67,5	47,5 (NS 35/7,5)		
I _{макс.} [A]	U _{макс.} [В]	макс. Ø [мм ²]	AWG (UL)	
26	500	0,08 - 4	28-12	
24 (FBS) / 17,5 (FBSR)				
МЭК	UL / CUL	CSA	Ex	
500	600	300	440	
22 / 2,5	20 / -	20 / -	19,5 / 2,5	

Данные для заказа			
Тип	Артикул №	Штук	
STTB 2,5	① 3031270	50	
STTB 2,5 BU	① 3031283	50	
STTB 2,5-PV	② 3031539	50	
STTB 2,5-PV BU	② 3035108	50	
STTB 2,5-PE	③ 3036026	50	

Принадлежности ¹⁾		
D-STTB 2,5	Артикул №	Штук
D-STTB 2,5	3030459	50

Размеры	[мм]
Макс. электрические данные	
Макс. ток перемычки	[А]
Расчетные данные	
Расчетное напряжение	[В]
Номинальный ток / сечение	[А] / [мм ²]

Описание	Цвет
Клемма	серый
	синий
с перемычкой между ярусов	серый
	синий
Заземляющая клемма	желто-зел.
Клемма	серый-желтый-зеленый
	серый
	серый

Нрышка, ширина 2,2 мм	серый
-----------------------	-------

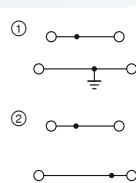

32 А, двухъярусная заземляющая клемма



Технические характеристики ¹⁾				
Ширина	Длина	Высота		
5,2	67,5	47,5 (NS 35/7,5)		
I _{макс.} [A]	U _{макс.} [В]	макс. Ø [мм ²]	AWG (UL)	
32	500	0,08 - 4	28-12	
20 (FBS) / 17,5 (FBSR)				
МЭК	UL / CUL	CSA	Ex	
500	300	300	-	
22 / 2,5	20 / -	20 / -	-	

Данные для заказа			
Тип	Артикул №	Штук	
STTB 2,5-PE/L	① 3036314	50	
STTB 2,5-PE/N	① 3036327	50	
STTB 2,5-L/N	② 3036330	50	

Принадлежности ¹⁾		
D-STTB 2,5	Артикул №	Штук
D-STTB 2,5	3030459	50

Проходные, многопроводные и многоярусные клеммы, а также заземляющие клеммы

Примечания:

¹⁾ Технические характеристики и дополнительные принадлежности описаны на странице 170.

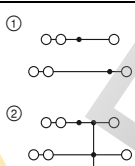

26 А, проходная клемма, 3 контакта на каждом ярусе



Технические характеристики ¹⁾				
Ширина	Длина	Высота		
5,2	91,5	47,5 (NS 35/7,5)		
I _{макс.} [A]	U _{макс.} [В]	макс. Ø [мм ²]	AWG (UL)	
26	500	0,08 - 4	28-12	
20 (FBS) / 17,5 (FBSR)				
МЭК	UL / CUL	CSA	Ex	
500	600	300	-	
22 / 2,5	20 / -	20 / -	-	

Данные для заказа			
Тип	Артикул №	Штук	
STTB 2,5-TWIN	① 3038516	50	
STTB 2,5-TWIN BU	① 3038529	50	
STTB 2,5-TWIN-PE	② 3038532	50	

Принадлежности ¹⁾		
D-STTB 2,5-TWIN	Артикул №	Штук
D-STTB 2,5-TWIN	3038558	50

Размеры	[мм]
Макс. электрические данные	
Макс. ток перемычки	[А]
Расчетные данные	
Расчетное напряжение	[В]
Номинальный ток / сечение	[А] / [мм ²]

Описание	Цвет
Клемма	серый
	синий
	серый
Заземляющая клемма	желто-зел.

Нрышка, ширина 2,2 мм	серый
-----------------------	-------

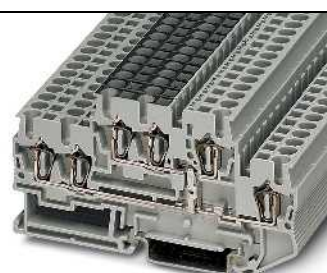
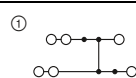

26 А, проходная клемма, с объединением потенциалов



Технические характеристики ¹⁾				
Ширина	Длина	Высота		
5,2	91,5	47,5 (NS 35/7,5)		
I _{макс.} [A]	U _{макс.} [В]	макс. Ø [мм ²]	AWG (UL)	
26	500	0,08 - 4	28-12	
20 (FBS) / 17,5 (FBSR)				
МЭК	UL / CUL	CSA	Ex	
500	600	300	-	
22 / 2,5	20 / -	20 / -	-	

Данные для заказа			
Тип	Артикул №	Штук	
STTB 2,5-TWIN-PV	① 3038545	50	

Принадлежности ¹⁾		
D-STTB 2,5-TWIN	Артикул №	Штук
D-STTB 2,5-TWIN	3038558	50

Многоярусные клеммы

Примечания:

1) Технические характеристики и дополнительные принадлежности описаны на странице 170.

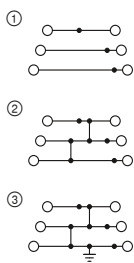

28 А, трехъярусная клемма



Технические характеристики¹⁾

Размеры	[мм]
Макс. электрические данные	
Макс. ток переключки	[А]
Расчетные данные	
Расчетное напряжение	[В]
Номинальный ток / сечение	[А] / [мм ²]

Ширина	Длина	Высота		
5,2	99,5	58 (NS 35/7,5)		
I _{макс.} [А]	U _{макс.} [В]	макс. Ø [мм ²]	AWG (UL)	
28	500	0,08 - 4	28-12	
20 (FBS) / 17,5 (FBSR)				
МЭК	UL / CUL	CSA	Ex	
500	600	300	-	
20 / 2,5	20 / -	20 / -	-	

Данные для заказа

Тип	Артикул №	Штук
ST 2,5-3L	3036042	50
ST 2,5-3L BU	3038710	50
ST 2,5-3PV	3036068	50
ST 2,5-3PE	3036071	50

Принадлежности¹⁾

D-ST 2,5-3L	3036660	50
-------------	---------	----

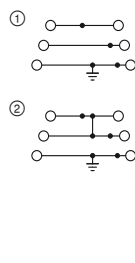

28 А, трехъярусная клемма с основанием PE



Технические характеристики¹⁾

Ширина	Длина	Высота		
5,2	99,5	58 (NS 35/7,5)		
I _{макс.} [А]	U _{макс.} [В]	макс. Ø [мм ²]	AWG (UL)	
28	500	0,08 - 4	28-12	
22 (FBS) / 17,5 (FBSR)				
МЭК	UL / CUL	CSA	Ex	
500	600	300	-	
24 / 2,5	20 / -	20 / -	-	

Данные для заказа

Тип	Артикул №	Штук
ST 2,5-PE/L/N	3036084	50
ST 2,5-PE/L/L	3036097	50
ST 2,5-PE/2PV	3038833	50

Принадлежности¹⁾

D-ST 2,5-3L	3036660	50
-------------	---------	----

Многоярусные клеммы

Примечания:

1) Технические характеристики и дополнительные принадлежности описаны на странице 170.

2) Рабочее напряжение отображается моделями, оснащенными световым индикатором.

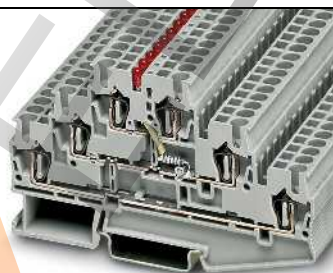

28 А, трехъярусная клемма со световым индикатором



Технические характеристики¹⁾

Размеры	[мм]
Макс. электрические данные	
Макс. ток переключки	[А]
Расчетные данные	
Расчетное напряжение	[В]
Номинальный ток / сечение	[А] / [мм ²]

Ширина	Длина	Высота		
5,2	99,5	58 (NS 35/7,5)		
I _{макс.} [А]	U _{макс.} [В]	макс. Ø [мм ²]	AWG (UL)	
28	500 ²⁾	0,08 - 4	-	
20 (FBS) / 17,5 (FBSR)				
МЭК	UL / CUL	CSA	Ex	
500 ²⁾	-	-	-	
20 / 2,5	-	-	-	

Данные для заказа

Тип	Артикул №	Штук
ST 2,5-3L-LA 24RD/O-M	3035580	50

Принадлежности¹⁾

D-ST 2,5-3L	3036660	50
-------------	---------	----

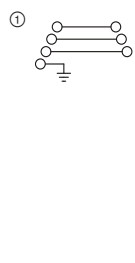

26 А, четырехъярусная клемма с основанием PE



Технические характеристики¹⁾

Ширина	Длина	Высота		
5,2	98,5	73,5 (NS 35/7,5)		
I _{макс.} [А]	U _{макс.} [В]	макс. Ø [мм ²]	AWG (UL)	
26	800	0,08 - 4	28-12	
-				
МЭК	UL / CUL	CSA	Ex	
800	600	600	-	
20 / 2,5	20 / -	20 / -	-	

Данные для заказа

Тип	Артикул №	Штук
ST 2,5-PE/3L	3036055	50

Принадлежности¹⁾

D-ST 2,5-PE/3L	3036673	50
----------------	---------	----

Клеммы с пружинными зажимами ST 2,5 мм²

Клеммы для датчиков и исполнительных устройств

Примечания:

¹⁾ Технические характеристики и дополнительные принадлежности описаны на странице 170.

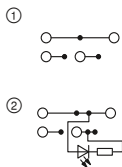

18 А, трехпроводная клемма для датчика



Технические характеристики ¹⁾				
Ширина	Длина	Высота		
5,2	75	44,5 (NS 35/7,5)		
I _{макс.} [A]	U _{макс.} [В]	макс. Ø [мм ²]	AWG (UL)	
18	250	0,08 - 4	28-12	
24 (FBS) / 17,5 (FBSR)				
МЭК	UL / CUL	CSA	Ex	
250	300	-	-	
Номинальный ток / сечение [А] / [мм ²]				
18 / 2,5 18 / -				

Данные для заказа			
Тип	Артикул №	Штук	
STIO 2,5/3-2B/L	① 3209015	50	
STIO 2,5/3-2B/L-LA24RD/O-M	② 3209028	50	
STIO 2,5/3-2B/L-LA24GN/O-M	② 3209031	50	

Принадлежности ¹⁾			
Д-STIO 2,5/3	Артикул №	Штук	
D-STIO 2,5/3	3209112	50	

Размеры	[мм]
Макс. электрические данные	
Макс. тока шунтирования	[А]
Расчетные данные	
Расчетное напряжение	[В]
Номинальный ток / сечение	[А] / [мм ²]

Описание	Цвет
Клемма	серый
Красный светодиод, 15-30 В пост. тока, 1-2,5 мА, светодиоды между верхним и средним ярусом	серый
Зеленый светодиод, 15-30 В пост. тока, 1-2,5 мА, светодиоды между верхним и средним ярусом	серый

Нрышка, ширина 2,2 мм	серый
-----------------------	-------

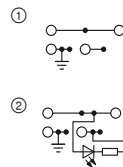

18 А, трехпроводная клемма с основанием PE



Технические характеристики ¹⁾				
Ширина	Длина	Высота		
5,2	75	44,5 (NS 35/7,5)		
I _{макс.} [A]	U _{макс.} [В]	макс. Ø [мм ²]	AWG (UL)	
18	250	0,08 - 4	28-12	
24 (FBS) / 17,5 (FBSR)				
МЭК	UL / CUL	CSA	Ex	
250	300	-	-	
Номинальный ток / сечение [А] / [мм ²]				
18 / 2,5 18 / -				

Данные для заказа			
Тип	Артикул №	Штук	
STIO 2,5/3-PE/B/L	① 3209044	50	
STIO 2,5/3-PE/B/L-LA24RD/O-M	② 3209138	50	
STIO 2,5/3-PE/B/L-LA24GN/O-M	② 3209141	50	

Принадлежности ¹⁾			
Д-STIO 2,5/3	Артикул №	Штук	
D-STIO 2,5/3	3209112	50	

Клеммы ввода электропитания для датчиков

Примечания:

¹⁾ Технические характеристики и дополнительные принадлежности описаны на странице 170.

²⁾ При подаче питания в средней части.

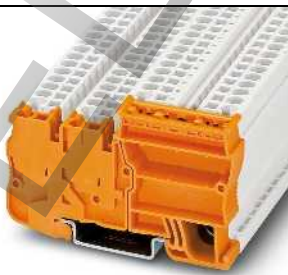
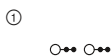

30 А, клемма ввода питания



Технические характеристики ¹⁾				
Ширина	Длина	Высота		
10,4	75	44,5 (NS 35/7,5)		
I _{макс.} [A]	U _{макс.} [В]	макс. Ø [мм ²]	AWG (UL)	
30 ²⁾	250	0,08 - 4	28-12	
24 (FBS) / 17,5 (FBSR)				
МЭК	UL / CUL	CSA	Ex	
250	300	-	-	
Номинальный ток / сечение [А] / [мм ²]				
18 / 2,5 20 / -				

Данные для заказа			
Тип	Артикул №	Штук	
STIO-IN 2,5/3 OG	① 3209196	25	

Принадлежности ¹⁾			
Д-STIO 2,5/3	Артикул №	Штук	
D-STIO 2,5/3	3209112	50	

Размеры	[мм]
Макс. электрические данные	
Макс. ток перемычки	[А]
Расчетные данные	
Расчетное напряжение	[В]
Номинальный ток / сечение	[А] / [мм ²]

Описание	Цвет
Клемма питания	оранжевый
	оранжевый

Нрышка, ширина 2,2 мм	серый
-----------------------	-------

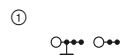

30 А, клемма ввода питания с основанием PE



Технические характеристики ¹⁾				
Ширина	Длина	Высота		
10,4	75	44,5 (NS 35/7,5)		
I _{макс.} [A]	U _{макс.} [В]	макс. Ø [мм ²]	AWG (UL)	
30 ²⁾	250	0,08 - 4	28-12	
24 (FBS) / 17,5 (FBSR)				
МЭК	UL / CUL	CSA	Ex	
250	300	-	-	
Номинальный ток / сечение [А] / [мм ²]				
18 / 2,5 20 / -				

Данные для заказа			
Тип	Артикул №	Штук	
STIO-IN 2,5/3-PE OG	① 3209086	25	

Принадлежности ¹⁾			
Д-STIO 2,5/3	Артикул №	Штук	
D-STIO 2,5/3	3209112	50	

Клеммы для датчиков и исполнительных устройств

Примечания:

¹⁾ Технические характеристики и дополнительные принадлежности описаны на странице 170.

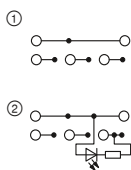

18 А, четырехпроводная клемма для датчика



Технические характеристики ¹⁾				
Размеры	Ширина	Длина	Высота	
	5,2	92,3	44,5 (NS 35/7,5)	
Макс. электрические данные	$I_{\text{макс.}}$ [A]	$U_{\text{макс.}}$ [В]	макс. Ø [мм ²]	AWG (UL)
	18	250	0,08 - 4	28-12
Макс. ток переключки	24 (FBS) / 17,5 (FBSR)			
Расчетные данные	МЭК	UL / CUL	CSA	Ex
Расчетное напряжение	250	300	-	-
Номинальный ток / сечение	18 / 2,5	18 / -	-	-

Данные для заказа

Тип	Артикул №	Штук
STIO 2,5/4-3B/L	① 3209057	50
STIO 2,5/4-3B/L-LA24RD/O-M	② 3209154	50
STIO 2,5/4-3B/L-LA24GN/O-M	② 3209167	50

Принадлежности¹⁾

Д-STIO 2,5/4	Артикул №	Штук
	3209125	50

Размеры	Ширина	Длина	Высота
	5,2	92,3	44,5 (NS 35/7,5)
Макс. электрические данные	$I_{\text{макс.}}$ [A]	$U_{\text{макс.}}$ [В]	макс. Ø [мм ²]
	18	250	0,08 - 4
Макс. ток переключки	24 (FBS) / 17,5 (FBSR)		
Расчетные данные	МЭК	UL / CUL	CSA
Расчетное напряжение	250	300	-
Номинальный ток / сечение	18 / 2,5	18 / -	-

Описание	Цвет
Клемма	серый
	серый
	серый
Красный светодиод, 15-30 В пост. тока, 1-2,5 мА, светодиоды между верхним и средним ярусом	
Зеленый светодиод, 15-30 В пост. тока, 1-2,5 мА, светодиоды между верхним и средним ярусом	

Нрышка, ширина 2,2 мм	серый
-----------------------	-------

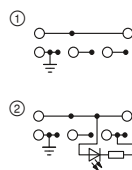

18 А, четырехпроводная клемма с основанием PE



Технические характеристики ¹⁾				
Размеры	Ширина	Длина	Высота	
	5,2	92,3	44,5 (NS 35/7,5)	
Макс. электрические данные	$I_{\text{макс.}}$ [A]	$U_{\text{макс.}}$ [В]	макс. Ø [мм ²]	AWG (UL)
	18	250	0,08 - 4	28-12
Макс. ток переключки	24 (FBS) / 17,5 (FBSR)			
Расчетные данные	МЭК	UL / CUL	CSA	Ex
Расчетное напряжение	250	300	-	-
Номинальный ток / сечение	18 / 2,5	18 / -	-	-

Данные для заказа

Тип	Артикул №	Штук
STIO 2,5/4-PE/2B/L	① 3209060	50
STIO 2,5/4-PE/2B/L-LA24RD/O-M	② 3209170	50
STIO 2,5/4-PE/2B/L-LA24GN/O-M	② 3209183	50

Принадлежности¹⁾

Д-STIO 2,5/4	Артикул №	Штук
	3209125	50

Клеммы ввода электропитания для датчиков

Примечания:

¹⁾ Технические характеристики и дополнительные принадлежности описаны на странице 170.

²⁾ При подаче питания в средней части.

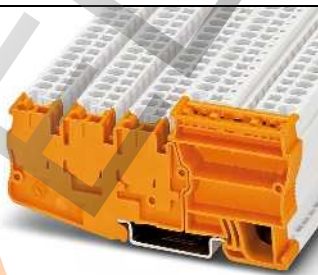
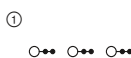

30 А, клемма ввода питания



Технические характеристики ¹⁾				
Размеры	Ширина	Длина	Высота	
	10,4	92,3	44,5 (NS 35/7,5)	
Макс. электрические данные	$I_{\text{макс.}}$ [A]	$U_{\text{макс.}}$ [В]	макс. Ø [мм ²]	AWG (UL)
	30 ²⁾	250	0,08 - 4	28-12
Макс. ток переключки	24 (FBS) / 17,5 (FBSR)			
Расчетные данные	МЭК	UL / CUL	CSA	Ex
Расчетное напряжение	250	300	-	-
Номинальный ток / сечение	18 / 2,5	20 / -	-	-

Данные для заказа

Тип	Артикул №	Штук
STIO-IN 2,5/4 OG	① 3209206	25

Принадлежности¹⁾

Д-STIO 2,5/4	Артикул №	Штук
	3209125	50

Описание	Цвет
Клемма питания	оранжевый
	оранжевый

Нрышка, ширина 2,2 мм	серый
-----------------------	-------

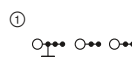

30 А, клемма ввода питания с основанием PE



Технические характеристики ¹⁾				
Размеры	Ширина	Длина	Высота	
	10,4	92,3	44,5 (NS 35/7,5)	
Макс. электрические данные	$I_{\text{макс.}}$ [A]	$U_{\text{макс.}}$ [В]	макс. Ø [мм ²]	AWG (UL)
	30 ²⁾	250	0,08 - 4	28-12
Макс. ток переключки	24 (FBS) / 17,5 (FBSR)			
Расчетные данные	МЭК	UL / CUL	CSA	Ex
Расчетное напряжение	250	300	-	-
Номинальный ток / сечение	18 / 2,5	20 / -	-	-

Данные для заказа

Тип	Артикул №	Штук
STIO-IN 2,5/4-PE OG	① 3209109	25

Принадлежности¹⁾

Д-STIO 2,5/4	Артикул №	Штук
	3209125	50

Клеммы с пружинными зажимами ST 2,5 мм²

Клеммы с разрывом цепи и клеммы с ножевыми размыкателями

Примечания:

¹⁾ Технические характеристики и дополнительные принадлежности описаны на странице 170.

²⁾ Ток и напряжение определяются типом вставляемого компонента.

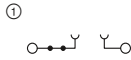

20 А, клемма с разрывом цепи

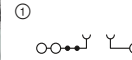

20 А, клемма с разрывом цепи, 3 контакта



Технические характеристики¹⁾

Размеры	[мм]
Макс. электрические данные	
Макс. ток переключки	[А]
Расчетные данные	
Расчетное напряжение	[В]
Номинальный ток / сечение	[А] / [мм ²]

Ширина	Длина	Высота		
5,2	60,5	36,5 (NS 35/7,5)		
I _{макс.} [А]	U _{макс.} [В]	макс. Ø [мм ²]	AWG (UL)	
20 ²⁾	400 ²⁾	0,08 - 4	28-12	
24 (FBS) / 17,5 (FBSR)				
МЭК	UL / CUL	CSA	Ex	
400 ²⁾	300	300	-	
20 ²⁾ / 2,5	16 / -	16 / -	-	

Данные для заказа

Описание	Цвет
Клемма	серый

Тип	Артикул №	Штук
ST 2,5-TG	3038435	50

Принадлежности¹⁾

Нрышна, ширина 2,2 мм	серый
-----------------------	-------

D-ST 2,5-TWIN	3030488	50
---------------	---------	----



Технические характеристики¹⁾

Ширина	Длина	Высота		
5,2	72	36,5 (NS 35/7,5)		
I _{макс.} [А]	U _{макс.} [В]	макс. Ø [мм ²]	AWG (UL)	
20	400 ²⁾	0,08 - 4	28-12	
24 (FBS) / 17,5 (FBSR)				
МЭК	UL / CUL	CSA	Ex	
400 ²⁾	300	300	-	
20 ²⁾ / 2,5	16 / -	16 / -	-	

Данные для заказа

Тип	Артикул №	Штук
ST 2,5-TWIN-TG	3038448	50

Принадлежности¹⁾

D-ST 2,5-QUATTRO	3030514	50
------------------	---------	----

Клеммы с разрывом цепи и клеммы с ножевыми размыкателями

Примечания:

¹⁾ Технические характеристики и дополнительные принадлежности описаны на странице 170.

²⁾ Ток и напряжение определяются типом вставляемого компонента.

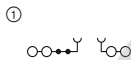

20 А, разделительная клемма, 4 разъема



Технические характеристики¹⁾

Размеры	[мм]
Макс. электрические данные	
Макс. ток переключки	[А]
Расчетные данные	
Расчетное напряжение	[В]
Номинальный ток / сечение	[А] / [мм ²]

Ширина	Длина	Высота		
5,2	84	36,5 (NS 35/7,5)		
I _{макс.} [А]	U _{макс.} [В]	макс. Ø [мм ²]	AWG (UL)	
20	400 ²⁾	0,08 - 4	28-12	
24 (FBS) / 17,5 (FBSR)				
МЭК	UL / CUL	CSA	Ex	
400 ²⁾	300	300	-	
20 ²⁾ / 2,5	16 / -	16 / -	-	

Данные для заказа

Описание	Цвет
Клемма	серый

Тип	Артикул №	Штук
ST 2,5-QUATTRO-TG	3038451	50

Принадлежности¹⁾

Нрышна, ширина 2,2 мм	серый
-----------------------	-------

D-ST 2,5-QUATTRO-MT	3038590	50
---------------------	---------	----

Клеммы с разрывом цепи и клеммы с ножевыми размыкателями

Примечания:

¹⁾ Технические характеристики и дополнительные принадлежности описаны на странице 170.

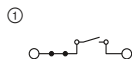

20 А, клемма с ножевым размыкателем



Технические характеристики¹⁾

Ширина	Длина	Высота		
5,2	60,5	36,5 (NS 35/7,5)		
I _{макс.} [A]	U _{макс.} [B]	макс. Ø [мм ²]	AWG (UL)	
20	400	0,08 - 4	28-12	
24 (FBS) / 17,5 (FBSR)				
Расчетные данные	МЭК	UL / CUL	CSA	Ex
Расчетное напряжение	400	600	300	-
Номинальный ток / сечение	20 / 2,5	16 / -	16 / -	-

Данные для заказа

Тип	Артикул №	Штук
ST 2,5-MT	3036343	50
ST 2,5-MT BU	3037818	50

Принадлежности¹⁾

Тип	Артикул №	Штук
D-ST 2,5-TWIN	3030488	50

Размеры	[мм]
Макс. электрические данные	
Макс. ток переключки	[A]
Расчетные данные	
Расчетное напряжение	[B]
Номинальный ток / сечение	[A] / [мм ²]
Нрышка, ширина 2,2 мм	серый

Клеммы с разрывом цепи и клеммы с ножевыми размыкателями

Примечания:

¹⁾ Технические характеристики и дополнительные принадлежности описаны на странице 170.

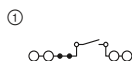

20 А, клемма с ножевым размыкателем, 4 контакта



Технические характеристики¹⁾

Ширина	Длина	Высота		
5,2	84	36,5 (NS 35/7,5)		
I _{макс.} [A]	U _{макс.} [B]	макс. Ø [мм ²]	AWG (UL)	
20	400	0,08 - 4	28-12	
24 (FBS) / 17,5 (FBSR)				
Расчетные данные	МЭК	UL / CUL	CSA	Ex
Расчетное напряжение	400	600	300	-
Номинальный ток / сечение	20 / 2,5	16 / -	16 / -	-
Диапазон сечений	28 - 12	-	-	-
Возможности подключения	однож.	многож.	Кабельный наконечник с пластмассовой втулкой или без	
1-провод.	0,08 - 4	0,08 - 2,5	0,14 - 2,5	0,14 - 2,5

Данные для заказа

Тип	Артикул №	Штук
ST 2,5-QUATTRO-MT	3036576	50
ST 2,5-QUATTRO-MT BU	3037834	50

Принадлежности¹⁾

Тип	Артикул №	Штук
D-ST 2,5-QUATTRO-MT	3038590	50

Размеры	[мм]
Макс. электрические данные	
Макс. ток переключки	[A]
Расчетные данные	
Расчетное напряжение	[B]
Номинальный ток / сечение	[A] / [мм ²]
Диапазон сечений	AWG
Возможности подключения	
1-провод.	[мм ²]
Нрышка, ширина 2,2 мм	серый

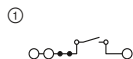

20 А, клемма с ножевым размыкателем, 3 контакта



Технические характеристики¹⁾

Ширина	Длина	Высота		
5,2	72	36,5 (NS 35/7,5)		
I _{макс.} [A]	U _{макс.} [B]	макс. Ø [мм ²]	AWG (UL)	
20	400	0,08 - 4	28-12	
24 (FBS) / 17,5 (FBSR)				
Расчетные данные	МЭК	UL / CUL	CSA	Ex
Расчетное напряжение	400	600	300	-
Номинальный ток / сечение	20 / 2,5	16 / -	16 / -	-

Данные для заказа

Тип	Артикул №	Штук
ST 2,5-TWIN-MT	3036356	50
ST 2,5-TWIN-MT BU	3037821	50

Принадлежности¹⁾

Тип	Артикул №	Штук
D-ST 2,5-QUATTRO	3030514	50

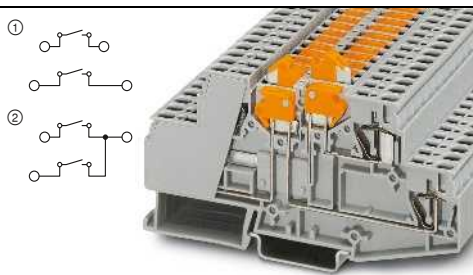

16 А, двухъярусная клемма с ножевым размыкателем на каждом ярусе



Технические характеристики¹⁾

Ширина	Длина	Высота		
6,2	107	55 (NS 35/7,5)		
I _{макс.} [A]	U _{макс.} [B]	макс. Ø [мм ²]	AWG (UL)	
16	400	0,2 - 4	26-12	
-				
Расчетные данные	МЭК	UL / CUL	CSA	Ex
Расчетное напряжение	400	300	600	-
Номинальный ток / сечение	16 / 1,5	10 / -	10 / -	-
Диапазон сечений	24 - 12	-	-	-
Возможности подключения	однож.	многож.	Кабельный наконечник с пластмассовой втулкой или без	
0,2 - 4	0,2 - 2,5	0,14 - 2,5	0,14 - 2,5	0,14 - 2,5

Данные для заказа

Тип	Артикул №	Штук
ZDMTK 2,5	3005798	50
ZDMTK 2,5 BU	3006784	50
ZDMTK 2,5-TWIN	3005808	50

Принадлежности¹⁾

Тип	Артикул №	Штук

Клеммы с пружинными зажимами ST 2,5 мм²

Диодные клеммы

Примечания:

¹⁾ Технические характеристики и дополнительные принадлежности описаны на странице 170.

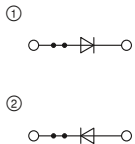

0,5 А, диодная клемма, 1N 4007
(1300 В/0,5 А)



Технические характеристики ¹⁾				
Ширина	Длина	Высота		
5,2	48,5	36,5 (NS 35/7,5)		
Макс. электрические данные	$I_{\text{макс.}}$ [А]	$U_{\text{макс.}}$ [В]	макс. Ø [мм ²]	AWG (UL)
	0,5	800	0,08 - 4	28-12
Макс. ток перемычки	24 (FBS) / 17,5 (FBSR)			
Расчетные данные	МЭК	UL / CUL	CSA	Ex
Расчетное напряжение	800	600	600	-
Номинальный ток / сечение	0,5 / 1	1 / -	1 / -	-

Данные для заказа

Описание	Цвет
Клемма, направление диода см. в схеме	серый
	серый

Тип	Артикул №	Штук
ST 2,5-DIO/L-R	① 3036262	50
ST 2,5-DIO/R-L	② 3036518	50

Принадлежности¹⁾

Нрышка, ширина 2,2 мм	серый
-----------------------	-------

D-ST 2,5	3030417	50
----------	---------	----

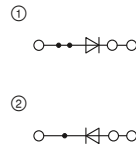

0,5 А, диодные клеммы, 1N 4007
(1300 В/0,5 А), 3 разъема



Технические характеристики ¹⁾				
Ширина	Длина	Высота		
5,2	60,5	36,5 (NS 35/7,5)		
Макс. электрические данные	$I_{\text{макс.}}$ [А]	$U_{\text{макс.}}$ [В]	макс. Ø [мм ²]	AWG (UL)
	0,5	800	0,08 - 4	28-12
Макс. ток перемычки	24 (FBS) / 17,5 (FBSR)			
Расчетные данные	МЭК	UL / CUL	CSA	Ex
Расчетное напряжение	800	600	600	-
Номинальный ток / сечение	0,5 / 1	20 / -	-	-

Данные для заказа

Тип	Артикул №	Штук
ST 2,5-TWIN-DIO/L-R	① 3036246	50
ST 2,5-TWIN-DIO/R-L	② 3036521	50

Принадлежности¹⁾

D-ST 2,5-TWIN	3030488	50
---------------	---------	----

Диодные клеммы

Примечания:

¹⁾ Технические характеристики и дополнительные принадлежности описаны на странице 170.

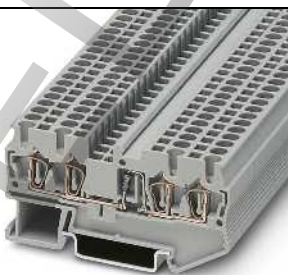
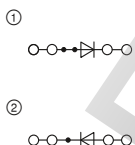

0,5 А, диодные клеммы, 1N 4007
(1300 В/0,5 А), 4 контакта



Технические характеристики ¹⁾				
Ширина	Длина	Высота		
5,2	72	36,5 (NS 35/7,5)		
Макс. электрические данные	$I_{\text{макс.}}$ [А]	$U_{\text{макс.}}$ [В]	макс. Ø [мм ²]	AWG (UL)
	0,5	800	0,08 - 4	28-12
Макс. ток перемычки	24 (FBS) / 17,5 (FBSR)			
Расчетные данные	МЭК	UL / CUL	CSA	Ex
Расчетное напряжение	800	600	600	-
Номинальный ток / сечение	0,5 / 1	20 / -	-	-

Данные для заказа

Описание	Цвет
Клемма, направление диода см. в схеме	серый
	серый
	серый
	серый

Тип	Артикул №	Штук
ST 2,5-QUATTRO-DIO/L-R	① 3036233	50
ST 2,5-QUATTRO-DIO/R-L	② 3036534	50

Принадлежности¹⁾

Нрышка, ширина 2,2 мм	серый
-----------------------	-------

D-ST 2,5-QUATTRO	3030514	50
------------------	---------	----

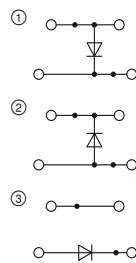

26 А, диодные двухъярусные клеммы,
1N 4007 (1300 В/0,5 А)



Технические характеристики ¹⁾				
Ширина	Длина	Высота		
5,2	67,5	47,5 (NS 35/7,5)		
Макс. электрические данные	$I_{\text{макс.}}$ [А]	$U_{\text{макс.}}$ [В]	макс. Ø [мм ²]	AWG (UL)
	26	500	0,08 - 4	28-12
Макс. ток перемычки	20 (FBS) / 17,5 (FBSR)			
Расчетные данные	МЭК	UL / CUL	CSA	Ex
Расчетное напряжение	500	600	300	-
Номинальный ток / сечение	22 / 2,5	20 / -	-	-

Данные для заказа

Тип	Артикул №	Штук
STTB 2,5-DIO/U-O	① 3031555	50
STTB 2,5-DIO/U-O	② 3031563	50
STTB 2,5-DIO/UL-UR	③ 3031571	50

Принадлежности¹⁾

D-STTB 2,5	3030459	50
------------	---------	----

Диодные клеммы

Примечания:

1) Технические характеристики и дополнительные принадлежности описаны на странице 170.

2) Рабочее напряжение отображается моделями, оснащенными световым индикатором.

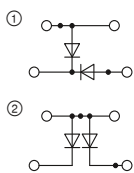

26 А, диодные двухъярусные клеммы, 1N 4007 (1300 В/0,5 А)



Технические характеристики¹⁾

Размеры	[мм]
Макс. электрические данные	
Макс. ток переключки	[А]
Расчетные данные	
Расчетное напряжение	[В]
Номинальный ток / сечение	[А] / [мм ²]

Ширина	Длина	Высота		
5,2	67,5	47,5 (NS 35/7,5)		
I _{н.макс.} [А]	U _{н.макс.} [В]	макс. Ø [мм ²]	AWG (UL)	
26	250	0,08 - 4	28-12	
20 (FBS) / 17,5 (FBSR)				
МЭК	UL / CUL	CSA	Ex	
250	600	300		
22 / 2,5	20 / -	-		

Данные для заказа

Описание	Цвет
Клемма, направление диода см. в схеме	серый
Клемма, со световым индикатором для 12 – 30 В перем. тока, 0,7 – 2,4 мА	серый
со светодиодным индикатором для 30-60 В пост. тока, 0,8-1,8 мА	серый
со светодиодным индикатором для 110-230 В пер./пост. тока, 0,1–0,5 мА	серый

Тип	Артикул №	Штук
STTB 2,5-2DIO/O-UL/UR-UL ①	3031584	50
STTB 2,5-2DIO/O-UL/O-UR ②	3031597	50

Принадлежности¹⁾

Крышка, ширина 2,2 мм	серый
-----------------------	-------

D-STTB 2,5	3030459	50
------------	---------	----

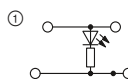

26 А, двухъярусная клемма со световым индикатором



Технические характеристики¹⁾

Ширина	Длина	Высота		
5,2	67,5	47,5 (NS 35/7,5)		
I _{н.макс.} [А]	U _{н.макс.} [В]	макс. Ø [мм ²]	AWG (UL)	
26	500 ²⁾	0,08 - 4	28-12	
20 (FBS) / 17,5 (FBSR)				
МЭК	UL / CUL	CSA	Ex	
500 ²⁾	600	-		
22 / 2,5	20 / -	-		

Данные для заказа

Тип	Артикул №	Штук
STTB 2,5-LA 24 RD ①	3031607	50
STTB 2,5-LA 60 RD ①	3031610	50
STTB 2,5-LA230 ①	3031623	50

Принадлежности¹⁾

D-STTB 2,5	3030459	50
------------	---------	----

Двухъярусная клемма с датчиком температуры

Примечания:

1) Технические характеристики и дополнительные принадлежности описаны на странице 170.

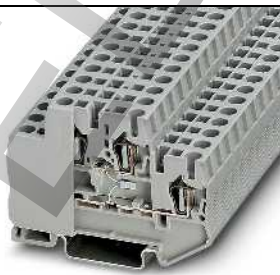
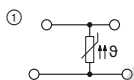

26 А, двухъярусная клемма с датчиком температуры



Технические характеристики¹⁾

Размеры	[мм]
Макс. электрические данные	
Расчетные данные	
Расчетное напряжение	[В]
Номинальный ток / сечение	[А] / [мм ²]

Ширина	Длина	Высота		
7,4	67,5	47,5 (NS 35/7,5)		
I _{н.макс.} [А]	U _{н.макс.} [В]	макс. Ø [мм ²]	AWG (UL)	
26	500	0,08 - 4		
МЭК	UL / CUL	CSA	Ex	
500	-	-		
22 / 2,5	-	-		

Данные для заказа

Описание	Цвет
Клемма, со встроенным датчиком температуры PT 100 и торцевой крышкой	серый

Тип	Артикул №	Штук
STTB 2,5-PT100 MD ①	3035564	50

Клеммы с пружинными зажимами ST 2,5 мм²

Гибридные клеммы с односторонним винтовым зажимом 2,5 (4) мм²

Примечания:

¹⁾ Технические характеристики и дополнительные принадлежности описаны на странице 170.

²⁾ Расчетные данные винтовых зажимов представлены на phoenixcontact.net/products

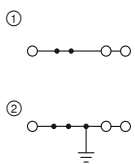

28 А, проходная клемма, 3 контакта



Технические характеристики¹⁾

Размеры	Ширина	Длина	Высота
[мм]	5,2	65,3	42,8 (NS 35/7,5)
Макс. электрические данные	I _{макс.} [A]	U _{макс.} [В]	макс. Ø [мм ²] AWG (UL)
	28	800	0,08 - 4 28-12
Макс. ток перемычки	[A]	24 (FBS) / 17,5 (FBSR)	
Расчетные данные ²⁾	МЭК	UL / CUL	CSA Ex
Расчетное напряжение	800	600	600 -
Номинальный ток / сечение	24 / 2,5	20 / -	20 / -
Возможности подключения	однож.	многож.	Кабельный наконечник с пластмассовой втулкой или без
2-провод. гибких с кабельным наконечником TWIN	[мм ²]	-	- 0,5 - 1

Данные для заказа

Описание	Цвет	Тип	Артикул №	Штук
Клемма	серый	STU 2,5-TWIN	① 3033016	50
	синий	STU 2,5-TWIN BU	① 3033029	50
Заземляющая клемма	желто-зел.	STU 2,5-TWIN-PE	② 3033032	50

Принадлежности¹⁾

Нрышна, ширина 2,2 мм	серый	D-STU 2,5-TWIN	3033045	50
-----------------------	-------	----------------	---------	----

Пружинные клеммы угловой конструкции

Примечания:

¹⁾ Технические характеристики и дополнительные принадлежности описаны на странице 170.

Указания по монтажу и применению дополнительных принадлежностей во взрывоопасной среде Ex см. на странице 602.

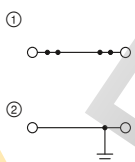

31 А, проходная клемма

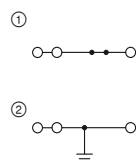

28 А, проходная клемма, 3 контакта



Ex: Ex PTB 07ATEX1027U / IECEx PTB 07.0024U

Технические характеристики¹⁾

Размеры	Ширина	Длина	Высота
[мм]	5,2	50,8	43 (NS 35/7,5)
Макс. электрические данные	I _{макс.} [A]	U _{макс.} [В]	макс. Ø [мм ²] AWG (UL)
	31	800	0,08 - 4 28-12
Макс. ток перемычки	[A]	24 (FBS) / 17,5 (FBSR)	
Расчетные данные	МЭК	UL / CUL	CSA Ex
Расчетное напряжение	800	600	600 550
Номинальный ток / сечение	24 / 2,5	20 / -	20 / - 20,5 / 2,5

Данные для заказа

Описание	Цвет	Тип	Артикул №	Штук
Клемма	серый	STS 2,5	① 3036398	50
	синий	STS 2,5 BU	① 3036408	50
Заземляющая клемма	желто-зел.	STS 2,5-PE	② 3036411	50

Принадлежности¹⁾

Нрышна, ширина 2,2 мм	серый	D-ST5 2,5	3031762	50
-----------------------	-------	-----------	---------	----



Ex: Ex PTB 07ATEX1027U / IECEx PTB 07.0024U

Технические характеристики¹⁾

Размеры	Ширина	Длина	Высота
[мм]	5,2	51	43 (NS 35/7,5)
Макс. электрические данные	I _{макс.} [A]	U _{макс.} [В]	макс. Ø [мм ²] AWG (UL)
	28	800	0,08 - 4 28-12
Макс. ток перемычки	[A]	24 (FBS) / 17,5 (FBSR)	
Расчетные данные	МЭК	UL / CUL	CSA Ex
Расчетное напряжение	800	600	600 550
Номинальный ток / сечение	24 / 2,5	20 / -	20 / - 21 / 2,5

Данные для заказа

Описание	Цвет	Тип	Артикул №	Штук
Клемма	серый	STS 2,5-TWIN	① 3031720	50
	синий	STS 2,5-TWIN BU	① 3036275	50
Заземляющая клемма	желто-зел.	STS 2,5-TWIN-PE	② 3031733	50

Принадлежности¹⁾

Нрышна, ширина 2,2 мм	серый	D-ST5 2,5	3031762	50
-----------------------	-------	-----------	---------	----

Пружинные клеммы угловой конструкции

Примечания:

¹⁾ Технические характеристики и дополнительные принадлежности описаны на странице 170.

Указания по монтажу и применению дополнительных принадлежностей во взрывоопасной среде Ex см. на странице 602.

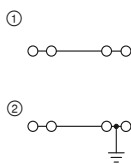

28 А, проходная клемма, 4 контакта

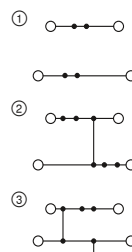

26 А, двухъярусные клеммы



Ex: PTB 07ATEX1027U / IECEx PTB 07.0024U

Технические характеристики¹⁾

Ширина	Длина	Высота		
5,2	51	43 (NS 35/7,5)		
I _{макс.} [A]	U _{макс.} [В]	макс. Ø [мм ²]	AWG (UL)	
28	800	0,08 - 4	28-12	
-				
МЭК	UL / CUL	CSA	Ex	
800	600	600	550	
Номинальный ток / сечение	24 / 2,5			
	20 / -	20 / -	20,5 / 2,5	

Данные для заказа

Тип	Артикул №	Штук
STS 2,5-QUATTRO	① 3031746	50
STS 2,5-QUATTRO BU	① 3036288	50
-		
STS 2,5-QUATTRO-PE	② 3031759	50

Принадлежности¹⁾

D-ST5 2,5	3031762	50
-----------	---------	----



Ex: PTB 07ATEX1027U / IECEx PTB 07.0024U

Технические характеристики¹⁾

Ширина	Длина	Высота		
5,2	78	55 (NS 35/7,5)		
I _{макс.} [A]	U _{макс.} [В]	макс. Ø [мм ²]	AWG (UL)	
26	500	0,08 - 4	28-12	
24 (FBS) / 17,5 (FBSR)				
МЭК	UL / CUL	CSA	Ex	
500	600	300	440	
Номинальный ток / сечение	22 / 2,5			
	20 / -	20 / -	19,5 / 2,5	

Данные для заказа

Тип	Артикул №	Штук
STTBS 2,5	① 3038464	50
STTBS 2,5 BU	① 3038493	50
STTBS 2,5-PV	② 3038477	50
STTBS 2,5-PV BU	② 3035289	50
STTBS 2,5-PE	③ 3038480	50

Принадлежности¹⁾

D-STTBS 2,5	3038503	50
-------------	---------	----

Клеммы с разрывом цепи и клеммы с ножевыми размыкателями угловой конструкции

Примечания:

¹⁾ Технические характеристики и дополнительные принадлежности описаны на странице 170.

²⁾ Ток и напряжение определяются типом вставляемого компонента.

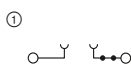

20 А, клемма с разрывом цепи

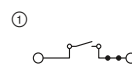

20 А, клемма с ножевым размыкателем



Ex: PTB 07ATEX1027U / IECEx PTB 07.0024U

Технические характеристики¹⁾

Ширина	Длина	Высота		
5,2	50,8	43 (NS 35/7,5)		
I _{макс.} [A]	U _{макс.} [В]	макс. Ø [мм ²]	AWG (UL)	
20 ²⁾	400 ²⁾	0,08 - 4	28-12	
24 (FBS) / 17,5 (FBSR)				
МЭК	UL / CUL	CSA	Ex	
400 ²⁾	300	300	-	
Номинальный ток / сечение	20 ²⁾ / 2,5			
	16 / -	16 / -	-	

Данные для заказа

Тип	Артикул №	Штук
STS 2,5-TG	① 3037009	50

Принадлежности¹⁾

D-ST5 2,5	3031762	50
-----------	---------	----



Ex: PTB 07ATEX1027U / IECEx PTB 07.0024U

Технические характеристики¹⁾

Ширина	Длина	Высота		
5,2	50,8	43 (NS 35/7,5)		
I _{макс.} [A]	U _{макс.} [В]	макс. Ø [мм ²]	AWG (UL)	
20	400	0,08 - 4	28-12	
24 (FBS) / 17,5 (FBSR)				
МЭК	UL / CUL	CSA	Ex	
400	300	300	-	
Номинальный ток / сечение	20 / 2,5			
	16 / -	16 / -	-	

Данные для заказа

Тип	Артикул №	Штук
STS 2,5-MT	① 3036990	50
STS 2,5-MT BU	① 3035425	50

Принадлежности¹⁾

D-ST5 2,5	3031762	50
-----------	---------	----

Клеммы с пружинными зажимами ST 2,5 мм²

Проходные, многопроводные и заземляющие клеммы

Примечания:

¹⁾ Технические характеристики и дополнительные принадлежности описаны на странице 170.

Указания по монтажу и применению дополнительных принадлежностей во взрывоопасной среде Ex см. на странице 602.

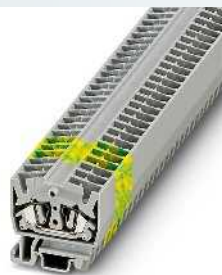
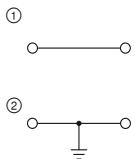

30 А, проходная клемма



Ex:

PTB 08ATEX1075U / IECEx PTB 08.0048U

Технические характеристики ¹⁾				
Ширина	Длина	Высота		
5,2	32	30 (NS 15)		
I _{макс.} [A]	U _{макс.} [В]	макс. Ø [мм ²]	AWG (UL)	
30	800	0,08 - 4	28-12	
Макс. ток перемычки	[А]			
-				
МЭК	UL / CUL	CSA	Ex	
800	600	600	690	
24 / 2,5	20 / -	20 / -	22 / 2,5	
Общие характеристики				
Длина снятия изоляции	[мм]			
8				

Данные для заказа			
Тип	Артикул №	Штук	
MSB 2,5	① 3244012	50	
MSB 2,5 BU	① 3244025	50	
MSB 2,5-PE	② 3244151	50	

Принадлежности ¹⁾		
D-MZB 1,5	3024177	50

Размеры	[мм]
Макс. электрические данные	
Макс. ток перемычки	[А]
Расчетные данные	
Расчетное напряжение	[В]
Номинальный ток / сечение	[А] / [мм ²]
Общие характеристики	
Длина снятия изоляции	[мм]

Описание	Полюсов	Цвет
Клемма		серый синий
Заземляющая клемма		желто-зел.

Нрышка, ширина 4 мм	серый
Гребенчатая перемычка, полностью изолированная	серый
2	серый

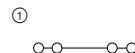

30 А, проходная клемма, 4 контакта



Ex:

PTB 08ATEX1075U / IECEx PTB 08.0048U

Технические характеристики ¹⁾				
Ширина	Длина	Высота		
10,4	32	30 (NS 15)		
I _{макс.} [A]	U _{макс.} [В]	макс. Ø [мм ²]	AWG (UL)	
30	800	0,08 - 4	28-12	
Макс. ток перемычки	[А]			
-				
МЭК	UL / CUL	CSA	Ex	
800	600	600	690	
24 / 2,5	20 / -	20 / -	22 / 2,5	
Общие характеристики				
Длина снятия изоляции	[мм]			
8				

Данные для заказа			
Тип	Артикул №	Штук	
MSDB 2,5	① 3244216	50	
MSDB 2,5 BU	① 3244229	50	

Принадлежности ¹⁾			
D-MZB 1,5	3024177	50	
ESB 2-MZDB	24 А	3029703	10

Проходные, многопроводные и заземляющие клеммы

Примечания:

¹⁾ Технические характеристики и дополнительные принадлежности описаны на странице 170.

Указания по монтажу и применению дополнительных принадлежностей во взрывоопасной среде Ex см. на странице 602.

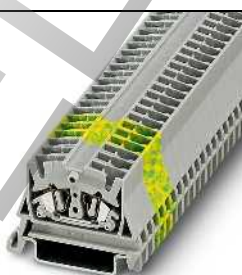
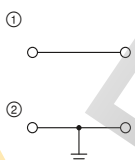

30 А, проходная клемма



Ex:

PTB 08ATEX1075U / IECEx PTB 08.0048U

Технические характеристики ¹⁾				
Ширина	Длина	Высота		
5,2	42,7	32 (NS 35/7,5)		
I _{макс.} [A]	U _{макс.} [В]	макс. Ø [мм ²]	AWG (UL)	
30	800	0,08 - 4	28-12	
Макс. ток перемычки	[А]			
-				
МЭК	UL / CUL	CSA	Ex	
800	600	600	690	
24 / 2,5	20 / -	20 / -	22 / 2,5	
Общие характеристики				
Длина снятия изоляции	[мм]			
8				

Данные для заказа			
Тип	Артикул №	Штук	
MSB 2,5-NS 35	① 3244119	50	
MSB 2,5-NS 35 BU	① 3244122	50	
MSB 2,5-NS 35-PE	② 3244148	50	

Принадлежности ¹⁾		
D-MZB 1,5	3024177	50

Размеры	[мм]
Макс. электрические данные	
Макс. ток перемычки	[А]
Расчетные данные	
Расчетное напряжение	[В]
Номинальный ток / сечение	[А] / [мм ²]
Общие характеристики	
Длина снятия изоляции	[мм]

Описание	Полюсов	Цвет
Клемма		серый синий
Заземляющая клемма		желто-зел.

Нрышка, ширина 4 мм	серый
Гребенчатая перемычка, полностью изолированная	серый
2	серый

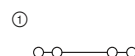

30 А, проходная клемма, 4 контакта



Ex:

PTB 08ATEX1075U / IECEx PTB 08.0048U

Технические характеристики ¹⁾				
Ширина	Длина	Высота		
10,4	42,7	32 (NS 35/7,5)		
I _{макс.} [A]	U _{макс.} [В]	макс. Ø [мм ²]	AWG (UL)	
30	800	0,08 - 4	28-12	
Макс. ток перемычки	[А]			
-				
МЭК	UL / CUL	CSA	Ex	
800	600	600	690	
24 / 2,5	20 / -	20 / -	22 / 2,5	
Общие характеристики				
Длина снятия изоляции	[мм]			
8				

Данные для заказа			
Тип	Артикул №	Штук	
MSDB 2,5-NS 35	① 3244300	50	
MSDB 2,5-NS 35 BU	① 3244313	50	

Принадлежности ¹⁾			
D-MZB 1,5	3024177	50	
ESB 2-MZDB	24 А	3029703	10

Прходные и многовыводные клеммы

Примечания:

¹⁾ Технические характеристики и дополнительные принадлежности описаны на странице 170.

Указания по монтажу и применению дополнительных принадлежностей во взрывоопасной среде Ex см. на странице 602.



30 А, проходная клемма, для образования блоков



Ex: PTB 08ATEX1075U / IECEx PTB 08.0048U

Технические характеристики¹⁾

Ширина	Длина	Высота		
5,2	32	22		
I _{макс.} [A]	U _{макс.} [В]	макс. Ø [мм ²]	AWG (UL)	
30	800	0,08 - 4	28-12	
МЭК	UL / CUL	CSA	Ex	
Расчетное напряжение	800	600	600	550
Номинальный ток / сечение	24 / 2,5	20 / -	20 / -	22 / 2,5

Данные для заказа

Тип	Артикул №	Штук
MSB 2,5-M	3244067	50
MSB 2,5-M BU	3244070	50

Принадлежности¹⁾

D-MZB 1,5	3024177	50
-----------	---------	----

Размеры	[мм]
Макс. электрические данные	
Расчетные данные	
Расчетное напряжение	[В]
Номинальный ток / сечение	[А] / [мм ²]
Общие характеристики	
Длина снятия изоляции	[мм]

Описание	Цвет
Клемма	серый синий

Крышка, ширина 4 мм	серый
---------------------	-------



30 А, фланцевая боковая клемма, для образования блока



Ex: PTB 08ATEX1075U / IECEx PTB 08.0048U

Технические характеристики¹⁾

Ширина	Длина	Высота		
5,2	32	22		
I _{макс.} [A]	U _{макс.} [В]	макс. Ø [мм ²]	AWG (UL)	
30	800	0,08 - 4	28-12	
МЭК	UL / CUL	CSA	Ex	
Расчетное напряжение	800	600	600	550
Номинальный ток / сечение	24 / 2,5	20 / -	20 / -	22 / 2,5

Данные для заказа

Тип	Артикул №	Штук
MSB 2,5-F	3244041	50
MSB 2,5-F BU	3244054	50

Принадлежности¹⁾

D-MZB 1,5-F	3024180	50
-------------	---------	----

Прходные и многовыводные клеммы

Примечания:

¹⁾ Технические характеристики и дополнительные принадлежности описаны на странице 170.

Указания по монтажу и применению дополнительных принадлежностей во взрывоопасной среде Ex см. на странице 602.

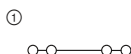

30 А, проходная клемма, для образования блоков, 4 разъема



Ex: PTB 08ATEX1075U / IECEx PTB 08.0048U

Технические характеристики¹⁾

Ширина	Длина	Высота		
10,4	32	22		
I _{макс.} [A]	U _{макс.} [В]	макс. Ø [мм ²]	AWG (UL)	
30	800	0,08 - 4	28-12	
МЭК	UL / CUL	CSA	Ex	
Расчетное напряжение	800	600	600	550
Номинальный ток / сечение	24 / 2,5	20 / -	20 / -	22 / 2,5

Данные для заказа

Тип	Артикул №	Штук
MSDB 2,5-M	3244258	50
MSDB 2,5-M BU	3244261	50

Принадлежности¹⁾

D-MZB 1,5	3024177	50
-----------	---------	----

Размеры	[мм]
Макс. электрические данные	
Макс. ток переключки	[А]
Расчетные данные	
Расчетное напряжение	[В]
Номинальный ток / сечение	[А] / [мм ²]
Общие характеристики	
Длина снятия изоляции	[мм]

Описание	Полюсов	Цвет
Клемма		серый синий

Крышка, ширина 4 мм	серый
Гребенчатая перемычка, полностью изолированная	серый
	2

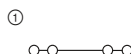

30 А, фланцевая боковая клемма, 4 контакта, для образования блока



Ex: PTB 08ATEX1075U / IECEx PTB 08.0048U

Технические характеристики¹⁾

Ширина	Длина	Высота		
10,4	32	22		
I _{макс.} [A]	U _{макс.} [В]	макс. Ø [мм ²]	AWG (UL)	
30	800	0,08 - 4	28-12	
МЭК	UL / CUL	CSA	Ex	
Расчетное напряжение	800	600	600	550
Номинальный ток / сечение	24 / 2,5	20 / -	20 / -	22 / 2,5

Данные для заказа

Тип	Артикул №	Штук
MSDB 2,5-F	3244232	50
MSDB 2,5-F BU	3244245	50

Принадлежности¹⁾

D-MZB 1,5-F	3024180	50
-------------	---------	----

Клеммы с пружинными зажимами ST 2,5 мм²

Проходные и многовыводные клеммы

Примечания:

¹⁾ Технические характеристики и дополнительные принадлежности описаны на странице 170.

Указания по монтажу и применению дополнительных принадлежностей во взрывоопасной среде Ex см. на странице 602.



30 А, проходная клемма, с защелкой



Ex:
PTB 08ATEX1075U / IECEx PTB 08.0048U

Технические характеристики¹⁾

Размеры	[мм]
Ширина	5,2
Длина	32
Высота	22

Макс. электрические данные	[мм ²]
Макс. ток перемычки	-
Расчетные данные	
Расчетное напряжение	800
Номинальный ток / сечение	24 / 2,5

Общие характеристики	[мм]
Длина снятия изоляции	8

Ширина	Длина	Высота	Макс. Ø [мм ²]	AWG (UL)
5,2	32	22	0,08 - 4	28-12

I _{макс.} [A]	U _{макс.} [B]	МЭК	UL / CUL	CSA	Ex
30	800	MЭК	UL / CUL	CSA	Ex
24	800	800	600	600	550
24 / 2,5	20 / -	24 / 2,5	20 / -	22 / 2,5	

Данные для заказа

Описание	Полюсов	Цвет
Клемма, для прямого монтажа	2	серый синий

Тип	Артикул №	Штук
MSB 2,5-RZ	3244164	50
MSB 2,5-RZ BU	3244177	50

Принадлежности¹⁾

Нрышна, ширина 4 мм	серый
Гребенчатая перемычка, полностью изолированная	серый

D-MZB 1,5	3024177	50
-----------	---------	----

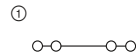

30 А, проходная клемма, 4 контакта, с защелкой



Ex:
PTB 08ATEX1075U / IECEx PTB 08.0048U

Технические характеристики¹⁾

Ширина	Длина	Высота	Макс. Ø [мм ²]	AWG (UL)
10,4	32	22	0,08 - 4	28-12

I _{макс.} [A]	U _{макс.} [B]	МЭК	UL / CUL	CSA	Ex
30	800	MЭК	UL / CUL	CSA	Ex
24	800	800	600	600	550
24 / 2,5	20 / -	24 / 2,5	20 / -	22 / 2,5	

Данные для заказа

Тип	Артикул №	Штук
MSDB 2,5-RZ	3244339	50
MSDB 2,5-RZ BU	3244342	50

Принадлежности¹⁾

D-MZB 1,5	3024177	50
ESB 2-MZDB	3029703	10

Проходные и многовыводные клеммы

Примечания:

¹⁾ Технические характеристики и дополнительные принадлежности описаны на странице 170.



30 А, проходная клемма, боковой ввод



Ex:
PTB 08ATEX1075U / IECEx PTB 08.0048U

Технические характеристики¹⁾

Размеры	[мм]
Ширина	5,2
Длина	32
Высота	30 (NS 15)

Макс. электрические данные	[мм ²]
Макс. ток перемычки	-
Расчетные данные	
Расчетное напряжение	800
Номинальный ток / сечение	24 / 2,5

Общие характеристики	[мм]
Длина снятия изоляции	8

Ширина	Длина	Высота	Макс. Ø [мм ²]	AWG (UL)
5,2	32	30 (NS 15)	0,08 - 4	28-12

I _{макс.} [A]	U _{макс.} [B]	МЭК	UL / CUL	CSA	Ex
30	800	MЭК	UL / CUL	CSA	Ex
24	800	800	600	600	-
24 / 2,5	20 / -	24 / 2,5	20 / -	20 / -	-

Данные для заказа

Описание	Полюсов	Цвет
Клемма	2	серый синий

Тип	Артикул №	Штук
MSBV 2,5	3249017	50
MSBV 2,5 BU	3249020	50

Принадлежности¹⁾

Нрышна, ширина 4 мм	серый
Гребенчатая перемычка, полностью изолированная	серый

D-MSBV 2,5	3251018	50
------------	---------	----

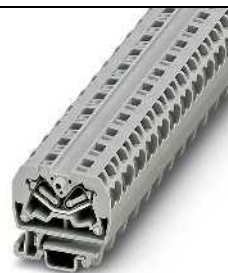
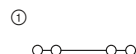

30 А, проходная клемма, боковой ввод, 4 контакта



Ex:
PTB 08ATEX1075U / IECEx PTB 08.0048U

Технические характеристики¹⁾

Ширина	Длина	Высота	Макс. Ø [мм ²]	AWG (UL)
10,4	32	30 (NS 15)	0,08 - 4	28-12

I _{макс.} [A]	U _{макс.} [B]	МЭК	UL / CUL	CSA	Ex
30	800	MЭК	UL / CUL	CSA	Ex
24	800	800	600	600	-
24 / 2,5	20 / -	24 / 2,5	20 / -	20 / -	-

Данные для заказа

Тип	Артикул №	Штук
MSDBV 2,5	3249143	50
MSDBV 2,5 BU	3249156	50

Принадлежности¹⁾

D-MSBV 2,5	3251018	50
ESB 2-MZDB	3029703	10

Прходные и многовыводные клеммы

Примечания:

¹⁾ Технические характеристики и дополнительные принадлежности описаны на странице 170.



30 А, проходная клемма, боковой ввод



Технические характеристики¹⁾

Размеры	Ширина	Длина	Высота
[мм]	5,2	42,7	32 (NS 35/7,5)
Макс. электрические данные	I _{макс.} [А]	U _{макс.} [В]	макс. Ø [мм ²] AWG (UL)
	30	800	0,08 - 4 28-12
Расчетные данные	МЭК	UL / CUL	CSA Ex
Макс. ток перемычки [А]	-	-	-
Расчетное напряжение [В]	800	600	600
Номинальный ток / сечение [А] / [мм ²]	24 / 2,5	20 / -	20 / -
Общие характеристики	Длина снятия изоляции [мм]		
	8		

Данные для заказа

Тип	Артикул №	Штук
MSBV 2,5-NS 35	3249088	50
MSBV 2,5-NS 35 BU	3249091	50

Принадлежности¹⁾

D-MSBV 2,5	3251018	50
------------	---------	----

Описание	Полюсов	Цвет
Клемма		серый синий
Нрышка, ширина 4 мм		серый
Гребенчатая перемычка, полностью изолированная	2	серый

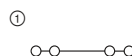

30 А, проходная клемма, боковой ввод, 4 контакта



Технические характеристики¹⁾

Размеры	Ширина	Длина	Высота
[мм]	10,4	42,7	32 (NS 35/7,5)
Макс. электрические данные	I _{макс.} [А]	U _{макс.} [В]	макс. Ø [мм ²] AWG (UL)
	30	800	0,08 - 4 28-12
Расчетные данные	МЭК	UL / CUL	CSA Ex
Макс. ток перемычки [А]	24	-	-
Расчетное напряжение [В]	800	600	600
Номинальный ток / сечение [А] / [мм ²]	24 / 2,5	20 / -	20 / -
Общие характеристики	Длина снятия изоляции [мм]		
	8		

Данные для заказа

Тип	Артикул №	Штук
MSDBV 2,5-NS 35	3249211	50
MSDBV 2,5-NS 35 BU	3249224	50

Принадлежности¹⁾

D-MSBV 2,5	3251018	50
ESB 2-MZDB	3029703	10

Прходные и многовыводные клеммы

Примечания:

¹⁾ Технические характеристики и дополнительные принадлежности описаны на странице 170.



30 А, проходная клемма, для образования блоков



Технические характеристики¹⁾

Размеры	Ширина	Длина	Высота
[мм]	5,2	32	22
Макс. электрические данные	I _{макс.} [А]	U _{макс.} [В]	макс. Ø [мм ²] AWG (UL)
	30	800	0,08 - 4 28-12
Расчетные данные	МЭК	UL / CUL	CSA Ex
Макс. ток перемычки [А]	-	-	-
Расчетное напряжение [В]	800	600	600
Номинальный ток / сечение [А] / [мм ²]	24 / 2,5	20 / -	20 / -
Общие характеристики	Длина снятия изоляции [мм]		
	8		

Данные для заказа

Тип	Артикул №	Штук
MSBV 2,5-M	3249062	50
MSBV 2,5-M BU	3249075	50

Принадлежности¹⁾

D-MSBV 2,5	3251018	50
------------	---------	----

Описание	Полюсов	Цвет
Клемма		серый синий
Нрышка, ширина 4 мм		серый
Гребенчатая перемычка, полностью изолированная	2	серый

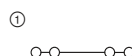

30 А, проходная клемма, для образования блоков, 4 контактов



Технические характеристики¹⁾

Размеры	Ширина	Длина	Высота
[мм]	10,4	32	22
Макс. электрические данные	I _{макс.} [А]	U _{макс.} [В]	макс. Ø [мм ²] AWG (UL)
	30	800	0,08 - 4 28-12
Расчетные данные	МЭК	UL / CUL	CSA Ex
Макс. ток перемычки [А]	24	-	-
Расчетное напряжение [В]	800	600	600
Номинальный ток / сечение [А] / [мм ²]	24 / 2,5	20 / -	20 / -
Общие характеристики	Длина снятия изоляции [мм]		
	8		

Данные для заказа

Тип	Артикул №	Штук
MSDBV 2,5-M	3249198	50
MSDBV 2,5-M BU	3249208	50

Принадлежности¹⁾

D-MSBV 2,5	3251018	50
ESB 2-MZDB	3029703	10

Клеммы с пружинными зажимами ST 4 мм²

Общие технические характеристики клемм с пружинными зажимами ST 4 мм²

Расчетные данные		МЭК 60947-7-1 / МЭК 60947-7-2 / МЭК 60947-7-3			
Расчетное сечение	[мм ²]	4			
Диапазон сечений	AWG	28 - 10			
Возможности подключения		однож.	многож.	Кабельный наконечник с пластмассовой втулкой или без	
1-провод.	[мм ²]	0,08 - 6	0,08 - 4	0,14 - 4	0,14 - 4
2-провод. гибких с кабельным наконечником TWIN	[мм ²]	-	-	-	0,5 - 1
Общие характеристики					
Длина снятия изоляции	[мм]	8 - 10			
Изоляционный материал		PA			
Класс воспламеняемости согласно UL 94		VO			
Указания: дополнительные или отличные данные документируются у артикула.					

Примечания:



Рядом с артикулом расположена принципиальная электрическая схема. Свободные места для подключения перемычки обозначаются черной точкой.

Указанные технические данные и допуски относятся к первому артикулу в столбике. Данные о следующих артикулах указаны на сайте phoenixcontact.net/products

¹⁾ Ток шунтирования документирован при соответствующем артикуле. Другие цвета см. на стр. 340.

Принадлежности для клемм с пружинными зажимами ST 4 мм²

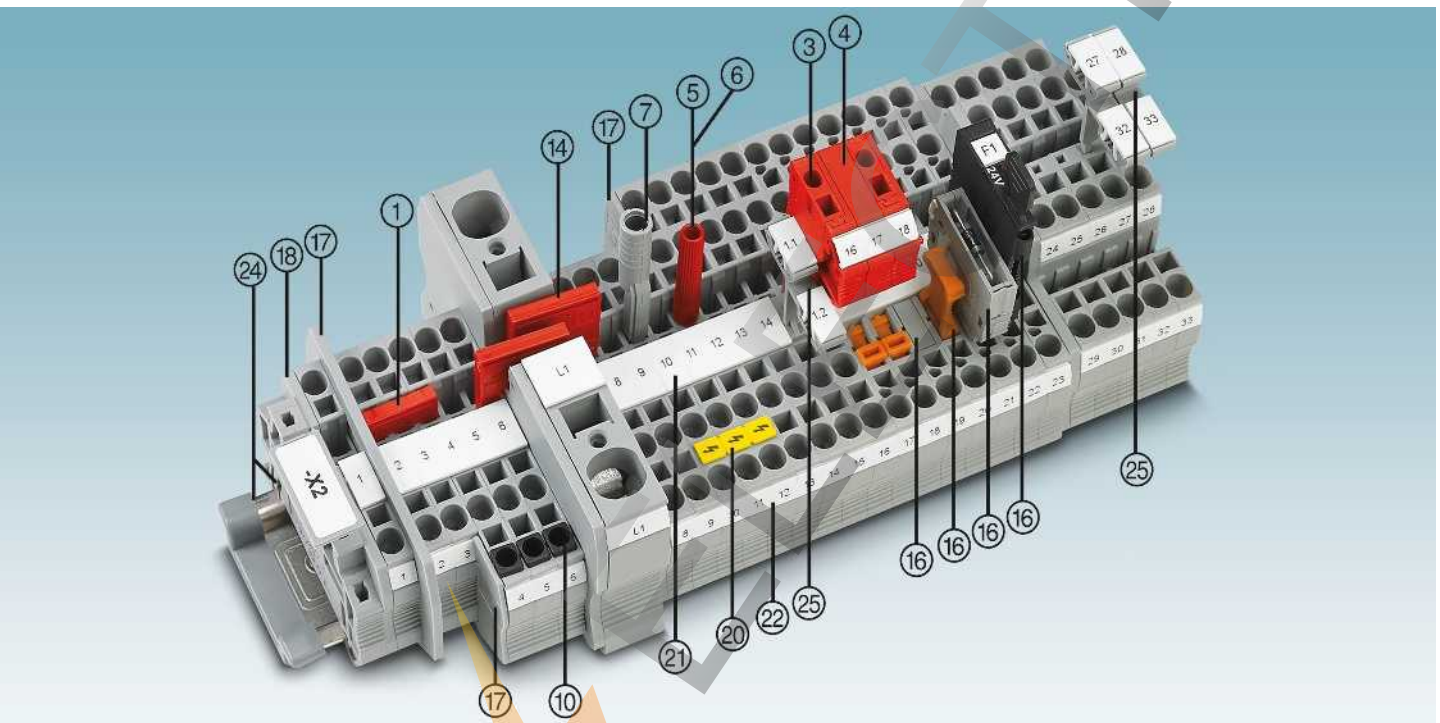

Описание	Полюсов	Цвет	Тип	Артикул №	Штук	Тип	Артикул №	Штук
① Перемычка ¹⁾	2	красный	FBS 2-6	3030336	50	FBSR 2-6	3033715	50
	3	красный	FBS 3-6	3030242	50	FBSR 3-6	3001594	50
	4	красный	FBS 4-6	3030255	50	FBSR 4-6	3001595	50
	5	красный	FBS 5-6	3030349	50	FBSR 5-6	3001596	50
	10	красный	FBS 10-6	3030271	10	FBSR 10-6	3033716	10
③ Наборная тестовая вилка	20	красный	FBS 20-6	3030365	10			
④ Проставка		красный	PS-6	3030996	10			
⑤ Контрольный штекер, металлическая деталь		серебристый	DP PS-6	3036738	10			
⑥ Изоляционная втулка, для металлической части MPS		красный	MPS-MT	0201744	10			
⑦ Адаптер тестера, гнездовое отверстие 4 мм		серый	MPS-IH RD	0201676	10			
⑧ Изоляционная стопорная гильза, 0,25-0,5 мм ²		серый	PAI-4-N GY	3032871	10			
⑨ Изоляционная стопорная гильза, 0,75 - 1 мм ²		черный	ISH 4/0,5	3002885	50			
⑩ Отвертка			ISH 4/1,0	3002898	50			
			SZF 1-0,6X3,5	1204517	10			

⑭ Переходная перемычка	RB ... см. стр. 344.
⑮ Предохранительные и функциональные штекеры для клемм с размыкателем	P-FU ... / P-DI / P-FIX / P-CO ... см. со стр. 349.
⑰ Разделители / сегменты крышки	ATP-... / DS-... см. phoenixcontact.net/products
⑱ Крышка	Документировано при артикуле
⑲ Предупредительная табличка	WS ... см. на стр. 353.
⑳ Маркировка среднего паза	UC-TM 6, UCT-TM 6 или ZB 6. См. также каталог 5, таблицы выбора со страницы 100.
㉑ Маркировка среднего и бокового паза	UC-TMF 6, UCT-TMF 6 или ZBF 6. См. также каталог 5, таблицы выбора со страницы 100.
㉒ Монтажная рейка и концевой зажим	См. каталог 5
㉓ Держатели маркировочных табличек	STP ... см. на странице 352.
Полное описание принадлежностей: phoenixcontact.net/products	Указание: Дополняющие и иные принадлежности указаны при изделии.

Проходные, многопроводные и многоярусные клеммы, а также заземляющие клеммы

Примечания:

¹⁾ Технические характеристики и дополнительные принадлежности описаны на странице 186.

Указания по монтажу и применению дополнительных принадлежностей во взрывоопасной среде Ex см. на странице 602.

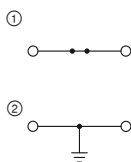

40 А, проходной блок зажимов



Ex: KEMA 00ATEX2129U / IECEx KEM 06.0050U

Технические характеристики¹⁾

Ширина	Длина	Высота		
6,2	56	36,5 (NS 35/7,5)		
I_{max} [A]	U_{max} [B]	макс. Ø [мм ²]	AWG (UL)	
40	800	0,08 - 6	28-10	
32 (FBS) / 24 (FBSR)				
МЭК	UL / CUL	CSA	Ex	
800	600	600	550	
32 / 4	30 / -	30 / -	30 / 4	

Данные для заказа

Тип	Артикул №	Штук
ST 4	① 3031364	50
ST 4 BU	① 3031377	50
ST 4-PE	② 3031380	50

Принадлежности¹⁾

D-ST 4	3030420	50
--------	---------	----

Размеры	[мм]
Макс. электрические данные	
Макс. тока шунтирования	[A]
Расчетные данные	
Расчетное напряжение	[B]
Номинальный ток / сечение	[A] / [мм ²]

Описание	Цвет
Клемма	серый
	синий
Заземляющая клемма	желто-зел.

Нрышка, ширина 2,2 мм	серый
-----------------------	-------

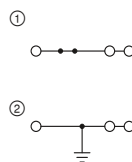

40 А, проходной блок зажимов, 3 разъема



Ex: KEMA 00ATEX2129U / IECEx KEM 06.0050U

Технические характеристики¹⁾

Ширина	Длина	Высота		
6,2	71,5	36,5 (NS 35/7,5)		
I_{max} [A]	U_{max} [B]	макс. Ø [мм ²]	AWG (UL)	
40	800	0,08 - 6	28-10	
32 (FBS) / 24 (FBSR)				
МЭК	UL / CUL	CSA	Ex	
800	600	600	550	
32 / 4	30 / -	30 / -	30 / 4	

Данные для заказа

Тип	Артикул №	Штук
ST 4-TWIN	① 3031393	50
ST 4-TWIN BU	① 3031403	50
ST 4-TWIN-PE	② 3031416	50

Принадлежности¹⁾

D-ST 4-TWIN	3030491	50
-------------	---------	----

Проходные, многопроводные и многоярусные клеммы, а также заземляющие клеммы

Примечания:

¹⁾ Технические характеристики и дополнительные принадлежности описаны на странице 186.

Указания по монтажу и применению дополнительных принадлежностей во взрывоопасной среде Ex см. на странице 602.

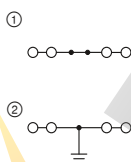

40 А, проходная клемма, 4 контакта



Ex: KEMA 00ATEX2129U / IECEx KEM 06.0050U

Технические характеристики¹⁾

Ширина	Длина	Высота		
6,2	87	36,5 (NS 35/7,5)		
I_{max} [A]	U_{max} [B]	макс. Ø [мм ²]	AWG (UL)	
40	800	0,08 - 6	28-10	
32 (FBS)				
МЭК	UL / CUL	CSA	Ex	
800	600	600	550	
32 / 4	30 / -	30 / -	28,5 / 4	

Данные для заказа

Тип	Артикул №	Штук
ST 4-QUATTRO	① 3031445	50
ST 4-QUATTRO BU	① 3031458	50
ST 4-QUATTRO-PE	② 3031461	50

Принадлежности¹⁾

D-ST 4-QUATTRO	3030527	50
----------------	---------	----

Размеры	[мм]
Макс. электрические данные	
Макс. ток перемычки	[A]
Расчетные данные	
Расчетное напряжение	[B]
Номинальный ток / сечение	[A] / [мм ²]

Описание	Цвет
Клемма	серый
	синий
	серый
Заземляющая клемма	желто-зел.

Нрышка, ширина 2,2 мм	серый
-----------------------	-------

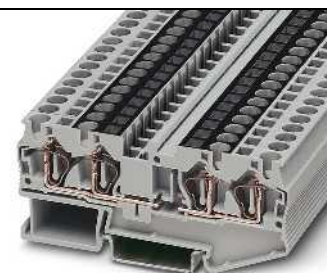
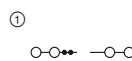

37 А, клемма с разрывом цепи, 4 контакта



Ex:

Технические характеристики¹⁾

Ширина	Длина	Высота		
6,2	87	36,5 (NS 35/7,5)		
I_{max} [A]	U_{max} [B]	макс. Ø [мм ²]	AWG (UL)	
37	800	0,08 - 6	28-10	
32 (FBS) / 24 (FBSR)				
МЭК	UL / CUL	CSA	Ex	
800	600	-	-	
28 / 4	30 / -	-	-	

Данные для заказа

Тип	Артикул №	Штук
ST 4-QUATTRO-U	① 3038639	50

Принадлежности¹⁾

D-ST 4-QUATTRO	3030527	50
----------------	---------	----

Клеммы с пружинными зажимами ST 4 мм²

Проходные, многопроводные и многоярусные клеммы, а также заземляющие клеммы

Примечания:

¹⁾ Технические характеристики и дополнительные принадлежности описаны на странице 186.

Указания по монтажу и применению дополнительных принадлежностей во взрывоопасной среде Ex см. на странице 602.

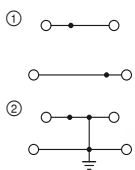

32 А, двухъярусные клеммы



Ex: KEMA 00ATEX2129U / IECEx KEM 06.0050U

Технические характеристики ¹⁾			
Ширина	Длина	Высота	
6,2	83,5	47,5 (NS 35/7,5)	
I _{макс.} [A]	U _{макс.} [В]	макс. Ø [мм ²]	AWG (UL)
32	500	0,08 - 6	28-10
26 (FBS) / 24 (FBSR)			
МЭК	UL / CUL	CSA	Ex
500	600	300	440
30 / 4	30 / -	30 / -	26,5 / 4

Данные для заказа		
Тип	Артикул №	Штук
STTB 4	¹⁾ 3031429	50
STTB 4 BU	¹⁾ 3031432	50
STTB 4-PE	²⁾ 3036039	50

Принадлежности ¹⁾		
D-STTB 4	Артикул №	Штук
D-STTB 4	3030462	50

Размеры	[мм]
Макс. электрические данные	
Макс. ток переключки	[А]
Расчетные данные	
Расчетное напряжение	[В]
Номинальный ток / сечение	[А] / [мм ²]

Описание	Цвет
Клемма	серый синий серый
Заземляющая клемма	желто-зел.

Нрышна, ширина 2,2 мм	серый
-----------------------	-------



32 А, двухъярусные клеммы, с объединением потенциалов



Ex: KEMA 00ATEX2129U / IECEx KEM 06.0050U

Технические характеристики ¹⁾			
Ширина	Длина	Высота	
6,2	83,5	47,5 (NS 35/7,5)	
I _{макс.} [A]	U _{макс.} [В]	макс. Ø [мм ²]	AWG (UL)
32	500	0,08 - 6	28-10
22 (FBS) / 22 (FBSR)			
МЭК	UL / CUL	CSA	Ex
500	600	300	440
30 / 4	30 / -	30 / -	26,5 / 4

Данные для заказа		
Тип	Артикул №	Штук
STTB 4-PV	¹⁾ 3031542	50

Принадлежности ¹⁾		
D-STTB 4	Артикул №	Штук
D-STTB 4	3030462	50

Многоярусный клеммный модуль

Примечания:

¹⁾ Технические характеристики и дополнительные принадлежности описаны на странице 186.

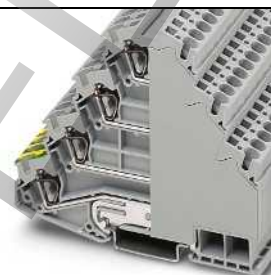
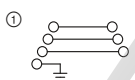

32 А, четырехъярусная клемма с заземляющим основанием



Технические характеристики ¹⁾			
Ширина	Длина	Высота	
6,2	101	83,5 (NS 35/7,5)	
I _{макс.} [A]	U _{макс.} [В]	макс. Ø [мм ²]	AWG (UL)
32	800	0,08 - 6	28-10
МЭК	UL / CUL	CSA	Ex
800	600	600	-
28 / 4	30 / -	30 / -	-

Данные для заказа		
Тип	Артикул №	Штук
ST 4-PE/3L	¹⁾ 3038338	50

Описание	Цвет
Клемма	серый

Клеммы под предохранители и клеммы с размыкателями той же формы

Примечания:

1) Технические характеристики и дополнительные принадлежности описаны на странице 186.

2) При выходе из строя предохранителя выходная цепь продолжает оставаться под напряжением, необходимым для работы светодиода.

3) Сила тока определяется применяемым плавким предохранителем, напряжение - выбранным световым индикатором. Необходимо учитывать максимальную потерю мощности, см. phoenixcontact.net/products.

Кривая изменения характеристик приведена на сайте: phoenixcontact.net/products

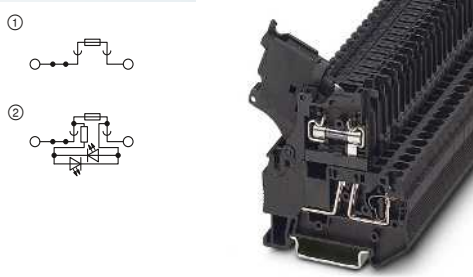

6,3 А, клемма для стеклянных предохранителей 5 x 20 мм



Технические характеристики ¹⁾			
Ширина	Длина	Высота	
6,2	61,5	62,5 (NS 35/7,5)	
I _{макс.} [A]	U _{макс.} [B]	макс. Ø [мм ²]	AWG (UL)
6,3 ³⁾	500 ³⁾	0,08 - 6	28-10
32 (FBS) / 24 (FBSR)			
МЭК	UL / CUL	CSA	Ex
500 ³⁾	300	300	-
6,3 ³⁾ / 1	10 / -	6,3 / -	-

Данные для заказа		
Тип	Артикул №	Штук
ST 4-HESI (5X20)	① 3036369	50
ST 4-HESILED 24 (5X20)	② 3036547	50
ST 4-HESILED 60 (5X20)	② 3036550	50
ST 4-HESILA 250 (5X20)	② 3036563	50



20 А, клемма с размыкателем, той же формы



Технические характеристики ¹⁾			
Ширина	Длина	Высота	
6,2	61,5	62,5 (NS 35/7,5)	
I _{макс.} [A]	U _{макс.} [B]	макс. Ø [мм ²]	AWG (UL)
20	500	0,08 - 6	-
32 (FBS) / 24 (FBSR)			
МЭК	UL / CUL	CSA	Ex
500	-	-	-
20 / 2,5	-	-	-

Данные для заказа		
Тип	Артикул №	Штук
ST 4-HEDI	① 3035140	50

Размеры [мм]

Макс. электрические данные

Макс. ток перемычки [A]

Расчетные данные

Расчетное напряжение [B]

Номинальный ток / сечение [A] / [мм²]

Описание	Цвет
Предохранительная клемма	черный
со световым индикатором 12-30 В пост. тока, 0,31-0,95 мА ²⁾	черный
для 30–60 В перем./пост. тока, 0,40–0,86 мА ²⁾	черный
110–250 В перем./пост. тока, 0,41–0,96 мА ²⁾	черный
Клемма с размыкателем	черный / оранжевый

Клеммы с держателями предохранителей

Примечания:

1) Технические характеристики и дополнительные принадлежности описаны на странице 186.

2) При выходе из строя предохранителя выходная цепь продолжает оставаться под напряжением, необходимым для работы светодиода.

3) Кривая изменения характеристик приведена на сайте: phoenixcontact.net/products

4) Сила тока определяется применяемым плавким предохранителем, напряжение - выбранным световым индикатором. Необходимо учитывать максимальную потерю мощности, см. phoenixcontact.net/products.

Согласно DIN 72581/Раздел 3 рекомендуемая продолжительная нагрузка на вставки автоматических предохранителей составляет макс. 80 процентов их номинального тока (при температуре окружающей среды 23 °C)

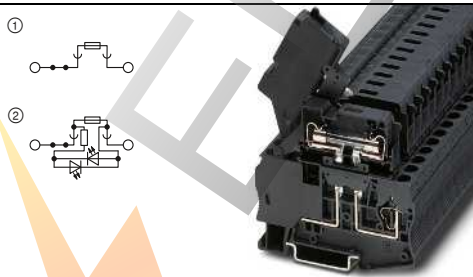

10 А, клемма для стеклянных предохранителей 6,3 x 32 мм



Технические характеристики ¹⁾			
Ширина	Длина	Высота	
8,2	76,5	69 (NS 35/7,5)	
I _{макс.} [A]	U _{макс.} [B]	макс. Ø [мм ²]	AWG (UL)
10 ⁴⁾	400	0,08 - 6	28-10
32 (FBS)			
МЭК	UL / CUL	CSA	Ex
400	300	300	-
10 ⁴⁾ / 1,5	15 / -	10 / -	-

Данные для заказа		
Тип	Артикул №	Штук
ST 4-HESI (6,3X32)	① 3036385	50
ST 4-HESILED 24 (6,3X32)	② 3038765	50
ST 4-HESILA 250 (6,3X32)	② 3038778	50

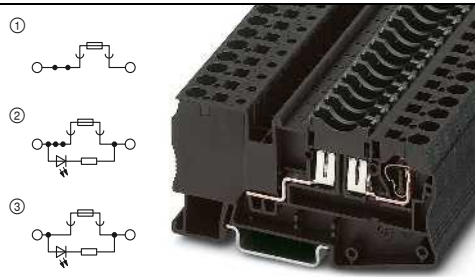

30 А, клеммы для плоских предохранителей тип С



Технические характеристики ¹⁾			
Ширина	Длина	Высота	
8,2	86,5	43,5 (NS 35/7,5)	
I _{макс.} [A]	U _{макс.} [B]	макс. Ø [мм ²]	AWG (UL)
30 ³⁾	400 ⁴⁾	0,08 - 6	28-10
41 (FBS)			
МЭК	UL / CUL	CSA	Ex
400 ⁴⁾	300	300	-
30 ⁴⁾ / 4	30 / -	10 / -	-

Данные для заказа		
Тип	Артикул №	Штук
ST 4-FSI/C	① 3036372	50
ST 4-FSI/C-LED 12	② 3036495	50
ST 4-FSI/C-LED 24	③ 3036505	50

Описание	Цвет
Клемма под предохранитель	черный
со световым индикатором для 12–30 В перем./пост. тока, 0,31–0,95 мА ²⁾	черный
110–250 В перем./пост. тока, 0,41–0,96 мА ²⁾	черный
Клемма под предохранитель, для плоских предохранителей	черный
со световым индикатором для 12 В пост. тока, 1,7 мА ²⁾	черный
со светодиодным индикатором для 24 В пост. тока, 1,9 мА ²⁾	черный

Клеммы с пружинными зажимами ST 4 мм²

Клеммы с разрывом цепи и клеммы с ножевыми размыкателями

Примечания:

¹⁾ Технические характеристики и дополнительные принадлежности описаны на странице 186.

²⁾ Ток и напряжение определяются типом вставляемого компонента.

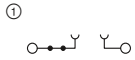

20 А, клемма с размыкателем

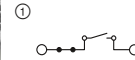

20 А, клемма с ножевым размыкателем



Технические характеристики ¹⁾				
Размеры	Ширина	Длина	Высота	
[мм]	6,2	61,5	36,5 (NS 35/7,5)	
Макс. электрические данные	$I_{\text{макс.}}$ [А]	$U_{\text{макс.}}$ [В]	макс. Ø [мм ²]	AWG (UL)
	20 ²⁾	500 ²⁾	0,08 - 6	28-10
Макс. тока шунтирования	32 (FBS) / 24 (FBSR)			
Расчетные данные	МЭК	UL / CUL	CSA	Ex
Расчетное напряжение	500 ²⁾	300	300	-
Номинальный ток / сечение	20 ²⁾ / 2,5	10 / -	16 / -	-
Данные для заказа				
Описание	Тип	Цвет	Артикул №	Штук
Клемма с размыкателем	ST 4-TG	серый	3038367	50
Клеммы с ножевыми размыкателями		серый		



Технические характеристики ¹⁾				
Размеры	Ширина	Длина	Высота	
[мм]	6,2	61,5	36,5 (NS 35/7,5)	
Макс. электрические данные	$I_{\text{макс.}}$ [А]	$U_{\text{макс.}}$ [В]	макс. Ø [мм ²]	AWG (UL)
	20	500	0,08 - 6	28-10
Макс. тока шунтирования	32 (FBS) / 24 (FBSR)			
Расчетные данные	МЭК	UL / CUL	CSA	Ex
Расчетное напряжение	500	300	300	-
Номинальный ток / сечение	20 ²⁾ / 2,5	10 / -	16 / -	-
Данные для заказа				
Описание	Тип	Цвет	Артикул №	Штук
Клемма с размыкателем	ST 4-MT	серый	3038875	50
Клеммы с ножевыми размыкателями		серый		

Диодные клеммы

Примечания:

¹⁾ Технические характеристики и дополнительные принадлежности описаны на странице 186.

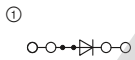

1,5 А, диодная клемма, 1N 5408 (1000 В/1,5 А)

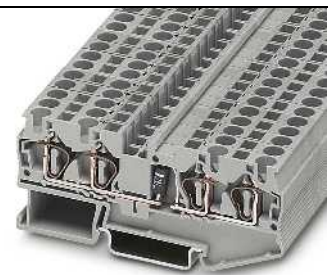
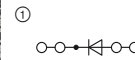

1,5 А, диодная клемма, 1N 5408 (1000 В/1,5 А)



Технические характеристики ¹⁾				
Размеры	Ширина	Длина	Высота	
[мм]	6,2	87	36,5 (NS 35/7,5)	
Макс. электрические данные	$I_{\text{макс.}}$ [А]	$U_{\text{макс.}}$ [В]	макс. Ø [мм ²]	AWG (UL)
	1,5	800	0,08 - 6	-
Макс. ток перемычки	32 (FBS) / 24 (FBSR)			
Расчетные данные	МЭК	UL / CUL	CSA	Ex
Расчетное напряжение	800	-	-	-
Номинальный ток / сечение	1,5 / 1	-	-	-
Данные для заказа				
Описание	Тип	Цвет	Артикул №	Штук
Клемма, направление диода см. в схеме	ST 4-QUATTRO-DIO 1N 5408/L-R	серый	3037782	50
Клемма, направление диода см. в схеме		серый		
Принадлежности ¹⁾				
Нрышна, ширина 2,2 мм	D-ST 4-QUATTRO	серый	3030527	50



Технические характеристики ¹⁾				
Размеры	Ширина	Длина	Высота	
[мм]	6,2	87	36,5 (NS 35/7,5)	
Макс. электрические данные	$I_{\text{макс.}}$ [А]	$U_{\text{макс.}}$ [В]	макс. Ø [мм ²]	AWG (UL)
	1,5	800	0,08 - 6	-
Макс. тока шунтирования	32 (FBS) / 24 (FBSR)			
Расчетные данные	МЭК	UL / CUL	CSA	Ex
Расчетное напряжение	800	-	-	-
Номинальный ток / сечение	1,5 / 1	-	-	-
Данные для заказа				
Описание	Тип	Цвет	Артикул №	Штук
Клемма, направление диода см. в схеме	ST 4-QUATTRO-DIO 1N 5408/R-L	серый	3037795	50
Клемма, направление диода см. в схеме		серый		
Принадлежности ¹⁾				
Нрышна, ширина 2,2 мм	D-ST 4-QUATTRO	серый	3030527	50

Гибридные клеммы с односторонним винтовым зажимом 4 (6) мм²

Примечания:

- 1) Технические характеристики и дополнительные принадлежности описаны на странице 186.
- 2) Расчетные данные винтовых зажимов указаны на странице 40.

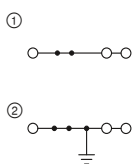

38 А, проходные клеммы, 3 контакта

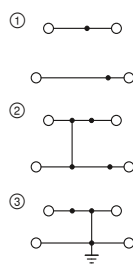

32 А, двухъярусные клеммы



Технические характеристики¹⁾

Ширина	Длина	Высота		
6,2	74,4	42,8 (NS 35/7,5)		
I _{макс.} [A]	U _{макс.} [B]	макс. Ø [мм ²]	AWG (UL)	
38	800	0,08 - 6	28-10	
32 (FBS) / 24 (FBSR)				
МЭК	UL / CUL	CSA	Ex	
800	600	600	-	
Расчетное напряжение				
Номинальный ток / сечение		[A] / [мм ²]		
32 / 4		30 / -		
Диапазон сечений				
26 - 10		-		

Технические характеристики¹⁾

Ширина	Длина	Высота		
6,2	81	55,5 (NS 35/7,5)		
I _{макс.} [A]	U _{макс.} [B]	макс. Ø [мм ²]	AWG (UL)	
32	500	0,08 - 6	-	
22 (FBS) / 22 (FBSR)				
МЭК	UL / CUL	CSA	Ex	
500	-	-	-	
Расчетное напряжение				
Номинальный ток / сечение		[A] / [мм ²]		
30 / 4		-		
Диапазон сечений				
28 - 10		-		

Данные для заказа

Тип	Артикул №	Штук
STU 4-TWIN	① 3033058	50
STU 4-TWIN BU	① 3033061	50
STU 4-TWIN-PE	② 3033074	50

Данные для заказа

Тип	Артикул №	Штук
STTBU 4	① 3033155	50
STTBU 4 BU	① 3033168	50
STTBU 4-PV	② 3033184	50
STTBU 4-PE	③ 3033171	50

Принадлежности¹⁾

Тип	Артикул №	Штук
D-ST 4	3030420	50

Принадлежности¹⁾

Тип	Артикул №	Штук
D-ST 4-TWIN	3030491	50

Пружинные клеммы угловой конструкции

Примечания:

- 1) Технические характеристики и дополнительные принадлежности описаны на странице 186.
- Указания по монтажу и применению дополнительных принадлежностей во взрывоопасной среде Ex см. на странице 602.

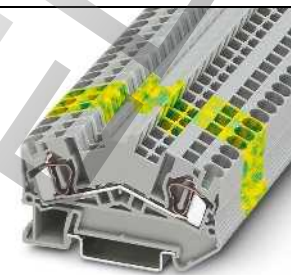
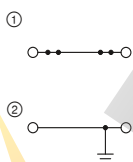

38 А, проходная клемма

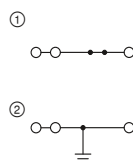

38 А, проходная клемма, 3 контакта



Ex: Ex IIC
PTB 07ATEX1027U / IECEx PTB 07.0024U

Ex: Ex IIC
PTB 07ATEX1027U / IECEx PTB 07.0024U

Технические характеристики¹⁾

Ширина	Длина	Высота		
6,2	64,5	43 (NS 35/7,5)		
I _{макс.} [A]	U _{макс.} [B]	макс. Ø [мм ²]	AWG (UL)	
38	800	0,08 - 6	28-10	
32 (FBS) / 24 (FBSR)				
МЭК	UL / CUL	CSA	Ex	
800	600	600	550	
Расчетное напряжение				
Номинальный ток / сечение		[A] / [мм ²]		
32 / 4		30 / - 28,5 / 4		

Технические характеристики¹⁾

Ширина	Длина	Высота		
6,2	64,5	43 (NS 35/7,5)		
I _{макс.} [A]	U _{макс.} [B]	макс. Ø [мм ²]	AWG (UL)	
38	800	0,08 - 6	28-10	
32 (FBS) / 24 (FBSR)				
МЭК	UL / CUL	CSA	Ex	
800	600	600	550	
Расчетное напряжение				
Номинальный ток / сечение		[A] / [мм ²]		
32 / 4		30 / - 30 / 4		

Данные для заказа

Тип	Артикул №	Штук
STS 4	① 3036424	50
STS 4 BU	① 3036437	50
STS 4-PE	② 3036440	50

Данные для заказа

Тип	Артикул №	Штук
STS 4-TWIN	① 3031665	50
STS 4-TWIN BU	① 3036291	50
STS 4-TWIN-PE	② 3031678	50

Принадлежности¹⁾

Тип	Артикул №	Штук
D-ST 4	3031704	50

Принадлежности¹⁾

Тип	Артикул №	Штук
D-ST 4	3031704	50

Клеммы с пружинными зажимами ST 4 мм²

Пружинные клеммы угловой конструкции

Примечания:

¹⁾ Технические характеристики и дополнительные принадлежности описаны на странице 186.

Указания по монтажу и применению дополнительных принадлежностей во взрывоопасной среде Ex см. на странице 602.

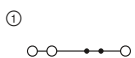

38 А, проходная клемма, 3 контакта

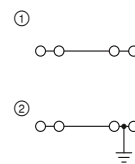

38 А, проходная клемма, 4 контакта



Ex: PTB 07ATEX1027U / IECEx PTB 07.0024U

Размеры	[мм]
Макс. электрические данные	
Макс. ток перемычки	[А]
Расчетные данные	
Расчетное напряжение	[В]
Номинальный ток / сечение	[А] / [мм ²]

Технические характеристики ¹⁾				
Ширина	Длина	Высота		
6,2	64,6	43 (NS 35/7,5)		
I _{макс.} [А]	U _{макс.} [В]	макс. Ø [мм ²]	AWG (UL)	
38	800	0,08 - 6	28-10	
32 (FBS) / 24 (FBSR)				
МЭК	UL / CUL	CSA	Ex	
800	600	-	-	
32 / 4	30 / -	-	-	

Технические характеристики ¹⁾				
Ширина	Длина	Высота		
6,2	64,5	43 (NS 35/7,5)		
I _{макс.} [А]	U _{макс.} [В]	макс. Ø [мм ²]	AWG (UL)	
38	800	0,08 - 6	28-10	
24				
МЭК	UL / CUL	CSA	Ex	
800	600	600	550	
32 / 4	30 / -	30 / -	28,5 / 4	

Описание	Цвет
Клемма	серый
	синий
Заземляющая клемма	желто-зел.
Нрышна, ширина 2,2 мм	серый

Данные для заказа			
Тип	Артикул №	Штук	
STS 4-TWIN/L	① 3036592	50	
STS 4-TWIN/L BU	① 3036589	50	
Принадлежности ¹⁾			
D-ST5 4-TWIN/L	3036770	50	

Данные для заказа			
Тип	Артикул №	Штук	
STS 4-QUATTRO	① 3031681	50	
STS 4-QUATTRO BU	① 3036301	50	
STS 4-QUATTRO-PE	② 3031694	50	
Принадлежности ¹⁾			
D-ST5 4	3031704	50	

Пружинные клеммы угловой конструкции

Примечания:

¹⁾ Технические характеристики и дополнительные принадлежности описаны на странице 186.

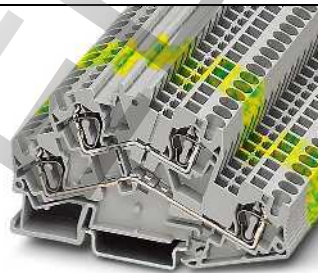
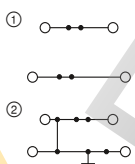

34 А, двухъярусные клеммы

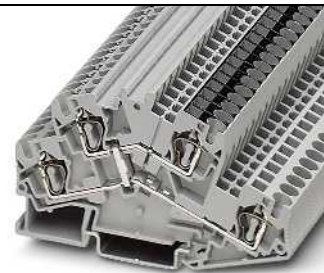
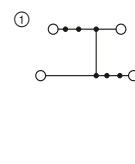

34 А, двухъярусные клеммы, с объединением потенциалов



Размеры	[мм]
Макс. электрические данные	
Макс. ток перемычки	[А]
Расчетные данные	
Расчетное напряжение	[В]
Номинальный ток / сечение	[А] / [мм ²]

Технические характеристики ¹⁾				
Ширина	Длина	Высота		
6,2	92,4	55 (NS 35/7,5)		
I _{макс.} [А]	U _{макс.} [В]	макс. Ø [мм ²]	AWG (UL)	
34	500	0,08 - 6	28-10	
28 (FBS) / 24 (FBSR)				
МЭК	UL / CUL	CSA	Ex	
500	600	600	-	
28 / 4	30 / -	30 / -	-	

Технические характеристики ¹⁾				
Ширина	Длина	Высота		
6,2	92,4	55 (NS 35/7,5)		
I _{макс.} [А]	U _{макс.} [В]	макс. Ø [мм ²]	AWG (UL)	
34	500	0,08 - 6	28-10	
28 (FBS) / 24 (FBSR)				
МЭК	UL / CUL	CSA	Ex	
500	600	600	-	
28 / 4	30 / -	30 / -	-	

Описание	Цвет
Клемма	серый
	синий
с перемычкой между ярусов	серый
Заземляющая клемма	желто-зел.
Нрышна, ширина 2,2 мм	серый

Данные для заказа			
Тип	Артикул №	Штук	
STTBS 4	① 3035056	50	
STTBS 4 BU	① 3035069	50	
STTBS 4-PE	② 3035072	50	
Принадлежности ¹⁾			
D-STTBS 4	3035098	50	

Данные для заказа			
Тип	Артикул №	Штук	
STTBS 4-PV	① 3035085	50	
Принадлежности ¹⁾			
D-STTBS 4	3035098	50	

Клеммы с разрывом цепи и клеммы с ножевыми размыкателями угловой конструкции

Примечания:

- 1) Технические характеристики и дополнительные принадлежности описаны на странице 186.
- 2) Ток и напряжение определяются типом вставляемого компонента.
- 3) Нижний ярус



4 (6) мм², 34 А, двухъярусная клемма с разрывом цепи

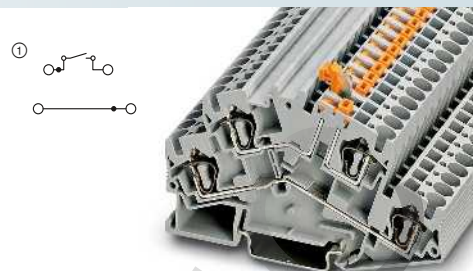

4 (6) мм², 34 А, двухъярусные клеммы с ножевым размыкателем



Технические характеристики ¹⁾				
Размеры	Ширина	Длина	Высота	
	6,2	92,4	55 (NS 35/7,5)	
Макс. электрические данные	I _{макс.} [A]	U _{макс.} [В]	макс. Ø [мм ²]	AWG (UL)
	34 ³⁾	500 ²⁾	0,08 - 6	28-10
Макс. ток перемычки	28 (FBS) / 24 (FBSR)			
Расчетные данные	МЭК	UL / CUL	CSA	Ex
Расчетное напряжение	500 ²⁾	600	-	-
Номинальный ток / сечение	28 ²⁾ / 2,5	16 / -	-	-
Номинальный ток / сечение	20 (разделительный ярус)			

Данные для заказа			
Описание	Цвет	Тип	Артикул № Штук
Клемма с разрывом цепи	серый	STTBS 4-TG	3035483 50
Клеммы с ножевыми размыкателями	серый синий		

Принадлежности ¹⁾		
Нрышка, ширина 2,2 мм	серый	D-STTBS 4-MT 3035548 50



Технические характеристики ¹⁾				
Размеры	Ширина	Длина	Высота	
	6,2	92,4	55 (NS 35/7,5)	
Макс. электрические данные	I _{макс.} [A]	U _{макс.} [В]	макс. Ø [мм ²]	AWG (UL)
	34 ³⁾	500	0,08 - 6	28-10
Макс. ток перемычки	28 (FBS) / 24 (FBSR)			
Расчетные данные	МЭК	UL / CUL	CSA	Ex
Расчетное напряжение	500	600	-	-
Номинальный ток / сечение	28 ²⁾ / 2,5	16 / -	-	-
Номинальный ток / сечение	20 (разделительный ярус)			

Данные для заказа			
Описание	Цвет	Тип	Артикул № Штук
Клеммы с ножевыми размыкателями	серый синий	STTBS 4-MT	3035470 50
		STTBS 4-MT BU	3035522 50

Принадлежности ¹⁾		
Нрышка, ширина 2,2 мм	серый	D-STTBS 4-MT 3035548 50

Общие технические характеристики клемм с пружинными зажимами ST 6 мм²

Расчетные данные		МЭК 60947-7-1 / МЭК 60947-7-2 / МЭК 60947-7-3			
Расчетное сечение	[мм ²]	6			
Диапазон сечений	AWG	24 - 8			
Возможности подключения		однож.	многож.	Кабельный наконечник с пластмассовой втулкой или без	
1-провод.	[мм ²]	0,2 - 10	0,2 - 6	0,25 - 6	0,25 - 6
2-провод. гибких с кабельным наконечником TWIN	[мм ²]	-	-	-	0,5 - 1,5
Общие характеристики					
Длина снятия изоляции	[мм]	12			
Изоляционный материал		PA			
Класс воспламеняемости согласно UL 94		V0			

Указания: дополнительные или отличные данные документируются у артикула.

Примечания:



Рядом с артикулом расположена принципиальная электрическая схема. Свободные места для подключения перемычки обозначаются черной точкой.

Указанные технические данные и допуски относятся к первому артикулу в столбике. Данные о следующих артикулах указаны на сайте phoenixcontact.net/products

1) Ток шунтирования документирован при соответствующем артикуле. Другие цвета см. на стр. 340.

Принадлежности для клемм с пружинными зажимами ST 6 мм²

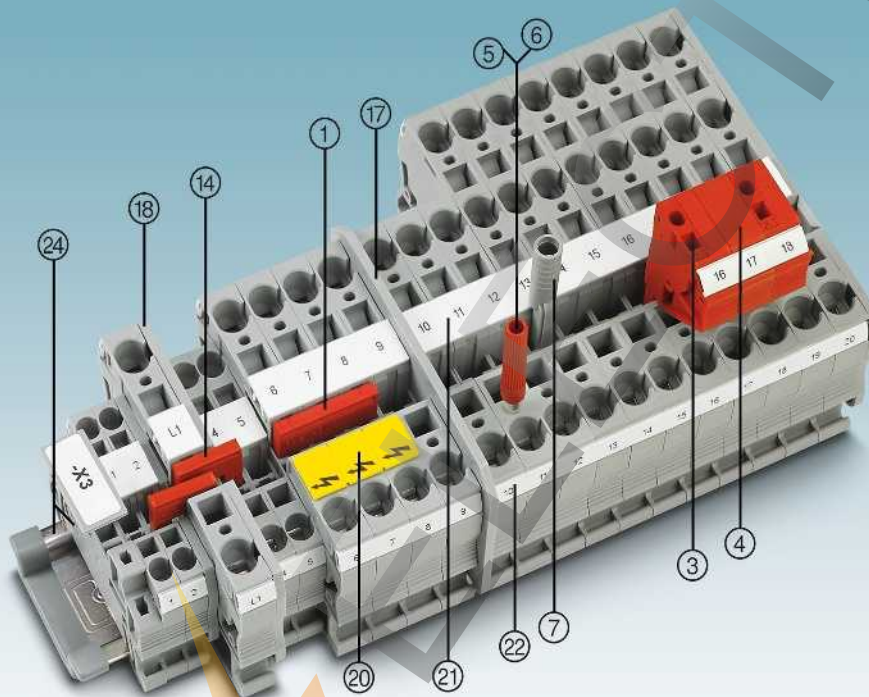

Описание	Полюсов	Цвет	Тип	Артикул №	Штук	Тип	Артикул №	Штук
① Перемычка ¹⁾	2	красный	FBS 2-8	3030284	10	FBSR 2-8	3033808	10
3-полюсн.	3	красный	FBS 3-8	3030297	10	FBSR 3-8	3001597	10
4-полюсн.	4	красный	FBS 4-8	3030307	10	FBSR 4-8	3000585	10
5-полюсн.	5	красный	FBS 5-8	3030310	10	FBSR 5-8	3033809	10
10-полюсн.	10	красный	FBS 10-8	3030323	10	FBSR 10-8	3001599	10
	16	красный				FBSR 16-8	3033816	10
③ Наборная тестовая вилка		красный	PS-8	3031005	10			
④ Проставка		красный	DP PS-8	3036741	10			
⑤ Контрольный штекер, металлическая деталь		серебристый	MPS-MT	0201744	10			
⑥ Изоляционная втулка, для металлической части MPS		красный	MPS-IH RD	0201676	10			
⑦ Адаптер тестера, гнездовое отверстие 4 мм		серый	PAI-4-N GY	3032871	10			
Отвертка			SZF 2-0,8X4,0	1204520	10			

⑭ Переходная перемычка	RB ... см. стр. 344.
⑰ Разделители / сегменты крышки	ATP-... / DS-... см. phoenixcontact.net/products
⑳ Крышка	Документировано при артикуле
㉑ Предупредительная табличка	WS ... см. на стр. 353.
㉒ Маркировка среднего паза	UC-TM 8, UCT-TM 8 или ZB 8. См. также каталог 5, таблицы выбора со страницы 100.
㉓ Маркировка среднего и бокового паза	UC-TMF 8, UCT-TMF 8 или ZBF 8. См. также каталог 5, таблицы выбора со страницы 100.
㉔ Монтажная рейка и концевой зажим	См. каталог 5
Полное описание принадлежностей:	Указание: Дополняющие и иные принадлежности указаны при изделии.
phoenixcontact.net/products	

Прходные, многопроводные и заземляющие клеммы

Примечания:

¹⁾ Технические характеристики и дополнительные принадлежности описаны на странице 194.

Указания по монтажу и применению дополнительных принадлежностей во взрывоопасной среде Ex см. на странице 602.

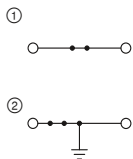

52 А, проходная клемма

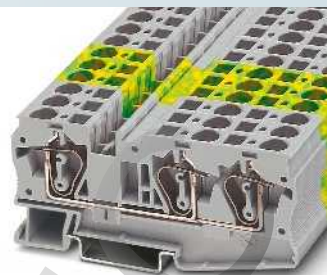
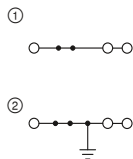

52 А, проходная клемма, 3 контакта



Ex: KEMA 00ATEX2129U / IECEx KEM 06.0050U

Технические характеристики¹⁾

Ширина	Длина	Высота		
8,2	69,5	43,5 (NS 35/7,5)		
I _{макс.} [A]	U _{макс.} [B]	макс. Ø [мм ²]	AWG (UL)	
52	1000	0,2 - 10	24-8	
41 (FBS) / 32 (FBSR)				
МЭК	UL / CUL	CSA	Ex	
1000	600	600	550	
41 / 6	50 / -	50 / -	36,5 / 6	

Данные для заказа

Тип	Артикул №	Штук
ST 6	① 3031487	50
ST 6 BU	① 3031490	50
ST 6-PE	② 3031500	50

Принадлежности¹⁾

D-ST 6	3030433	50
--------	---------	----



Ex: KEMA 00ATEX2129U / IECEx KEM 06.0050U

Технические характеристики¹⁾

Ширина	Длина	Высота		
8,2	90,5	43,5 (NS 35/7,5)		
I _{макс.} [A]	U _{макс.} [B]	макс. Ø [мм ²]	AWG (UL)	
52	1000	0,2 - 10	24-8	
41 (FBS) / 32 (FBSR)				
МЭК	UL / CUL	CSA	Ex	
1000	600	600	550	
41 / 6	50 / -	50 / -	36 / 6	

Данные для заказа

Тип	Артикул №	Штук
ST 6-TWIN	① 3036466	50
ST 6-TWIN BU	① 3036479	50
ST 6-TWIN-PE	② 3036482	50

Принадлежности¹⁾

D-ST 6-TWIN	3036767	50
-------------	---------	----

Клеммы с размыкателями для измерительных трансформаторов – Замеренное напряжение 1000 В

Примечания:

¹⁾ Технические характеристики и дополнительные принадлежности описаны на странице 194.

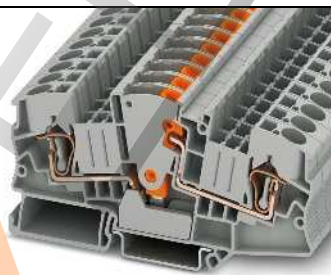
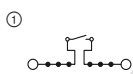

30 А, 1000 В, клемма с размыкателем



Технические характеристики¹⁾

Ширина	Длина	Высота		
8,2	100,8	49,6 (NS 35/7,5)		
I _{макс.} [A]	U _{макс.} [B]	макс. Ø [мм ²]	AWG (UL)	
30	1000	0,2 - 10	24-8	
41 (FBS) / 32 (FBSR)				
МЭК	UL / CUL	CSA	Ex	
1000	600	600	-	
30 / 6	30 / -	30	-	

Данные для заказа

Тип	Артикул №	Штук
STME 6 HV	① 3035693	50
STME 6 HV BU	① 3035694	50

Принадлежности¹⁾

D-DTME 6	3034426	10
----------	---------	----

Клеммы с пружинными зажимами ST 6 мм²

Клеммы с размыкателями для измерительных трансформаторов

Примечания:

¹⁾ Технические характеристики и дополнительные принадлежности описаны на странице 194.

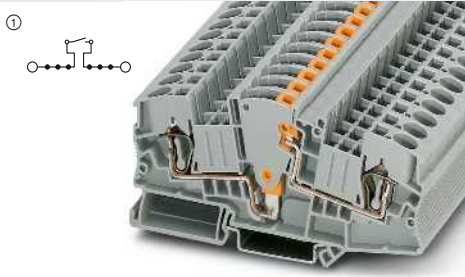

30 А, Клемма для измерит. трансформаторов

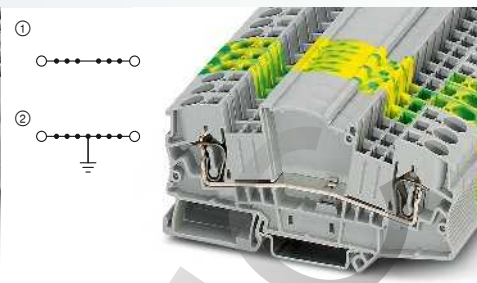

41 А, проходная клемма, той же формы



Технические характеристики ¹⁾				
Ширина	Длина	Высота		
8,2	100,8	49,6 (NS 35/7,5)		
$I_{\text{макс.}} [A]$	$U_{\text{макс.}} [B]$	макс. Ø [мм ²]	AWG (UL)	
30	500	0,2 - 10	24-8	
41 (FBS) / 32 (FBSR)				
МЭК	UL / CUL	CSA	Ex	
500	600	600	-	
41 / 6	30 / -	30	-	

Данные для заказа		
Тип	Артикул №	Штук
STME 6	3035700	50

Принадлежности ¹⁾		
D-DTME 6	3034426	10



Технические характеристики ¹⁾				
Ширина	Длина	Высота		
8,2	100,8	49,6 (NS 35/7,5)		
$I_{\text{макс.}} [A]$	$U_{\text{макс.}} [B]$	макс. Ø [мм ²]	AWG (UL)	
41	500	0,2 - 10	24-8	
41 (FBS) / 32 (FBSR)				
МЭК	UL / CUL	CSA	Ex	
500	600	600	-	
41 / 6	30 / -	30	-	

Данные для заказа		
Тип	Артикул №	Штук
STMED 6	3035713	50
STMED 6-PE	3035726	50

Принадлежности ¹⁾		
D-DTME 6	3034426	10

Размеры	[мм]
Макс. электрические данные	
Макс. ток переключки	[A]
Расчетные данные	
Расчетное напряжение	[B]
Номинальный ток / сечение	[A] / [мм ²]
Описание	Цвет
Клемма с разм-лем	серый
Проходная клемма	серый
Заземляющая клемма	желто-зел.
Крышка, ширина 2,2 мм	серый

Доп. принадлежности для клемм с размыкателями для измерит. трансформаторов STME 6

- ④ Коммутационная перемычка SB-ME...
- ⑤ Соединительная перемычка C-ME 6/2

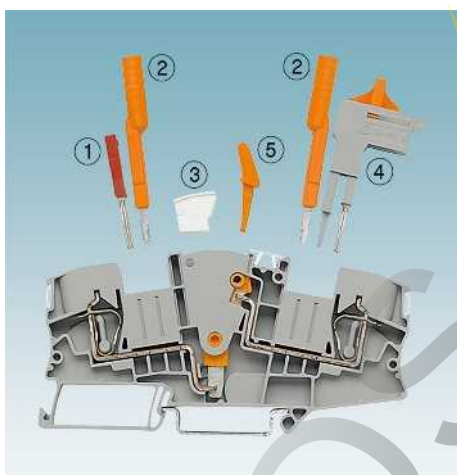

- Создание измерительной цепи с помощью двух клемм STME 6
- Более компактное решение по сравнению с аналогичной схемой, использующей клеммы с ползунковым размыкателем

- ① Штекерная перемычка для поперечного подсоединения FBS...
- ② Тестовые гнезда диаметром 4-мм PAI-4-FIX...
- ③ Блокировочное устройство S-ME 6

Описание	Полюсов	Цвет
Тестовое гнездо, для шупов диаметром 4 мм, фиксируется в ряду шунтирования	1	оранжевый
	1	желтый
	1	зеленый
	1	фиолетовый
	1	черный
	1	синий
	1	красный
	1	серый
Блокировочное устройство, вставное	1	коричневый
Коммутационная перемычка, штекерная	2	серый/оранжевый
	3	серый/оранжевый
	4	серый/оранжевый
	2	оранжевый
Рычаг, для включения 2 клемм с размыкателями для измерительных преобразователей	2	оранжевый
	3	оранжевый

Данные для заказа		
Тип	Артикул №	Штук
PAI-4-FIX-5/6 OG	3035974	10
PAI-4-FIX-5/6 YE	3035977	10
PAI-4-FIX-5/6 GN	3035978	10
PAI-4-FIX-5/6 VT	3035979	10
PAI-4-FIX-5/6 BK	3035980	10
PAI-4-FIX-5/6 BU	3035975	10
PAI-4-FIX-5/6 RD	3035976	10
PAI-4-FIX-5/6 GY	3035982	10
PAI-4-FIX-5/6 BN	3035981	10
S-ME 6	3034439	10
SB-ME 2-8	3034468	10
SB-ME 3-8	3032800	10
SB-ME 4-8	3034484	10
C-ME 6/2	3034442	10
C-ME 6/3	3034390	50

Диодные клеммы

Примечания:

- 1) Технические характеристики и дополнительные принадлежности описаны на странице 194.
 - 2) Если нагрузка на диод составляет 5 А, температура поверхности достигает 140 °С.
 - 3) Запирающее напряжение 1000 В.
- При последовательном размещении нескольких диодных клемм на несущей рейке между ними должна быть установлена разделительная пластина.
- Крышки обеспечивают защиту от прикосновений.

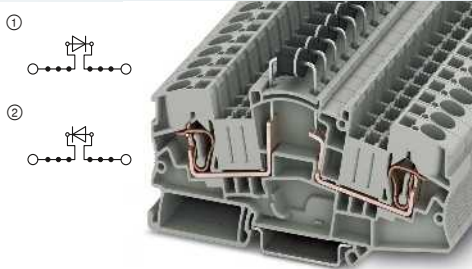

5 А, 1000 В, диодная клемма, той же формы



Клемма, для впаивания электронных компонентов

ЕАС

Технические характеристики ¹⁾				
Размеры	Ширина	Длина	Высота	
	8,2	100,8	60 (NS 35/7,5)	
Макс. электрические данные	$I_{\text{макс.}}$ [А]	$U_{\text{макс.}}$ [В]	макс. Ø [мм ²]	AWG (UL)
	5 ²⁾	1000 ³⁾	0,2 - 10	24-8
	41 (FBS) / 32 (FBSR)			
Макс. ток переключки	МЭК	UL / CUL	CSA	Ex
Расчетные данные	1000 ³⁾	600	-	-
Расчетное напряжение	5 ²⁾ / 6	5	-	-
Номинальный ток / сечение				

Данные для заказа			
Тип	Артикул №	Штук	
STME 6-DIO/L-R HV	① 3035691	50	
STME 6-DIO/R-L HV	② 3035692	50	

Принадлежности ¹⁾			
D-DTME 6	3034426	10	
DP-STMED 6	3035690	50	

ЕАС

Технические характеристики ¹⁾				
Размеры	Ширина	Длина	Высота	
	8,2	100,8	60 (NS 35/7,5)	
Макс. электрические данные	$I_{\text{макс.}}$ [А]	$U_{\text{макс.}}$ [В]	макс. Ø [мм ²]	AWG (UL)
	41 (FBS) / 32 (FBSR)	500	0,2 - 10	-
Макс. ток переключки	МЭК	UL / CUL	CSA	Ex
Расчетные данные	500	-	-	-
Номинальный ток / сечение	30 / 6	-	-	-

Данные для заказа			
Тип	Артикул №	Штук	
STME 6-BE	① 3035688	50	

Принадлежности ¹⁾			
D-DTME 6	3034426	10	
DP-STMED 6	3035690	50	

Пружинные клеммы угловой конструкции

Примечания:

- 1) Технические характеристики и дополнительные принадлежности описаны на странице 194.

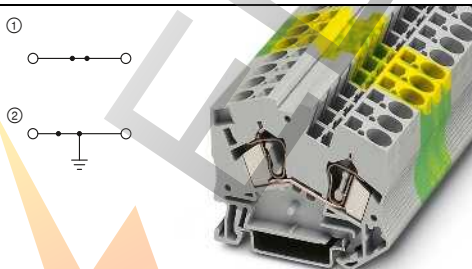

57 А, проходная клемма

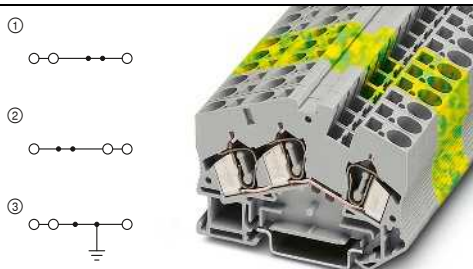

57 А, проходная клемма, 3 контакта

Технические характеристики ¹⁾				
Размеры	Ширина	Длина	Высота	
	8,2	58	50 (NS 35/7,5)	
Макс. электрические данные	$I_{\text{макс.}}$ [А]	$U_{\text{макс.}}$ [В]	макс. Ø [мм ²]	AWG (UL)
	57	800	0,2 - 10	24-8
	41 (FBS) / 32 (FBSR)			
Макс. ток переключки	МЭК	UL / CUL	CSA	Ex
Расчетные данные	800	600	600	-
Расчетное напряжение	41 / 6	50 / -	50 / -	-
Номинальный ток / сечение				

Данные для заказа			
Тип	Артикул №	Штук	
STS 6	① 3038121	50	
STS 6 BU	① 3038134	50	
STS 6-PE	② 3038147	50	

Принадлежности ¹⁾			
D-ST5 6	3038189	50	

Технические характеристики ¹⁾				
Размеры	Ширина	Длина	Высота	
	8,2	70	50 (NS 35/7,5)	
Макс. электрические данные	$I_{\text{макс.}}$ [А]	$U_{\text{макс.}}$ [В]	макс. Ø [мм ²]	AWG (UL)
	57	800	0,2 - 10	24-8
	41 (FBS) / 32 (FBSR)			
Макс. ток переключки	МЭК	UL / CUL	CSA	Ex
Расчетные данные	800	600	600	-
Расчетное напряжение	41 / 6	50 / -	50 / -	-
Номинальный ток / сечение				

Данные для заказа			
Тип	Артикул №	Штук	
STS 6-TWIN	① 3038150	50	
STS 6-TWIN BU	② 3038163	50	
STS 6-TWIN-PE	③ 3038176	50	

Принадлежности ¹⁾			
D-ST5 6-TWIN	3038202	50	

Клеммы с пружинными зажимами ST 6 мм²

Клеммы с размыкателями для измерительных трансформаторов

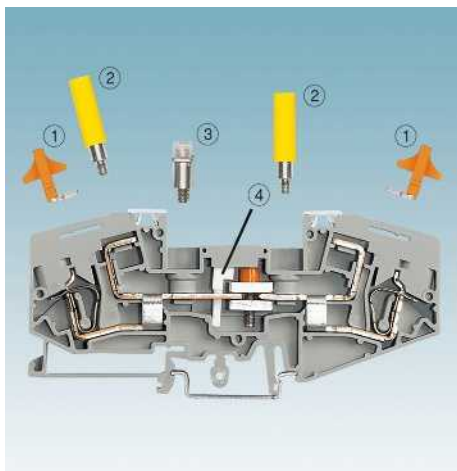

- Клемма SRTK 6 и клемма с ползунковым размыкателем SGSK 6 разработана специально для применения во вторичных цепях трансформатора тока
- Для измерительной цепи трансформатора тока требуются всего две клеммы SRTK 6
- Универсальное решение размыкателем
 - 1 Коммутационная перемычка SB...
 - 2 Тестовые гнезда диаметром 4 мм PSBJ-URTK 6...
 - 3 Винтовая перемычка для поперечного подсоединения FBRI 10-8 N
 - 4 Блокировочное устройство S-URTK/SP

Клеммы с ползунковым размыкателем

- Клемма с ползунковым размыкателем SGSK 6 для индивидуального подсоединения нескольких измерительных устройств или защитных реле
- В зависимости от задачи коммутации ползунок контактирует с перемычкой

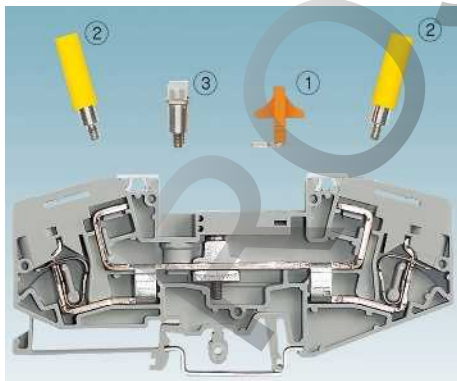

Ползунковая клемма SGSK 6

Примечания:

Технические характеристики приведены на странице 194.
Блокировочное устройство S-URTK/SP использовать только для SRTK 6.



45 А, Клемма для измерит. трансформаторов



Технические характеристики

Размеры	Ширина	Длина	Высота NS 35/7,5
	8,2	113	49
Макс. электрические данные	$I_{\text{макс.}}$ [A]	$U_{\text{макс.}}$ [B]	макс. Ø [мм ²] AWG (UL)
	45	400	0,2 - 10 18-8
Расчетные данные	Расчетное напряжение [B]	Номинальный ток / сечение [A] / [мм ²]	
	400	41 / 6	
Возможности подключения	1-провод. [мм ²]	2-провод. гибких с кабельным наконечником TWIN [мм ²]	
	0,2 - 10	0,2 - 6	
Общие характеристики	Разделитель: резьба винтов / момент затяжки - / [Нм]	Момент затяжки: контрольные гнезда, винтовые мостики, коммутационные перемычки [Нм]	
	M3 / 0,6 - 0,8	0,6 - 0,8	

Данные для заказа

Тип	$I_{\text{макс.}}$	Артикул №	Штук
SRTK 6		3029952	50
SGSK 6		3029965	50
SRDK 6		3029973	50

Принадлежности

Наименование	Артикул №	Штук
Крышка, ширина 2 мм		серый
Подвижный мостик, в комплекте с винтами		серый
для соединения несоседних клемм		10
Жесткая перемычка, изолированная		10
Блокировочное устройство, предотвращает перемещение ползунка		10
Гнездо для щупа тестера, изолированное		белый
		бесцветный
		синий
		желтый
		зеленый
		фиолетовый
		черный
		серый
		коричневый
		красный
Короткозамыкающая вилка, для соединения соседних клеммных модулей, полностью изолированная, 2-полюсная		черный
4-полюсн.		черный
Отвертка		
Маркировка средней гайки		
UC-TM 8, UCT-TM 8 или ZB 8 (см. каталог 5)		

Клеммы с держателями предохранителей

Примечания:

1) При выходе из строя предохранителя выходная цепь продолжает оставаться под напряжением.

2) Сила тока определяется применяемым плавким предохранителем, напряжение - выбранным световым индикатором. Необходимо учитывать максимальную потерю мощности, см. phoenixcontact.net/products.

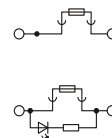
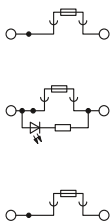

10 А, клемма с держателем предохранителя (для стеклянных предопр.) 5 x 20 мм

10 А, клемма с держателем предохранителя (для стеклянных предопр.) 6,3 x 32 мм



Технические характеристики				
Ширина	Длина	Высота NS 35/7,5		
12	86,5	56,5		
I _{max.} [A]	U _{max.} [В]	макс. Ø [мм ²]	AWG (UL)	
10 ²	800 ²	0,5 - 10	20-8	
МЭК 60947-7-3				
МЭК	UL	CSA	МЭК/ EN 60079-7	
Расчетное напряжение	[В]	800 ²	600	-
Номинальный ток / сечение	[А] / [мм ²]	10 ² / 1,5	20 / -	-
Расчетное сечение	[мм ²]	6	-	-
Диапазон сечений	AWG	20 - 8	20-8	-
Возможности подключения				
1-провод.	[мм ²]	0,5 - 10	0,5 - 6	0,5 - 6
2-провод. гибких с кабельным наконечником TWIN	[мм ²]	-	-	0,5 - 1,5
Общие характеристики				
Тип и номинал предохранителя	- / [мм]	G / 5 x 20		
Длина снятия изоляции	[мм]	12		
Изоляционный материал		PA		
Класс воспламеняемости согласно UL 94		V0		



Технические характеристики				
Ширина	Длина	Высота NS 35/7,5		
12	86,5	56,5		
I _{max.} [A]	U _{max.} [В]	макс. Ø [мм ²]	AWG (UL)	
10	800	0,5 - 10	20-8	
МЭК 60947-7-3				
МЭК	UL	CSA	МЭК/ EN 60079-7	
Расчетное напряжение	[В]	800	600	-
Номинальный ток / сечение	[А] / [мм ²]	10 / 1,5	20 / -	-
Расчетное сечение	[мм ²]	6	-	-
Диапазон сечений	AWG	20 - 8	20-8	-
Возможности подключения				
1-провод.	[мм ²]	0,5 - 10	0,5 - 6	0,5 - 6
2-провод. гибких с кабельным наконечником TWIN	[мм ²]	-	-	0,5 - 1,5
Общие характеристики				
Тип и номинал предохранителя	- / [мм]	G / 6,3 x 32		
Длина снятия изоляции	[мм]	12		
Изоляционный материал		PA		
Класс воспламеняемости согласно UL 94		V0		

Данные для заказа

Тип	I _{max.}	Артикул №	Штук
ZFK 6-DREHSI (5X20)		3025040	25
ZFK 6-DREHSILED 24 (5X20)		3025600	25
ZFK 6-DREHSILA 250 (5X20)		3025590	25
ZFK 6-DREHSI/K (5X25)		3029457	25

Данные для заказа

Тип	I _{max.}	Артикул №	Штук
ZFK 6-DREHSI (6,3X32)		3025273	25
ZFK 6-DREHSILED 24 (6,3X32)		3025587	25
ZFK 6-DREHSILA 250 (6,3X32)		3025574	25

Принадлежности

Тип	I _{max.}	Артикул №	Штук
FBI 10-12	57 A	0203454	10
MPS-MT		0201744	10
MPS-IH RD		0201676	10
SZF 2-0,8X4,0		1204520	10

Принадлежности

Тип	I _{max.}	Артикул №	Штук
FBI 10-12	57 A	0203454	10
SZF 2-0,8X4,0		1204520	10

Тип	Изоляционный материал	Цвет
Винтовая перемычка, изолированная		10 серебристый
Контрольный штекер, металлическая деталь, диаметр 2,3 мм		серебристый
Изоляционная втулка, для металлической части MPS		красный

Маркировка среднего и бокового паза	UC-TMF 12, UCT-TMF 12 или ZBF 12 (см. каталог 5)
-------------------------------------	--

Маркировка среднего и бокового паза	UC-TMF 12, UCT-TMF 12 или ZBF 12 (см. каталог 5)
-------------------------------------	--

Общие технические характеристики клемм ST 10 мм²

Расчетные данные		МЭК 60947-7-1 / МЭК 60947-7-2			
Расчетное сечение	[мм ²]	10			
Диапазон сечений	AWG	24 - 6			
Возможности подключения		однож.	многож.	Кабельный наконечник с пластмассовой втулкой или без	
1-провод.	[мм ²]	0,2 - 16	0,2 - 10	0,25 - 10	0,25 - 10
2-провод. гибких с кабельным наконечником TWIN	[мм ²]	-	-	-	1,5 - 2,5
Общие характеристики					
Длина снятия изоляции	[мм]	18			
Изоляционный материал		PA			
Класс воспламеняемости согласно UL 94		V0			

Указания: дополнительные или отличные данные документируются у артикула.

Примечания:



Рядом с артикулом расположена принципиальная электрическая схема. Свободные места для установки перемычек обозначаются черной точкой.

Указанные технические данные и допуски относятся к первому артикулу в столбике. Данные о следующих артикулах указаны на сайте phoenixcontact.net/products

¹⁾ Ток шунтирования документирован при соответствующем артикуле. Другие цвета см. на стр. 340.

Принадлежности для клемм с пружинными зажимами ST 10 мм²

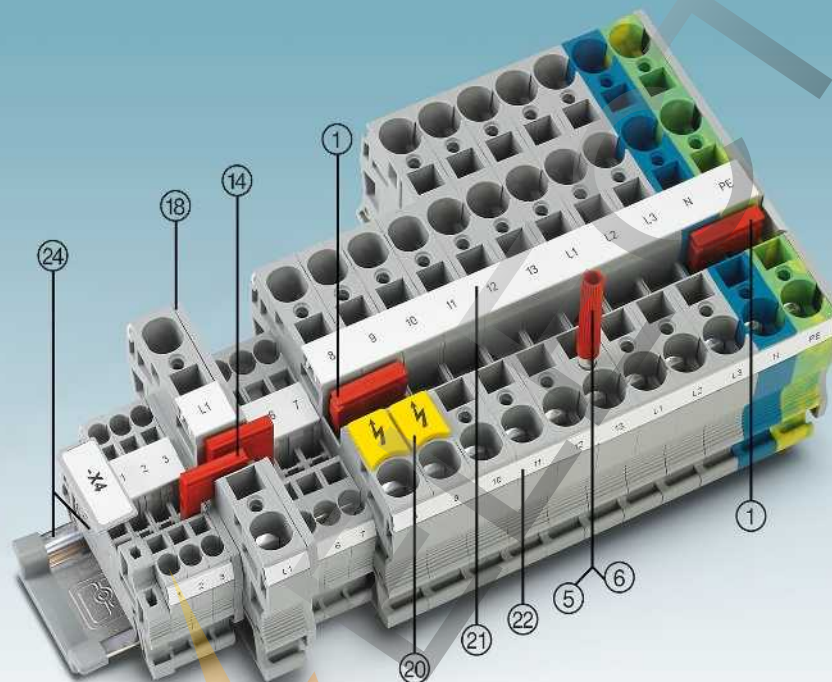

Описание	Полюсов	Цвет	Тип	Артикул №	Штук	Тип	Артикул №	Штук
① Перемычка ¹⁾	2	красный	FBS 2-10	3005947	10			
⑤ Контрольный штекер, металлическая деталь		серебристый	MPS-MT	0201744	10			
⑥ Изоляционная втулка, для металлической части MPS		красный	MPS-IH RD	0201676	10			
Отвертка			SZF 3-1,0X5,5	1206612	10			
⑭ Переходная перемычка			RB ... см. стр. 344.					
⑮ Крышка			Документировано при артикуле					
⑳ Предупредительная табличка			WS ... см. на стр. 353.					
㉑ Маркировка среднего паза			UC-TM 10, UCT-TM 10 или ZB 10. См. также каталог 5, таблицы выбора со страницы 100.					
㉒ Маркировка среднего и бокового паза			UC-TMF 10, UCT-TMF 10 или ZBF 10. См. также каталог 5, таблицы выбора со страницы 100.					
㉓ Монтажная рейка и концевой зажим			См. каталог 5					
Полное описание принадлежностей: phoenixcontact.net/products			Указание: Дополняющие и иные принадлежности указаны при изделии.					

Проходные, многопроводные и заземляющие клеммы

Примечания:
 1) Технические характеристики и дополнительные принадлежности описаны на странице 200.
 Указания по монтажу и применению дополнительных принадлежностей во взрывоопасной среде Ex см. на странице 602.

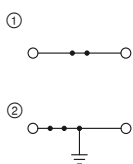

65 А, проходные клеммы

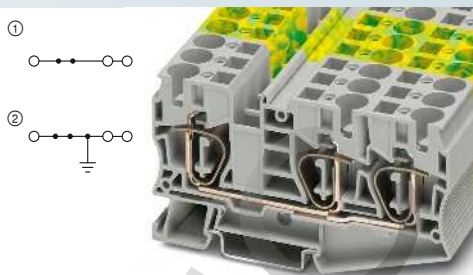

70 А, проходные клеммы, 3 контакта

Ex:

 KEMA 01ATEX2260 U / IECEx KEM 06.0033U

Технические характеристики ¹⁾			
Ширина	Длина	Высота	
10,2	71,5	50,3 (NS 35/7,5)	
I _{макс.} [A]	U _{макс.} [В]	макс. Ø [мм ²]	AWG (UL)
65	1000	0,2 - 16	16-6
Расчетные данные			
МЭК	UL / CUL	CSA	Ex
1000	600	600	550
57 / 10	65 / -	65 / -	50 / 10

Данные для заказа		
Тип	Артикул №	Штук
ST 10	① 3036110	50
ST 10 BU	① 3036123	50
ST 10-PE	② 3036136	50

Принадлежности ¹⁾		
D-ST 10	Артикул №	Штук
D-ST 10	3036644	50

Технические характеристики ¹⁾			
Ширина	Длина	Высота	
10,2	97	50,3 (NS 35/7,5)	
I _{макс.} [A]	U _{макс.} [В]	макс. Ø [мм ²]	AWG (UL)
70	1000	0,2 - 16	16-6
Расчетные данные			
МЭК	UL / CUL	CSA	Ex
1000	600	600	-
57 / 10	55 / -	55	-

Данные для заказа		
Тип	Артикул №	Штук
ST 10-TWIN	① 3035288	25
ST 10-TWIN BU	① 3035292	25
ST 10-TWIN-PE	② 3035302	25

Принадлежности ¹⁾		
D-ST 10-TWIN	Артикул №	Штук
D-ST 10-TWIN	3035315	50

Клеммы для распределительных сетей зданий

Примечания:
 1) Технические характеристики и дополнительные принадлежности описаны на странице 200.
Указание по монтажу:
 Для надежной фиксации N-образной магистральной шины на обоих концах каждой клеммной колодки, а также через каждые 20 см длинных клеммных колодок необходимо установить опорные стойки.
 Подходящие опорные стойки описаны на сайте phoenixcontact.net/products

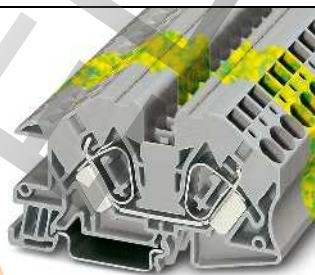
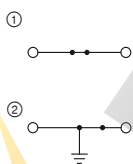

57 А, проходные клеммы

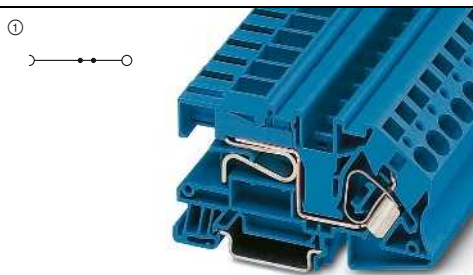

57 А, клемма с размыкателем N

Технические характеристики ¹⁾			
Ширина	Длина	Высота	
10	87	49 (NS 35/7,5)	
I _{макс.} [A]	U _{макс.} [В]	макс. Ø [мм ²]	AWG (UL)
57	400	0,2 - 16	-
Расчетные данные			
МЭК	UL / CUL	CSA	Ex
400	-	-	-
57 / 10	-	-	-

Данные для заказа		
Тип	Артикул №	Штук
STI 10	① 3038215	25
STI 10 BU	① 3038228	25
STI 10-PE	② 3038231	25

Принадлежности ¹⁾		
D-STI 10/16	Артикул №	Штук
D-STI 10/16	3038309	25
AB-STI 16/10	3037669	10

Технические характеристики ¹⁾			
Ширина	Длина	Высота	
10	87	50 (NS 35/7,5)	
I _{макс.} [A]	U _{макс.} [В]	макс. Ø [мм ²]	AWG (UL)
57	400	0,2 - 16	-
Расчетные данные			
МЭК	UL / CUL	CSA	Ex
400	-	-	-
57 / 10	-	-	-

Данные для заказа		
Тип	Артикул №	Штук
STN 10	① 3038244	25

Принадлежности ¹⁾		
D-STI 10/16	Артикул №	Штук
D-STI 10/16	3038309	25
AB-STI 16/10	3037669	10

Описание	Цвет
Клемма	серый
Клемма	синий
Клемма с размыкателем N	синий
Заземляющая клемма	желто-зел.

Нрышка, ширина 2 мм	серый
Опора, для монтажа шины нейтрали, устанавливается с интервалом 20 см, ширина 2 мм:	синий

Клеммы с пружинными зажимами ST 10 мм²

Гибридные клеммы с односторонним винтовым зажимом 16 (16) мм²

Примечания:

Технические характеристики и дополнительные принадлежности описаны на странице 200

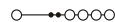

57 А, распределительная клемма, 4 отвода
2,5 мм²



Технические характеристики

Размеры	Ширина	Длина	Высота NS 35/7,5	
[мм]	10,3	68	48,3	
Макс. электрические данные	$I_{\text{макс.}}$ [А]	$U_{\text{макс.}}$ [В]	макс. Ø [мм ²]	AWG (UL)
	57	800	0,5 - 16	20-8
Расчетные данные, винтовые зажимы	МЭК 60947-7-1			
	МЭК	UL / CUL	CSA	МЭК/ EN 60079-7
Расчетное напряжение	[В]	800	600	-
Номинальный ток / сечение	[А] / [мм ²]	55 / 10	50 / -	-
Диапазон сечений	AWG	20 - 6	20-8	-
Возможности подключения для винтовых зажимов	однож.	многож.	Кабельный наконечник с пластмассовой втулкой или без	
1-провод.	[мм ²]	0,5 - 16	0,5 - 16	0,5 - 10 0,5 - 10
2-провод. (одинаковые жилы)	[мм ²]	0,5 - 4	0,5 - 4	0,5 - 2,5 -
2-провод. гибких с кабельным наконечником TWIN	[мм ²]	-	-	- 0,5 - 6
Расчетные данные, пружинные зажимы	МЭК 60947-7-1			
	МЭК	UL / CUL	CSA	МЭК/ EN 60079-7
Расчетное напряжение	[В]	800	600	-
Номинальный ток / сечение	[А] / [мм ²]	24 / 2,5	50 / -	-
Диапазон сечений	AWG	24 - 10	20-8	-
Возможности подключения для пружинных зажимов	однож.	многож.	Кабельный наконечник с пластмассовой втулкой или без	
1-провод.	[мм ²]	0,08 - 4	0,08 - 2,5	0,14 - 2,5 0,14 - 2,5
2-провод. гибких с кабельным наконечником TWIN	[мм ²]	-	-	- 0,14 - 0,5
Общие характеристики	Длина снятия изоляции [мм]			
		8 - 10		
	Резьба винтов M4			
	Момент затяжки [Нм] 1,5 - 1,8			

Данные для заказа

Описание	Полюсов	Цвет	Тип	$I_{\text{макс.}}$	Артикул №	Штук
Клемма		серый	STU 10/ 4X2,5		3033139	50
			STU 10/ 4X2,5 BU		3033142	50

Принадлежности

Клемма-отвод, устанавливается в боковые отверстия клемм		серый	AGK 4-UT 10		3047112	50
Крышка, ширина 2,2 мм		серый	D-STU 10/ 4X2,5		3033197	50
Перемычка	2	красный	FBS 2-5	24 А	3030161	50
	3	красный	FBS 3-5	24 А	3030174	50
	4	красный	FBS 4-5	24 А	3030187	50
	5	красный	FBS 5-5	24 А	3030190	50
	10	красный	FBS 10-5	24 А	3030213	10
Отвертка			SZF 2-0,8X4,0		1204520	10

ROS  ELECTRIC

Общие технические характеристики клемм с пружинными зажимами ST 16 мм²

Расчетные данные		МЭК 60947-7-1 / МЭК 60947-7-2			
Расчетное сечение	[мм ²]	16			
Диапазон сечений	AWG	24 - 4			
Возможности подключения		однож.	многож.	Кабельный наконечник с пластмассовой втулкой или без	
1-провод.	[мм ²]	0,2 - 25	0,2 - 16	0,25 - 16	0,25 - 16
2-провод. гибких с кабельным наконечником TWIN	[мм ²]	-	-	-	1,5 - 4
Общие характеристики					
Длина снятия изоляции	[мм]	18			
Изоляционный материал		PA			
Класс воспламеняемости согласно UL 94		V0			
Указания: дополнительные или отличные данные документируются у артикула.					

Примечания:



Рядом с артикулом расположена принципиальная электрическая схема. Свободные места для подключения перемычки обозначаются черной точкой.

Указанные технические данные и допуски относятся к первому артикулу в столбике. Данные о следующих артикулах указаны на сайте phoenixcontact.net/products

¹⁾ Ток шунтирования документирован при соответствующем артикуле. Другие цвета см. на стр. 340.

Принадлежности для клемм с пружинными зажимами ST 16 мм²

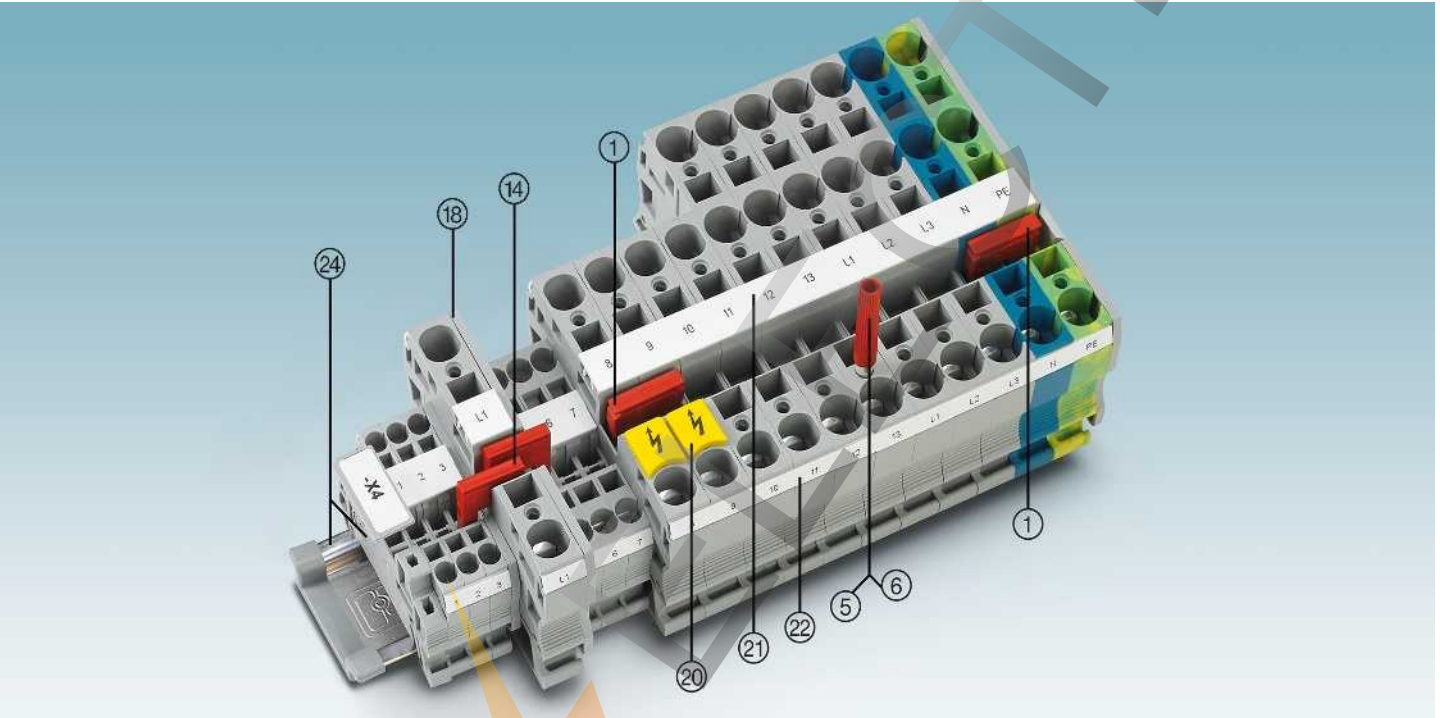

Описание	Полюсов	Цвет	Тип	Артикул №	Штук	Тип	Артикул №	Штук
① Перемычка ¹⁾	2	красный	FBS 2-12	3005950	10			
⑤ Контрольный штекер, металлическая деталь		серебристый	MPS-MT	0201744	10			
⑥ Изоляционная втулка, для металлической части MPS		красный	MPS-IH RD	0201676	10			
Отвертка			SZF 3-1,0X5,5	1206612	10			
⑭ Переходная перемычка			RB ... см. стр. 344.					
⑮ Крышка			Документировано при артикуле					
⑳ Предупредительная табличка			WS ... см. на стр. 353.					
㉑ Маркировка среднего паза			UC-TM 12, UCT-TM 12 или ZB 12. См. также каталог 5, таблицы выбора со страницы 100.					
㉒ Маркировка среднего и бокового паза			UC-TMF 12, UCT-TMF 12 или ZBF 12. См. также каталог 5, таблицы выбора со страницы 100.					
㉓ Монтажная рейка и концевой зажим			См. каталог 5					
Полное описание принадлежностей: phoenixcontact.net/products			Указание: Дополняющие и иные принадлежности указаны при изделии.					

Проходные, многопроводные и заземляющие клеммы

Примечания:
 1) Технические характеристики и дополнительные принадлежности описаны на странице 204.
 Указания по монтажу и применению дополнительных принадлежностей во взрывоопасной среде Ex см. на странице 602.

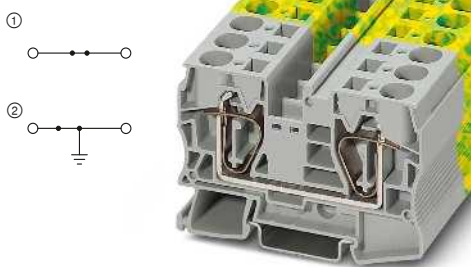

90 А, проходная клемма

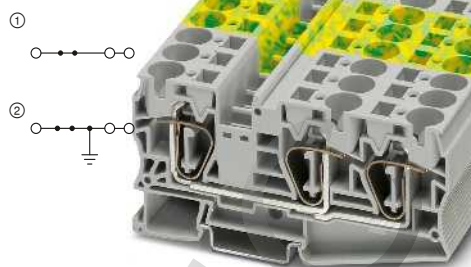

90 А, проходная клемма, 3 контакта

Ex:

 KEMA 01ATEX2260 U / IECEx KEM 06.0033U

Технические характеристики ¹⁾			
Ширина	Длина	Высота	
12,2	80	51,5 (NS 35/7,5)	
I _{макс.} [A]	U _{макс.} [B]	макс. Ø [мм ²]	AWG (UL)
90	1000	0,2 - 25	16-4
76			
Расчетные данные			
МЭК	UL / CUL	CSA	Ex
1000	600	600	550
76 / 16	85 / -	85 / -	65 / 16

Технические характеристики ¹⁾			
Ширина	Длина	Высота	
12,2	107,8	51,5 (NS 35/7,5)	
I _{макс.} [A]	U _{макс.} [B]	макс. Ø [мм ²]	AWG (UL)
90	1000	0,2 - 25	16-4
76			
Расчетные данные			
МЭК	UL / CUL	CSA	Ex
1000	600	600	-
76 / 16	75 / -	75	-

Размеры	[мм]
Макс. электрические данные	
Макс. ток переключки	[A]
Расчетные данные	
Расчетное напряжение	[B]
Номинальный ток / сечение	[A] / [мм ²]

Данные для заказа		
Тип	Артикул №	Штук
ST 16	① 3036149	50
ST 16 BU	① 3036152	50
ST 16-PE	② 3036165	25

Данные для заказа		
Тип	Артикул №	Штук
ST 16-TWIN	① 3035328	25
ST 16-TWIN BU	① 3035331	25
ST 16-TWIN-PE	② 3035344	25

Описание	Цвет
Клемма	серый
Заземляющая клемма	желто-зел.

Принадлежности ¹⁾		
Тип	Артикул №	Штук
D-ST 16	3036657	50

Принадлежности ¹⁾		
Тип	Артикул №	Штук
D-ST 16-TWIN	3035357	50

Клеммы для распределительных сетей зданий

Примечания:
 1) Технические характеристики и дополнительные принадлежности описаны на странице 204.
Указание по монтажу:
 Для надежной фиксации шины нейтрали на обоих концах каждой клеммной сборки, а также через каждые 20 см длинных клеммных сборок необходимо установить опорные стойки. Подходящие опорные стойки описаны на сайте phoenixcontact.net/products

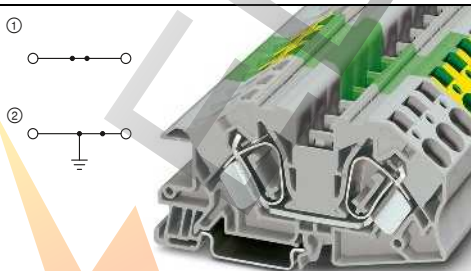

76 А, проходная клемма

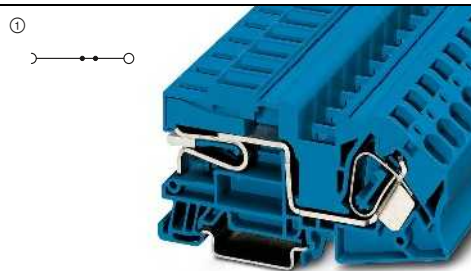

76 А, клемма с размыкателем N

Ex:

 KEMA 01ATEX2260 U / IECEx KEM 06.0033U

Технические характеристики ¹⁾			
Ширина	Длина	Высота	
12	95	49 (NS 35/7,5)	
I _{макс.} [A]	U _{макс.} [B]	макс. Ø [мм ²]	AWG (UL)
76	400	0,2 - 25	-
76			
Расчетные данные			
МЭК	UL / CUL	CSA	Ex
400	-	-	-
76 / 16	-	-	-

Ex:

 KEMA 01ATEX2260 U / IECEx KEM 06.0033U

Технические характеристики ¹⁾			
Ширина	Длина	Высота	
12	95	50 (NS 35/7,5)	
I _{макс.} [A]	U _{макс.} [B]	макс. Ø [мм ²]	AWG (UL)
76	400	0,2 - 25	-
76			
Расчетные данные			
МЭК	UL / CUL	CSA	Ex
400	-	-	-
76 / 16	-	-	-

Описание	Цвет
Клемма	серый
Клемма с размыкателем N	синий
Заземляющая клемма	желто-зел.

Данные для заказа		
Тип	Артикул №	Штук
STI 16	① 3038257	25
STI 16 BU	① 3038260	25
STI 16-PE	② 3038273	25

Данные для заказа		
Тип	Артикул №	Штук
STN 16	① 3038286	25

Описание	Цвет
Нрышка, ширина 2 мм	серый
Опора, для монтажа шины нейтрали, устанавливается с интервалом 20 см, ширина 2 мм:	синий

Принадлежности ¹⁾		
Тип	Артикул №	Штук
D-STI 10/16	3038309	25
AB-STI 16/10	3037669	10

Принадлежности ¹⁾		
Тип	Артикул №	Штук
D-STI 10/16	3038309	25
AB-STI 16/10	3037669	10

Клеммы с пружинными зажимами ST 35 мм²

Общие технические характеристики клемм с пружинными зажимами ST 35 мм²

Расчетные данные		МЭК 60947-7-1 / МЭК 60947-7-2			
Расчетное сечение	[мм ²]	35			
Диапазон сечений	AWG	14 - 2			
Возможности подключения		однож.	многож.	Кабельный наконечник с пластмассовой втулкой или без	
1-провод.	[мм ²]	2,5 - 35	2,5 - 35	2,5 - 35	2,5 - 35
2-провод. гибких с кабельным наконечником TWIN	[мм ²]	-	-	-	2,5 - 10
Общие характеристики					
Длина снятия изоляции	[мм]	25			
Изоляционный материал		PA			
Класс воспламеняемости согласно UL 94		V0			
Указания: дополнительные или отличные данные документируются у артикула.					

Примечания:



Рядом с артикулом расположена принципиальная электрическая схема. Свободные места для подключения перемычки обозначаются черной точкой.

Указанные технические данные и допуски относятся к первому артикулу в столбике. Данные о следующих артикулах указаны на сайте phoenixcontact.net/products

¹⁾ Ток шунтирования документирован при соответствующем артикуле. Другие цвета см. на стр. 340.

Принадлежности для клемм с пружинными зажимами ST 35 мм²

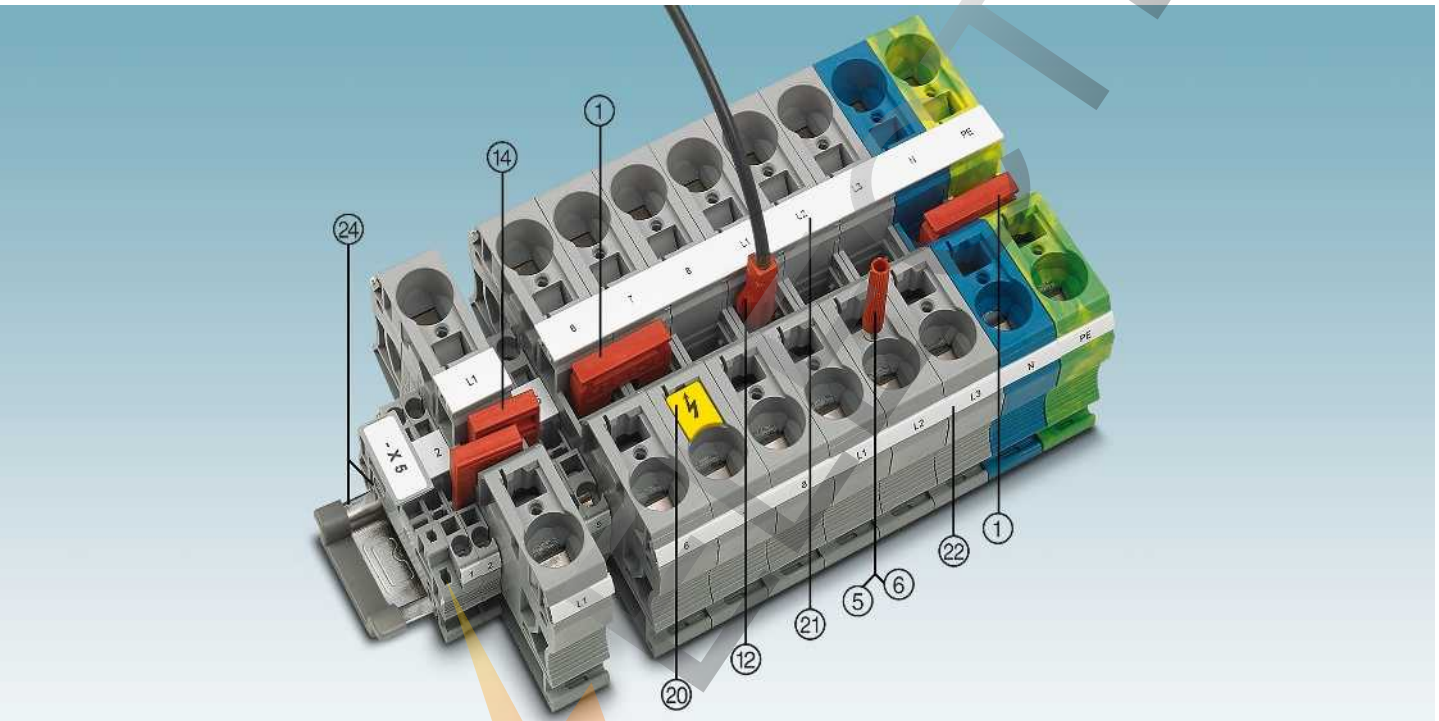

Описание	Полюсов	Цвет	Тип	Артикул №	Штук	Тип	Артикул №	Штук
① Перемычка ¹⁾	2	красный	FBS 2-16	3005963	10			
⑤ Контрольный штекер, металлическая деталь		серебристый	MPS-MT	0201744	10			
⑥ Изоляционная втулка, для металлической части MPS		красный	MPS-IH RD	0201676	10			
⑫ Контрольный штекер, с проводником 2,5 мм ²		красный	PAI-ST 35/1000MM	3029994	20			
Отвертка			SZF 3-1,0X5,5	1206612	10			
⑭ Переходная перемычка			RB ... см. стр. 344.					
⑳ Предупредительная табличка			WS ... см. на стр. 353.					
⑳ Маркировка среднего паза			UC-TM 16, UCT-TM 16 или ZB 16,3. См. также каталог 5, таблицы выбора со страницы 100.					
㉑ Маркировка среднего и бокового паза			UC-TMF 16, UCT-TMF 16 или ZBF 16. См. танже каталог 5, таблицы выбора со страницы 100.					
㉒ Монтажная рейка и концевой зажим			См. каталог 5					
Полное описание принадлежностей: phoenixcontact.net/products			Указание: Дополняющие и иные принадлежности указаны при изделии.					

Прходные и заземляющие клеммы

Примечания:
 1) Технические характеристики и дополнительные принадлежности описаны на странице 206.
Указание по монтажу:
 Для надежной фиксации шины нейтрали на обоих концах каждой клеммной сборки, а также через каждые 20 см длинных клеммных сборок необходимо установить опорные стойки. Подходящие опорные стойки описаны на сайте phoenixcontact.net/products
 Указания по монтажу и применению дополнительных принадлежностей во взрывоопасной среде Ex см. на странице 602.

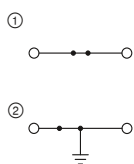

125 A, проходная клемма

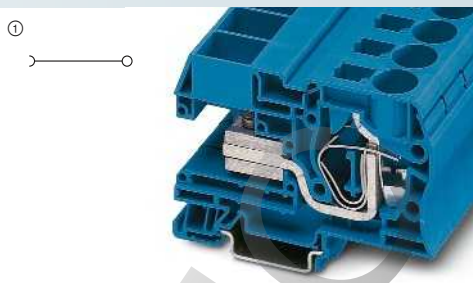

125 A, клемма с размыкателем N



Ex: KEMA 01ATEX2260 U / IECEx KEM 06.0033U

Технические характеристики ¹⁾				
Ширина	Длина	Высота		
16	100	59 (NS 35/7,5)		
I _{макс.} [A]	U _{макс.} [B]	макс. Ø [мм ²]	AWG (UL)	
125	1000	2,5 - 35	14-2	
101				
Расчетные данные	МЭК	UL / CUL	CSA	Ex
Расчетное напряжение	1000	600	600	690
Номинальный ток / сечение	125 / 35	115 / -	115 / -	108 / 35

Технические характеристики ¹⁾				
Ширина	Длина	Высота		
16	92	59 (NS 35/7,5)		
I _{макс.} [A]	U _{макс.} [B]	макс. Ø [мм ²]	AWG (UL)	
125	400	2,5 - 35	-	
Расчетные данные	МЭК	UL / CUL	CSA	Ex
Расчетное напряжение	400	-	-	-
Номинальный ток / сечение	125 / 35	-	-	-

Данные для заказа		
Тип	Артикул №	Штук
ST 35	3036178	10
ST 35 BU	3036181	10
ST 35-PE	3036194	10

Данные для заказа		
Тип	Артикул №	Штук
STN 35	3038299	10

Принадлежности ¹⁾		
Опора, для монтажа шины нейтрали, устанавливается с интервалом 20 см, ширина 2 мм.	3037669	10

Принадлежности ¹⁾		
AB-STI 16/10	3037669	10

Гибридные клеммы с односторонним винтовым зажимом

– Замеренное напряжение 1000 В

Примечания:
 Дополнительные принадлежности и технические данные описаны на phoenixcontact.net/products
 Расчетные данные винтовых зажимов представлены на phoenixcontact.net/products
 Переключки других типов показаны на стр. 340.

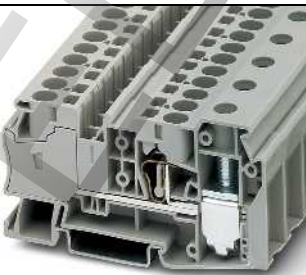
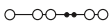

125 A (винтовой зажим), распределительная клемма, 4 отвода 10 мм²



Технические характеристики				
Ширина	Длина	Высота NS 35/7,5		
16,2	86	46,8		
I _{макс.} [A]	U _{макс.} [B]	макс. Ø [мм ²]	AWG (UL)	
41	1000	2,5 - 35	14-2	
Расчетные данные	МЭК	UL	CSA	МЭК/ EN 60079-7
Расчетное напряжение	1000	600	-	-
Номинальный ток / сечение	41 / 6	115 / -	-	-
Диапазон сечений	12 - 2	14-2	-	-
Общие характеристики	Длина снятия изоляции			35

Данные для заказа		
Тип	Артикул №	Штук
STU 35/ 4X10	3033126	25
STU 35/ 4X10 BU	3033210	25

Принадлежности		
FBS 2-8	3030284	10

Описание	Полюсов	Цвет
Клемма		серый
		синий
Переключка	2	красный

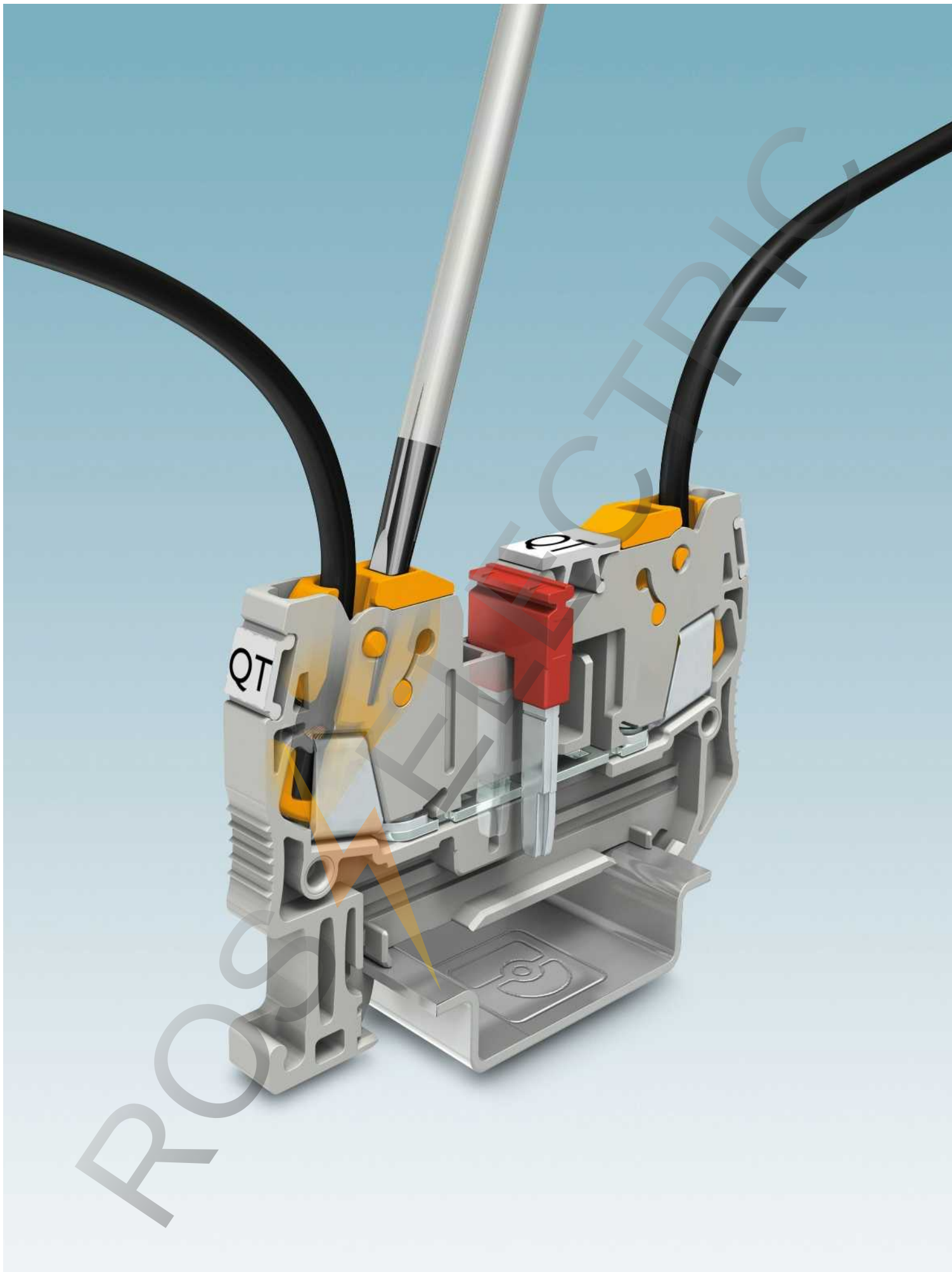

Клеммы для быстрого монтажа QT

Использование клемм QT для быстрого подключения экономит до 60 % времени монтажа, поскольку не требуется снимать изоляцию и выполнять предварительную подготовку проводника. Проводник нужно только отрезать по длине и через секунду электрическое соединение готово. Основная особенность данных клемм - поворотный фиксирующий механизм малого размера с запатентованным ножевым контактом.

В точках фиксации четко обозначается исходное и конечное положение. При подсоединении проводника с него снимается изоляция, при этом он надежно фиксируется, образуя газонепроницаемое соединение с большой площадью контакта. Жесткие и гибкие проводники сечением от 0,25 до 2,5 мм² могут соединяться без вспомогательных средств, например, направляющих втулок.

Высокое качество клемм QT для быстрого монтажа подтверждается, помимо многочисленных допусков, также и сертификатами на соответствие стандартам по взрывобезопасности (Ex e).

Обзор продукции

1,5 мм²

Проходные, многопроводные и многоярусные клеммы, а также заземляющие клеммы	215
Клеммы с разрывом цепи	216
Клеммы с ножевыми размыкателями	217
Диодные клеммы	217
Гибридные клеммы с односторонним винтовым зажимом	218
Гибридные клеммы с односторонним пружинным зажимом	219

2,5 мм²

Проходные и многовыводные клеммы	221
Клеммы с разрывом цепи	221
Клеммы с ножевыми размыкателями	221
Клеммы под предохранители и клеммы с размыкателями той же формы	222
Гибридные клеммы с односторонним винтовым зажимом	222
Гибридные клеммы с односторонним пружинным зажимом	223

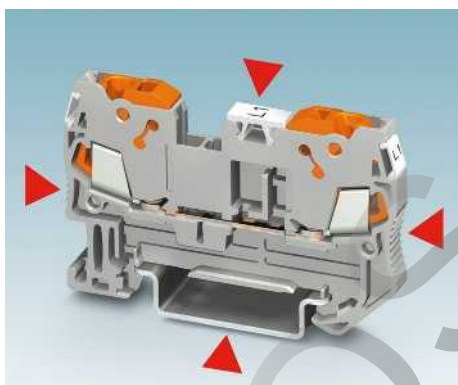
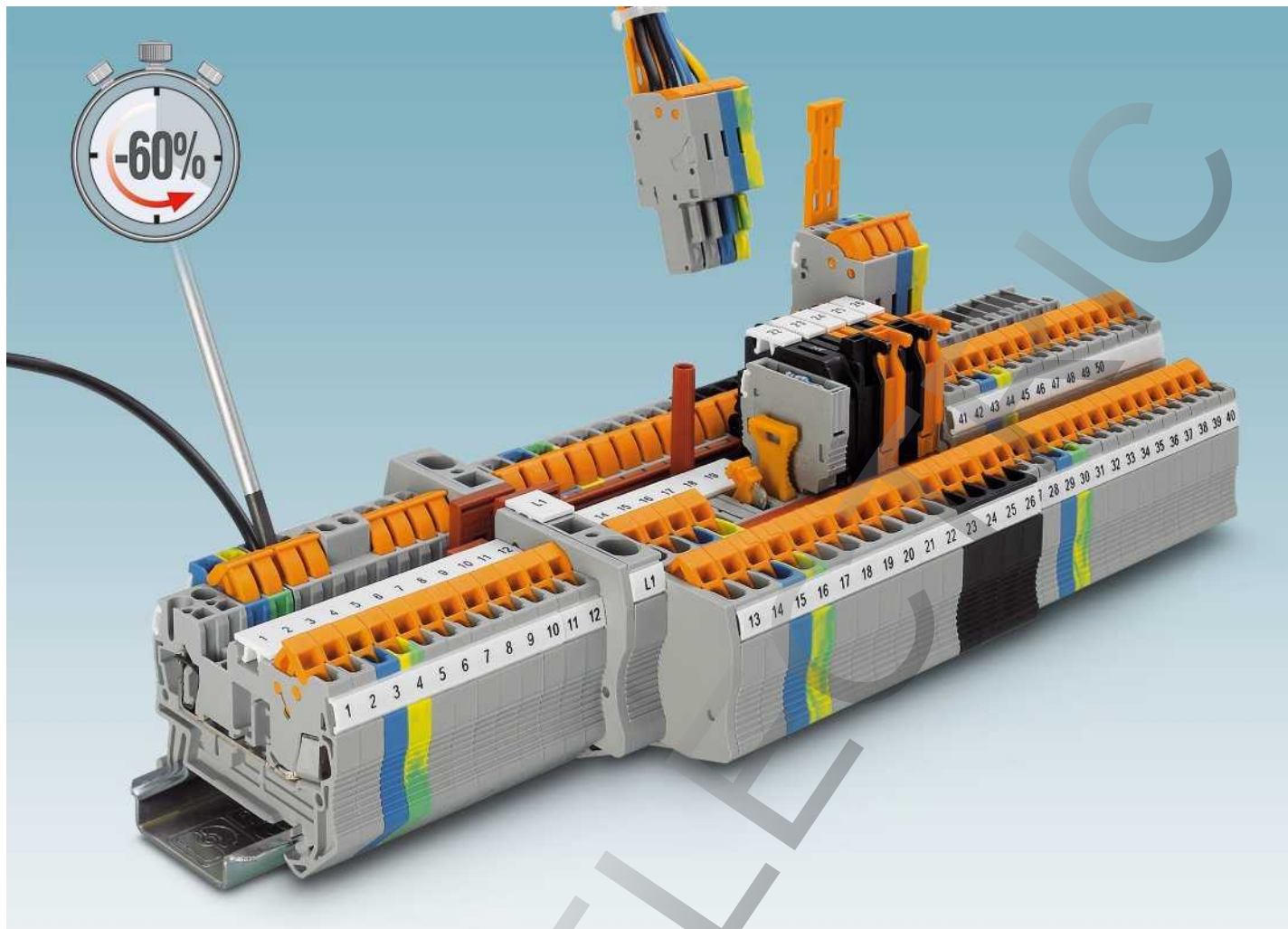

Компактная конструкция

Клеммы серии QUICKON-QT имеют специальный зажимной механизм IDC, при подсоединении автоматически прокалывающий изоляцию. Такая конструкция позволяет значительно экономить монтажное пространство без ущерба для качества соединения:

- возможность маркировки больших поверхностей
- большая площадь контакта
- гибкая система перемычек



Отрезать - Подключить - Готово !

Экономия времени до 60 % и более по сравнению с другой технологией подключения.

У клемм быстрого соединения QUICKON отсутствует необходимость снимать изоляцию с проводников. Провода должны быть только отрезаны по длине и потом подсоединены.



Мощный ножевой контакт

Клеммы оснащены патентованным механизмом продавливания изоляции, предназначенным для проводников сечением от 0,25 до 2,5 мм². Специальный высококачественный сплав и фиксаторы положения коммутирующих элементов гарантируют надежное электрическое соединение. Большая поверхность контакта в точке соединения обеспечивает рабочий ток до 24 А.

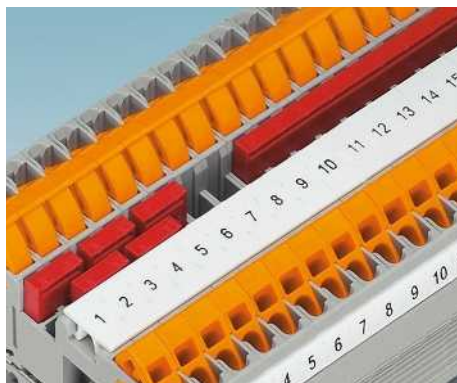

Перемычкой переходного сечения можно быстро и без дополнительных затрат объединять клеммы разного номинального сечения. Например, с помощью перемычки переходного сечения можно легко соединить выводы клемм ST 10 и QTC 1,5 или QTC 2,5.

Два ряда функционального шунтирования позволяют объединять двухконтактными перемычками любое количество клемм. С помощью перемычек на 2-50 выводов можно за один раз соединить до 50 клемм.

Удаление отдельных выводов стандартной перемычки позволяет осуществлять соединения несмежных клемм. Это обеспечивает возможность параллельного проведения двух цепей. В верхней части перемычки может быть нанесена маркировка.

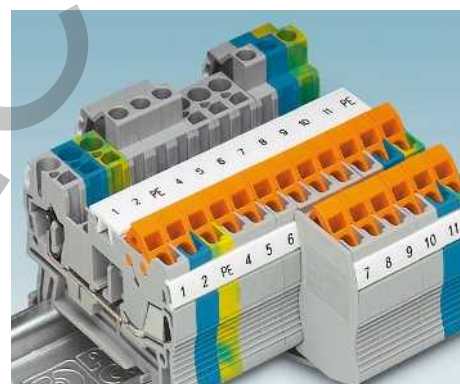
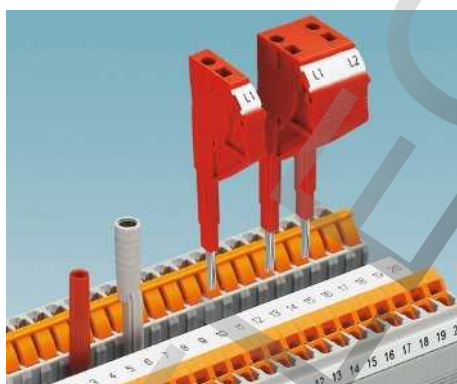

В универсальной контактной зоне разделительной клеммы могут использоваться проходные соединители P-FIX, разделительные штекеры P-DI, штекеры для подключения электронных компонентов P-CO и штекеры для стеклянных предохранителей P-FU с шагом 5,2 мм.

Для проводов измерительных устройств в наличии контрольный штекер диаметром 2,3 мм. Адаптер для контрольного штекера диаметром 4 мм и устанавливаемые в ряд контрольные штекеры позволяют быстро выполнять любые контрольно-измерительные работы.

Гибридные варианты сочетают в себе преимущества технологии быстрого подключения с одной стороны и эффективность винтовых и пружинных соединителей с другой.

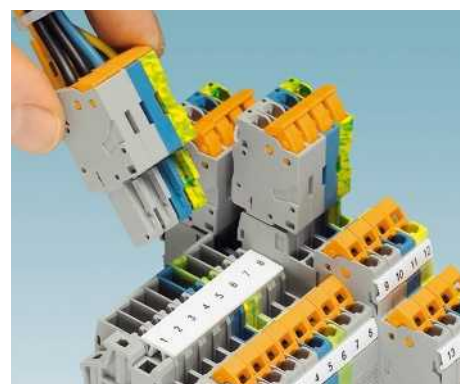

В ассортименте также клеммы для установки предохранителей, также относящиеся к разряду функциональных клемм. Невыпадающий держатель может оснащаться плавким предохранителем в черном корпусе или проходной металлической частью в оранжевом корпусе.

Сегменты крышки перекрывают выступающие клеммные сегменты трех- и четырехпроводных клемм, при подсоединении двухпроводных клемм. При этом обеспечивается защита от прикосновений.

Базовые клеммы QT-COMBI и штекерные соединители с зажимами для быстрого монтажа предназначены для подключения сигнальных проводников. См. раздел „COMBI“, стр. 225.

Клеммы для быстрого монтажа QT

Проходные клеммы QT ...



- Экономия времени при подключении до 60 процентов, поскольку подготовка проводников не требуется
- Простота обслуживания и применения благодаря запатентованному ножевому контакту
- Универсальное применение благодаря большому диапазону сечений
- Экономия места благодаря компактной конструкции

i Ваш веб-код: #0053

Клеммы с разрывом цепи и клеммы с ножевыми размыкателями QT ...



- Удобное разделение токовых цепей при помощи ножевых размыкателей, разделительных штекеров и поворотных контактов
- Удобство измерения тока благодаря возможности тестирования перед точкой разрыва и за ней
- Безопасное обслуживание благодаря фиксации разделительного рычага в концевом положении
- Четкая идентификация точки разрыва благодаря выделению цветом
- Простота работы с ножевым размыкателем с использованием стандартной отвертки.

i Ваш веб-код: #0054

Гибридные клеммы QTCU ... и QTCS ...



- Соответствие требованиям как внутренней, так и внешней разводки благодаря различным возможностям подсоединения в одной клемме
- Свободный выбор типа подключения благодаря двум возможностям комбинирования
- Исполнение с системой быстрого монтажа и пружинными зажимами или системой быстрого монтажа и винтовыми зажимами
- Унифицированное расстояние до кабельных каналов
- Проходные и заземляющие клеммы аналогичной формы

i Ваш веб-код: #0055

Клеммы с держателем предохранителя QT ...



- Исключительно компактная конструкция
- Быстрое выполнение всех задач в области распределения потенциалов с помощью двух функциональных каналов
- В ассортименте функциональные клеммы QTC 2,5-TG / -MT аналогичной формы
- Двусторонний контрольный отвод в держателе предохранителя
- Модели со световым индикатором для передачи сигналов о срабатывании предохранителя дополняют данную линейку

i Ваш веб-код: #0162

Электротехнические клеммы - CLIPLINE complete

Клеммы для быстрого монтажа QT 1,5 мм²

Общие технические характеристики клемм для быстрого монтажа QT 1,5 мм²

Расчетные данные		МЭК 60947-7-1 / МЭК 60947-7-2
Расчетное сечение	[мм ²]	1,5
Диапазон сечений	AWG	24 - 16
Сечение подключаемого проводника согласно DIN VDE 0295		
H05V(Z) / H07V(Z)	[мм ²]	0,5 - 1,5
Нл. 5 / кл. 6 [гибкий провод Ø ≥ 0,1 мм]	[мм ²]	0,25 - 0,34
[Гибкий провод, Ø ≥ 0,19 мм]	AWG	24 - 16
Частота подключения/отключения при одинаковом сечении		100
Общие характеристики		
Изоляционный материал		PA
Класс воспламеняемости согласно UL 94		V0

Указания: дополнительные или отличные данные документируются у артикула.

Примечания:



Рядом с артикулом расположена принципиальная электрическая схема. Свободные места для подключения перемычки обозначаются черной точкой.

Указанные технические данные и допуски относятся к первому артикулу в столбике. Данные о следующих артикулах указаны на сайте phoenixcontact.net/products

1) Ток шунтирования документирован при соответствующем артикуле. Другие цвета см. на стр. 340.

Принадлежности для клемм быстрого монтажа QT 1,5 мм²

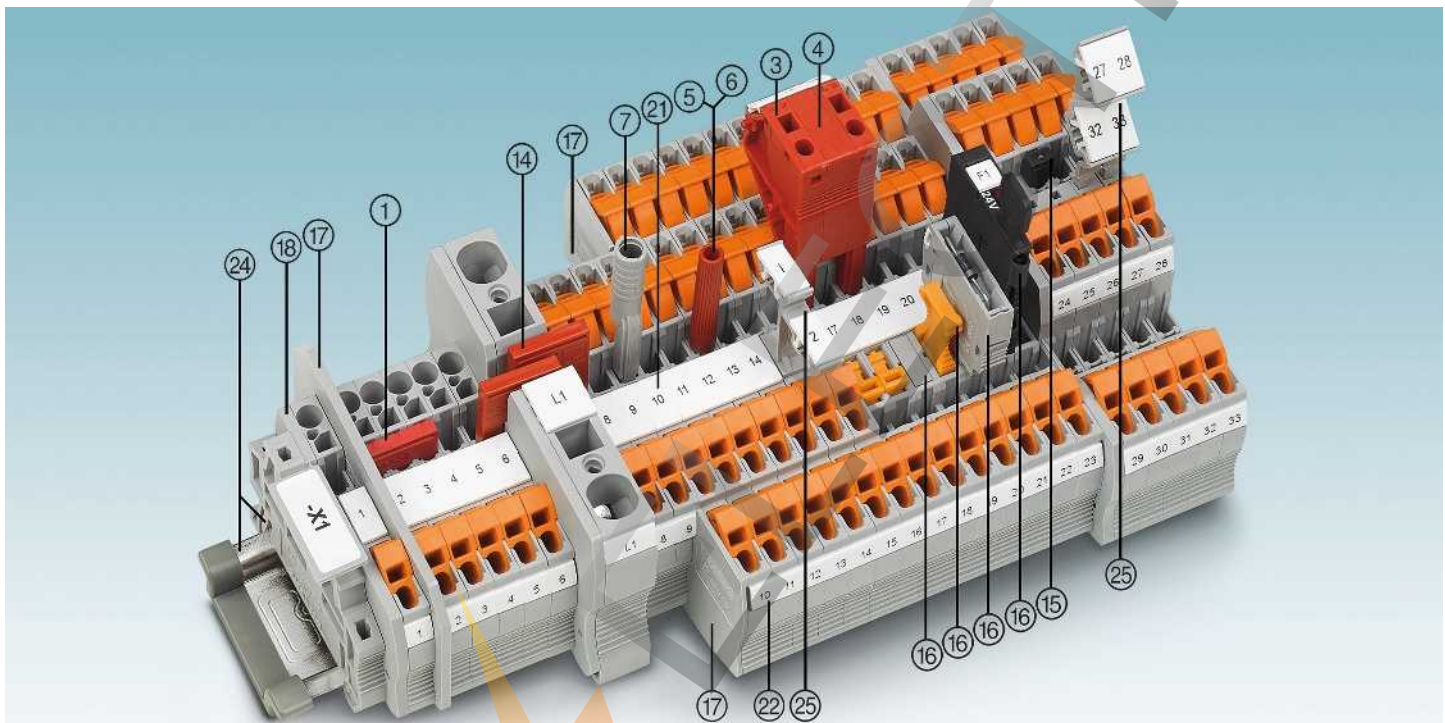

Описание	Полюсов	Цвет	Тип	Артикул №	Штук	Тип	Артикул №	Штук
① Перемычка ¹⁾	2	красный	FBS 2-5	3030161	50	FBSR 2-5	3033702	50
	3	красный	FBS 3-5	3030174	50	FBSR 3-5	3001591	50
	4	красный	FBS 4-5	3030187	50	FBSR 4-5	3001592	50
	5	красный	FBS 5-5	3030190	50	FBSR 5-5	3001593	50
	10	красный	FBS 10-5	3030213	10	FBSR 10-5	3033710	10
20	красный	FBS 20-5	3030226	10				
③ Наборная тестовая вилка		красный	PS-5	3030983	10			
④ Проставка		красный	DP PS-5	3036725	10			
⑤ Контрольный штекер, металлическая деталь		серебристый	MPS-MT	0201744	10			
⑥ Изоляционная втулка, для металлической части MPS		красный	MPS-IH RD	0201676	10			
⑦ Адаптер тестера, гнездовое отверстие 4 мм		серый	PAI-4-N GY	3032871	10			
Отвертка			SZF 1-0,6X3,5	1204517	10			

⑭ Переходная перемычка	RB ... см. стр. 344.
⑮ Вертикальная перемычка	FBS ..., см. стр. 341
⑯ Предохранительные и функциональные штекеры для клемм с размыкателем	P-FU ... / P-DI / P-FIX / P-CO ... см. со стр. 349.
⑰ Разделители / сегменты крышки	ATP-... / DS-... см. phoenixcontact.net/products
⑱ Крышка	Документировано при артикуле
⑲ Маркировка среднего паза	UC-TM 5, UCT-TM 5 или ZB 5. См. также каталог 5, таблицы выбора со страницы 100.
⑲ Маркировка среднего и бокового паза	UC-TMF 5, UCT-TMF 5 или ZBF 5. См. также каталог 5, таблицы выбора со страницы 100.
⑳ Монтажная рейна и концевой зажим	См. каталог 5
㉑ Держатели маркировочных табличек	STP ... см. на странице 352.
Полное описание принадлежностей:	Указание: Дополняющие и иные принадлежности указаны при изделии.
phoenixcontact.net/products	

Проходные и многовыводные клеммы

Примечания:

¹⁾ Технические характеристики и дополнительные принадлежности описаны на странице 214.

Указания по монтажу и применению дополнительных принадлежностей во взрывоопасной среде Ex см. на странице 602.

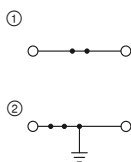

17,5 А, проходная клемма



Ex:
KEMA 03ATEX2557U / IECEx KEM 07.0015U

Технические характеристики¹⁾

Ширина	Длина	Высота		
5,2	58,8	39,3 (NS 35/7,5)		
I _{макс.} [A]	U _{макс.} [В]	макс. Ø [мм ²]	AWG (UL)	
17,5	800	0,25 - 1,5	24-16	
24 (FBS) / 17,5 (FBSR)				
МЭК	UL / CUL	CSA	Ex	
800	600	600	550	
17,5 / 1,5	10 / -	10 / -	16 / 1,5	

Данные для заказа

Тип	Артикул №	Штук
QTC 1,5	① 3205019	50
QTC 1,5 BU	① 3205022	50
QTC 1,5-PE	② 3205035	50

Принадлежности¹⁾

D-QTC 1,5	3205161	50
-----------	---------	----

Размеры	[мм]
Макс. электрические данные	
Макс. ток переключки	[А]
Расчетные данные	
Расчетное напряжение	[В]
Номинальный ток / сечение	[А] / [мм ²]

Описание	Цвет
Клемма	серый
Заземляющая клемма	желто-зел.

Крышка, ширина 2,2 мм	серый
-----------------------	-------

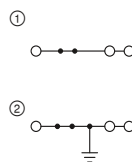

17,5 А, проходная клемма,
3 контакта



Ex:
KEMA 03ATEX2557U / IECEx KEM 07.0015U

Технические характеристики¹⁾

Ширина	Длина	Высота		
5,2	76,4	39,3 (NS 35/7,5)		
I _{макс.} [A]	U _{макс.} [В]	макс. Ø [мм ²]	AWG (UL)	
17,5	800	0,25 - 1,5	24-16	
24 (FBS) / 17,5 (FBSR)				
МЭК	UL / CUL	CSA	Ex	
800	600	600	550	
17,5 / 1,5	10 / -	10 / -	16 / 1,5	

Данные для заказа

Тип	Артикул №	Штук
QTC 1,5-TWIN	① 3205048	50
QTC 1,5-TWIN BU	① 3205051	50
QTC 1,5-TWIN-PE	② 3205064	50

Принадлежности¹⁾

D-QTC 1,5-TWIN	3205190	50
----------------	---------	----

Клеммы для подключения нескольких проводов

Примечания:

¹⁾ Технические характеристики и дополнительные принадлежности описаны на странице 214.

Указания по монтажу и применению дополнительных принадлежностей во взрывоопасной среде Ex см. на странице 602.

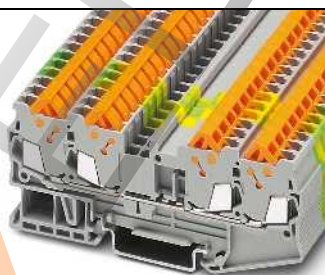
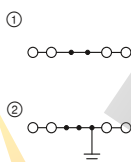

17,5 А, проходная клемма,
4 контакта



Ex:
KEMA 03ATEX2557U / IECEx KEM 07.0015U

Технические характеристики¹⁾

Ширина	Длина	Высота		
5,2	94	39,3 (NS 35/7,5)		
I _{макс.} [A]	U _{макс.} [В]	макс. Ø [мм ²]	AWG (UL)	
17,5	800	0,25 - 1,5	24-16	
24 (FBS) / 17,5 (FBSR)				
МЭК	UL / CUL	CSA	Ex	
800	600	600	550	
17,5 / 1,5	10 / -	10 / -	16 / 1,5	

Данные для заказа

Тип	Артикул №	Штук
QTC 1,5-QUATTRO	① 3205077	50
QTC 1,5-QUATTRO BU	① 3205080	50
QTC 1,5-QUATTRO-PE	② 3205093	50

Принадлежности¹⁾

D-QTC 1,5-QUATTRO	3205174	50
-------------------	---------	----

Описание	Цвет
Клемма	серый
Заземляющая клемма	желто-зел.

Крышка, ширина 2,2 мм	серый
-----------------------	-------

Клеммные блоки - CLIPLINE complete

Клеммы для быстрого монтажа QT 1,5 мм²

Многоярусные и разделительные клеммы

Примечания:

1) Технические характеристики и дополнительные принадлежности описаны на странице 214.

2) Ток и напряжение определяются типом вставляемого компонента.

Указания по монтажу и применению дополнительных принадлежностей во взрывоопасной среде Ex см. на странице 602.

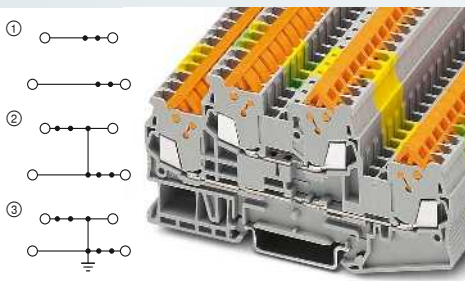

17,5 А, двухъярусные клеммы



17,5 А, клемма с разрывом цепи

CE, RoHS, ERIC, ABS, UL, IEC, KR, ClassNK

Ex: Ex IIC T4 Class I Div 2
KEMA 03ATEX2557U / IECEx KEM 07.0015U

Технические характеристики¹⁾

Размеры	[мм]
Макс. электрические данные	
Макс. ток перемычки	[А]
Расчетные данные	
Расчетное напряжение	[В]
Номинальный ток / сечение	[А] / [мм ²]

Ширина	Длина	Высота		
5,2	99,6	49,9 (NS 35/7,5)		
I _{макс.} [А]	U _{макс.} [В]	макс. Ø [мм ²]	AWG (UL)	
17,5	500	0,25 - 1,5	24-16	
24 (FBS) / 17,5 (FBSR)				
МЭК	UL / CUL	CSA	Ex	
500	600	600	440	
400 ²⁾	600	600	-	
17,5 / 1,5	10 / -	10 / -	15 / 1,5	

CE, RoHS, ERIC, ABS, UL, IEC, KR, ClassNK

Технические характеристики¹⁾

Ширина	Длина	Высота		
5,2	76,4	39,3 (NS 35/7,5)		
I _{макс.} [А]	U _{макс.} [В]	макс. Ø [мм ²]	AWG (UL)	
17,5 ²⁾	400 ²⁾	0,25 - 1,5	24-16	
16 (FBS) / 17,5 (FBSR)				
МЭК	UL / CUL	CSA	Ex	
400 ²⁾	600	600	-	
17,5 / 1,5	10 / -	10 / -	-	

Данные для заказа

Описание	Цвет
Клемма	серый
с перемычкой между ярусов	синий
Заземляющая клемма	желто-зел.

Тип	Артикул №	Штук
QTTCB 1,5	① 3205116	50
QTTCB 1,5 BU	① 3205129	50
QTTCB 1,5-PV	② 3205153	50
QTTCB 1,5-PE	③ 3205132	50

Данные для заказа

Тип	Артикул №	Штук
QTC 1,5-TG	① 3205145	50

Принадлежности¹⁾

Нрышна, ширина 2,2 мм	серый
-----------------------	-------

D-QTTCB 1,5	3205187	50
-------------	---------	----

Принадлежности¹⁾

D-QTC 1,5-TWIN	3205190	50
----------------	---------	----

Многоярусные и клеммы с разрывом цепи

Примечания:

1) Технические характеристики и дополнительные принадлежности описаны на странице 214.

2) Ток и напряжение определяются типом вставляемого компонента.

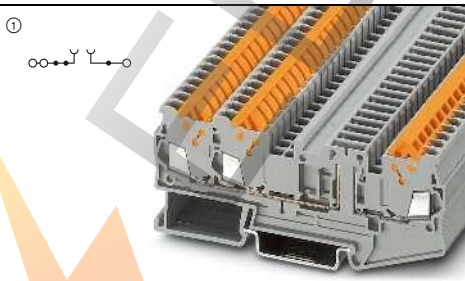

17,5 А, клемма с разрывом цепи, 3 контакта

ERIC

Технические характеристики¹⁾

Размеры	[мм]
Макс. электрические данные	
Макс. ток перемычки	[А]
Расчетные данные	
Расчетное напряжение	[В]
Номинальный ток / сечение	[А] / [мм ²]

Ширина	Длина	Высота		
5,2	94	39,3 (NS 35/7,5)		
I _{макс.} [А]	U _{макс.} [В]	макс. Ø [мм ²]	AWG (UL)	
17,5	400 ²⁾	0,25 - 1,5	-	
24 (FBS) / 17,5 (FBSR)				
МЭК	UL / CUL	CSA	Ex	
400 ²⁾	-	-	-	
17,5 / 1,5	-	-	-	

Данные для заказа

Описание	Цвет
Клемма с разрывом цепи	серый

Тип	Артикул №	Штук
QTC 1,5-TWIN-TG	① 3050413	50

Принадлежности¹⁾

D-QTC 1,5-QUATTRO	3205174	50
-------------------	---------	----

Клеммы с ножевыми размыкателями

Примечания:

¹⁾ Технические характеристики и дополнительные принадлежности описаны на странице 214.

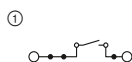

17,5 А, клемма с ножевым размыкателем

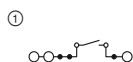

17,5 А, клемма с ножевым размыкателем, 3 контакта

UL, ENEC, ABS, KR, ClassNK

EAC

Технические характеристики¹⁾

Ширина	Длина	Высота		
5,2	76,4	39,3 (NS 35/7,5)		
I _{макс.} [A]	U _{макс.} [В]	макс. Ø [мм ²]	AWG (UL)	
17,5	400	0,25 - 1,5	24-16	
16 (FBS) / 17,5 (FBSR)				
МЭК	UL / CUL	CSA	Ex	
400	600	600	-	
17,5 / 1,5	10 / -	10 / -	-	

Технические характеристики¹⁾

Ширина	Длина	Высота		
5,2	94	39,3 (NS 35/7,5)		
I _{макс.} [A]	U _{макс.} [В]	макс. Ø [мм ²]	AWG (UL)	
17,5	400	0,25 - 1,5	-	
24 (FBS) / 17,5 (FBSR)				
МЭК	UL / CUL	CSA	Ex	
400	-	-	-	
17,5 / 1,5	-	-	-	

Данные для заказа

Тип	Артикул №	Штук
QTC 1,5-MT	3205103	50

Данные для заказа

Тип	Артикул №	Штук
QTC 1,5-TWIN-MT	3050407	50

Принадлежности¹⁾

D-QTC 1,5-TWIN	3205190	50
----------------	---------	----

Принадлежности¹⁾

D-QTC 1,5-QUATTRO	3205174	50
-------------------	---------	----

Диодные клеммы

Примечания:

¹⁾ Технические характеристики и дополнительные принадлежности описаны на странице 214.

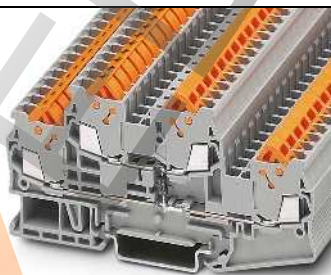
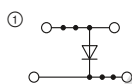

17,5 А, диодные двухъярусные клеммы, 1N 4007 (1300 В/0,5 А)

UL, ENEC, ABS, KR, ClassNK

Технические характеристики¹⁾

Ширина	Длина	Высота		
5,2	99,6	49,9 (NS 35/7,5)		
I _{макс.} [A]	U _{макс.} [В]	макс. Ø [мм ²]	AWG (UL)	
17,5	500	0,25 - 1,5	24-16	
24 (FBS) / 17,5 (FBSR)				
МЭК	UL / CUL	CSA	Ex	
500	600	600	-	
17,5 / 1,5	10 / -	10 / -	-	

Данные для заказа

Тип	Артикул №	Штук
QTTСВ 1,5-DIO/O-U	3206241	50

Принадлежности¹⁾

D-QTTСВ 1,5	3205187	50
-------------	---------	----

Клеммные блоки - CLIPLINE complete

Клеммы для быстрого монтажа QT 1,5 мм²

Гибридные клеммы с односторонним винтовым зажимом 2,5 (4) мм²

Примечания:

¹⁾ Технические характеристики и дополнительные принадлежности описаны на странице 214.

²⁾ Расчетные данные винтовых зажимов представлены на phoenixcontact.net/products

Указания по монтажу и применению дополнительных принадлежностей во взрывоопасной среде Ex см. на странице 602.

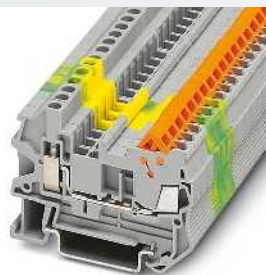
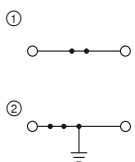

17,5 А, проходная клемма



Ex: KEMA 04ATEX2226 U / IECEx KEM 07.0007U

Технические характеристики ¹⁾				
Ширина	Длина	Высота		
5,2	58,8	42,8 (NS 35/7,5)		
I _{макс.} [A]	U _{макс.} [B]	макс. Ø [мм ²]	AWG (UL)	
17,5	800	0,25 - 1,5	24-16	
24 (FBS) / 17,5 (FBSR)				
МЭК	UL / CUL	CSA	Ex	
800	600	600	550	
17,5 / 1,5	10 / -	10 / -	16,5 / 1,5	

Данные для заказа			
Тип	Артикул №	Штук	
QTCTU 1,5	① 3050015	50	
QTCTU 1,5 BU	① 3050028	50	
QTCTU 1,5-PE	② 3050031	50	

Принадлежности ¹⁾		
D-QTCTU 1,5	Артикул №	Штук
	3206283	50

Размеры	[мм]
Макс. электрические данные	
Макс. ток перемычки	[A]
Расчетные данные ²⁾	
Расчетное напряжение	[B]
Номинальный ток / сечение	[A] / [мм ²]

Описание	Цвет
Клемма	серый синий
Заземляющая клемма	желто-зел.

Нрышна, ширина 2,2 мм	серый
-----------------------	-------

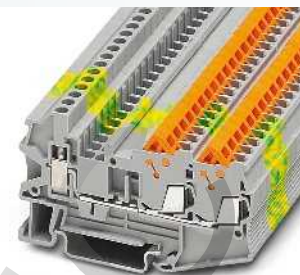
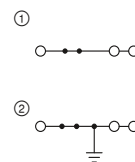

17,5 А, проходная клемма, 3 контакта



Ex: KEMA 04ATEX2226 U / IECEx KEM 07.0007U

Технические характеристики ¹⁾				
Ширина	Длина	Высота		
5,2	76,4	42,8 (NS 35/7,5)		
I _{макс.} [A]	U _{макс.} [B]	макс. Ø [мм ²]	AWG (UL)	
17,5	800	0,25 - 1,5	24-16	
24 (FBS) / 17,5 (FBSR)				
МЭК	UL / CUL	CSA	Ex	
800	600	600	550	
17,5 / 1,5	10 / -	10 / -	17,5 / 1,5	

Данные для заказа			
Тип	Артикул №	Штук	
QTCTU 1,5-TWIN	① 3050044	50	
QTCTU 1,5-TWIN BU	① 3050057	50	
QTCTU 1,5-TWIN-PE	② 3050060	50	

Принадлежности ¹⁾		
D-QTCTU 1,5-TWIN	Артикул №	Штук
	3206296	50

Двухъярусные гибридные клеммы с односторонним винтовым зажимом 2,5 (4) мм²

Примечания:

¹⁾ Технические характеристики и дополнительные принадлежности описаны на странице 214.

²⁾ Расчетные данные винтовых зажимов представлены на phoenixcontact.net/products

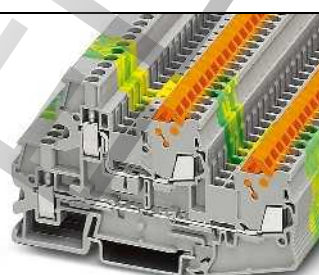
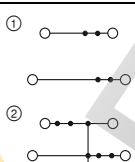

17,5 А, двухъярусные клеммы



Технические характеристики ¹⁾				
Ширина	Длина	Высота		
5,2	93,5	55,5 (NS 35/7,5)		
I _{макс.} [A]	U _{макс.} [B]	макс. Ø [мм ²]	AWG (UL)	
17,5	500	0,25 - 1,5	24-16	
24 (FBS) / 17,5 (FBSR)				
МЭК	UL / CUL	CSA	Ex	
500	600	600	-	
17,5 / 1,5	10 / -	10 / -	-	

Данные для заказа			
Тип	Артикул №	Штук	
QTTCBU 1,5	① 3050264	50	
QTTCBU 1,5 BU	① 3050280	50	
QTTCBU 1,5-PE	② 3050277	50	

Принадлежности ¹⁾		
D-QTTCBU 1,5	Артикул №	Штук
	3050536	50

Размеры	[мм]
Макс. электрические данные	
Макс. ток перемычки	[A]
Расчетные данные ²⁾	
Расчетное напряжение	[B]
Номинальный ток / сечение	[A] / [мм ²]

Описание	Цвет
Клемма	серый синий серый
Заземляющая клемма	желто-зел.

Нрышна, ширина 2,2 мм	серый
-----------------------	-------

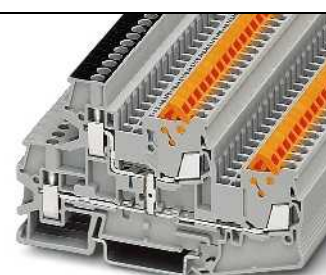
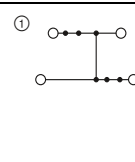

17,5 А, двухъярусные клеммы с объединением потенциалов



Технические характеристики ¹⁾				
Ширина	Длина	Высота		
5,2	93,5	55,5 (NS 35/7,5)		
I _{макс.} [A]	U _{макс.} [B]	макс. Ø [мм ²]	AWG (UL)	
17,5	500	0,25 - 1,5	24-16	
24 (FBS) / 17,5 (FBSR)				
МЭК	UL / CUL	CSA	Ex	
500	600	600	-	
17,5 / 1,5	10 / -	10 / -	-	

Данные для заказа			
Тип	Артикул №	Штук	
QTTCBU 1,5-PV	① 3050361	50	

Принадлежности ¹⁾		
D-QTTCBU 1,5	Артикул №	Штук
	3050536	50

Гибридные клеммы с односторонним пружинным соединением 2,5 (4) мм²

Примечания:
 1) Технические характеристики и дополнительные принадлежности описаны на странице 214.
 2) Расчетные данные пружинных соединений см. на странице 170.
 Указания по монтажу и применению дополнительных принадлежностей во взрывоопасной среде Ex см. на странице 602.

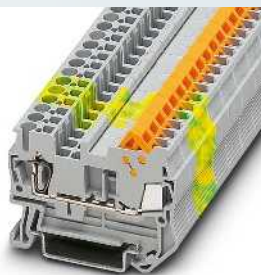
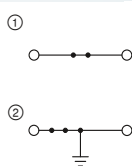

17,5 А, проходной блок зажимов

UL IS ENE
 Ex: **Ex**
 KEMA 04ATEX2226 U / IECEx KEM 07.0007U

Технические характеристики ¹⁾				
Ширина	Длина	Высота		
5,2	54,4	39,3 (NS 35/7,5)		
I _{макс.} [A]	U _{макс.} [B]	макс. Ø [мм ²]	AWG (UL)	
17,5	800	0,25 - 1,5	24-16	
24 (FBS) / 17,5 (FBSR)				
МЭК	UL / CUL	CSA	Ex	
800	600	-	550	
17,5 / 1,5				

Данные для заказа		
Тип	Артикул №	Штук
QTCS 1,5	① 3050138	50
QTCS 1,5 BU	① 3050141	50
QTCS 1,5-PE	② 3050154	50

Принадлежности ¹⁾		
D-QTCS 1,5	Артикул №	Штук
D-QTCS 1,5	3206270	50

Размеры	[мм]
Макс. электрические данные	
Макс. ток перемычки	[A]
Расчетные данные ²⁾	
Расчетное напряжение	[B]
Номинальный ток / сечение	[A] / [мм ²]

Описание	Цвет
Клемма	серый
	синий
Заземляющая клемма	желто-зел.

Нрышка, ширина 2,2 мм серый

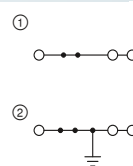

17,5 А, проходной блок зажимов, 3 контакта

UL IS ENE
 Ex: **Ex**
 KEMA 04ATEX2226 U / IECEx KEM 07.0007U

Технические характеристики ¹⁾				
Ширина	Длина	Высота		
5,2	71,6	39,3 (NS 35/7,5)		
I _{макс.} [A]	U _{макс.} [B]	макс. Ø [мм ²]	AWG (UL)	
17,5	800	0,25 - 1,5	24-16	
24 (FBS) / 17,5 (FBSR)				
МЭК	UL / CUL	CSA	Ex	
800	600	-	550	
17,5 / 1,5				

Данные для заказа		
Тип	Артикул №	Штук
QTCS 1,5-TWIN	① 3206348	50
QTCS 1,5-TWIN BU	① 3206351	50
QTCS 1,5-TWIN-PE	② 3206364	50

Принадлежности ¹⁾		
D-QTCS 1,5-TWIN	Артикул №	Штук
D-QTCS 1,5-TWIN	3206403	50

Двухъярусные гибридные клеммы с односторонним пружинным соединением 2,5 (4) мм²

Примечания:
 1) Технические характеристики и дополнительные принадлежности описаны на странице 214.
 2) Расчетные данные пружинных соединений см. на странице 170.

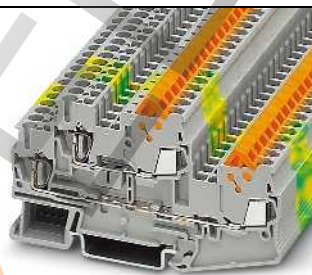
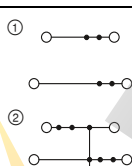

17,5 А, двухъярусные клеммы

UL IS ENE

Технические характеристики ¹⁾				
Ширина	Длина	Высота		
5,2	88,2	49,9 (NS 35/7,5)		
I _{макс.} [A]	U _{макс.} [B]	макс. Ø [мм ²]	AWG (UL)	
17,5	500	0,25 - 1,5	24-16	
24 (FBS) / 17,5 (FBSR)				
МЭК	UL / CUL	CSA	Ex	
500	600	-	-	
17,5 / 1,5				

Данные для заказа		
Тип	Артикул №	Штук
QTTCBS 1,5	① 3050222	50
QTTCBS 1,5 BU	① 3050235	50
QTTCBS 1,5-PE	② 3050248	50

Принадлежности ¹⁾		
D-QTTCBS 1,5	Артикул №	Штук
D-QTTCBS 1,5	3206335	50

Размеры	[мм]
Макс. электрические данные	
Макс. ток перемычки	[A]
Расчетные данные ²⁾	
Расчетное напряжение	[B]
Номинальный ток / сечение	[A] / [мм ²]

Описание	Цвет
Клемма	серый
	синий
	серый
Заземляющая клемма	желто-зел.

Нрышка, ширина 2,2 мм серый

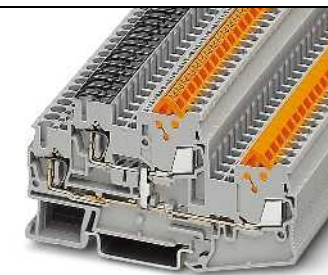
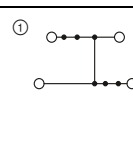

17,5 А, двухъярусные клеммы с объединением потенциалов

UL IS ENE

Технические характеристики ¹⁾				
Ширина	Длина	Высота		
5,2	88,2	49,9 (NS 35/7,5)		
I _{макс.} [A]	U _{макс.} [B]	макс. Ø [мм ²]	AWG (UL)	
17,5	500	0,25 - 1,5	24-16	
24 (FBS) / 17,5 (FBSR)				
МЭК	UL / CUL	CSA	Ex	
500	600	-	-	
17,5				

Данные для заказа		
Тип	Артикул №	Штук
QTTCBS 1,5-PV	① 3206380	50

Принадлежности ¹⁾		
D-QTTCBS 1,5	Артикул №	Штук
D-QTTCBS 1,5	3206335	50

Клеммные блоки - CLIPLINE complete

Клеммы для быстрого монтажа QT 2,5 мм²

Общие технические характеристики клемм для быстрого монтажа QT 2,5 мм²

Расчетные данные		МЭК 60947-7-1 / МЭК 60947-7-2 / МЭК 60947-7-3
Расчетное сечение	[мм ²]	2,5
Диапазон сечений	AWG	20 - 14
Сечение подключаемого проводника согласно DIN VDE 0295		
H05V(Z) / H07V(Z)	[мм ²]	0,5 - 2,5
Нл. 5 / кл. 6 [гибкий провод Ø ≥ 0,1 мм]	[мм ²]	-
[Гибкий провод, Ø ≥ 0,19 мм]	AWG	20 - 14
Частота подключения/отключения при одинаковом сечении		100
Общие характеристики		
Изоляционный материал		PA
Класс воспламеняемости согласно UL 94		V0
Указания: дополнительные или отличные данные документируются у артикула.		

Примечания:



Рядом с артикулом расположена принципиальная электрическая схема. Свободные места для подключения перемычки обозначаются черной точкой.

Указанные технические данные и допуски относятся к первому артикулу в столбике. Данные о следующих артикулах указаны на сайте phoenixcontact.net/products

¹⁾ Ток шунтирования документирован при соответствующем артикуле. Другие цвета см. на стр. 340.

Принадлежности для клемм для быстрого монтажа QT 2,5 мм²

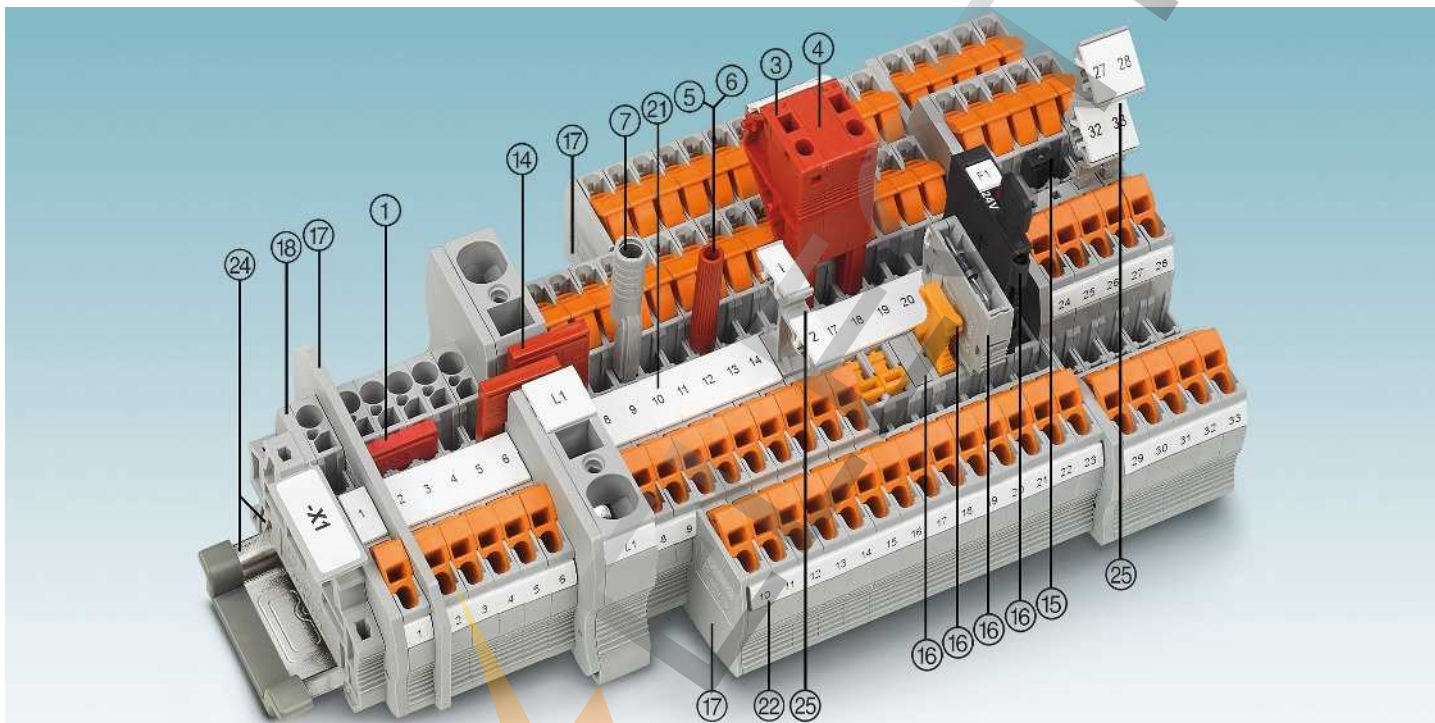

Описание	Полюсов	Цвет	Тип	Артикул №	Штук	Тип	Артикул №	Штук
① Перемычка ¹⁾	2	красный	FBS 2-6	3030336	50	FBSR 2-6	3033715	50
	3	красный	FBS 3-6	3030242	50	FBSR 3-6	3001594	50
	4	красный	FBS 4-6	3030255	50	FBSR 4-6	3001595	50
	5	красный	FBS 5-6	3030349	50	FBSR 5-6	3001596	50
	10	красный	FBS 10-6	3030271	10	FBSR 10-6	3033716	10
20	красный	FBS 20-6	3030365	10				
③ Наборная тестовая вилка		красный	PS-6	3030996	10			
④ Проставка		красный	DP PS-6	3036738	10			
⑤ Контрольный штекер, металлическая деталь		серебристый	MPS-MT	0201744	10			
⑥ Изоляционная втулка, для металлической части MPS		красный	MPS-IH RD	0201676	10			
⑦ Адаптер тестера, гнездовое отверстие 4 мм		серый	PAI-4-N GY	3032871	10			
Отвертка			SZF 1-0,6X3,5	1204517	10			

⑭ Переходная перемычка	RB ... см. стр. 344.
⑮ Вертикальная перемычка	FBS ..., см. стр. 341
⑰ Разделители / сегменты крышки	ATP-... / DS-... см. phoenixcontact.net/products
⑱ Крышка	Документировано при артикуле
⑲ Маркировка среднего паза	UC-TM 6, UCT-TM 6 или ZB 6. См. также каталог 5, таблицы выбора со страницы 100.
⑳ Маркировка среднего и бокового паза	UC-TMF 6, UCT-TMF 6 или ZBF 6. См. также каталог 5, таблицы выбора со страницы 100.
㉑ Монтажная рейка и концевой зажим	См. каталог 5
㉒ Держатели маркировочных табличек	STP ... см. на странице 352.
Полное описание принадлежностей: phoenixcontact.net/products	Указание: Дополняющие и иные принадлежности указаны при изделии.

Проходные клеммы и клеммы с размыкателями

Примечания:

1) Технические характеристики и дополнительные принадлежности описаны на странице 220.

2) Ток и напряжение определяются типом вставляемого компонента.

Указания по монтажу и применению дополнительных принадлежностей во взрывоопасной среде Ex см. на странице 602.

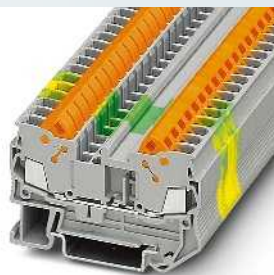
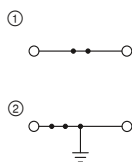

24 А, проходная клемма

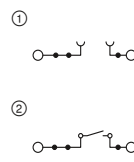

20 А, клемма с размыкателем

UL, ENEC, ABS, ClassNK

Ex: Ex I, Ex II
KEMA 05ATEX2148 U / IECEx KEM 07.0010U

Технические характеристики¹⁾

Ширина	Длина	Высота		
6,2	62,6	39,3 (NS 35/7,5)		
I _{макс.} [A]	U _{макс.} [B]	макс. Ø [мм ²]	AWG (UL)	
24	800	0,5 - 2,5	20-14	
32 (FBS) / 24 (FBSR)				
МЭК	UL / CUL	CSA	Ex	
800	600	600	550	
24 / 2,5	15 / -	15 / -	22,5 / 2,5	

Данные для заказа

Тип	Артикул №	Штук
QTC 2,5	3206416	50
QTC 2,5 BU	3206429	50
QTC 2,5-PE	3206432	50

Принадлежности¹⁾

D-QTC 2,5	Артикул №	Штук
	3206568	50

UL, ENEC, ABS, ClassNK

Технические характеристики¹⁾

Ширина	Длина	Высота		
6,2	82,5	39,3 (NS 35/7,5)		
I _{макс.} [A]	U _{макс.} [B]	макс. Ø [мм ²]	AWG (UL)	
20 ²⁾	400 ²⁾	0,5 - 2,5	20-14	
32 (FBS) / 24 (FBSR)				
МЭК	UL / CUL	CSA	Ex	
400 ²⁾	300	600	-	
20 / 2,5	15 / -	15 / -	-	

Данные для заказа

Тип	Артикул №	Штук
QTC 2,5-TG	3206490	50
QTC 2,5-MT	3206487	50

Принадлежности¹⁾

D-QTC 2,5-TWIN	Артикул №	Штук
	3206571	50

Клеммы для подключения нескольких проводов

Примечания:

1) Технические характеристики и дополнительные принадлежности описаны на странице 220.

Указания по монтажу и применению дополнительных принадлежностей во взрывоопасной среде Ex см. на странице 602.

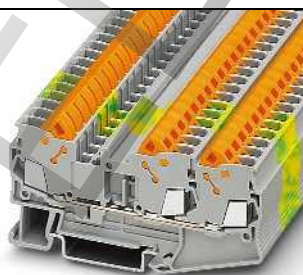
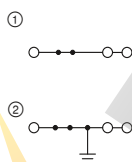

24 А, проходная клемма, 3 контакта

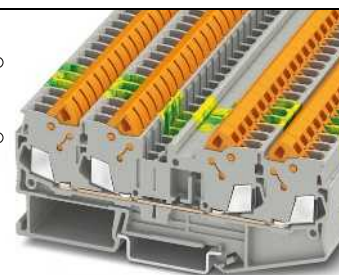
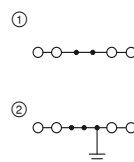

24 А, проходная клемма, 4 контакта

UL, ENEC, ABS, ClassNK

Ex: Ex I, Ex II
KEMA 05ATEX2148 U / IECEx KEM 07.0010U

Технические характеристики¹⁾

Ширина	Длина	Высота		
6,2	82,5	39,3 (NS 35/7,5)		
I _{макс.} [A]	U _{макс.} [B]	макс. Ø [мм ²]	AWG (UL)	
24	800	0,5 - 2,5	20-14	
32 (FBS) / 24 (FBSR)				
МЭК	UL / CUL	CSA	Ex	
800	600	600	550	
24 / 2,5	15 / -	15 / -	22,5 / 2,5	

Данные для заказа

Тип	Артикул №	Штук
QTC 2,5-TWIN	3206445	50
QTC 2,5-TWIN BU	3206461	50
QTC 2,5-TWIN-PE	3206474	50

Принадлежности¹⁾

D-QTC 2,5-TWIN	Артикул №	Штук
	3206571	50

Технические характеристики¹⁾

Ширина	Длина	Высота		
6,2	102,4	39,3 (NS 35/7,5)		
I _{макс.} [A]	U _{макс.} [B]	макс. Ø [мм ²]	AWG (UL)	
24	800	0,5 - 2,5	-	
24 (FBS) / 24 (FBSR)				
МЭК	UL / CUL	CSA	Ex	
800	-	-	-	
24 / 2,5	-	-	-	

Данные для заказа

Тип	Артикул №	Штук
QTC 2,5-QUATTRO	3206446	50
QTC 2,5-QUATTRO BU	3206447	50
QTC 2,5-QUATTRO-PE	3206448	50

Принадлежности¹⁾

D-QTC 2,5-QUATTRO	Артикул №	Штук
	3206449	50

Описание	Цвет
Клемма	серый
Клемма	синий
Клемма, для установки на рейку NS 35...	желто-зел.
Рышка, ширина 2,2 мм	серый

Гибридные клеммы с односторонним винтовым зажимом 4 (6) мм²

Примечания:
 1) Технические характеристики и дополнительные принадлежности описаны на странице 220.
 2) Расчетные данные винтовых зажимов представлены на phoenixcontact.net/products



20 А, клемма с ножевым размыкателем, 3 контакта



Технические характеристики¹⁾

Ширина	Длина	Высота		
6,2	79,3	42,8 (NS 35/7,5)		
I _{макс.} [A]	U _{макс.} [В]	макс. Ø [мм ²]	AWG (UL)	
20	400	0,5 - 2,5	-	
20 (FBS) / 20 (FBSR)				
МЭК	UL / CUL	CSA	Ex	
400	-	-	-	
20 / 2,5	-	-	-	

Данные для заказа

Тип	Артикул №	Штук
QTCS 2,5-TWIN-MT	3050304	50
QTCS 2,5-TWIN-MT BU	3050317	50

Принадлежности¹⁾

D-QTCS 2,5-TWIN-MT	3050511	50
--------------------	---------	----

Размеры	[мм]
Макс. электрические данные	
Макс. ток переключки	[А]
Расчетные данные ²⁾	
Расчетное напряжение	[В]
Номинальный ток / сечение	[А] / [мм ²]

Описание	Цвет
Клеммы с ножевыми размыкателями	серый
	синий

Нрышка, ширина 2,2 мм	серый
-----------------------	-------

Гибридные клеммы с односторонним пружинным соединением 4 (6) мм²

Примечания:
 1) Технические характеристики и дополнительные принадлежности описаны на странице 220.
 2) Расчетные данные пружинных соединений см. на странице 186.
 Указания по монтажу и применению дополнительных принадлежностей во взрывоопасной среде Ex см. на странице 602.

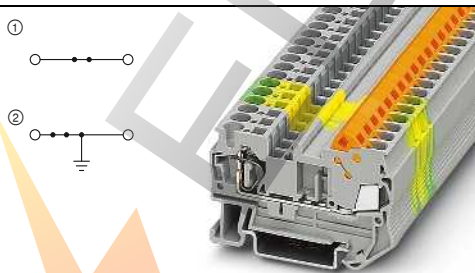

24 А, проходная клемма

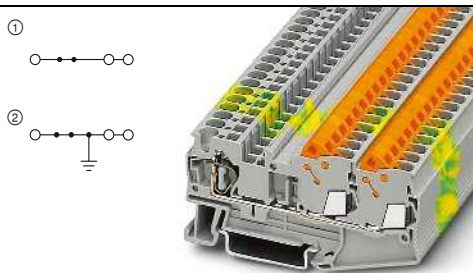

24 А, проходная клемма, 3 контакта



Ex: KEMA 05ATEX2148 U / IECEx KEM 07.0010U

Технические характеристики¹⁾

Ширина	Длина	Высота		
6,2	59,7	39,3 (NS 35/7,5)		
I _{макс.} [A]	U _{макс.} [В]	макс. Ø [мм ²]	AWG (UL)	
24	800	0,5 - 2,5	20-14	
32 (FBS) / 24 (FBSR)				
МЭК	UL / CUL	CSA	Ex	
800	600	-	550	
24 / 2,5	15 / -	-	22,5 / 2,5	

Данные для заказа

Тип	Артикул №	Штук
QTCS 2,5	3206500	50
QTCS 2,5 BU	3206513	50
QTCS 2,5-PE	3206526	50

Принадлежности¹⁾

D-QTCS 2,5	3206584	50
------------	---------	----

Размеры	[мм]
Макс. электрические данные	
Макс. ток переключки	[А]
Расчетные данные ²⁾	
Расчетное напряжение	[В]
Номинальный ток / сечение	[А] / [мм ²]

Описание	Цвет
Клемма	серый
	синий
Заземляющая клемма	желто-зел.

Нрышка, ширина 2,2 мм	серый
-----------------------	-------



Ex: KEMA 05ATEX2148 U / IECEx KEM 07.0010U

Технические характеристики¹⁾

Ширина	Длина	Высота		
6,2	79,6	39,3 (NS 35/7,5)		
I _{макс.} [A]	U _{макс.} [В]	макс. Ø [мм ²]	AWG (UL)	
24	800	0,5 - 2,5	20-14	
32 (FBS) / 20 (FBSR)				
МЭК	UL / CUL	CSA	Ex	
800	600	-	550	
24 / 2,5	15 / -	-	22,5 / 2,5	

Данные для заказа

Тип	Артикул №	Штук
QTCS 2,5-TWIN	3050332	50
QTCS 2,5-TWIN BU	3050345	50
QTCS 2,5-TWIN-PE	3050358	50

Принадлежности¹⁾

D-QTCS 2,5 TWIN	3050523	50
-----------------	---------	----

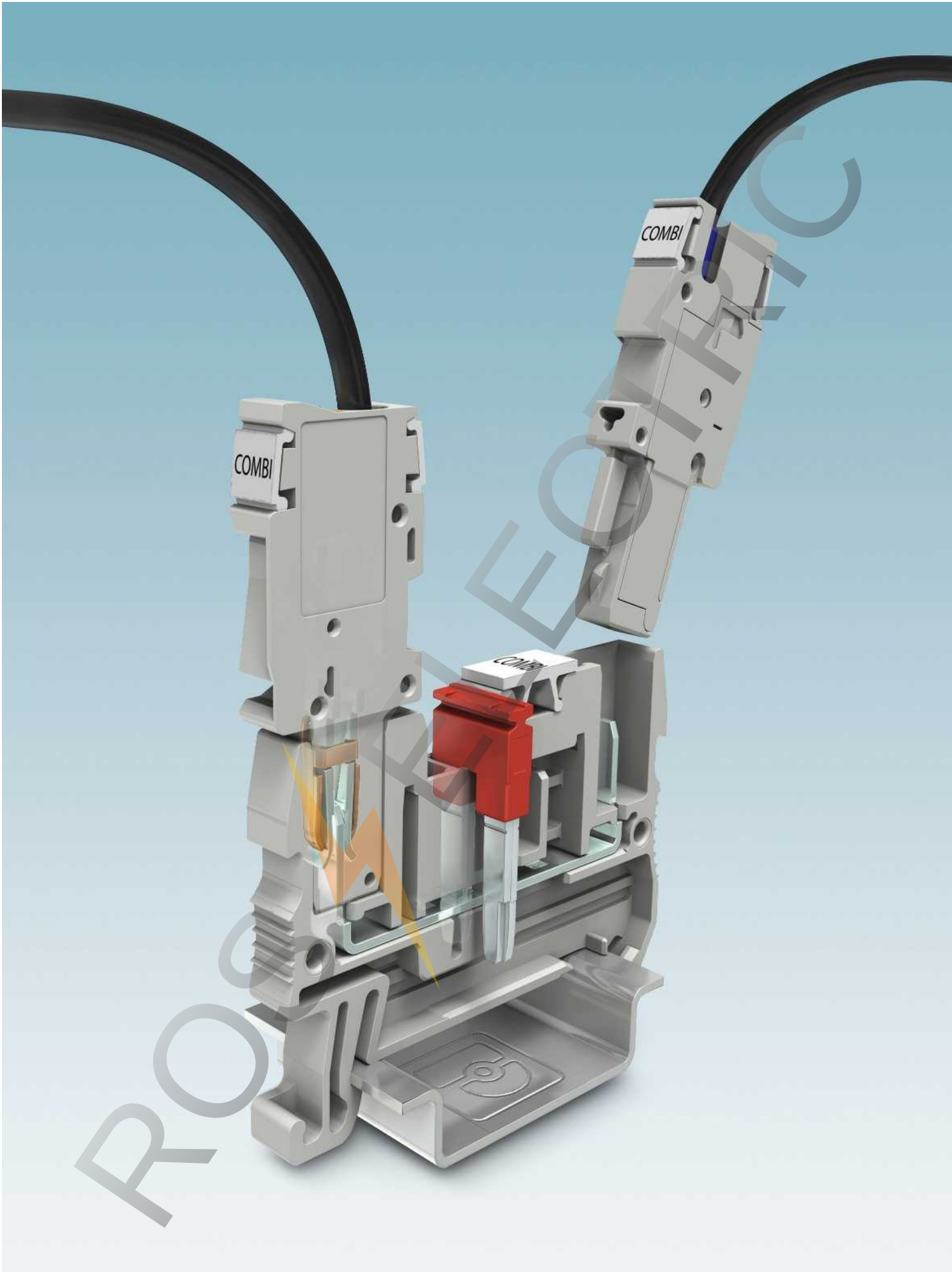

Штекерные элементы COMBI

Система клемм COMBI позволяет сэкономить время при создании модульной структуры приложения. Основная особенность - наличие унифицированной зоны для установки штекерных модулей. Благодаря этому возможны любые комбинации базовых клеммных модулей, предлагаемых с винтовыми, пружинными зажимами, а также в вариантах Push-in и для быстрого монтажа.

Номинальный ток 41 А и напряжение 1000 В позволяют использовать систему штекерных элементов как в цепях питания, так и в цепях управления. При этом данная техника соединения выдерживает высокую вибрацию. Как клеммы так и штекеры имеют защиту от прикосновений.

Все штекеры могут быть набраны индивидуально, т.е. можно учитывать количество контактов, необходимое для каждого конкретного приложения. Комбинированное использование штекерной системы COMBI и системы ввода кабелей CES (см. каталог 4) обеспечивает возможность компактного и безопасного (класс защиты IP54) прокладывания готовых проводов в распределительных шкафах и корпусах. Пользователю предлагается быстрая и недорогая альтернатива промышленным разъёмам.

Обзор продукции

2,5 мм² винтовой зажим

Штекерные клеммы	235
Разъем на плату	237
Штекер	238

Винтовой зажим 4 мм²

Штекерные клеммы	241
Клеммы с размыкателями для измерительных трансформаторов	243
Разъем на плату	245
Штекер	247

Винтовой зажим 6 мм²

Штекерные клеммы	251
Штекер	252

1,5 мм² зажим push-in

Штекерные клеммы	255
Розетки COMBI	258
Штекер	260

2,5 мм² зажим push-in

Штекерные клеммы	263
Разъем на плату	267
Штекер	268

4 мм² зажим push-in

Штекерные клеммы	271
Разъем на плату	272
Штекер	273

6 мм² зажим push-in

Штекерные клеммы	275
Клеммы с размыкателями для измерительных трансформаторов	275
Розетки COMBI	278
Штекер	280

2,5 мм² пружинное соединение

Штекерные клеммы	283
Розетки COMBI и разъемы на плату	287
Штекер	292

4 мм² пружинное соединение

Штекерные клеммы	299
Розетки COMBI и разъемы на плату	301
Штекер	305

1,5 мм² для быстрого подключения

Штекерные клеммы	307
Штекер	308

Принадлежности	310
----------------	-----

Штекерные элементы COMBI

Возможности формирования кабельной разводки при помощи штекерных элементов COMBI

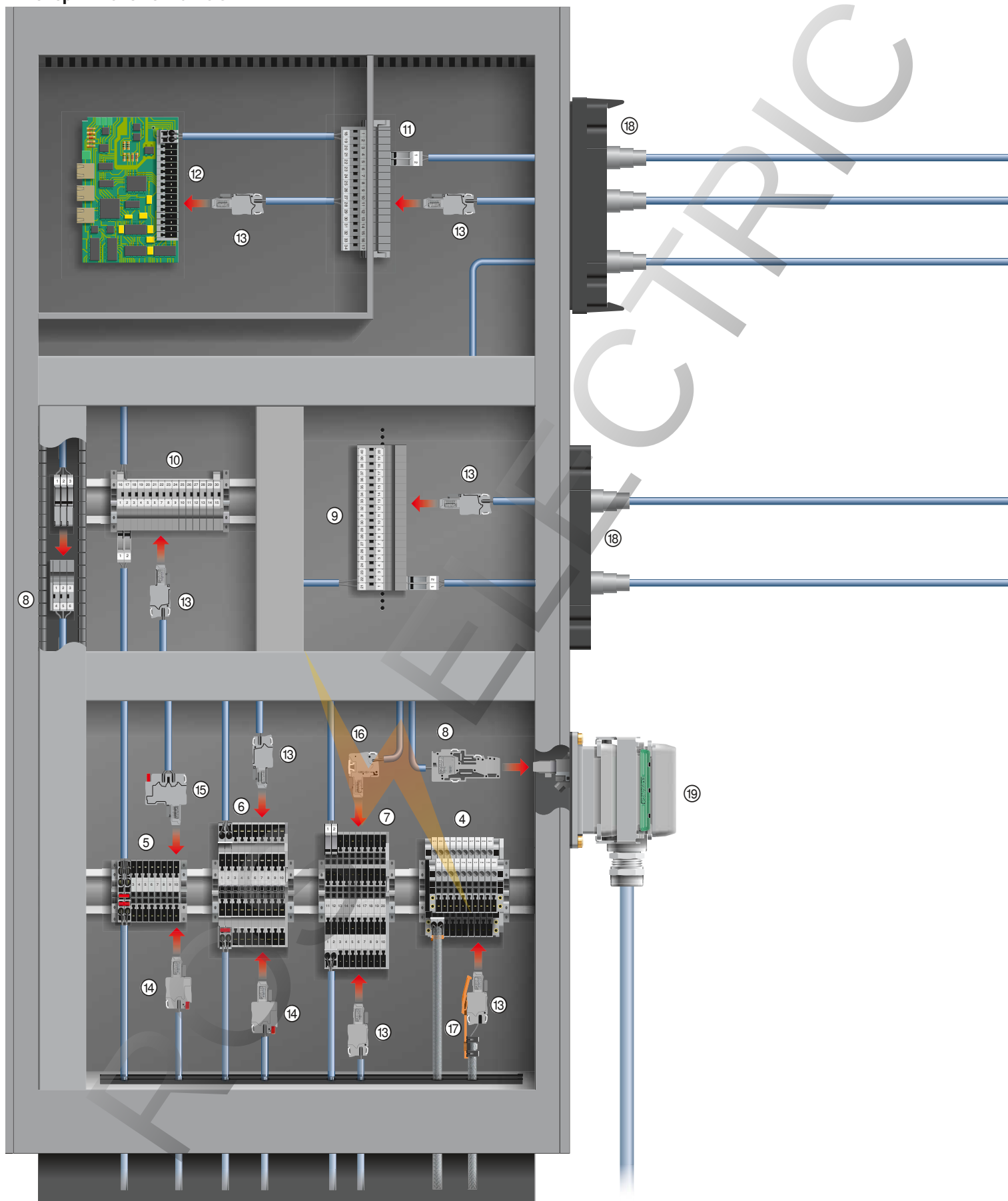

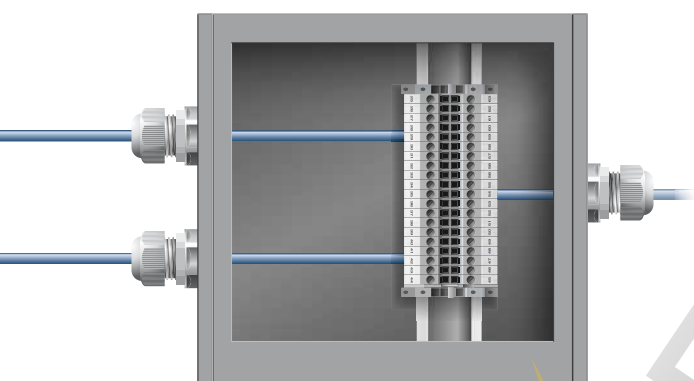
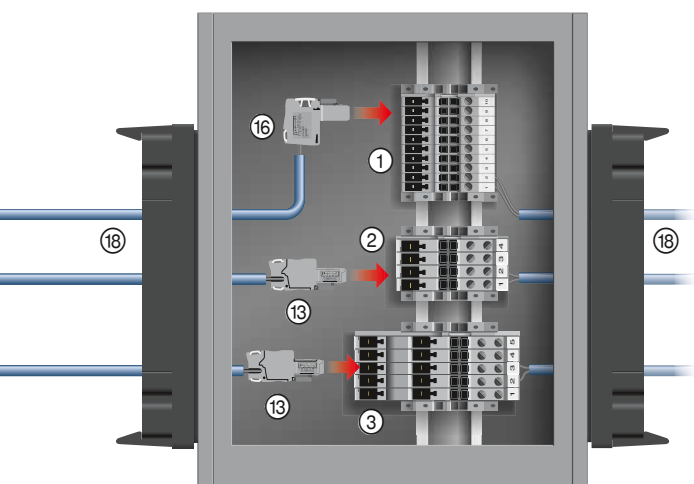

- ① Проходные клеммы с одним штекерным отводом
- ② Многовыводные клеммы с одним штекерным отводом
- ③ Многовыводные клеммы с двумя штекерными отводами
- ④ Двухъярусные клеммы с одним штекерным отводом на ярус
- ⑤ Проходные клеммы PIN/PIN
- ⑥ Многовыводные клеммы PIN/PIN
- ⑦ Двухъярусные клеммы PIN/PIN
- ⑧ Кабельные разъемы для навесного соединения
- ⑨ Разъемы с защелкой для непосредственного монтажа
- ⑩ Разъемы для монтажа на рейке
- ⑪ Кабельный разъем для ввода через стенку
- ⑫ Корпусная часть для подключения платы
- ⑬ Штекер с отводом провода по направлению подключения
- ⑭ Шунтируемый штекер с отводом провода по направлению подключения
- ⑮ Шунтируемый 2-проводной штекер с отводом провода по направлению подключения
- ⑯ Штекер с отводом провода под прямым углом к направлению подключения
- ⑰ Опциональные принадлежности с креплением на защелках, например, защелка для подключения экрана
- ⑱ Система ввода кабелей CES со степенью защиты IP54/65, см. каталог 4
- ⑲ Промышленный разъем DUPLICON IP67, см. каталог 4

От электрошкафа до целой установки - разъемные соединения повсеместно используются в современной технике. Система клемм COMBI обеспечивает пользователю неограниченную гибкость. От питания электрошкафа до подачи питания на силовые и управляющие компоненты оборудования до быстрого монтажа децентрализованных элементов установки – система COMBI обеспечит идеальное решение.

Эта система имеет различные преимущества. Штекерные компоненты могут быть легко и быстро установлены в электрошкафу или извлечены из него. Штекерные соединения обеспечивают надежную подачу питания от одного электрошкафа к другому. С помощью устройств сопряжения можно не только

выполнять соединения компонентов на ограниченном пространстве, с их помощью можно без проблем удлинить подготовленные кабели.

Корпусные части COMBI позволяют выполнить внутренние соединения электронных устройств или компонентов.

Система кабельного ввода CES предоставляет возможность ввода до 40 подготовленных штекерных соединений в электротехнический шкаф с соблюдением степени защиты IP54/65. При необходимости соблюдения более жестких требований IP67 или для подключения электрошкафа в жестких промышленных условиях для соединения рекомендуется использовать элементы DUPLICON.

Гибкость и число возможностей стандартизированных участков для установки штекера системы COMBI убедили многие известные компании. Так, компания Rittal применяет систему COMBI и интегрировала штекерные участки в новые адаптеры RILine 60 для оборудования.

Штекерные элементы COMBI

Таблица соответствия клемм и штекеров

Клемма	Штекер	Винтовая технология UT				Технология PT push-in	
		UPBV 2,5... Страница 238	UPBV 4... Страница 247	UP 4... Страница 248	UP 6... Страница 252	PP-H 1,5/S Страница 260	PP-H 2,5 Страница 268
Проходные клеммы							
UT 2,5/1P	Страница 235						
UT 4/1P, UT 4/ 1P-H	Страница 241						
UT 6/1P	Страница 251						
PT 1,5/S/1P / MPT 1,5/S/1P	Страница 255						
PT 2,5/1P, ST 2,5/1P	Страница 263						
PT 4/1P, ST 4/1P	Страница 271						
PT 6/1P	Страница 275						
QTC 1,5/1P	Страница 307						
Проходные клеммы с тремя разъемами							
UT 2,5-TWIN/1P	Страница 235						
UT 4-TWIN/1P	Страница 241						
PT 1,5/S-TWIN/1P	Страница 255						
PT 2,5-TWIN/1P, ST 2,5-TWIN/1P	Страница 263						
Клеммы с ножевыми размынателями							
ST 2,5-TWIN-MT/1P	Страница 284						
ST 2,5-TWIN-TG/1P	Страница 284						
Проходные клеммы с четырьмя разъемами							
UT 4-QUATTRO/2P	Страница 241		1)				
UT 6-QUATTRO/2P	Страница 251						
PT 1,5/S-QUATTRO/2P	Страница 255						
PT 2,5-QUATTRO/2P, ST 2,5-QUATTRO/2P	Страница 263	1)					
PT 6-QUATTRO/2P	Страница 275						
ST 4-QUATTRO/2P	Страница 299		1)				
ST 4-QUATTRO/4CP	Страница 300		1)	1)			
Проходные клеммы с шестью разъемами							
PT 2,5-HEXA/3P	Страница 263	1)					
Двухъярусные клеммы							
UTTВ 2,5/2P	Страница 235						
РТТВ 1,5/S/2P	Страница 255						
РТТВ 2,5/2P, РТТBS 2,5-TWIN/2P	Страница 264						
СТТВ 2,5/2P	Страница 283						
QTTСВ 1,5/2P	Страница 307						
Варианты PIN-PIN							
ST 2,5/2P	Страница 236						
ST 4/2P	Страница 242						
ST 2,5-QUATTRO/4P	Страница 265	1)					
STTV 2,5/4P	Страница 236						







1) Можно использовать только на трех внешних штырьках основной клеммы.

2) Можно использовать только на внутренних штырьках основной клеммы.

3) Можно использовать только с одной стороны основной клеммы.

Штекерные элементы COMBI

Таблица соответствия клемм и элементов сопряжения

Клемма	Сопряжение	Винтовые клеммы UT				Разъем PT push-in	
		UPBV 2,5... Страница 238	UPBV 4... Страница 247	UP 4... Страница 248	UP 6... Страница 252	PP-H 1,5/S Страница 260	PP-H 2,5 Страница 268
							
Устройства сопряжения							
PPC 1,5/S	Страница 258						
PPC 6/...	Страница 278						
SC 2,5/...	Страница 287						
SC 4/...	Страница 301						
Разъемы с защелкой							
SC 2,5-RZ/...	Страница 288						
SC 4-RZ/...	Страница 302						
Устройства сопряжения, с основанием на защелках							
PPC 1,5/S-NS/1-L	Страница 259						
PPC 6-NS/1-L	Страница 278						
SC 2,5-NS/1-L	Страница 290						
SC 4-NS/1-L	Страница 303						
Ответная часть разъема для подключения печатных плат							
ST 2,5-PCB/...G-5,2	Страница 237						
ST 4-PCB/...G-6,2	Страница 245						
ST 2,5-PCBV/...G-5,2	Страница 237						
ST 4-PCB/...G-6,2	Страница 245						

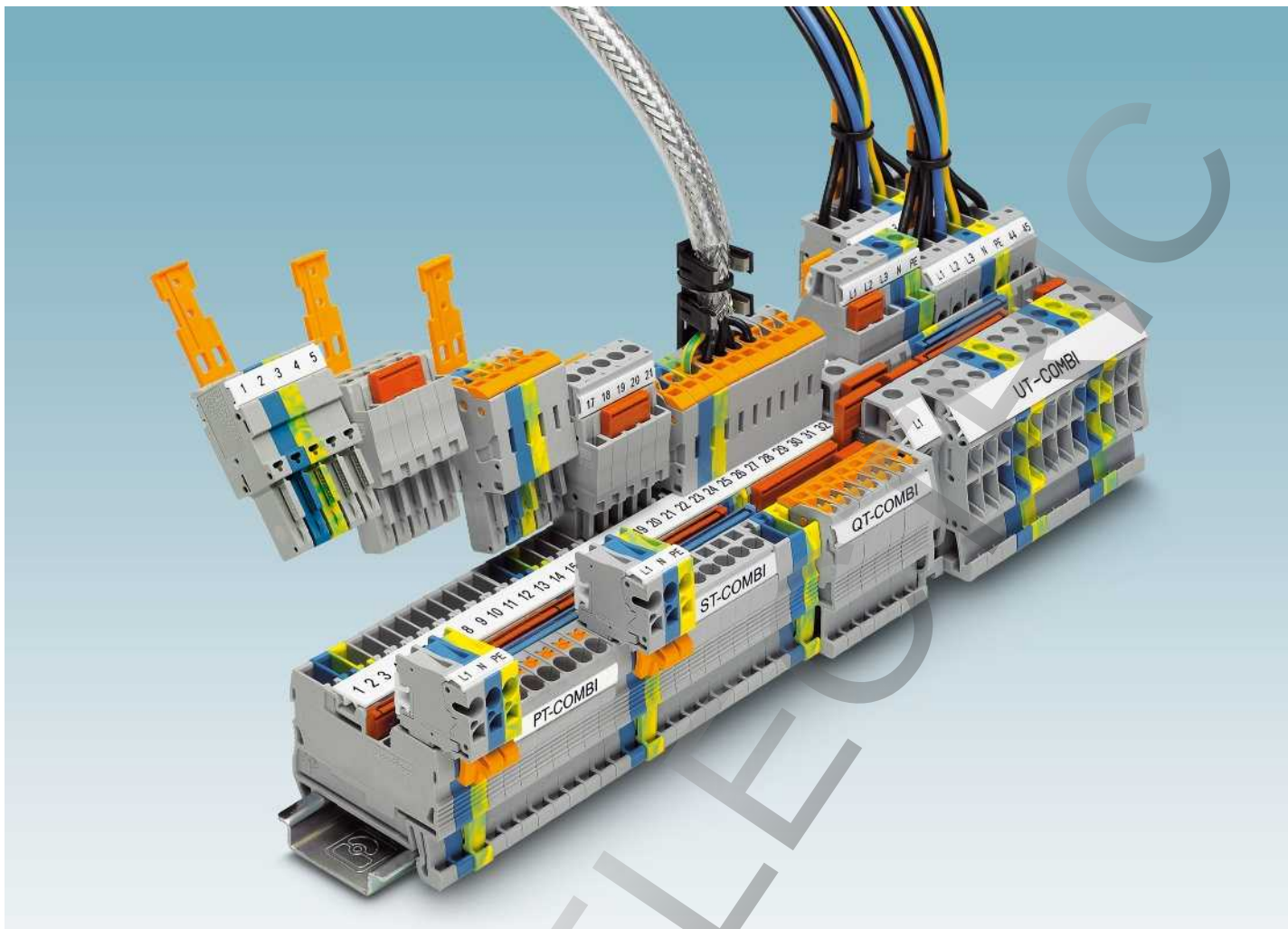

Гибкость и простота подключения

Семейство изделий COMBI охватывает широкий ряд технологий подключения. Стандартная контактная зона COMBI позволяет использовать клеммы и штекеры независимо от метода подключения и в соответствии с целью применения.



Высокопроизводительное соединение

Система штекерного подключения к клеммным модулям серии COMBI позволяет с помощью дополнительных вставных клеммных модулей подсоединять проводники с номинальным током до 41 А и номинальным напряжением до 1000 В. При этом данная техника соединения выдерживает любую вибрацию благодаря встроенным пластинам, дополнительно прижимающим контакты друг к другу.

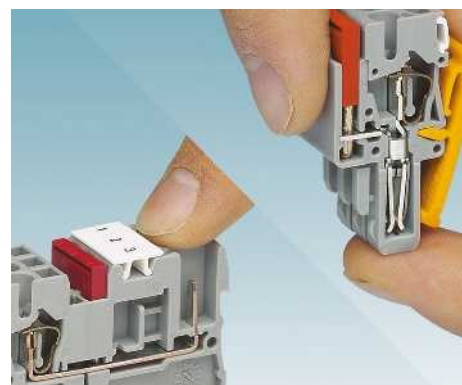

Защита от прикосновений

Система COMBI гарантирует наивысшую степень безопасности пользователя, так как основные клеммы и штекеры оснащены защитой от прикосновения. Помимо надежности это обеспечивает большую гибкость при проектировании: ток может подаваться через клеммы или штекеры.

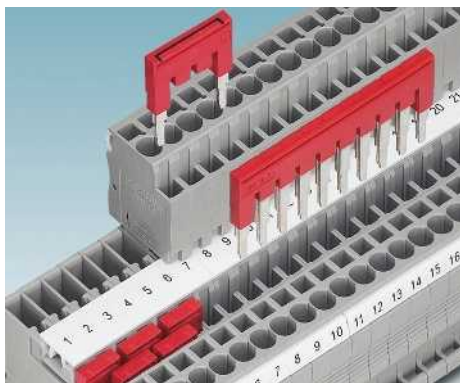

С помощью стандартных перемычек можно быстро и требуемым образом объединить в группу до 50 клемм. Для соединения двух несмежных клемм используются перемычки с удаленными отдельными выводами.

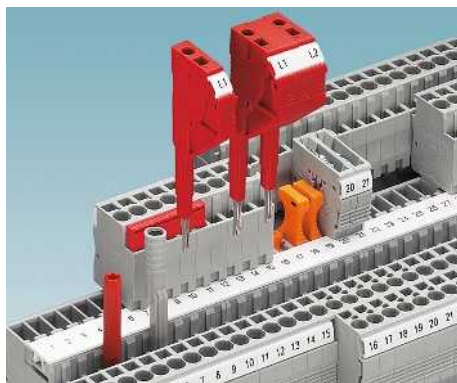

Для проводов измерительных устройств в наличии контрольный штекер диаметром 2,3 мм. Адаптер для контрольного штекера диаметром 4 мм и устанавливаемые в ряд контрольные штекеры позволяют быстро выполнять любые контрольно-измерительные работы.

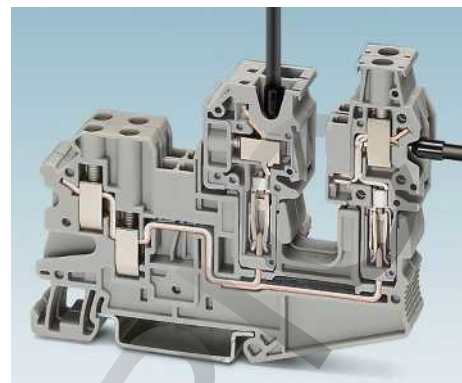

Штекеры с различными направлениями отвода кабеля - в сторону или вверх - обеспечивают возможность формирования точной и эффективной разводки. Благодаря этому достигается высокая гибкость применения.

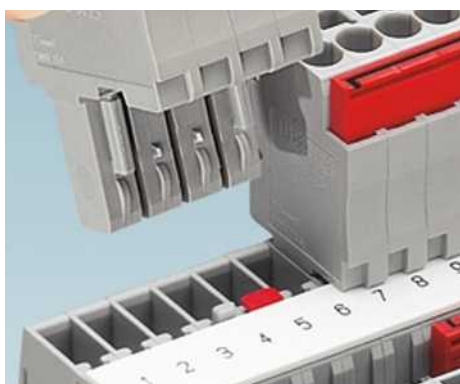

Простая индивидуальная система механического кодирования обеспечивает безошибочное подсоединение проводников и повышает надежность соединения. Для этого нужно извлечь "ключ" из штекера, повернуть его и вставить в клемму.

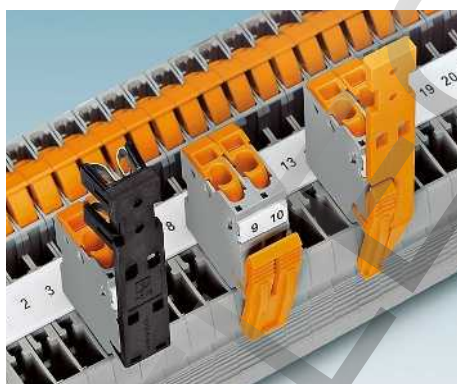

Для разгрузки подведенных к штекерам проводов от натяжения рекомендуется использовать специальные приспособления, фиксируемые с помощью защелок. Кроме того, в ассортименте фиксаторы для надежного закрепления штекеров на базовых клеммах.

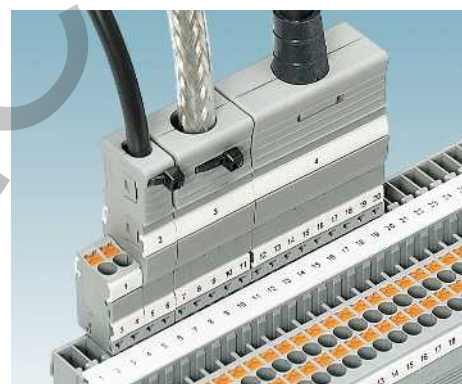

Прочные корпуса обеспечивают разгрузку кабелей от натяжения. Состоящий из двух частей корпус с легкостью монтируется и надежно закрепляется на предусмотренных для этого штекерах COMBI. В ассортименте такие принадлежности, как наконечники для защиты от перегиба, зажимы для подсоединения экрана.

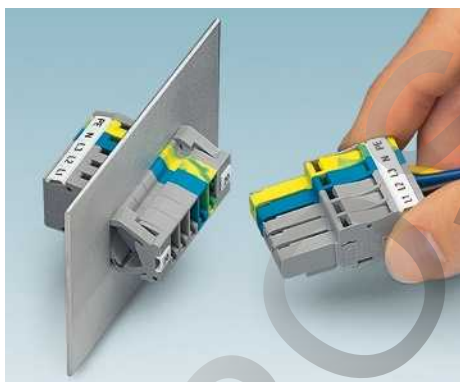

Клеммы SSL для ввода кабеля через стену, устанавливаемые на стандартной муфте путем простого защелкивания, обеспечивают возможность эффективного проходного монтажа. Клемма вставляется в вырез и автоматически защелкивается.

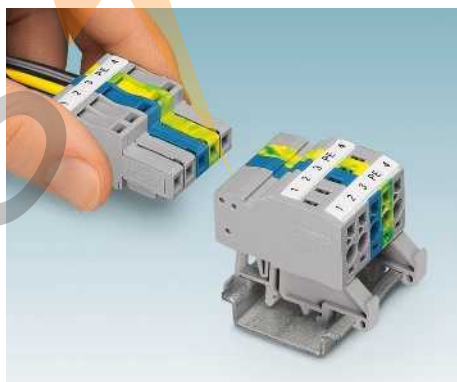

Соединительные муфты, устанавливаемые на монтажную рейку, являются эффективным решением для устройств малой габаритной высоты. Встроенное основание Duo обеспечивает возможность монтажа на несущих рейках NS 15 и NS 35.

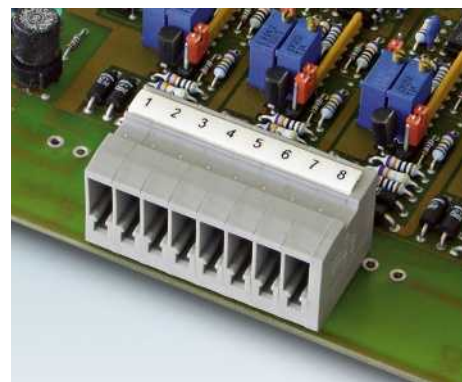

Базовые клеммы COMBI можно устанавливать в ряд с разъемами для подключения печатных плат. Таким образом, разъемные соединения в пределах одного устройства, от монтажной рейки до прибора, выполняются с помощью штекеров одинакового типа.

Штекерные элементы COMBI UT 2,5 мм²

Общие технические характеристики для винтовых клемм COMBI UT 2,5 мм²

Расчетные данные		МЭК 61984		
Расчетное сечение	[мм ²]	2,5		
Диапазон сечений	AWG	26 - 12		
Возможности подключения		одн.ж.	мног.ж.	Кабельный наконечник с пластмассовой втулкой или без
1-провод.	[мм ²]	0,14 - 4	0,14 - 4	0,14 - 2,5 0,14 - 2,5
2-провод. (одинаковые жилы)	[мм ²]	0,14 - 1,5	0,14 - 1,5	0,14 - 1,5 -
2-провод. гибких с кабельным наконечником TWIN	[мм ²]	-	-	- 0,5 - 1,5
Общие характеристики				
Длина снятия изоляции	[мм]	9		
Изоляционный материал		PA		
Класс воспламеняемости согласно UL 94		V0		

Указания: дополнительные или отличные данные документируются у артикула.

Примечания:



Рядом с артикулом расположена принципиальная электрическая схема. Свободные места для подключения перемычки обозначаются черной точкой.

Указанные технические данные и допуски относятся к первому артикулу в столбике. Данные о следующих артикулах указаны на сайте phoenixcontact.net/products

1) Ток шунтирования документирован при соответствующем артикуле. Другие цвета см. на стр. 340.

Принадлежности для клемм с винтовыми зажимами COMBI UT 2,5 мм²

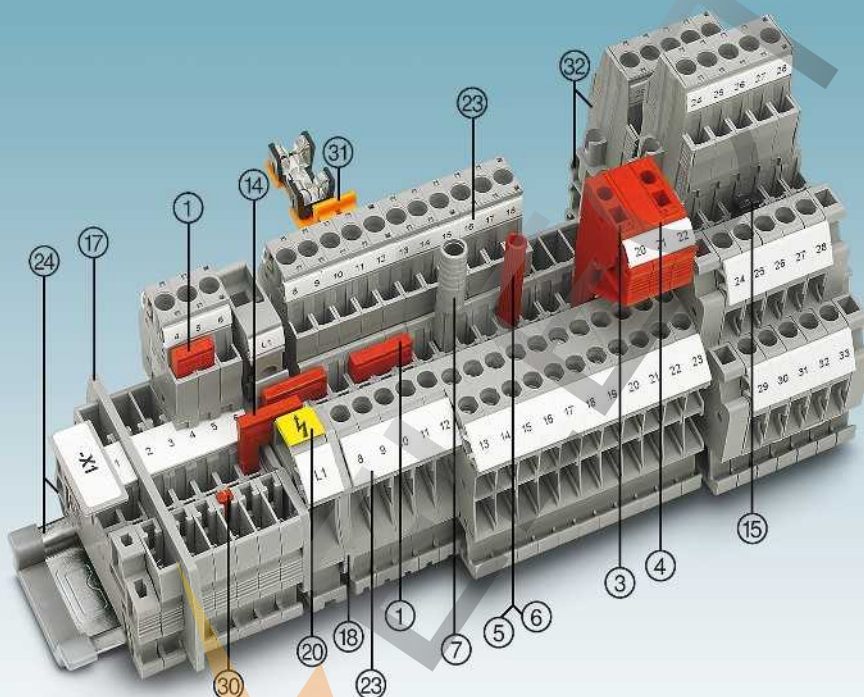

Описание	Полюсов	Цвет	Тип	Артикул №	Штук	Тип	Артикул №	Штук
① Перемычка ¹⁾	2	красный	FBS 2-5	3030161	50	FBSR 2-5	3033702	50
	3	красный	FBS 3-5	3030174	50	FBSR 3-5	3001591	50
	4	красный	FBS 4-5	3030187	50	FBSR 4-5	3001592	50
	5	красный	FBS 5-5	3030190	50	FBSR 5-5	3001593	50
	10	красный	FBS 10-5	3030213	10	FBSR 10-5	3033710	10
20	красный	FBS 20-5	3030226	10				
③ Наборная тестовая вилка		красный	PS-5	3030983	10			
④ Проставка		красный	DP PS-5	3036725	10			
⑤ Контрольный штекер, металлическая деталь		серебристый	MPS-MT	0201744	10			
⑥ Изоляционная втулка, для металлической части MPS		красный	MPS-IH RD	0201676	10			
⑦ Адаптер тестера, гнездовое отверстие 4 мм		серый	PAI-4-N GY	3032871	10			
③ Нодирующий профиль		красный	PC	3040588	50			
Отвертка			SF-SL 0,6X3,5-100 S-VDE	1212587	10			
⑭ Переходная перемычка			RB ... см. стр. 344.					
⑮ Вертикальная перемычка			FBS-PV ... см. стр. 341.					
⑰ Разделители / сегменты крышки			ATP-... / DS-... см. phoenixcontact.net/products					
⑱ Крышка			Документировано при артикуле					
⑳ Предупредительная табличка			WS ... см. на стр. 353.					
㉑ Маркировка бонового паза			Клемма: UC-TM 5, UCT-TM 5 или ZB 5. Штекер: UC-TMF 5, UCT-TMF 5 или ZBF 5. См. также каталог 5, таблицы выбора со страницы 100.					
㉒ Монтажная рейка и концевой зажим			См. каталог 5					
㉓ Фиксаторы, приспособления для снятия растягивающего усилия, экраны			См. со стр. 312.					
㉔ Винтовые фланцы, винтовые фланцевые крышки			См. со стр. 320.					
Полное описание принадлежностей: phoenixcontact.net/products			Указания: Дополняющие и иные принадлежности указаны при изделии.					

Проходные, многопроводные и многоярусные клеммы, а также заземляющие клеммы

Примечания:

¹⁾ Технические характеристики и дополнительные принадлежности описаны на странице 234.

²⁾ Кривая изменения характеристик приведена на сайте: phoenixcontact.net/products

Винтовой фланец, см. стр. 320.

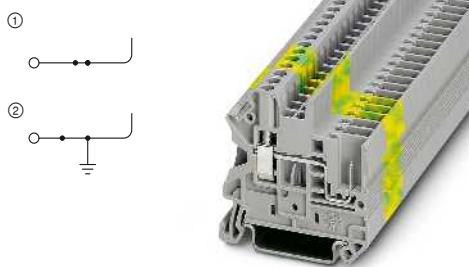

24 А, Проходная клемма

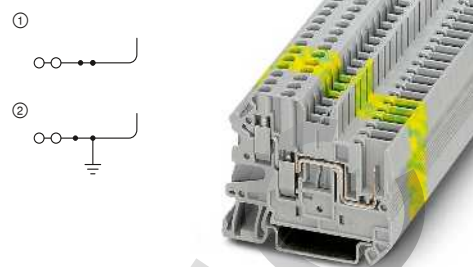

24 А, Проходная клемма, 3 контакта



Технические характеристики ¹⁾				
Ширина	Длина	Высота		
5,2	49,1	47,5 (NS 35/7,5)		
$I_{\text{макс.}}$ [A]	$U_{\text{макс.}}$ [B]	макс. Ø [мм ²]	AWG (UL)	
24 ²⁾	500	0,14 - 4	26-12	
24 (FBS) / 17,5 (FBSR)				
МЭК	UL / CUL	CSA	Ex	
Расчетное напряжение	500	300	-	
Номинальный ток / сечение	24 ²⁾ / 2,5	20 / -	20 / -	
Возможности подключения				
	однож.	многож.	Кабельный наконечник с пластмассовой втулкой или без	
2-провод. (одинаковые жилы)	0,14 - 1,5	0,14 - 1,5	0,14 - 1,5	
2-провод. гибких с кабельным наконечником TWIN	-	-	0,5 - 1,5	

Данные для заказа			
Тип	Артикул №	Штук	
UT 2,5/1P	① 3045017	50	
UT 2,5/1P BU	① 3045020	50	
UT 2,5/1P-PE	② 3045033	50	
Принадлежности ¹⁾			
D-UT 2,5/1P	3047154	50	



Технические характеристики ¹⁾				
Ширина	Длина	Высота		
5,2	55,7	47,5 (NS 35/7,5)		
$I_{\text{макс.}}$ [A]	$U_{\text{макс.}}$ [B]	макс. Ø [мм ²]	AWG (UL)	
24 ²⁾	500	0,14 - 4	26-12	
24 (FBS) / 17,5 (FBSR)				
МЭК	UL / CUL	CSA	Ex	
Расчетное напряжение	500	300	-	
Номинальный ток / сечение	24 ²⁾ / 2,5	20 / -	20 / -	
Возможности подключения				
	однож.	многож.	Кабельный наконечник с пластмассовой втулкой или без	
0,14 - 1,5	0,14 - 1,5	0,14 - 1	-	
-	-	-	0,5 - 1	

Данные для заказа			
Тип	Артикул №	Штук	
UT 2,5-TWIN/1P	① 3060490	50	
UT 2,5-TWIN/1P BU	① 3060500	50	
UT 2,5-TWIN/1P-PE	② 3060513	50	
Принадлежности ¹⁾			
D-UT 4-TWIN/ 1P	3045237	50	

Проходные, многопроводные и многоярусные клеммы, а также заземляющие клеммы

Примечания:

¹⁾ Технические характеристики и дополнительные принадлежности описаны на странице 234.

²⁾ Кривая изменения характеристик приведена на сайте: phoenixcontact.net/products

Винтовой фланец, см. стр. 320.

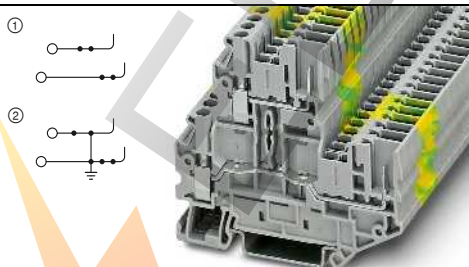

24 А, Проходная клемма

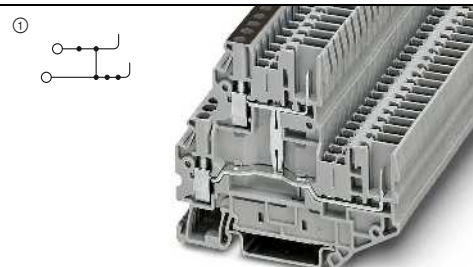

24 А, двухъярусные клеммы с объединением потенциалов



Технические характеристики ¹⁾				
Ширина	Длина	Высота		
5,2	74,3	65 (NS 35/7,5)		
$I_{\text{макс.}}$ [A]	$U_{\text{макс.}}$ [B]	макс. Ø [мм ²]	AWG (UL)	
24 ²⁾	500	0,14 - 4	26-12	
24 (FBS) / 17,5 (FBSR)				
МЭК	UL / CUL	CSA	Ex	
Расчетное напряжение	500	600	-	
Номинальный ток / сечение	24 ²⁾ / 2,5	20 / -	20 / -	

Данные для заказа			
Тип	Артикул №	Штук	
UTТВ 2,5/2P	① 3060351	50	
UTТВ 2,5/2P BU	① 3060364	50	
UTТВ 2,5/2P-PE	② 3060380	50	
Принадлежности ¹⁾			
D-UTТВ 2,5/4 2P	3060393	50	



Технические характеристики ¹⁾				
Ширина	Длина	Высота		
5,2	74,3	65 (NS 35/7,5)		
$I_{\text{макс.}}$ [A]	$U_{\text{макс.}}$ [B]	макс. Ø [мм ²]	AWG (UL)	
24 ²⁾	500	0,14 - 4	26-12	
24 (FBS) / 17,5 (FBSR)				
МЭК	UL / CUL	CSA	Ex	
Расчетное напряжение	500	600	-	
Номинальный ток / сечение	24 ²⁾ / 2,5	20 / -	20 / -	

Данные для заказа			
Тип	Артикул №	Штук	
UTТВ 2,5/2P-PV	① 3060377	50	
UTТВ 2,5/2P-PV BU	① 3060487	50	
Принадлежности ¹⁾			
D-UTТВ 2,5/4 2P	3060393	50	

Штекерные элементы COMBI UT 2,5 мм²

Проходные, многопроводные и многоярусные клеммы, а также заземляющие клеммы

Примечания:

¹⁾ Технические характеристики и дополнительные принадлежности описаны на странице 234.

²⁾ Кривая изменения характеристик приведена на сайте: phoenixcontact.net/products

Винтовой фланец, см. стр. 320.

Описание крепежного фланца см. на стр. 319.

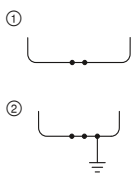

24 А, проходная клемма

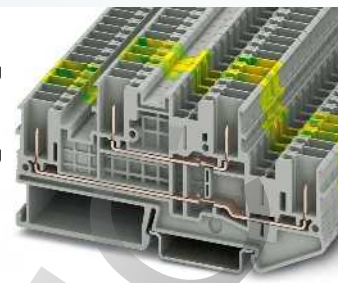
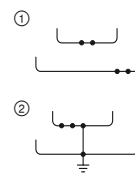

22 А, двухъярусные клеммы



Технические характеристики¹⁾

Размеры	[мм]
Макс. электрические данные	
Макс. ток перемычки	[А]
Расчетные данные	
Расчетное напряжение	[В]
Номинальный ток / сечение	[А] / [мм ²]
Диапазон сечений	AWG
Возможности подключения	
1-провод.	[мм ²]
2-провод. гибких с кабельным наконечником TWIN	[мм ²]

Ширина	Длина	Высота		
5,2	49,1	36,5 (NS 35/7,5)		
I _{макс.} [А]	U _{макс.} [В]	макс. Ø [мм ²]	AWG (UL)	
24 ²⁾	500	0,08 - 4	-	
24 (FBS) / 17,5 (FBSR)				
МЭК	UL / CUL	CSA	Ex	
500	600	300	-	
24 ²⁾ / 2,5	20 / -	20 / -	-	
28 - 12	-	-	-	
одн.ж.	многож.	Кабельный наконечник с пластмассовой втулкой или без		
0,08 - 4	0,08 - 2,5	0,14 - 2,5	0,14 - 2,5	
-	-	-	0,5	

Технические характеристики¹⁾

Ширина	Длина	Высота		
5,2	98,8	47,5 (NS 35/7,5)		
I _{макс.} [А]	U _{макс.} [В]	макс. Ø [мм ²]	AWG (UL)	
22 ²⁾	500	0,08 - 4	-	
24 (FBS) / 17,5 (FBSR)				
МЭК	UL / CUL	CSA	Ex	
500	600	600	-	
22 ²⁾ / 2,5	20 / -	20 / -	-	
28 - 12	-	-	-	
одн.ж.	многож.	Кабельный наконечник с пластмассовой втулкой или без		
0,08 - 4	0,08 - 2,5	0,14 - 2,5	0,14 - 2,5	
-	-	-	0,5	

Данные для заказа

Описание	Цвет
Клемма	серый
Заземляющая клемма	желто-зел.

Тип	Артикул №	Штук
ST 2,5/2P	① 3042133	50
ST 2,5/2P BU	① 3042094	50
ST 2,5/2P-PE	② 3042146	50

Данные для заказа

Тип	Артикул №	Штук
STTB 2,5/4P	① 3061486	50
STTB 2,5/4P BU	① 3061512	50
STTB 2,5/4P-PE	② 3061499	50

Принадлежности¹⁾

Нрышна, ширина 2,2 мм	серый
-----------------------	-------

D-ST 2,5	3030417	50
----------	---------	----

Принадлежности¹⁾

D-STTB 2,5/4P	3061538	50
---------------	---------	----

Проходные, многопроводные и многоярусные клеммы, а также заземляющие клеммы

Примечания:

¹⁾ Технические характеристики и дополнительные принадлежности описаны на странице 234.

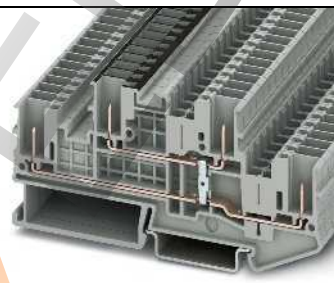
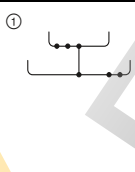

22 А, двухъярусная клемма с объединением потенциалов



Технические характеристики¹⁾

Размеры	[мм]
Макс. электрические данные	
Макс. ток перемычки	[А]
Расчетные данные	
Расчетное напряжение	[В]
Номинальный ток / сечение	[А] / [мм ²]
Диапазон сечений	AWG
Возможности подключения	
1-провод.	[мм ²]
2-провод. гибких с кабельным наконечником TWIN	[мм ²]

Ширина	Длина	Высота		
5,2	98,8	47,5 (NS 35/7,5)		
I _{макс.} [А]	U _{макс.} [В]	макс. Ø [мм ²]	AWG (UL)	
22	500	0,08 - 4	-	
24 (FBS) / 17,5 (FBSR)				
МЭК	UL / CUL	CSA	Ex	
500	600	600	-	
22 / 2,5	20 / -	20 / -	-	
28 - 12	-	-	-	
одн.ж.	многож.	Кабельный наконечник с пластмассовой втулкой или без		
0,08 - 4	0,08 - 2,5	0,14 - 2,5	0,14 - 2,5	
-	-	-	0,5	

Данные для заказа

Описание	Цвет
Клемма	серый

Тип	Артикул №	Штук
STTB 2,5/4P-PV	① 3061509	50

Принадлежности¹⁾

Нрышна, ширина 2,2 мм	
-----------------------	--

D-STTB 2,5/4P	3061538	50
---------------	---------	----

Штекеры COMBI для печатных плат

Примечания:
Дополнительные принадлежности и технические данные описаны на странице 314 или на сайте phoenixcontact.net/products

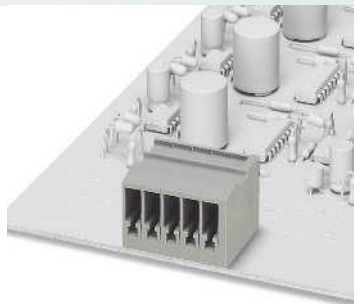

24 А, разъем на плату, горизонтальное направление подключения

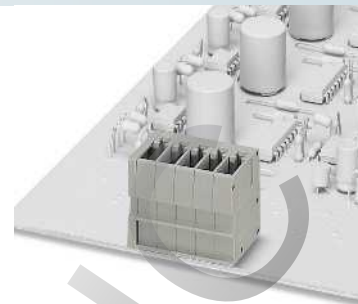

24 А, разъем на плату, вертикальное направление подключения



Технические характеристики				
Размеры	Ширина	Длина	Высота	
	10,4	-	-	
Макс. электрические данные	I _{макс.} [A]	U _{макс.} [В]	макс. Ø [мм ²]	AWG (UL)
	24	500	-	-
Расчетные данные	МЭК	UL / CUL	CSA	Ex
	500	300	-	-
Номинальный ток / сечение	[A] / [мм ²]	24 / 2,5	15 / -	- / -
Расчетное сечение	[мм ²]	2,5		
Общие характеристики	Изоляционный материал			
	PA			
Класс воспламеняемости согласно UL 94	V0			



Технические характеристики				
Размеры	Ширина	Длина	Высота	
	10,4	-	-	
Макс. электрические данные	I _{макс.} [A]	U _{макс.} [В]	макс. Ø [мм ²]	AWG (UL)
	24	500	-	-
Расчетные данные	МЭК	UL / CUL	CSA	Ex
	500	300	-	-
Номинальный ток / сечение	[A] / [мм ²]	24 / 2,5	15 / -	- / -
Расчетное сечение	[мм ²]	2,5		
Общие характеристики	Изоляционный материал			
	PA			
Класс воспламеняемости согласно UL 94	V0			

Данные для заказа

Тип	Артикул №	Штук
Разъем на плату COMBI		
2	10,4 мм	серый
3	15,6 мм	серый
4	20,8 мм	серый
5	26 мм	серый
6	31,2 мм	серый
7	36,4 мм	серый
8	41,6 мм	серый
9	46,8 мм	серый
10	52 мм	серый
11	57,2 мм	серый
12	62,4 мм	серый
Разъем на плату COMBI		
2	10,4 мм	серый
3	15,6 мм	серый
4	20,8 мм	серый
5	26 мм	серый
6	31,2 мм	серый
7	36,4 мм	серый
8	41,6 мм	серый
9	46,8 мм	серый
10	52 мм	серый
11	57,2 мм	серый
12	62,4 мм	серый

Данные для заказа

Тип	Артикул №	Штук
Разъем на плату COMBI		
2	10,4 мм	серый
3	15,6 мм	серый
4	20,8 мм	серый
5	26 мм	серый
6	31,2 мм	серый
7	36,4 мм	серый
8	41,6 мм	серый
9	46,8 мм	серый
10	52 мм	серый
11	57,2 мм	серый
12	62,4 мм	серый
Разъем на плату COMBI		
2	10,4 мм	серый
3	15,6 мм	серый
4	20,8 мм	серый
5	26 мм	серый
6	31,2 мм	серый
7	36,4 мм	серый
8	41,6 мм	серый
9	46,8 мм	серый
10	52 мм	серый
11	57,2 мм	серый
12	62,4 мм	серый

Штекер COMBI



- Для штекеров, как и для базовых клемм, можно выбрать соответствующую технологию подключения в зависимости от области применения
- В ассортименте широкий выбор принадлежностей, устанавливаемых по желанию
- Возможность практического кодирования
- Возможность нанесения крупной маркировки
- Винтовые штекеры комбинируются с любыми клеммами COMBI и поставляются в двух исполнениях

Штекер UPBV ...

- Возможность шунтирования с помощью стандартных перемычек FBS ...
- Подключение кабеля сбоку
- Закручивание и раскручивание винта сверху
- Таким образом подключенные провода могут быть введены прямо в кабельный канал со значительной экономией места

Примечания:

1) Технические характеристики и дополнительные принадлежности описаны на странице 234.

2) Кривая изменения характеристик приведена на сайте: phoenixcontact.net/products

①



24 А, штекер, подключение под прямым углом к проводнику

Phoenix Contact

Технические характеристики ¹⁾					
Размеры	Ширина [мм]	Длина [мм]	Высота [мм]	Высота в сборе [мм]	
Макс. электрические данные	5,2 x полюсов	20,5	47	32,2	
Макс. ток перемычки	I _{макс.} [А]	U _{макс.} [В]	макс. Ø [мм ²]	AWG (UL)	
Расчетные данные	24 ²⁾	500	0,14 - 4	26-12	
Расчетное напряжение	24 (FBS) / 17,5 (FBSR)	MЭК	UL / CUL	CSA	Ex
Номинальный ток / сечение	[А] / [мм ²]	500	600	-	-
Возможности подключения	одн. / мног.	24 ²⁾ / 2,5	20 / -	Кабельный наконечник с пластмассовой втулкой или без	
2-провод. гибких с кабельным наконечником TWIN	[мм ²]	-	-	-	0,5 - 1

Описание	Полюсов	Ширина	Цвет
Штекер	1	5,2 мм	серый
	2	10,4 мм	серый
	3	15,6 мм	серый
	4	20,8 мм	серый
	5	26 мм	серый
	6	31,2 мм	серый
	7	36,4 мм	серый
	8	41,6 мм	серый
	9	46,8 мм	серый
	10	52 мм	серый
	11	57,2 мм	серый
	12	62,4 мм	серый
	13	67,6 мм	серый
	14	72,8 мм	серый
	15	78 мм	серый
1	5,2 мм	синий	
1	5,2 мм	желто-зел.	

Разгрузка от усилий натяжения, для штекера UPBV, 2 полюса	черный
Защелка-фиксатор, для штекера UPBV, 2 полюса	оранжевый
Защелка и разгрузка от усилий натяжения, для штекера UPBV..., 2-полюсн.	оранжевый
Крышка с винтовым фланцем, для штекеров UPBV 2,5 и UPBV 4 COMBI	серый

Данные для заказа

Тип	Артикул №	Штук
UPBV 2,5/ 1	① 3045145	50
UPBV 2,5/ 2	① 3045402	50
UPBV 2,5/ 3	① 3045415	50
UPBV 2,5/ 4	① 3045428	50
UPBV 2,5/ 5	① 3045431	50
UPBV 2,5/ 6	① 3045444	25
UPBV 2,5/ 7	① 3045457	25
UPBV 2,5/ 8	① 3045460	25
UPBV 2,5/ 9	① 3045473	25
UPBV 2,5/10	① 3045499	25
UPBV 2,5/11	① 3045509	10
UPBV 2,5/12	① 3045512	10
UPBV 2,5/13	① 3045525	10
UPBV 2,5/14	① 3045538	10
UPBV 2,5/15	① 3045541	10
UPBV 2,5/ 1 BU	① 3045240	50
UPBV 2,5/ 1 GNYE	① 3045253	50

Принадлежности¹⁾

UPZ/ 2	3045554	50
UPR/ 2	3045567	50
UPRZ	3045570	50
DF-UPBV 2,5/ 4	3060432	50

Штекеры COMBI для самостоятельной сборки

Примечания:

¹⁾ Технические характеристики и дополнительные принадлежности описаны на странице 234.

²⁾ Кривая изменения характеристик приведена на сайте: phoenixcontact.net/products



24 А, штекер, подключение под прямым углом к проводнику



Технические характеристики¹⁾

Размеры	Ширина [мм]	Длина	Высота	Высота в сборе
5,2 x полюсов	5,2	20,5	47	32,2
Макс. электрические данные	$I_{\text{макс.}}$ [А]	$U_{\text{макс.}}$ [В]	макс. Ø [мм ²]	AWG (UL)
Макс. тока шунтирования	24 (FBS) / 17,5 (FBSR)	500	0,14 - 4	26-12
Расчетные данные	МЭК	UL / CUL	CSA	Ex
Расчетное напряжение	[В]	500	600	-
Номинальный ток / сечение	[А] / [мм ²]	24 ² / 2,5	20 / -	-
Возможности подключения		однож.	многож.	Кабельный наконечник с пластмассовой втулкой или без
2-провод, гибких с кабельным наконечником TWIN	[мм ²]	-	-	0,5 - 1

Данные для заказа

Описание	Полюсов	Цвет	Тип	Артикул №	Штук
Штекер, левый элемент	1	серый	UPBV 2,5/ 1-L	3045318	50
	1	синий	UPBV 2,5/ 1-L BU	3045321	50
Штекер, средний элемент	1	желто-зел.	UPBV 2,5/ 1-L GNYE	3045334	50
	1	серый	UPBV 2,5/ 1-M	3045347	50
Штекер, правый элемент	1	синий	UPBV 2,5/ 1-M BU	3045350	50
	1	желто-зел.	UPBV 2,5/ 1-M GNYE	3045363	50
Штекер, левый элемент	1	серый	UPBV 2,5/ 1-R	3045376	50
	1	синий	UPBV 2,5/ 1-R BU	3045389	50
Штекер, правый элемент	1	желто-зел.	UPBV 2,5/ 1-R GNYE	3045392	50

Принадлежности¹⁾

Разгрузка от усилий натяжения, для штекера UPBV, 2 полюса	черный	UPZ/ 2	3045554	50
Защелка-фиксатор, для штекера UPBV, 2 полюса	оранжевый	UPR/ 2	3045567	50
Защелка и разгрузка от усилий натяжения, для штекера UPBV..., 2-полюсн.	оранжевый	UPRZ	3045570	50
Крышка с винтовым фланцем, для штекеров UPBV 2,5 и UPBV 4 COMBI	серый	DF-UPBV 2,5/ 4	3060432	50

Штекерные элементы COMBI UT 4 мм²

Общие технические характеристики для винтовых клемм COMBI UT 4 мм²

Расчетные данные		МЭК 61984			
Расчетное сечение	[мм ²]	4			
Диапазон сечений	AWG	26 - 10			
Возможности подключения		однож.	многож.	Кабельный наконечник с пластмассовой втулкой или без	
1-провод.	[мм ²]	0,14 - 6	0,14 - 6	0,14 - 4	0,14 - 4
2-провод. (одинаковые жилы)	[мм ²]	0,14 - 1,5	0,14 - 1,5	0,14 - 1,5	-
2-провод. гибких с кабельным наконечником TWIN	[мм ²]	-	-	-	0,5 - 2,5
Общие характеристики					
Длина снятия изоляции	[мм]	9			
Изоляционный материал		PA			
Класс воспламеняемости согласно UL 94		V0			

Указания: дополнительные или отличные данные документируются у артикула.

Примечания:



Рядом с артикулом расположена принципиальная электрическая схема. Свободные места для подключения перемычки обозначаются черной точкой.

Указанные технические данные и допуски относятся к первому артикулу в столбике. Данные о следующих артикулах указаны на сайте phoenixcontact.net/products

1) Ток шунтирования документирован при соответствующем артикуле. Другие цвета см. на стр. 340.

Принадлежности для клемм с винтовыми зажимами COMBI UT 4 мм²

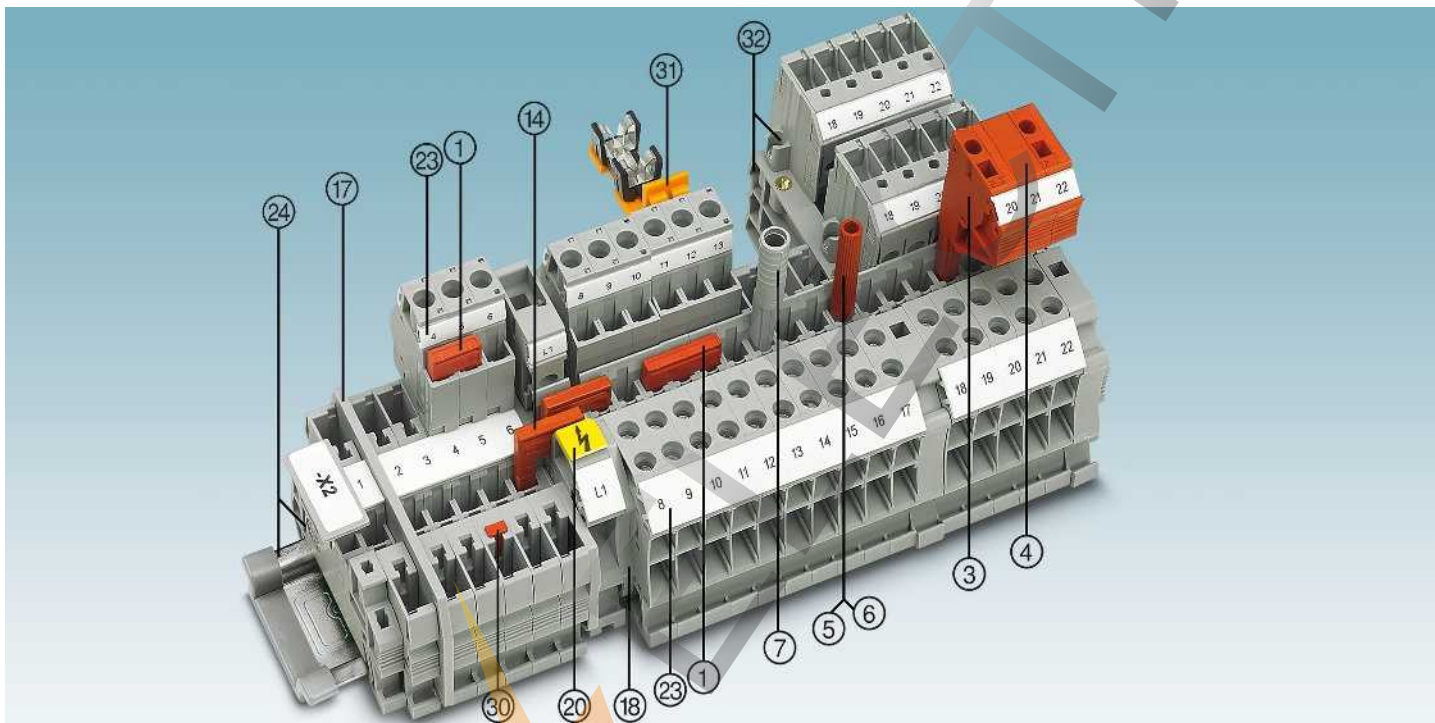

Описание	Полюсов	Цвет	Тип	Артикул №	Штук	Тип	Артикул №	Штук
① Перемычка ¹⁾	2	красный	FBS 2-6	3030336	50	FBSR 2-6	3033715	50
	3	красный	FBS 3-6	3030242	50	FBSR 3-6	3001594	50
	4	красный	FBS 4-6	3030255	50	FBSR 4-6	3001595	50
	5	красный	FBS 5-6	3030349	50	FBSR 5-6	3001596	50
	10	красный	FBS 10-6	3030271	10	FBSR 10-6	3033716	10
③ Наборная тестовая вилка	20	красный	FBS 20-6	3030365	10			
④ Проставка		красный	PS-6	3030996	10			
⑤ Контрольный штекер, металлическая деталь		серебристый	DP PS-6	3036738	10			
⑥ Изоляционная втулка, для металлической части MPS		красный	MPS-MT	0201744	10			
⑦ Адаптер тестера, гнездовое отверстие 4 мм		серый	MPS-IH RD	0201676	10			
⑧ Нодирующий профиль		красный	PAI-4-N GY	3032871	10			
Отвертка			PC	3040588	50			
⑭ Переходная перемычка			SF-SL 0,6X3,5-100 S-VDE	1212587	10			
⑰ Разделители / сегменты крышки			RB ... см. стр. 344.					
⑳ Крышка			ATP-... / DS-... см. phoenixcontact.net/products					
㉑ Предупредительная табличка			Документировано при артикуле					
㉒ Маркировка бокового паза			WS ... см. на стр. 353.					
㉓ Монтажная рейка и концевой зажим			Клемма: UC-TM 6, UCT-TM 6 или ZB 6					
㉔ Фиксаторы, приспособления для снятия растягивающего усилия, экраны			Штекер: UC-TMF 6, UCT-TMF 6 или ZBF 6. См. также каталог 5, таблицы выбора со страницы 100.					
㉕ Винтовые фланцы, винтовые фланцевые крышки			См. каталог 5					
Полное описание принадлежностей: phoenixcontact.net/products			См. со стр. 312.					
			См. со стр. 320.					
			Указание: Дополняющие и иные принадлежности указаны при изделии.					

Проходные, многопроводные и многоярусные клеммы, а также заземляющие клеммы

Примечания:

1) Технические характеристики и дополнительные принадлежности описаны на странице 240.

2) Кривая изменения характеристик приведена на сайте: phoenixcontact.net/products

Винтовой фланец, см. стр. 320.

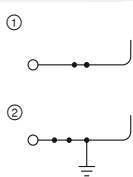

32 А, проходная клемма

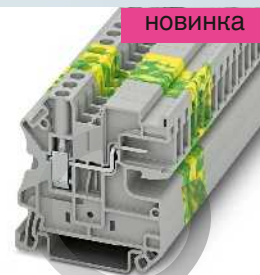
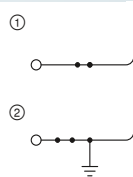

32 А, проходная клемма, горизонтальное подключение штекера

НОВИНКА



Технические характеристики ¹⁾				
Ширина	Длина	Высота		
6,2	47,6	47,5 (NS 35/7,5)		
I _{макс.} [A]	U _{макс.} [В]	макс. Ø [мм ²]	AWG (UL)	
32 ²⁾	800	0,14 - 6	26-10	
32 (FBS) / 24 (FBSR)				
МЭК	UL / CUL	CSA	Ex	
800	600	600		
32 ²⁾ / 4				

Технические характеристики ¹⁾				
Ширина	Длина	Высота		
6,2	49,8	47,5 (NS 35/7,5)		
I _{макс.} [A]	U _{макс.} [В]	макс. Ø [мм ²]	AWG (UL)	
32 ²⁾	800	0,14 - 6	-	
32 (FBS) / 24 (FBSR)				
МЭК	UL / CUL	CSA	Ex	
800	-	-		
32 ²⁾ / 4				

Данные для заказа			
Тип	Артикул №	Штук	
UT 4/ 1P	① 3045583	50	
UT 4/ 1P BU	① 3045596	50	
UT 4/ 1P-PE	② 3045606	50	

Данные для заказа			
Тип	Артикул №	Штук	
UT 4/ 1P-H	① 3001369	50	
UT 4/ 1P-H-PE	② 3001372	50	

Принадлежности ¹⁾			
D-UT 2,5/1P	Артикул №	Штук	
D-UT 2,5/1P	3047154	50	

Принадлежности ¹⁾			
D-UT 4/1P-H	Артикул №	Штук	
D-UT 4/1P-H	3001382	50	

Проходные, многопроводные и многоярусные клеммы, а также заземляющие клеммы

Примечания:

1) Технические характеристики и дополнительные принадлежности описаны на странице 240.

2) Кривая изменения характеристик приведена на сайте: phoenixcontact.net/products

Винтовой фланец, см. стр. 320.

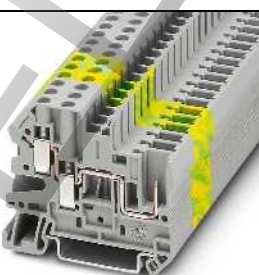
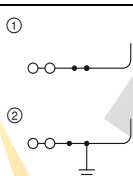

32 А, проходная клемма, 3 контакта

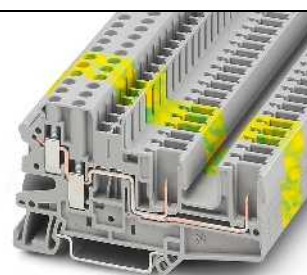
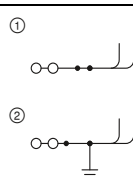

32 А, проходная клемма, 4 контакта



Технические характеристики ¹⁾				
Ширина	Длина	Высота		
6,2	55,7	47,5 (NS 35/7,5)		
I _{макс.} [A]	U _{макс.} [В]	макс. Ø [мм ²]	AWG (UL)	
32	500	0,14 - 6	26-10	
32 (FBS) / 24 (FBSR)				
МЭК	UL / CUL	CSA	Ex	
500	600	300		
32 ²⁾ / 4				
возмож.		Кабельный наконечник с пластмассовой втулкой или без		
2-провод. гибких с кабельным наконечником TWIN		-		

Технические характеристики ¹⁾				
Ширина	Длина	Высота		
6,2	82,4	47,5 (NS 35/7,5)		
I _{макс.} [A]	U _{макс.} [В]	макс. Ø [мм ²]	AWG (UL)	
32	500	0,14 - 6	26-10	
32 (FBS) / 24 (FBSR)				
МЭК	UL / CUL	CSA	Ex	
500	600	300		
32 ²⁾ / 4				
возмож.		Кабельный наконечник с пластмассовой втулкой или без		
2-провод. гибких с кабельным наконечником TWIN		-		

Данные для заказа			
Тип	Артикул №	Штук	
UT 4-TWIN/ 1P	① 3060267	50	
UT 4-TWIN/ 1P BU	① 3060270	50	
UT 4-TWIN/ 1P-PE	② 3060283	50	

Данные для заказа			
Тип	Артикул №	Штук	
UT 4-QUATTRO/ 2P	① 3060296	50	
UT 4-QUATTRO/ 2P BU	① 3060306	50	
UT 4-QUATTRO/ 2P-PE	② 3060319	50	

Принадлежности ¹⁾			
D-UT 4-TWIN/ 1P	Артикул №	Штук	
D-UT 4-TWIN/ 1P	3045237	50	

Принадлежности ¹⁾			
D-UT 4-QUATTRO/ 2P	Артикул №	Штук	
D-UT 4-QUATTRO/ 2P	3045648	50	

Штекерные элементы COMBI UT 4 мм²

Штекерные двухъярусные и заземляющие клеммы COMBI PIN/PIN

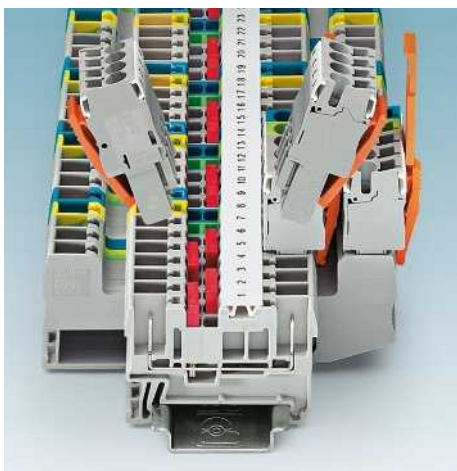

- В клеммах исполнения PIN/PIN серии COMBI штекеры могут использоваться с обеих сторон
- Это делает систему COMBI еще более гибкой, поскольку позволяет использовать клеммы в качестве соединительных элементов для модулей
- Подключение с помощью стандартных штекеров COMBI
- Возможность применения широкого ряда принадлежностей - фиксатора, приспособления для снятия растягивающего усилия, механического ключа и зажима для подсоединения экрана
- Аналогичные клеммы защитных проводов
- Безупречный механический и электрический контакт благодаря простой фиксации защелкой на несущей рейке
- Все требования стандарта МЭК 60947-7-2 соблюдены

CLIP PROJECT Planning обеспечивает быстрое решение задач проектирования безупречных клеммных сборок.

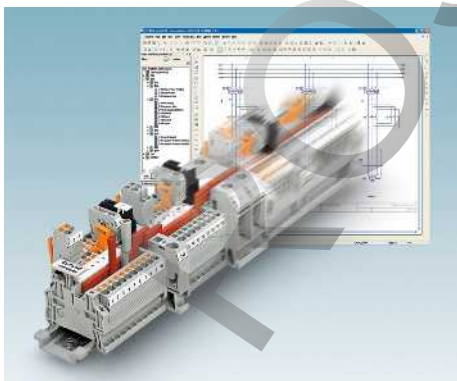

Примечания:

1) Технические характеристики и дополнительные принадлежности описаны на странице 240.

2) Кривая изменения характеристик приведена на сайте: phoenixcontact.net/products

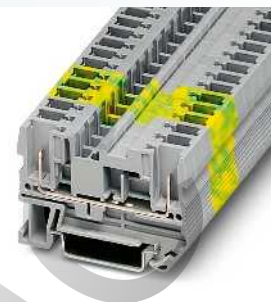
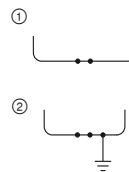

32 А, проходная клемма

ERIC CB

Технические характеристики¹⁾

Размеры	Ширина	Длина	Высота
	6,2	55,9	36,5 (NS 35/7,5)
Макс. электрические данные	$I_{\text{макс.}}$ [A]	$U_{\text{макс.}}$ [B]	макс. Ø [мм ²] AWG (UL)
	32 ²⁾	800	0,08 - 6
Расчетные данные	Макс. ток переключки [A]	32 (FBS) / 24 (FBSR)	
	Расчетное напряжение [B]	МЭК UL / CUL	CSA Ex
	Номинальный ток / сечение [A] / [мм ²]	800 -	-
	Диапазон сечений AWG	32 ²⁾ / 4 -	-
Возможности подключения		однотр.	многотр.
	1-провод. [мм ²]	0,08 - 6	0,08 - 4
	2-провод. гибких с кабельным наконечником TWIN [мм ²]	-	-

Данные для заказа

Описание	Цвет	Тип	Артикул №	Штук
Клемма	серый	ST 4/ 2P	3042735	50
	синий	ST 4/ 2P BU	3043789	50
Заземляющая клемма	желто-зел.	ST 4/ 2P-PE	3042748	50

Принадлежности¹⁾

Нрышка, ширина 2,2 мм	серый	D-ST 4	3030420	50
-----------------------	-------	--------	---------	----

Клеммы с размыкателями для измерительных трансформаторов

Примечания:
 1) Технические характеристики и дополнительные принадлежности описаны на странице 240.
 2) Кривая изменения характеристик приведена на сайте: phoenixcontact.net/products

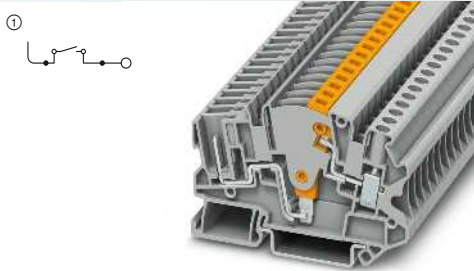

28 А, Клемма для измерит. трансформаторов



Технические характеристики¹⁾

Ширина	Длина	Высота		
6,2	71,1	47,7 (NS 35/7,5)		
I _{ном.} [А]	U _{ном.} [В]	макс. Ø [мм ²]	AWG (UL)	
28 ²⁾	500	0,14 - 6	26-10	
32 (FBS) / 24 (FBSR)				
МЭК	UL / CUL	CSA	Ex	
500	600	600	-	
28 ²⁾ / 4	25 / -	25 / -	-	

Данные для заказа

Тип	Артикул №	Штук
UTME 4/1P	3057416	50

Принадлежности¹⁾

Тип	Артикул №	Штук
D-UTME 4/1P	3057429	10

Размеры	[мм]
Макс. электрические данные	
Макс. ток переключки	[А]
Расчетные данные	
Расчетное напряжение	[В]
Номинальный ток / сечение	[А] / [мм ²]
Описание	Цвет
Клемма	серый
Нрышка, ширина 2,2 мм	серый

Доп. принадлежности для клемм с размыкателями для измерит. трансформаторов UTME 4/1P

- ④ Коммутационная перемычка SB-ME...
- ⑤ Соединительная перемычка C-ME 4/2

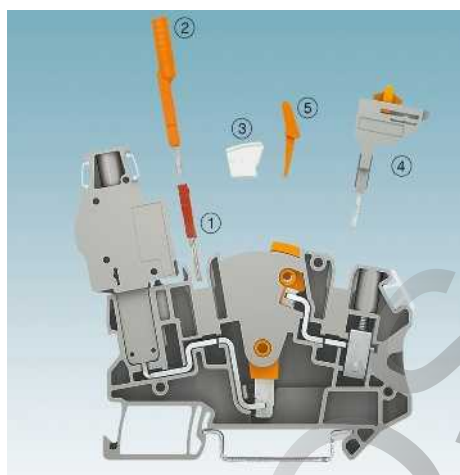

- Для измерительной цепи трансформатора тока требуются всего две клеммы UTME 4/1P
- Более компактное решение по сравнению с аналогичной схемой, использующей клеммы с ползунковым размыкателем
- ① Штекерная перемычка FBS... для поперечного подсоединения
- ② Адаптер контрольного штекера PAI-4-FIX... диаметром 4 мм
- ③ Блокировочное устройство S-ME 4

Данные для заказа

Описание	Полюсов	Цвет	Тип	Артикул №	Штук
Контрольный адаптер, для защитных штекеров диаметром 4 мм, фиксируется в ряду шунтирования	1	оранжевый	PAI-4-FIX-5/6 OG	3035974	10
	1	желтый	PAI-4-FIX-5/6 YE	3035977	10
	1	зеленый	PAI-4-FIX-5/6 GN	3035978	10
	1	фиолетовый	PAI-4-FIX-5/6 VT	3035979	10
	1	черный	PAI-4-FIX-5/6 BK	3035980	10
	1	синий	PAI-4-FIX-5/6 BU	3035975	10
	1	красный	PAI-4-FIX-5/6 RD	3035976	10
	1	серый	PAI-4-FIX-5/6 GY	3035982	10
	1	коричневый	PAI-4-FIX-5/6 BN	3035981	10
Блокировочное устройство, вставное		белый	S-ME 4	3035758	10
Коммутационная перемычка, вставная	2	серый/оранжевый	SB-ME 2-6	3035755	10
	3	серый/оранжевый	SB-ME 3-6	3035756	10
	4	серый/оранжевый	SB-ME 4-6	3035757	10
	2	оранжевый	C-ME 4/2	3035759	10
Рычаг, для включения 2 клемм с размыкателями для измерительных преобразователей	3	оранжевый	C-ME 4/3	3035760	10

Штекерные элементы COMBI UT 4 мм²

Клеммы с размыкателями для измерительных трансформаторов

Примечания:

¹⁾ Технические характеристики и дополнительные принадлежности описаны на странице 240.

²⁾ Кривая изменения характеристик приведена на сайте: phoenixcontact.net/products

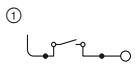

28 А, клемма для трансформатора тока

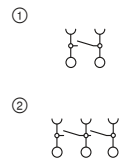

20 А, штекер, со встроенной функцией короткого замыкания



Технические характеристики ¹⁾				
Ширина	Длина	Высота		
6,2	86,5	49,5 (NS 35/7,5)		
I _{макс.} [А]	U _{макс.} [В]	макс. Ø [мм ²]	AWG (UL)	
28	500	0,14 - 6	26-10	
32 (FBS) / 24 (FBSR)				
МЭК	UL / CUL	CSA	Ex	
500	600	600	-	
Расчетные данные				
МЭК				
UL / CUL				
CSA				
Ex				
500	600	600	-	
Расчетное напряжение				
МЭК				
UL / CUL				
CSA				
Ex				
28 ²⁾ / 4	25 / -	25 / -	-	
Номинальный ток / сечение				
[А] / [мм ²]				
Возможности подключения				
однож. многож. Кабельный наконечник с пластмассовой втулкой или без				
0,14 - 6	0,14 - 4	0,14 - 4	0,14 - 4	
1-провод.				
[мм ²]				
-	-	-	0,5 - 2,5	
2-провод. гибких с кабельным наконечником TWIN				
[мм ²]				

Данные для заказа		
Тип	Артикул №	Штук
UTME 4-СТ/1Р	3057432	50

Принадлежности ¹⁾		
Тип	Артикул №	Штук
D-UTME 4-СТ/1Р	3057445	10



Технические характеристики ¹⁾				
Ширина	Длина	Высота		
12,4	38,5	48,5		
I _{макс.} [А]	U _{макс.} [В]	макс. Ø [мм ²]	AWG (UL)	
20	320	0,14 - 6	26-10	
-				
МЭК	UL / CUL	CSA	Ex	
320	300	300	-	
Расчетные данные				
МЭК				
UL / CUL				
CSA				
Ex				
20 / 4	25 / -	25 / -	-	
Номинальный ток / сечение				
[А] / [мм ²]				
Возможности подключения				
однож. многож. Кабельный наконечник с пластмассовой втулкой или без				
0,14 - 6	0,14 - 6	0,14 - 4	0,14 - 4	
1-провод.				
[мм ²]				
-	-	-	0,5 - 1	
2-провод. гибких с кабельным наконечником TWIN				
[мм ²]				

Данные для заказа		
Тип	Артикул №	Штук
UPCT 4/2	3057461	10
UPCT 4/3	3057458	10

Принадлежности ¹⁾		
Тип	Артикул №	Штук

Доп. принадлежности для клемм с размыкателями для измерит. трансформаторов UTME 4-СТ/1Р



- ④ Коммутационная перемычка SB-ME...
- ⑤ Соединительная перемычка C-ME 4/2
- ⑥ Комплект кодировки PC-CT 6...

Примечания:

¹⁾ Набор для кодировки содержит элементы для кодирования 30 штекеров.

– Для измерительной цепи трансформатора тока требуются всего две клеммы UTME 4-СТ/1Р

– Более компактное решение по сравнению с аналогичной схемой, использующей клеммы с ползунковым размыкателем

① Штекерная перемычка FBS... для поперечного подсоединения

② Адаптер контрольного штекера PAI-4-FIX... диаметром 4 мм

③ Блокировочное устройство S-ME 4

Описание	Полюсов	Цвет
Контрольный адаптер, для защитных штекеров диаметром 4 мм, фиксируется в ряду шунтирования	1	оранжевый
	1	желтый
	1	зеленый
	1	фиолетовый
	1	черный
	1	синий
	1	красный
	1	серый
	1	коричневый
Блокировочное устройство, вставное		белый
Коммутационная перемычка, вставная	2	серый/оранжевый
	3	серый/оранжевый
	4	серый/оранжевый
Рычаг, для включения 2 клемм с размыкателями для измерительных преобразователей	2	оранжевый
	3	оранжевый
Набор для кодировки, для 2-контактных штекеров ¹⁾		красный

Данные для заказа		
Тип	Артикул №	Штук
PAI-4-FIX-5/6 OG	3035974	10
PAI-4-FIX-5/6 YE	3035977	10
PAI-4-FIX-5/6 GN	3035978	10
PAI-4-FIX-5/6 VT	3035979	10
PAI-4-FIX-5/6 BK	3035980	10
PAI-4-FIX-5/6 BU	3035975	10
PAI-4-FIX-5/6 RD	3035976	10
PAI-4-FIX-5/6 GY	3035982	10
PAI-4-FIX-5/6 BN	3035981	10
S-ME 4	3035758	10
SB-ME 2-6	3035755	10
SB-ME 3-6	3035756	10
SB-ME 4-6	3035757	10
C-ME 4/2	3035759	10
C-ME 4/3	3035760	10
PC-CT 6/2	3212308	1

Штекеры COMBI для печатных плат

Примечания:
Дополнительные принадлежности и технические данные описаны на странице 314 или на сайте phoenixcontact.net/products

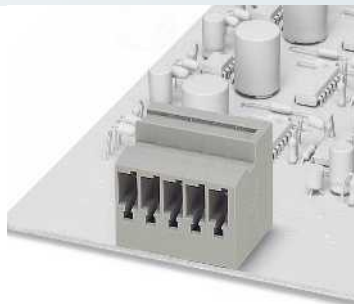

32 А, разъем на плату, горизонтальное направление подключения

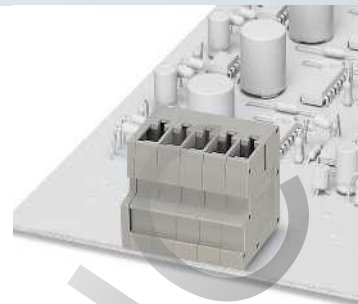

32 А, разъем на плату, вертикальное направление подключения



Технические характеристики				
Ширина	Длина	Высота		
12,4	-	-		
I _{макс.} [A]	U _{макс.} [В]	макс. Ø [мм ²]	AWG (UL)	
32	800	-	-	
МЭК	UL / CUL	CSA	Ex	
800	600	-	-	
32 / 4	20 / -	-	-	
4				
Общие характеристики				
Изоляционный материал				
Класс воспламеняемости согласно UL 94				
PA				
V0				



Технические характеристики				
Ширина	Длина	Высота		
12,4	-	-		
I _{макс.} [A]	U _{макс.} [В]	макс. Ø [мм ²]	AWG (UL)	
32	800	-	-	
МЭК	UL / CUL	CSA	Ex	
800	600	-	-	
32 / 4	20 / -	-	-	
4				
Общие характеристики				
Изоляционный материал				
Класс воспламеняемости согласно UL 94				
PA				
V0				

Данные для заказа

Тип	Артикул №	Штук
ST 4-PCBV/ 2-G-6,2	1980598	50
ST 4-PCBV/ 3-G-6,2	1980608	50
ST 4-PCBV/ 4-G-6,2	1980611	50
ST 4-PCBV/ 5-G-6,2	1980624	50
ST 4-PCBV/ 6-G-6,2	1980637	50
ST 4-PCBV/ 7-G-6,2	1980640	50
ST 4-PCBV/ 8-G-6,2	1980653	50
ST 4-PCBV/ 9-G-6,2	1980666	50
ST 4-PCBV/10-G-6,2	1980679	50
ST 4-PCBV/11-G-6,2	1980682	50
ST 4-PCBV/12-G-6,2	1980695	50

Данные для заказа

Тип	Артикул №	Штук
ST 4-PCBV/ 2-G-6,2	1980705	50
ST 4-PCBV/ 3-G-6,2	1980718	50
ST 4-PCBV/ 4-G-6,2	1980721	50
ST 4-PCBV/ 5-G-6,2	1980734	50
ST 4-PCBV/ 6-G-6,2	1980747	50
ST 4-PCBV/ 7-G-6,2	1980750	50
ST 4-PCBV/ 8-G-6,2	1980763	50
ST 4-PCBV/ 9-G-6,2	1980776	50
ST 4-PCBV/10-G-6,2	1980789	50
ST 4-PCBV/11-G-6,2	1980792	50
ST 4-PCBV/12-G-6,2	1980802	50

Описание	Полюсов	Ширина	Цвет
Разъем на плату COMBI	2	12,4 мм	серый
	3	18,9 мм	серый
	4	24,8 мм	серый
	5	31 мм	серый
	6	37,2 мм	серый
	7	43,4 мм	серый
	8	49,6 мм	серый
	9	55,8 мм	серый
	10	62 мм	серый
	11	68,2 мм	серый
	12	74,4 мм	серый
	Разъем на плату COMBI	2	12,4 мм
3		18,6 мм	серый
4		24,8 мм	серый
5		31 мм	серый
6		37,2 мм	серый
7		43,4 мм	серый
8		49,6 мм	серый
9		55,8 мм	серый
10		62 мм	серый
11		68,2 мм	серый
12		74,4 мм	серый

Штекерные элементы COMBI UT 4 мм²

Штекерные соединители

- Подключение трансформаторов тока и напряжения напрямую, к примеру, к релейной защите распределительных устройств среднего напряжения
- Штекеры UP 4...CT и BP 4...CT включают короткозамыкающий элемент. Подключенный трансформатор тока замыкается накоротко с опережением при вытягивании штекера.

Примечания:

¹⁾ Технические характеристики и дополнительные принадлежности описаны на странице 240.

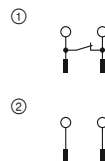
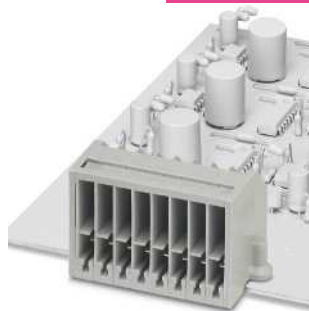
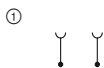

ERC

Технические характеристики ¹⁾				
Ширина	Длина	Высота		
78	29,1	34,3		
I _{макс.} [A]	U _{макс.} [В]	макс. Ø [мм ²]	AWG (UL)	
15	320	0,5 - 2,5	-	
МЭК	UL / CUL	CSA	Ex	
320	-	-	-	
15	-	-	-	
2,5	-	-	-	
Диапазон сечений	-			
20 - 14	-	-	-	
Возможности подключения	Кабельный наконечник с пластмассовой втулкой или без			
1-провод.	0,5 - 2,5	0,5 - 2,5	-	-
2-провод. (одинаковые жилы)	-	-	-	-
Общие характеристики	-			
Длина снятия изоляции	-			

ERC

Технические характеристики ¹⁾				
Ширина	Длина	Высота		
86,7	56,4	34,3		
I _{макс.} [A]	U _{макс.} [В]	макс. Ø [мм ²]	AWG (UL)	
15	320	0,14 - 6	-	
МЭК	UL / CUL	CSA	Ex	
320	-	-	-	
15	-	-	-	
6	-	-	-	
Диапазон сечений	-			
26 - 10	-	-	-	
Возможности подключения	Кабельный наконечник с пластмассовой втулкой или без			
1-провод.	0,14 - 6	0,14 - 6	0,25 - 4	0,25 - 4
2-провод. (одинаковые жилы)	0,14 - 1,5	0,14 - 1,5	0,25 - 1,5	-
Общие характеристики	-			
Длина снятия изоляции	8 - 9			

Данные для заказа

Описание	Полюсов	Цвет	Тип	Артикул №	Штук
Разъемы для печатных плат, с фланцевыми крышками на винтах	8	серый	FC 4-PCB/8	① 3208694	10
	10	серый	FC 4-PCB/10	① 3208736	10
Нороткозамыкающий штекер, для четырех трансформаторов тока	8	серый			
Штекер, для четырех трансформаторов напряжения	8	серый			
Нороткозамыкающий штекер, для четырех трансформаторов тока, болтовое соединение	10	серый			
Штекер, для четырех трансформаторов, болтовое соединение	10	серый			

Данные для заказа

Тип	Артикул №	Штук
UP 4-4CT	① 3208720	10
UP 4-4VT	② 3208721	10
BP 4-5CT	① 3208733	10
BP 4-5VT	② 3208734	10

Штекер COMBI

Примечания:
 1) Технические характеристики и дополнительные принадлежности описаны на странице 240.
 2) Кривая изменения характеристик приведена на сайте: phoenixcontact.net/products



32 А, штекер, подключение под прямым углом к проводнику



32 А, штекер, подключение под прямым углом к проводнику, наборные элементы



Технические характеристики ¹⁾				
Ширина	Длина	Высота	Высота в сборе	
6,2 x Полюсов	22	48,5	32,2	
I _{макс.} [А]	U _{макс.} [В]	макс. Ø [мм ²]	AWG (UL)	
32 ²⁾	800	0,14 - 6	26-10	
32 (FBS) / 24 (FBSR)				
МЭК	UL / CUL	CSA	Ex	
800	600	600	-	
32 ²⁾ / 4				
30 / -	30	30	-	
Возможности подключения		Кабельный наконечник с пластмассовой втулкой или без		
однож.	многож.	-		
2-провод. гибких с кабельным наконечником TWIN		0,5 - 1		

Технические характеристики ¹⁾				
Ширина	Длина	Высота	Высота в сборе	
6,2 x Полюсов	22	48,5	32,2	
I _{макс.} [А]	U _{макс.} [В]	макс. Ø [мм ²]	AWG (UL)	
32 ²⁾	800	0,14 - 6	26-10	
32 (FBS) / 24 (FBSR)				
МЭК	UL / CUL	CSA	Ex	
800	600	600	-	
32 ²⁾ / 4				
30 / -	30	30	-	
Возможности подключения		Кабельный наконечник с пластмассовой втулкой или без		
однож.	многож.	-		
2-провод. гибких с кабельным наконечником TWIN		0,5 - 1		

Данные для заказа		
Тип	Артикул №	Штук
UPBV 4/ 1	3045800	50
UPBV 4/ 2	3045813	50
UPBV 4/ 3	3045826	50
UPBV 4/ 4	3045839	50
UPBV 4/ 5	3045842	50
UPBV 4/ 6	3045855	25
UPBV 4/ 7	3045868	25
UPBV 4/ 8	3045871	25
UPBV 4/ 9	3045884	25
UPBV 4/10	3045897	25
UPBV 4/11	3045907	10
UPBV 4/12	3045910	10
UPBV 4/13	3045923	10
UPBV 4/14	3045936	10
UPBV 4/15	3045949	10
UPBV 4/ 1 BU	3045266	50
UPBV 4/ 1 GNYE	3045279	50

Данные для заказа		
Тип	Артикул №	Штук
UPBV 4/ 1-L	3045716	50
UPBV 4/ 1-L BU	3045729	50
UPBV 4/ 1-L GNYE	3045732	50
UPBV 4/ 1-M	3045745	50
UPBV 4/ 1-M BU	3045758	50
UPBV 4/ 1-M GNYE	3045761	50
UPBV 4/ 1-R	3045774	50
UPBV 4/ 1-R BU	3045787	50
UPBV 4/ 1-R GNYE	3045790	50

Принадлежности ¹⁾		
Тип	Артикул №	Штук
UPZ/ 2	3045554	50
UPR/ 2	3045567	50
UPRZ	3045570	50
DF-UPBV 2,5/ 4	3060432	50

Принадлежности ¹⁾		
Тип	Артикул №	Штук
UPZ/ 2	3045554	50
UPR/ 2	3045567	50
UPRZ	3045570	50
DF-UPBV 2,5/ 4	3060432	50

Разгрузка от усилий натяжения, для штекера UPBV, 2 полюса	черный
Защелка-фиксатор, для штекера UPBV, 2 полюса	оранжевый
Защелка и разгрузка от усилий натяжения, для штекера UPBV..., 2-полюсн.	оранжевый
Нрышка с винтовым фланцем, для штекеров UPBV 2,5 и UPBV 4 COMBI	серый

Штекерные элементы COMBI UT 4 мм²

Штекер COMBI

Примечания:

1) Технические характеристики и дополнительные принадлежности описаны на странице 240.

2) Кривая изменения характеристик приведена на сайте: phoenixcontact.net/products



32 А, штекер, подключение в направлении проводника

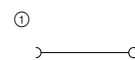

32 А, штекер, подключение в направлении проводника, наборные элементы



Технические характеристики ¹⁾			
Ширина	Длина	Высота	Высота в сборе
6,2 x Полюсов	21	41,2	24,8
$I_{\text{макс.}}$ [A]	$U_{\text{макс.}}$ [В]	макс. Ø [мм ²]	AWG (UL)
32 ²⁾	800	0,2 - 6	26-10
МЭК	UL / CUL	CSA	Ex
Расчетное напряжение [В]	800	600	-
Номинальный ток / сечение [А] / [мм ²]	32 ²⁾ / 4	30 / -	30
Диапазон сечений AWG	24 - 10	-	-
Возможности подключения	однож.	многож.	Кабельный наконечник с пластмассовой втулкой или без
1-провод. [мм ²]	0,2 - 6	0,2 - 6	0,25 - 4
2-провод (одинаковые жилы) [мм ²]	0,2 - 1,5	0,2 - 1,5	0,25 - 1,5
2-провод, гибких с кабельным наконечником TWIN [мм ²]	-	-	0,5 - 1,5

Технические характеристики ¹⁾			
Ширина	Длина	Высота	Высота в сборе
6,2 x Полюсов	21	41,2	24,8
$I_{\text{макс.}}$ [A]	$U_{\text{макс.}}$ [В]	макс. Ø [мм ²]	AWG (UL)
32 ²⁾	800	0,2 - 6	26-10
МЭК	UL / CUL	CSA	Ex
Расчетное напряжение [В]	800	600	-
Номинальный ток / сечение [А] / [мм ²]	32 ²⁾ / 4	30 / -	30
Диапазон сечений AWG	24 - 10	-	-
Возможности подключения	однож.	многож.	Кабельный наконечник с пластмассовой втулкой или без
1-провод. [мм ²]	0,2 - 6	0,2 - 6	0,25 - 4
2-провод (одинаковые жилы) [мм ²]	0,2 - 1,5	0,2 - 1,5	0,25 - 1,5
2-провод, гибких с кабельным наконечником TWIN [мм ²]	-	-	0,5 - 1,5

Данные для заказа

Данные для заказа

Описание	Полюсов	Ширина	Цвет
Штекер	1	6,2 мм	серый
	2	12,4 мм	серый
	3	18,6 мм	серый
	4	24,8 мм	серый
	5	31 мм	серый
	6	37,2 мм	серый
	7	43,4 мм	серый
	8	49,6 мм	серый
	9	55,8 мм	серый
	10	62 мм	серый
	11	68,2 мм	серый
	12	74,4 мм	серый
	13	80,6 мм	серый
	14	86,8 мм	серый
	15	93 мм	серый
Штекер, левый элемент	1	6,2 мм	серый
	1	6,2 мм	синий
Штекер, средний элемент	1	6,2 мм	желто-зел.
	1	6,2 мм	серый
Штекер, правый элемент	1	6,2 мм	синий
	1	6,2 мм	желто-зел.
	1	6,2 мм	серый
	1	6,2 мм	желто-зел.

Тип	Артикул №	Штук
UP 4/ 1	3060115	50
UP 4/ 2	3060128	50
UP 4/ 3	3060131	50
UP 4/ 4	3060144	50
UP 4/ 5	3060157	50
UP 4/ 6	3060160	25
UP 4/ 7	3060173	25
UP 4/ 8	3060186	25
UP 4/ 9	3060199	25
UP 4/10	3060209	25
UP 4/11	3060212	10
UP 4/12	3060225	10
UP 4/13	3060238	10
UP 4/14	3060241	10
UP 4/15	3060254	10
UP 4/ 1 BU	3045282	50
UP 4/ 1 GNYE	3045295	50

Тип	Артикул №	Штук
UP 4/ 1-L	3060021	50
UP 4/ 1-L BU	3060034	50
UP 4/ 1-L GNYE	3060047	50
UP 4/ 1-M	3060050	50
UP 4/ 1-M BU	3060063	50
UP 4/ 1-M GNYE	3060076	50
UP 4/ 1-R	3060089	50
UP 4/ 1-R BU	3060092	50
UP 4/ 1-R GNYE	3060102	50

Принадлежности¹⁾

Принадлежности¹⁾

2-пол. присп. д. уменьш. раст. усил. шт.	черный
Защелка-фиксатор, для штекера, 1 полюс	оранжевый
2-полюсн.	оранжевый
Защелка и разгрузка от усилий натяжения, для всех штекеров с подключением провода сверху, 2-полюсн.	оранжевый
Нрышка с винтовым фланцем, для штекеров UP 4 COMBI	серый

PZ/2	3040627	50
PR	3040559	50
PR/2	3040630	50
PRZ	3040614	50
DF-UP 4	3060348	50

PZ/2	3040627	50
PR	3040559	50
PR/2	3040630	50
PRZ	3040614	50
DF-UP 4	3060348	50

ROS  ELECTRIC

Общие технические характеристики для винтовых клемм COMBI UT 6 мм²

Расчетные данные		МЭК 61984		
Расчетное сечение	[мм ²]	6		
Диапазон сечений	AWG	24 - 8		
Возможности подключения		однож.	многож.	Кабельный наконечник с пластмассовой втулкой или без
1-провод.	[мм ²]	0,2 - 10	0,2 - 10	0,25 - 6 0,25 - 6
2-провод. (одинаковые жилы)	[мм ²]	0,2 - 2,5	0,2 - 2,5	0,25 - 1,5 -
2-провод. гибких с кабельным наконечником TWIN	[мм ²]	-	-	- 0,5 - 4
Общие характеристики				
Длина снятия изоляции	[мм]	10		
Изоляционный материал		PA		
Класс воспламеняемости согласно UL 94		V0		

Указания: дополнительные или отличные данные документируются у артикула.

Примечания:



Рядом с артикулом расположена принципиальная электрическая схема. Свободные места для подключения перемычки обозначаются черной точкой.

Указанные технические данные и допуски относятся к первому артикулу в столбике. Данные о следующих артикулах указаны на сайте phoenixcontact.net/products

1) Ток шунтирования документирован при соответствующем артикуле. Другие цвета см. на стр. 340.

Принадлежности для клемм с винтовыми зажимами COMBI UT 6 мм²

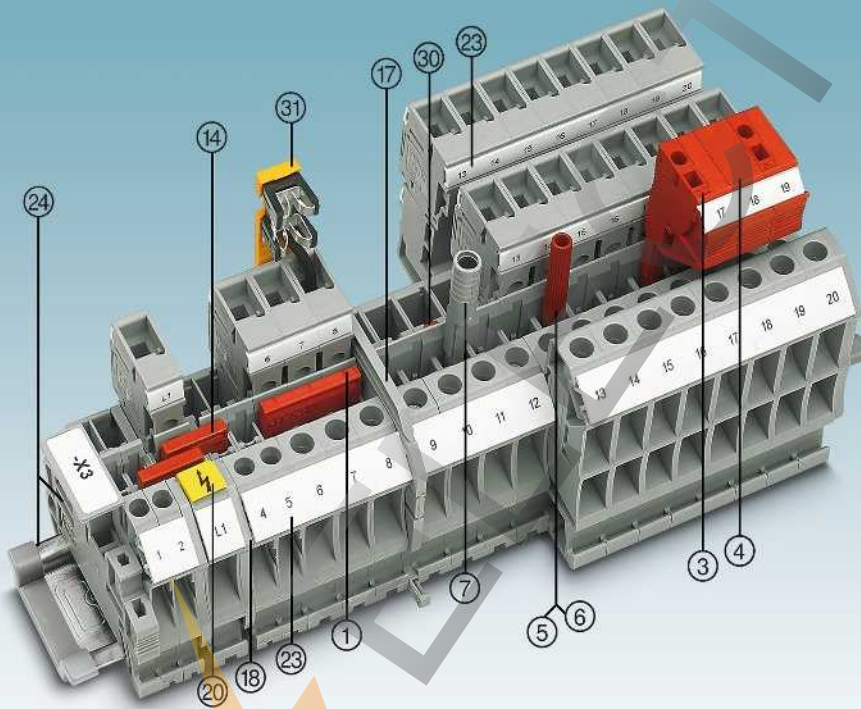

Описание	Полюсов	Цвет	Тип	Артикул №	Штук	Тип	Артикул №	Штук
① Перемычка ¹⁾	2	красный	FBS 2-8	3030284	10	FBSR 2-8	3033808	10
	3	красный	FBS 3-8	3030297	10	FBSR 3-8	3001597	10
	4	красный	FBS 4-8	3030307	10	FBSR 4-8	3000585	10
	5	красный	FBS 5-8	3030310	10	FBSR 5-8	3033809	10
	10	красный	FBS 10-8	3030323	10	FBSR 10-8	3001599	10
16	красный	FBS 16-8				FBSR 16-8	3033816	10
③ Наборная тестовая вилка		красный	PS-8	3031005	10			
④ Проставка		красный	DP PS-8	3036741	10			
⑤ Контрольный штекер, металлическая деталь		серебристый	MPS-MT	0201744	10			
⑥ Изоляционная втулка, для металлической части MPS		красный	MPS-IH RD	0201676	10			
⑦ Адаптер тестера, гнездовое отверстие 4 мм		серый	PAI-4-N GY	3032871	10			
⑨ Нодирующий профиль		красный	PC	3040588	50			
Отвертка			SZS 1,0x4,0 VDE	1205066	10			
⑭ Переходная перемычка			RB ... см. стр. 344.					
⑰ Разделители / сегменты крышки			ATP-... / DS-... см. phoenixcontact.net/products					
⑳ Крышка			Документировано при артикуле					
㉑ Предупредительная табличка			WS ... см. на стр. 353.					
㉒ Маркировка бокового паза			Клемма: UC-TM 8, UCT-TM 8 или ZB 8 Штекер: UC-TMF 8, UCT-TMF 8 или ZBF 8. См. также каталог 5, таблицы выбора со страницы 100.					
㉓ Монтажная рейка и концевой зажим			См. каталог 5					
㉔ Фиксаторы, приспособления для снятия растягивающего усилия, экраны			См. со стр. 312.					
Полное описание принадлежностей: phoenixcontact.net/products			Указание: Дополняющие и иные принадлежности указаны при изделии.					

Проходные, многопроводные и заземляющие клеммы

Примечания:
 1) Технические характеристики и дополнительные принадлежности описаны на странице 250.
 2) Кривая изменения характеристик приведена на сайте: phoenixcontact.net/products
 Винтовой фланец, см. стр. 320.

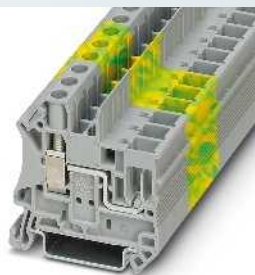
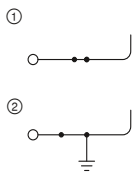

41 А, проходная клемма

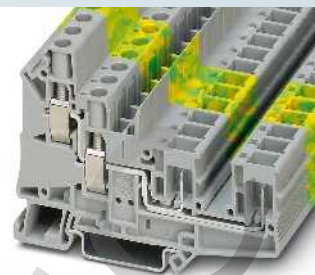
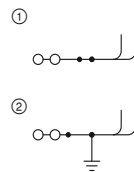

41 А, проходная клемма, 4 контакта



Технические характеристики ¹⁾				
Ширина	Длина	Высота		
8,2	49,1	47,5 (NS 35/7,5)		
I _{макс.} [A]	U _{макс.} [В]	макс. Ø [мм ²]	AWG (UL)	
41 ²⁾	1000	0,2 - 10	24-8	
41 (FBS) / 32 (FBSR)				
МЭК	UL / CUL	CSA	Ex	
1000	600	600	-	
Номинальный ток / сечение	[A] / [мм ²]			
41 ²⁾ / 6	40 / - 50 / - -			

Данные для заказа			
Тип	Артикул №	Штук	
UT 6/1P	3060539	50	
UT 6/1P BU	3060542	50	
UT 6/1P-PE	3060555	50	

Принадлежности ¹⁾		
D-UT 2,5/1P	Артикул №	Штук
D-UT 2,5/1P	3047154	50



Технические характеристики ¹⁾				
Ширина	Длина	Высота		
8,2	86,5	60 (NS 35/7,5)		
I _{макс.} [A]	U _{макс.} [В]	макс. Ø [мм ²]	AWG (UL)	
41	1000	0,2 - 10	24-8	
41 (FBS) / 32 (FBSR)				
МЭК	UL / CUL	CSA	Ex	
1000	600	600	-	
Номинальный ток / сечение	[A] / [мм ²]			
41 ²⁾ / 6	40 / - 50 / - -			

Данные для заказа			
Тип	Артикул №	Штук	
UT 6-QUATTRO/2P	3060568	50	
UT 6-QUATTRO/2P BU	3060571	50	
UT 6-QUATTRO/2P-PE	3060584	50	

Принадлежности ¹⁾		
D-UT 6-QUATTRO/2P	Артикул №	Штук
D-UT 6-QUATTRO/2P	3060607	50

Размеры	[мм]
Макс. электрические данные	
Макс. ток переключки	[A]
Расчетные данные	
Расчетное напряжение	[В]
Номинальный ток / сечение	[A] / [мм ²]
Описание	Цвет
Клемма	серый синий
Заземляющая клемма	желто-зел.
Нрышка, ширина 2,2 мм	серый

Штекер COMBI



- Для штекеров, как и для базовых клемм, можно выбрать соответствующую технологию подключения в зависимости от области применения
- В ассортименте широкий выбор принадлежностей, устанавливаемых по желанию
- Возможность практического кодирования
- Возможность нанесения крупной маркировки
- Винтовые штекеры комбинируются с любыми клеммами COMBI и поставляются в двух исполнениях

Штекер UP ...

- Закручивание и раскручивание винта сбоку
- Подключение кабеля сверху
- Конструкция штекера обеспечивает возможность компактного разветвления цепей с помощью четырехвыводных клемм с двумя гнездами

Примечания:

1) Технические характеристики и дополнительные принадлежности описаны на странице 250.

2) Кривая изменения характеристик приведена на сайте: phoenixcontact.net/products

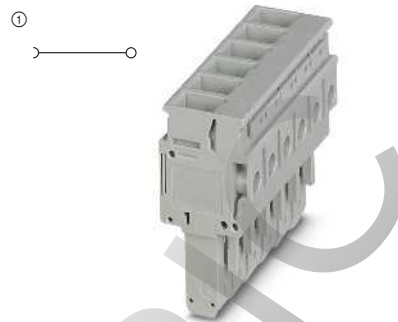

41 А, штекер, подключение в направлении проводника



Технические характеристики¹⁾

Размеры	Ширина [мм]	Длина [мм]	Высота [мм]	Высота в сборе [мм]
Макс. электрические данные	8,2 x полюсов	21	42,7	26
Расчетные данные	$I_{\text{макс.}}$ [A]	$U_{\text{макс.}}$ [B]	макс. Ø [мм ²]	AWG (UL)
Расчетное напряжение	41 ²⁾	1000	0,2 - 10	24-8
Номинальный ток / сечение	МЭК [A] / [мм ²]	UL / CUL	CSA	Ex
Возможности подключения	41 ²⁾ / 6	40	50	-
1-провод.	однож.	многож.	Кабельный наконечник с пластмассовой втулкой или без	
	[мм ²]	0,2 - 6	0,2 - 10	0,25 - 6 0,25 - 6

Данные для заказа

Описание	Полюсов	Ширина	Цвет	Тип	Артикул №	Штук
Штекер	1	8,2 мм	серый	UP 6/ 1	3060610	50
	2	16,4 мм	серый	UP 6/ 2	3060623	50
	3	24,6 мм	серый	UP 6/ 3	3060636	50
	4	32,8 мм	серый	UP 6/ 4	3060649	25
	5	41 мм	серый	UP 6/ 5	3060652	25
	6	49,2 мм	серый	UP 6/ 6	3060665	25
	7	57,4 мм	серый	UP 6/ 7	3060678	25
	8	65,6 мм	серый	UP 6/ 8	3060681	25
	9	73,8 мм	серый	UP 6/ 9	3060694	25
	10	82 мм	серый	UP 6/10	3060704	25
	1	8,2 мм	синий	UP 6/ 1 BU	3060717	50
1	8,2 мм	желто-зел.	UP 6/ 1 GNYE	3060720	50	

Принадлежности¹⁾

2-пол. присп. д. уменьш. раст. усил. шт.	черный	PZ/2	3040627	50
Защелка-фиксатор, для штекера, 1 полюс	оранжевый	PR	3040559	50
2-полюсн.	оранжевый	PR/2	3040630	50
Защелка и разгрузка от усилий натяжения, для всех штекеров с подключением провода сверху, 2-полюсн.	оранжевый	PRZ	3040614	50
Нрышка винтового фланца, для штекеров UP 6 COMBI	серый	DF-UP 6	3060856	50

Штекеры COMBI для самостоятельной сборки

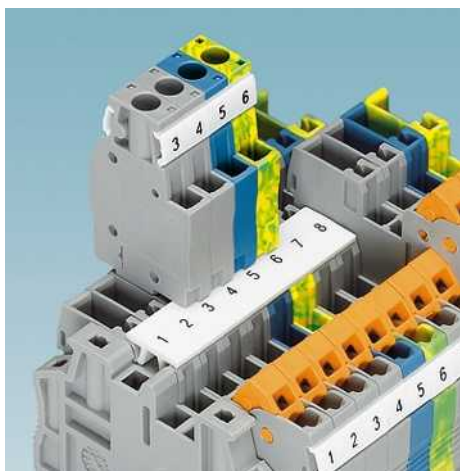

- Штекеры COMBI для самостоятельной сборки - это решение любой поставленной задачи, которое может быть реализовано самим пользователем
- Штекеры собираются на месте из одноконттактных штекерных элементов в соответствии с целью применения
- Винтовые штекеры комбинируются с любыми клеммами COMBI и поставляются в двух исполнениях
- В данном случае штекер собирается на месте из одноконттактных штекерных элементов в соответствии с целью применения, пример сборки представлен ниже

- ① DF-UP 6
- ② UP 6/1-L
- ③ UP 6/1-M и UP 6/1-M BU
- ④ UP 6/1-R GNYE

Примечания:
 1) Технические характеристики и дополнительные принадлежности описаны на странице 250.
 2) Кривая изменения характеристик приведена на сайте: phoenixcontact.net/products

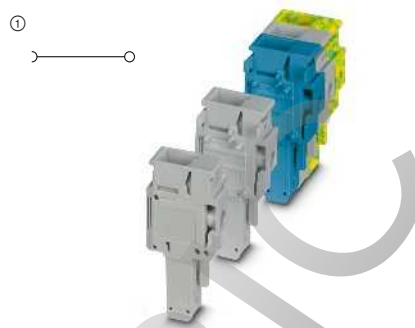

41 А, штекер, подключение в направлении проводника, для монтажа по месту



Технические характеристики¹⁾

Размеры	[мм]			
	Ширина	Длина	Высота	Высота в сборе
Макс. электрические данные	8,2 x Полюсов	21	42,7	26
Расчетные данные	I _{макс.} [А]	U _{макс.} [В]	макс. Ø [мм ²]	AWG (UL)
	41 ²⁾	1000	0,2 - 10	24-8
Возможности подключения	MЭК	UL / CUL	CSA	Ex
	Расчетное напряжение [В]	Номинальный ток / сечение [А] / [мм ²]		
1-жильн.	40	50		
	однож.	многоч.	Набелный наконечник с пластмассовой втулкой или без	
			0,25 - 6	0,25 - 6

Данные для заказа

Описание	Полюсов	Цвет	Тип	Штук	
				Артикул №	
Штекер, левый элемент	1	серый	UP 6/ 1-L	① 3060733	50
	1	синий	UP 6/ 1-L BU	① 3060746	50
	1	желто-зел.	UP 6/ 1-L GNYE	① 3060759	50
Штекер, средний элемент	1	серый	UP 6/ 1-M	① 3060762	50
	1	синий	UP 6/ 1-M BU	① 3060775	50
	1	желто-зел.	UP 6/ 1-M GNYE	① 3060788	50
Штекер, правый элемент	1	серый	UP 6/ 1-R	① 3060791	50
	1	синий	UP 6/ 1-R BU	① 3060801	50
	1	желто-зел.	UP 6/ 1-R GNYE	① 3060814	50

Принадлежности¹⁾

2-пол. присп. д. уменьш. раст. усил. шт.	черный	PZ/2	3040627	50
Защелка-фиксатор, для штекера, 1 полюс	оранжевый	PR	3040559	50
2-полюсн.	оранжевый	PR/2	3040630	50
Защелка и разгрузка от усилий натяжения, для всех штекеров с подключением провода сверху, 2-полюсн.	оранжевый	PRZ	3040614	50
Крышка винтового фланца, для штекеров UP 6 COMBI	серый	DF-UP 6	3060856	50

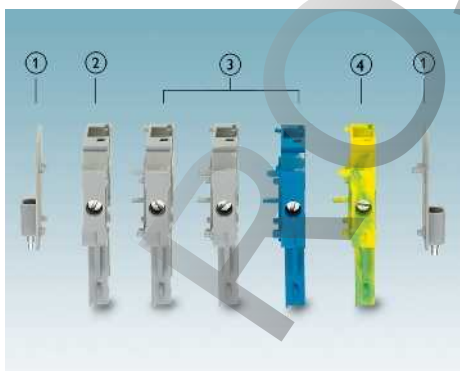

Общие технические характеристики для клемм с зажимами push-in COMBI PT 1,5 мм²

Расчетные данные		МЭК 61984			
Расчетное сечение	[мм ²]	1,5			
Диапазон сечений	AWG	26 - 14			
Возможности подключения		однож.	многож.	Кабельный наконечник с пластмассовой втулкой или без	
1-провод.	[мм ²]	0,14 - 1,5	0,14 - 1,5	0,14 - 1,5	0,14 - 1
2-провод. гибких с кабельным наконечником TWIN	[мм ²]	-	-	-	-
Сечение проводников, подключаемых без инструмента	[мм ²]	0,25 - 1,5	-	0,34 - 1,5	0,34 - 1
Общие характеристики					
Длина снятия изоляции	[мм]	8 - 10			
Изоляционный материал		PA			
Класс воспламеняемости согласно UL 94		V0			

Указания: дополнительные или отличные данные документируются у артикула.

Примечания:



Рядом с артикулом расположена принципиальная электрическая схема. Свободные места для подключения перемычки обозначаются черной точкой.

Указанные технические данные и допуски относятся к первому артикулу в столбике. Данные о следующих артикулах указаны на сайте phoenixcontact.net/products

¹⁾ Ток шунтирования документирован при соответствующем артикуле. Другие цвета см. на стр. 340.

Системные принадлежности для клемм с зажимами push-in COMBI PT 1,5 мм²

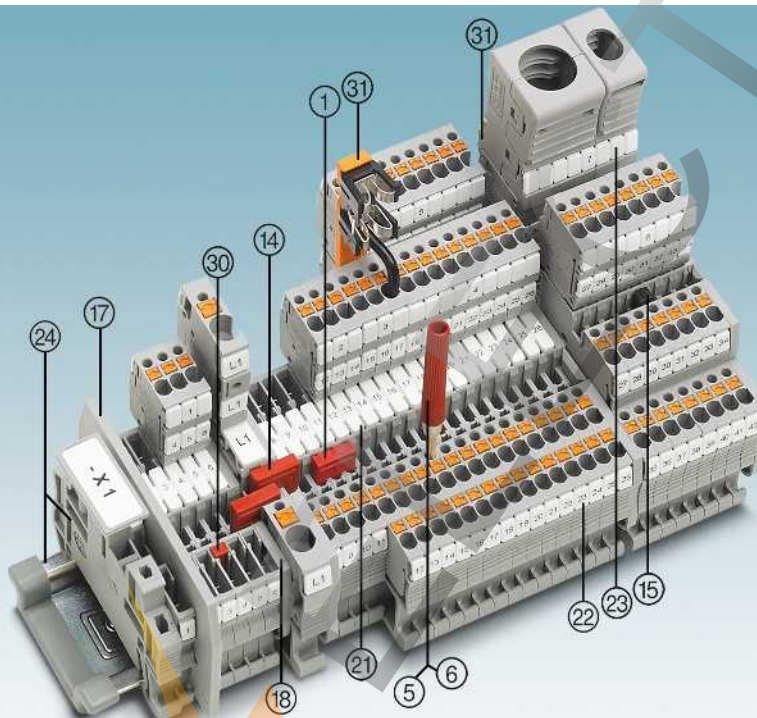

Описание	Полюсов	Цвет	Тип	Артикул №	Штук	Тип	Артикул №	Штук
① Перемычка ¹⁾	2	красный	FBS 2-3,5	3213014	50			
	3	красный	FBS 3-3,5	3213027	50			
	4	красный	FBS 4-3,5	3213030	50			
	5	красный	FBS 5-3,5	3213043	50			
	10	красный	FBS 10-3,5	3213056	50			
	20	красный	FBS 20-3,5	3213069	50			
⑤ Контрольный штекер, металлическая деталь		серебристый	MPS-MT	0201744	10			
⑥ Изоляционная втулка, для металлической части MPS		красный	MPS-IH RD	0201676	10			
③ Нодирующий профиль		красный	PC	3040588	50			
Отвертка			SZF 0-0,4X2,5	1204504	10			
⑭ Переходная перемычка			RB ... см. стр. 344.					
⑮ Вертикальная перемычка			FBS 1,5/S-PV ... см. на странице 341.					
⑰ Разделители / сегменты крышки			ATP-... / DS-... см. phoenixcontact.net/products					
⑱ Крышка			Документировано при артикуле					
⑲ Маркировка среднего паза			UCT-TM 3,5 или ZB 3,5. См. также каталог 5, таблицы выбора со страницы 100.					
⑳ Маркировка среднего и бокового паза			UCT-TMF 3,5 или ZBF 3,5. См. также каталог 5, таблицы выбора со страницы 100.					
㉑ Маркировка бокового паза			UCT-TMF 3,5 или ZBF 3,5. См. также каталог 5, таблицы выбора со страницы 100.					
㉒ Монтажная рейка и концевой зажим			См. каталог 5					
㉓ Фиксаторы, приспособления для снятия растягивающего усилия, экраны			См. со стр. 312.					
Полное описание принадлежностей: phoenixcontact.net/products			Указание: Дополняющие и иные принадлежности указаны при изделии.					

Проходные, многопроводные и многоярусные клеммы, а также заземляющие клеммы

Примечания:
 1) Технические характеристики и дополнительные принадлежности описаны на странице 254.
 2) Кривая изменения характеристик приведена на сайте: phoenixcontact.net/products

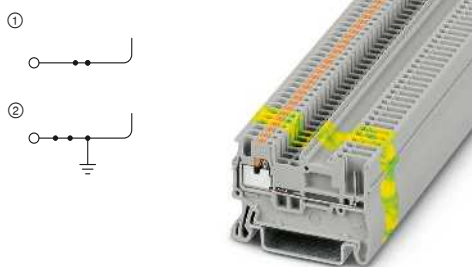

17,5 А, проходная клемма

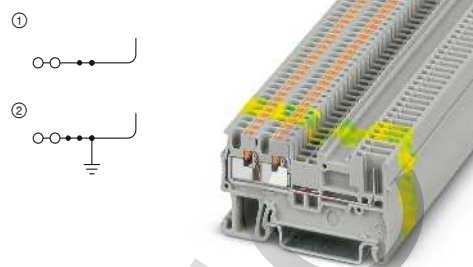

17,5 А, проходная клемма, 3 контакта



Технические характеристики ¹⁾				
Размеры	Ширина	Длина	Высота	
	3,5	46	32 (NS 35/7,5)	
Макс. электрические данные	I _{макс.} [A]	U _{макс.} [В]	макс. Ø [мм ²]	AWG (UL)
	17,5 ²⁾	500	0,14 - 1,5	26-14
Макс. ток переключки	17,5			
Расчетные данные	МЭК	UL / CUL	CSA	Ex
Расчетное напряжение	500	600	600	-
Номинальный ток / сечение	17,5 ²⁾ / 1,5	15 / -	15 / -	-

Данные для заказа		
Тип	Артикул №	Штук
PT 1,5/S/1P	① 3208582	50
PT 1,5/S/1P BU	① 3208595	50
PT 1,5/S/1P-PE	② 3212332	50

Принадлежности ¹⁾		
D-PT 1,5/S	3208142	50



Технические характеристики ¹⁾				
Размеры	Ширина	Длина	Высота	
	3,5	55	32 (NS 35/7,5)	
Макс. электрические данные	I _{макс.} [A]	U _{макс.} [В]	макс. Ø [мм ²]	AWG (UL)
	17,5	500	0,14 - 1,5	26-14
Макс. ток переключки	17,5			
Расчетные данные	МЭК	UL / CUL	CSA	Ex
Расчетное напряжение	500	600	600	-
Номинальный ток / сечение	17,5 ²⁾ / 1,5	15 / -	15 / -	-

Данные для заказа		
Тип	Артикул №	Штук
PT 1,5/S-TWIN/1P	① 3212358	50
PT 1,5/S-TWIN/1P BU	① 3212361	50
PT 1,5/S-TWIN/1P-PE	② 3212374	50

Принадлежности ¹⁾		
D-PT 1,5/S-TWIN	3208184	50

Проходные, многопроводные и многоярусные клеммы, а также заземляющие клеммы

Примечания:
 1) Технические характеристики и дополнительные принадлежности описаны на странице 254.
 2) Кривая изменения характеристик приведена на сайте: phoenixcontact.net/products

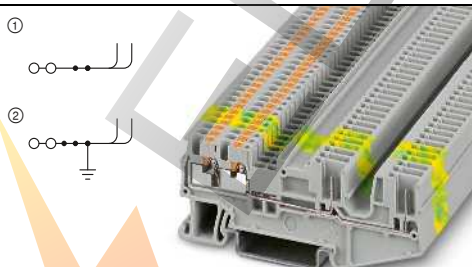

17,5 А, проходная клемма, 4 контакта

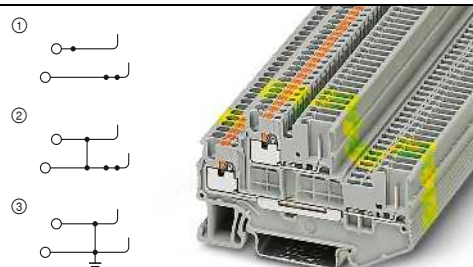

16 А, двухъярусные клеммы



Технические характеристики ¹⁾				
Размеры	Ширина	Длина	Высота	
	3,5	78,5	32 (NS 35/7,5)	
Макс. электрические данные	I _{макс.} [A]	U _{макс.} [В]	макс. Ø [мм ²]	AWG (UL)
	17,5	500	0,14 - 1,5	26-14
Макс. ток переключки	17,5			
Расчетные данные	МЭК	UL / CUL	CSA	Ex
Расчетное напряжение	500	600	600	-
Номинальный ток / сечение	17,5 / 1,5	15 / -	15 / -	-

Данные для заказа		
Тип	Артикул №	Штук
PT 1,5/S-QUATTRO/2P	① 3212390	50
PT 1,5/S-QUATTRO/2P BU	① 3212400	50
PT 1,5/S-QUATTRO/2P-PE	② 3212413	50

Принадлежности ¹⁾		
D-PT 1,5/S-QUATTRO/2P	3212426	50



Технические характеристики ¹⁾				
Размеры	Ширина	Длина	Высота	
	3,5	69,3	42,6 (NS 35/7,5)	
Макс. электрические данные	I _{макс.} [A]	U _{макс.} [В]	макс. Ø [мм ²]	AWG (UL)
	16 ²⁾	500	0,14 - 1,5	26-14
Макс. ток переключки	17,5			
Расчетные данные	МЭК	UL / CUL	CSA	Ex
Расчетное напряжение	500	600	600	-
Номинальный ток / сечение	16 ²⁾ / 1,5	15 / -	15	-

Данные для заказа		
Тип	Артикул №	Штук
РТТВ 1,5/S/2P	① 3212439	50
РТТВ 1,5/S/2P BU	① 3212442	50
РТТВ 1,5/S/2P-PV	② 3212468	50
РТТВ 1,5/S/2P-PE	③ 3212455	50

Принадлежности ¹⁾		
D-РТТВ 1,5/S/2P	3212471	50

Штекерные элементы COMBI PT 1,5 мм²

Проходные и заземляющие мини-клеммы

Примечания:

¹⁾ Технические характеристики и дополнительные принадлежности описаны на странице 254.

²⁾ Кривая изменения характеристик приведена на сайте: phoenixcontact.net/products

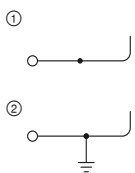

17,5 А, проходная мини клемма



Технические характеристики¹⁾

Размеры	Ширина	Длина	Высота
[мм]	3,5	33,55	28,1 (NS 15)
Макс. электрические данные	I _{макс.} [A]	U _{макс.} [В]	макс. Ø [мм ²] AWG (UL)
	17,5 ²⁾	500	0,14 - 1,5 26-14
Макс. ток перемычки	[А]	17,5	
Расчетные данные	МЭК	UL / CUL	CSA Ex
Расчетное напряжение	[В]	500	600
Номинальный ток / сечение	[А] / [мм ²]	17,5 ²⁾ / 1,5	15 / -

Данные для заказа

Описание	Цвет	Тип	Артикул №	Штук
Клемма	серый	MPT 1,5/S/1P	① 3248115	50
	синий	MPT 1,5/S/1P BU	① 3248116	50
Заземляющая клемма	желто-зел.	MPT 1,5/S/1P-PE	② 3248117	50

Принадлежности¹⁾

Крышка, ширина 2,2 мм	серый	D-MPT 1,5/S	3248120	50
-----------------------	-------	-------------	---------	----

Проходные, многопроводные и многоярусные клеммы, а также заземляющие клеммы

Примечания:

¹⁾ Технические характеристики и дополнительные принадлежности описаны на странице 254.

²⁾ Кривая изменения характеристик приведена на сайте: phoenixcontact.net/products

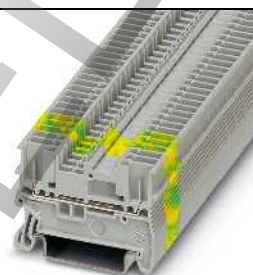
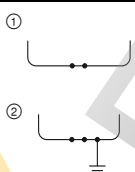

17,5 А, проходная клемма



Технические характеристики¹⁾

Размеры	Ширина	Длина	Высота
[мм]	3,5	45,8	32 (NS 35/7,5)
Макс. электрические данные	I _{макс.} [A]	U _{макс.} [В]	макс. Ø [мм ²] AWG (UL)
	17,5 ²⁾	500	0,14 - 1,5 -
Макс. ток перемычки	[А]	17,5	
Расчетные данные	МЭК	UL / CUL	CSA Ex
Расчетное напряжение	[В]	500	600
Номинальный ток / сечение	[А] / [мм ²]	17,5 ²⁾ / 1,5	15 / -

Данные для заказа

Описание	Цвет	Тип	Артикул №	Штук
Клемма	серый	PT 1,5/S/2P	① 3213784	50
с перемычкой между ярусов	серый	PT 1,5/S/2P BU	① 3213797	50
Заземляющая клемма	желто-зел.	PT 1,5/S/2P-PE	② 3213810	50

Принадлежности¹⁾

Крышка, ширина 2,2 мм	серый	D-PT 1,5/S	3208142	50
-----------------------	-------	------------	---------	----

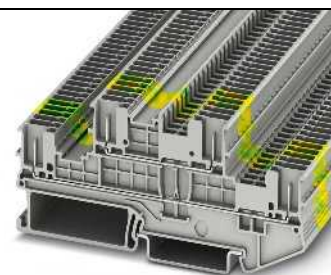
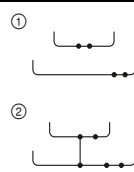

16 А, двухъярусные клеммы



Технические характеристики¹⁾

Размеры	Ширина	Длина	Высота
[мм]	3,5	93,9	42,6 (NS 35/7,5)
Макс. электрические данные	I _{макс.} [A]	U _{макс.} [В]	макс. Ø [мм ²] AWG (UL)
	16 ²⁾	500	0,14 - 1,5 -
Макс. ток перемычки	[А]	17,5	
Расчетные данные	МЭК	UL / CUL	CSA Ex
Расчетное напряжение	[В]	500	600
Номинальный ток / сечение	[А] / [мм ²]	16 ²⁾ / 1,5	15 / -

Данные для заказа

Описание	Цвет	Тип	Артикул №	Штук
Клемма	серый	РТТВ 1,5/S/4P	① 3213865	50
с перемычкой между ярусов	серый	РТТВ 1,5/S/4P BU	① 3213878	50
Заземляющая клемма	желто-зел.	РТТВ 1,5/S/4P-PV	② 3213852	50
		РТТВ 1,5/S/4P-PE	③ 3213881	50

Принадлежности¹⁾

Крышка, ширина 2,2 мм	серый	D-РТТВ 1,5/S/4P	3213894	50
-----------------------	-------	-----------------	---------	----

Штекерные клеммы угловой конструкции

Примечания:

¹⁾ Технические характеристики и дополнительные принадлежности описаны на странице 254.

²⁾ Кривая изменения характеристик приведена на сайте: phoenixcontact.net/products

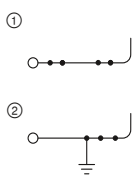

17,5 А, проходная клемма

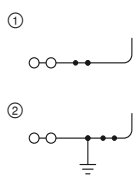

17,5 А, проходная клемма, 3 контакта



Технические характеристики ¹⁾				
Размеры	Ширина	Длина	Высота	
	3,5	50,7	38,5 (NS 35/7,5)	
Макс. электрические данные	I _{макс.} [A]	U _{макс.} [B]	макс. Ø [мм ²]	AWG (UL)
	17,5	500	0,14 - 1,5	26-14
Макс. ток перемычки	17,5			
Расчетные данные	МЭК	UL / CUL	CSA	Ex
Расчетное напряжение	500	600	600	-
Номинальный ток / сечение	17,5 ²⁾ / 1,5	15 / -	15 / -	-

Данные для заказа		
Тип	Артикул №	Штук
PTS 1,5/S/1P	① 3214453	50
PTS 1,5/S/1P BU	① 3214466	50
PTS 1,5/S/1P-PE	② 3214479	50

Принадлежности ¹⁾		
D-PTS 1,5/S	3214576	50



Технические характеристики ¹⁾				
Размеры	Ширина	Длина	Высота	
	3,5	50,7	38,5 (NS 35/7,5)	
Макс. электрические данные	I _{макс.} [A]	U _{макс.} [B]	макс. Ø [мм ²]	AWG (UL)
	17,5	500	0,14 - 1,5	26-14
Макс. ток перемычки	17,5			
Расчетные данные	МЭК	UL / CUL	CSA	Ex
Расчетное напряжение	500	600	600	-
Номинальный ток / сечение	17,5 ²⁾ / 1,5	15 / -	15 / -	-

Данные для заказа		
Тип	Артикул №	Штук
PTS 1,5/S-TWIN/1P	① 3214709	50
PTS 1,5/S-TWIN/1P BU	① 3214712	50
PTS 1,5/S-TWIN/1P-PE	② 3214725	50

Принадлежности ¹⁾		
D-PTS 1,5/S	3214576	50

Штекерные клеммы угловой конструкции

Примечания:

¹⁾ Технические характеристики и дополнительные принадлежности описаны на странице 254.

²⁾ Кривая изменения характеристик приведена на сайте: phoenixcontact.net/products

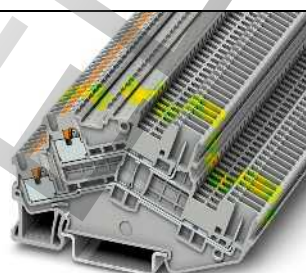
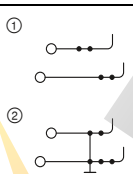

16 А, двухъярусные клеммы

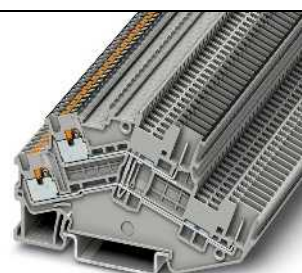
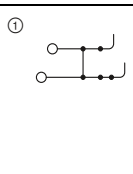

16 А, двухъярусная клемма с перемычкой между ярусами



Технические характеристики ¹⁾				
Размеры	Ширина	Длина	Высота	
	3,5	78	55 (NS 35/7,5)	
Макс. электрические данные	I _{макс.} [A]	U _{макс.} [B]	макс. Ø [мм ²]	AWG (UL)
	16	500	0,14 - 1,5	26-14
Макс. ток перемычки	17,5			
Расчетные данные	МЭК	UL / CUL	CSA	Ex
Расчетное напряжение	500	600	600	-
Номинальный ток / сечение	16 ²⁾ / 1,5	15 / -	15 / -	-

Данные для заказа		
Тип	Артикул №	Штук
PTTBS 1,5/S/2P	① 3214495	50
PTTBS 1,5/S/2P BU	① 3214505	50
PTTBS 1,5/S/2P-PE	② 3214518	50

Принадлежности ¹⁾		
D-PTTBS 1,5/S/2P	3214534	50



Технические характеристики ¹⁾				
Размеры	Ширина	Длина	Высота	
	3,5	78	55 (NS 35/7,5)	
Макс. электрические данные	I _{макс.} [A]	U _{макс.} [B]	макс. Ø [мм ²]	AWG (UL)
	16	500	0,14 - 1,5	26-14
Макс. ток перемычки	17,5			
Расчетные данные	МЭК	UL / CUL	CSA	Ex
Расчетное напряжение	500	600	600	-
Номинальный ток / сечение	16 ²⁾ / 1,5	15 / -	15 / -	-

Данные для заказа		
Тип	Артикул №	Штук
PTTBS 1,5/S/2P-PV	① 3214521	50

Принадлежности ¹⁾		
D-PTTBS 1,5/S/2P	3214534	50

Штекерные элементы COMBI PT 1,5 мм²

Розетки COMBI с Push-in зажимами

Примечания:

1) Технические характеристики и дополнительные принадлежности описаны на странице 254.

2) Кривая изменения характеристик приведена на сайте: phoenixcontact.net/products



17,5 А, розетка COMBI

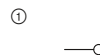

17,5 А, розетка COMBI, самостоятельная сборка



Технические характеристики ¹⁾			
Ширина	Длина	Высота	
3,5 x Полюсов	27	17,8	
I _{макс.} [A]	U _{макс.} [В]	макс. Ø [мм ²]	AWG (UL)
17,5 ²⁾	500	0,14 - 1,5	26-14
МЭК	UL / CUL	CSA	Ex
Расчетное напряжение	500	600	-
Номинальный ток / сечение	17,5 ²⁾ / 1,5	15 / -	-

Технические характеристики ¹⁾			
Ширина	Длина	Высота	
3,5 x Полюсов	27	17,8	
I _{макс.} [A]	U _{макс.} [В]	макс. Ø [мм ²]	AWG (UL)
17,5 ²⁾	500	0,14 - 1,5	26-14
МЭК	UL / CUL	CSA	Ex
Расчетное напряжение	500	600	-
Номинальный ток / сечение	17,5 ²⁾ / 1,5	15 / -	-

Данные для заказа

Данные для заказа

Описание	Полюсов	Ширина	Цвет
Hjptnrf COMBI	2	7 мм	серый
	3	10,5 мм	серый
	4	14 мм	серый
	5	17,5 мм	серый
	6	21 мм	серый
	7	24,5 мм	серый
	8	28 мм	серый
	9	31,5 мм	серый
	10	35 мм	серый
	11	38,5 мм	серый
	12	42 мм	серый
	13	45,5 мм	серый
	14	49 мм	серый
	15	52,5 мм	серый
	Розетка COMBI, самостоятельная сборка	1	3,5 мм
1		3,5 мм	синий
1		3,5 мм	желто-зел.

Тип	Артикул №	Штук
PPC 1,5/S/ 2	3213386	50
PPC 1,5/S/ 3	3213399	50
PPC 1,5/S/ 4	3213409	50
PPC 1,5/S/ 5	3213412	50
PPC 1,5/S/ 6	3213425	25
PPC 1,5/S/ 7	3213438	25
PPC 1,5/S/ 8	3213441	25
PPC 1,5/S/ 9	3213454	25
PPC 1,5/S/10	3213467	25
PPC 1,5/S/11	3213470	10
PPC 1,5/S/12	3213483	10
PPC 1,5/S/13	3213496	10
PPC 1,5/S/14	3213506	10
PPC 1,5/S/15	3213519	10

Тип	Артикул №	Штук
PPC 1,5/S/1-L	3213357	50
PPC 1,5/S/1-L BU	3213360	50
PPC 1,5/S/1-L GNYE	3213373	50

Принадлежности¹⁾

Принадлежности¹⁾

Нонтрольный штекер, металлическая деталь, диаметр 2,3 мм	серебристый	MPS-MT	0201744	10
Изоляционная втулка, для металлической части MPS	красный	MPS-IH RD	0201676	10
Нрышна, ширина 2,2 мм	серый	D-PPC 1,5/S	3213690	50
Механический ключ, 4 ключа, для установки во все базовые клеммы	красный	PC	3040588	50
Приспособление для снятия растягивающего усилия, для штекеров и соединителей, 2-полюсн.	черный	PZ 1,5/S/2	3212918	50
Корпус кабельного разъема, для PP-H 1,5... и PPC1,5...	серый	PH 1,5/S/3	3212756	50
4-полюсн.	серый	PH 1,5/S/4	3212769	50
5-полюсн.	серый	PH 1,5/S/5	3212772	50
6-полюсн.	серый	PH 1,5/S/6	3212785	25
7-полюсн.	серый	PH 1,5/S/7	3212798	25
8-полюсн.	серый	PH 1,5/S/8	3212808	25
9-полюсн.	серый	PH 1,5/S/9	3212811	25
10-полюсн.	серый	PH 1,5/S/10	3212824	25
11-конт.	серый	PH 1,5/S/11	3212837	10
12-полюсн.	серый	PH 1,5/S/12	3212840	10
13-конт.	серый	PH 1,5/S/13	3212853	10
14-полюсн.	серый	PH 1,5/S/14	3212866	10
15-полюсн.	серый	PH 1,5/S/15	3212879	10

MPS-MT	0201744	10
MPS-IH RD	0201676	10
D-PPC 1,5/S	3213690	50
PC	3040588	50
PZ 1,5/S/2	3212918	50
PH 1,5/S/3	3212756	50
PH 1,5/S/4	3212769	50
PH 1,5/S/5	3212772	50
PH 1,5/S/6	3212785	25
PH 1,5/S/7	3212798	25
PH 1,5/S/8	3212808	25
PH 1,5/S/9	3212811	25
PH 1,5/S/10	3212824	25
PH 1,5/S/11	3212837	10
PH 1,5/S/12	3212840	10
PH 1,5/S/13	3212853	10
PH 1,5/S/14	3212866	10
PH 1,5/S/15	3212879	10

MPS-MT	0201744	10
MPS-IH RD	0201676	10
D-PPC 1,5/S	3213690	50
PC	3040588	50
PZ 1,5/S/2	3212918	50
PH 1,5/S/3	3212756	50
PH 1,5/S/4	3212769	50
PH 1,5/S/5	3212772	50
PH 1,5/S/6	3212785	25
PH 1,5/S/7	3212798	25
PH 1,5/S/8	3212808	25
PH 1,5/S/9	3212811	25
PH 1,5/S/10	3212824	25
PH 1,5/S/11	3212837	10
PH 1,5/S/12	3212840	10
PH 1,5/S/13	3212853	10
PH 1,5/S/14	3212866	10
PH 1,5/S/15	3212879	10

Розетки COMBI с Push-in зажимами

①

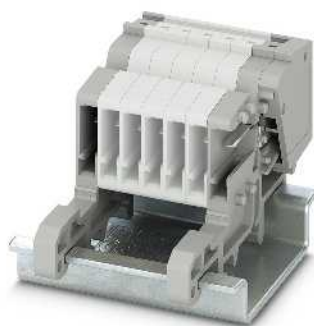

17,5 А, розетка COMBI для монтажа на рейке

Примечания:

1) Технические характеристики и дополнительные принадлежности описаны на странице 254.

2) Кривая изменения характеристик приведена на сайте: phoenixcontact.net/products

SE SA US EAC CE ClassNK

Технические характеристики ¹⁾			
Ширина	Длина	Высота	
3,5	43	28,3 (NS 35/7,5) / 28,3 (NS 15)	
I _{макс.} [A]	U _{макс.} [В]	макс. Ø [мм ²] AWG (UL)	
17,5 ²⁾	500	0,14 - 1,5 26-14	
МЭК	UL / CUL	CSA	Ex
500	600	600	-
17,5 ²⁾ / 1,5	15 / -	15 / -	-

Данные для заказа		
Тип	Артикул №	Штук
PPC 1,5/S-NS/1-L	① 3213700	50

Принадлежности ¹⁾		
D-PPC 1,5/S	3213690	50
PC	3040588	50
PZ 1,5/S/2	3212918	50

Размеры	[мм]
Макс. электрические данные	
Расчетные данные	
Расчетное напряжение	[В]
Номинальный ток / сечение	[А] / [мм ²]

Описание	Цвет
Hjptnrf COMBI	серый

Нрышка, ширина 2,2 мм	серый
Механический ключ, 4 ключа, для установки во все базовые клеммы	красный
Приспособление для снятия растягивающего усилия, для штекеров и соединителей, 2-полюсн.	черный

Штекер COMBI

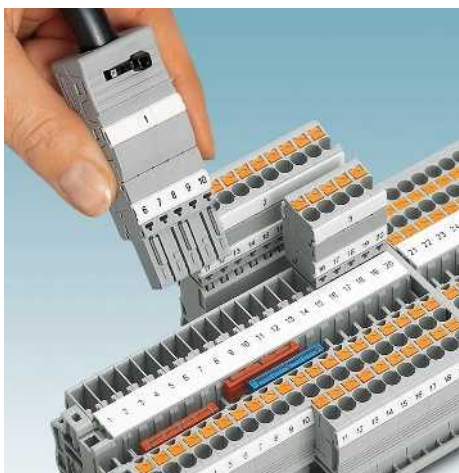

- В ассортименте широкий выбор принадлежностей, устанавливаемых по желанию
- Возможность практичного кодирования
- Возможность нанесения крупной маркировки
- В ассортименте прочные корпуса для штекеров для разгрузки кабелей от натяжения

Примечания:

1) Технические характеристики и дополнительные принадлежности описаны на странице 254.

2) Кривая изменения характеристик приведена на сайте: phoenixcontact.net/products

①



17,5 А, штекер, подключение в направлении проводника

UL, CE, RoHS, ClassNK, CB

Технические характеристики¹⁾

Размеры	Ширина [мм]	Длина [мм]	Высота [мм]	Высота в сборе [мм]
3,5 x Полюсов	3,5	16,5	31,3	19,5
Макс. электрические данные	$I_{\text{макс.}}$ [A]	$U_{\text{макс.}}$ [B]	макс. Ø [мм ²]	AWG (UL)
	17,5 ²⁾	500	0,14 - 1,5	26-14
Расчетные данные	Расчетное напряжение [B]	МЭК UL / CUL	CSA	Ex
	500	600	600	-
Номинальный ток / сечение	[A] / [мм ²]	17,5 ²⁾ / 1,5	15 / -	15 / -

Данные для заказа

Описание	Полюсов	Ширина	Цвет	Тип	Артикул №	Штук
Штекер COMBI	1	3,5 мм	серый	PP-H 1,5/S/1	① 3212484	50
	2	7 мм	серый	PP-H 1,5/S/2	① 3212510	50
	3	10,5 мм	серый	PP-H 1,5/S/3	① 3212523	50
	4	14 мм	серый	PP-H 1,5/S/4	① 3212536	50
	5	17,5 мм	серый	PP-H 1,5/S/5	① 3212549	50
	6	21 мм	серый	PP-H 1,5/S/6	① 3212552	25
	7	24,5 мм	серый	PP-H 1,5/S/7	① 3212565	25
	8	28 мм	серый	PP-H 1,5/S/8	① 3212578	25
	9	31,5 мм	серый	PP-H 1,5/S/9	① 3212581	25
	10	35 мм	серый	PP-H 1,5/S/10	① 3212594	25
	11	38,5 мм	серый	PP-H 1,5/S/11	① 3212604	10
	12	42 мм	серый	PP-H 1,5/S/12	① 3212617	10
	13	45,5 мм	серый	PP-H 1,5/S/13	① 3212620	10
	14	49 мм	серый	PP-H 1,5/S/14	① 3212633	10
	15	52,5 мм	серый	PP-H 1,5/S/15	① 3212646	10
	1	3,5 мм	синий	PP-H 1,5/S/1 BU	① 3212497	50
	1	3,5 мм	желто-зел.	PP-H 1,5/S/1 GNYE	① 3212507	50

Принадлежности¹⁾

Контрольный штекер, металлическая деталь, диаметр 2,3 мм	серебристый	MPS-MT	0201744	10
Изоляционная втулка, для металлической части MPS	красный	MPS-IH RD	0201676	10
Защелка и разгрузка от усилий натяжения, для всех штекеров с подключением провода сверху, 2-полюсн.	оранжевый	PRZ 1,5/S	3212905	50
Защелка-фиксатор, для штекера, 1 полюс 2-полюсн.	оранжевый	PR 1,5/S	3212882	50
	оранжевый	PR 1,5/S/2	3212895	50
Приспособление для снятия растягивающего усилия, для штекеров и соединителей, 2-полюсн.	черный	PZ 1,5/S/2	3212918	50
Корпус кабельного разъема, для PP-H 1,5... и PPC1,5...	серый	PH 1,5/S/3	3212756	50
	серый	PH 1,5/S/4	3212769	50
	серый	PH 1,5/S/5	3212772	50
	серый	PH 1,5/S/6	3212785	25
	серый	PH 1,5/S/7	3212798	25
	серый	PH 1,5/S/8	3212808	25
	серый	PH 1,5/S/9	3212811	25
	серый	PH 1,5/S/10	3212824	25
	серый	PH 1,5/S/11	3212837	10
	серый	PH 1,5/S/12	3212840	10
	серый	PH 1,5/S/13	3212853	10
	серый	PH 1,5/S/14	3212866	10
	серый	PH 1,5/S/15	3212879	10

Штекеры COMBI для самостоятельной сборки

- Штекеры COMBI с технологией подключения Push-in для самостоятельной сборки - это решение любой поставленной задачи, которое может быть реализовано самим пользователем
- В ассортименте прочные корпуса для штекеров для разгрузки кабелей от натяжения
- В данном случае штекер собирается на месте из одноконтатных штекерных элементов в соответствии с целью применения, пример сборки представлен ниже

- 1 PP-H 1,5/S/1-L
- 2 PP-H 1,5/S/1-M и PP-H 1,5/S/1-M BU
- 3 PP-H 1,5/S/1-R GNYE

Примечания:
 1) Технические характеристики и дополнительные принадлежности описаны на странице 254.
 Корпус кабельных разъемов других типов приведены на стр. 317.

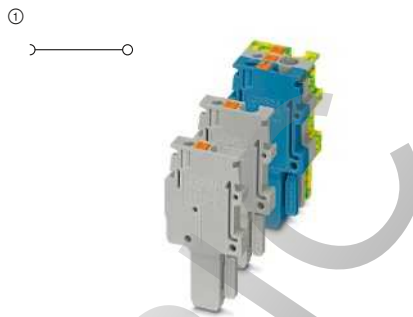

17,5 А, штекер, подключение в направлении проводника, для монтажа по месту



Технические характеристики ¹⁾				
Размеры	Ширина [мм]	Длина [мм]	Высота [мм]	Высота в сборе [мм]
	3,5 x полюсов	16,5	31,3	19,5
Макс. электрические данные	I _{макс.} [А]	U _{макс.} [В]	макс. Ø [мм ²]	AWG (UL)
	17,5	500	0,14 - 1,5	26-14
Расчетные данные	Расчетное напряжение [В]	Расчетное напряжение [В]	Номинальный ток / сечение [А] / [мм ²]	
	500	600	17,5 / 1,5	

Данные для заказа					
Описание	Полюсов	Цвет	Тип	Артикул №	Штук
Штекер COMBI, левый элемент	1	серый	PP-H 1,5/S/1-L	3212659	50
	1	синий	PP-H 1,5/S/1-L BU	3212662	50
	1	желто-зел.	PP-H 1,5/S/1-L GNYE	3212675	50
Штекер COMBI, средний элемент	1	серый	PP-H 1,5/S/1-M	3212688	50
	1	синий	PP-H 1,5/S/1-M BU	3212691	50
Штекер COMBI, правый элемент	1	желто-зел.	PP-H 1,5/S/1-M GNYE	3212701	50
	1	серый	PP-H 1,5/S/1-R	3212714	50
	1	синий	PP-H 1,5/S/1-R BU	3212727	50
	1	желто-зел.	PP-H 1,5/S/1-R GNYE	3212730	50

Принадлежности ¹⁾				
Контрольный штекер, металлическая деталь, диаметр 2,3 мм	серебристый	MPS-MT	0201744	10
Изоляционная втулка, для металлической части MPS	красный	MPS-IH RD	0201676	10
Защелка и разгрузка от усилий натяжения, для всех штекеров с подключением провода сверху, 2-полюсн.	оранжевый	PRZ 1,5/S	3212905	50
Защелка-фиксатор, для штекера, 1 полюс	оранжевый	PR 1,5/S	3212882	50
2-полюсн.	оранжевый	PR 1,5/S/2	3212895	50
Приспособление для снятия растягивающего усилия, для штекеров и соединителей, 2-полюсн.	черный	PZ 1,5/S/2	3212918	50
Корпус кабельного разъема, для PP-H 1,5... и PPC1,5...	серый	PH 1,5/S/3	3212756	50
4-полюсн.	серый	PH 1,5/S/4	3212769	50
5-полюсн.	серый	PH 1,5/S/5	3212772	50
6-полюсн.	серый	PH 1,5/S/6	3212785	25
7-полюсн.	серый	PH 1,5/S/7	3212798	25
8-полюсн.	серый	PH 1,5/S/8	3212808	25
9-полюсн.	серый	PH 1,5/S/9	3212811	25
10-полюсн.	серый	PH 1,5/S/10	3212824	25
11-конт.	серый	PH 1,5/S/11	3212837	10
12-полюсн.	серый	PH 1,5/S/12	3212840	10
13-конт.	серый	PH 1,5/S/13	3212853	10
14-полюсн.	серый	PH 1,5/S/14	3212866	10
15-полюсн.	серый	PH 1,5/S/15	3212879	10

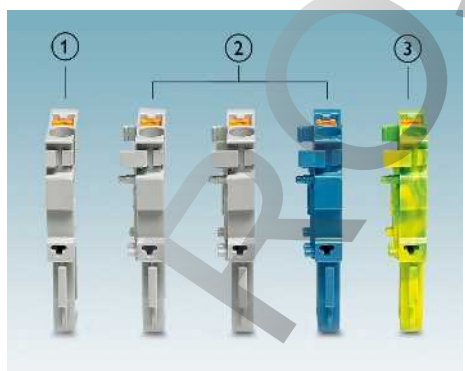

Общие технические характеристики для клемм с зажимами push-in COMBI PT 2,5 мм²

Расчетные данные		МЭК 61984			
Расчетное сечение	[мм ²]	2,5			
Диапазон сечений	AWG	26 - 12			
Возможности подключения		однож.	многож.	Кабельный наконечник с пластмассовой втулкой или без	
1-провод.	[мм ²]	0,14 - 4	0,14 - 2,5	0,14 - 2,5	0,14 - 2,5
2-провод. гибких с кабельным наконечником TWIN	[мм ²]	-	-	-	0,5
Сечение проводников, подсоединяемых без инструмента	[мм ²]	0,34 - 4	-	0,34 - 2,5	0,34 - 2,5
Общие характеристики					
Длина снятия изоляции	[мм]	8 - 10			
Изоляционный материал		PA			
Класс воспламеняемости согласно UL 94		V0			

Указания: дополнительные или отличные данные документируются у артикула.

Примечания:



Рядом с артикулом расположена принципиальная электрическая схема. Свободные места для подключения перемычки обозначаются черной точкой.

Указанные технические данные и допуски относятся к первому артикулу в столбике. Данные о следующих артикулах указаны на сайте phoenixcontact.net/products

1) Ток шунтирования документирован при соответствующем артикуле. Другие цвета см. на стр. 340.

Принадлежности для клемм с зажимами push-in COMBI PT 2,5 мм²

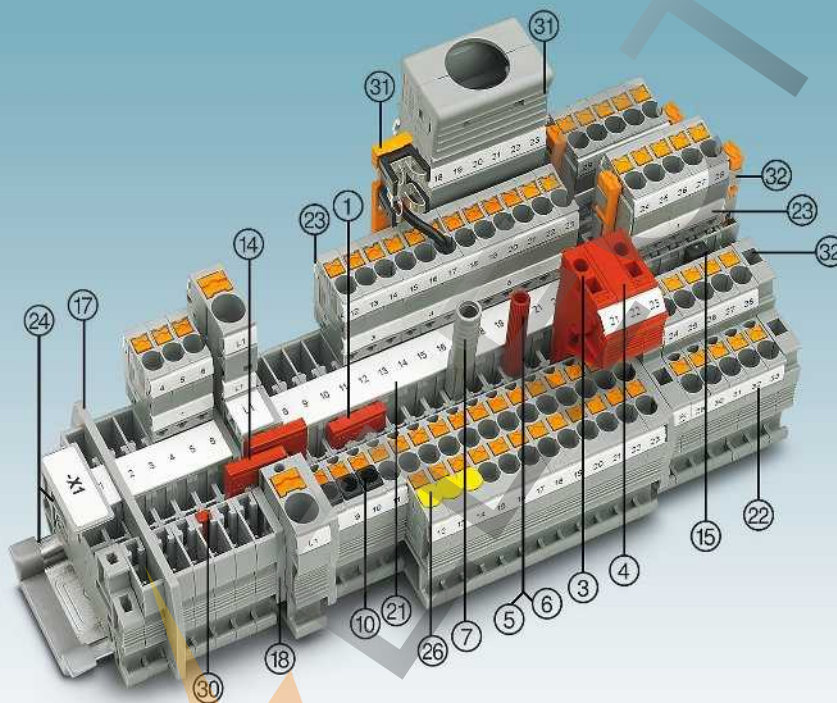

Описание	Полюсов	Цвет	Тип	Артикул №	Штук	Тип	Артикул №	Штук
① Перемычка ¹⁾	2	красный	FBS 2-5	3030161	50	FBSR 2-5	3033702	50
	3	красный	FBS 3-5	3030174	50	FBSR 3-5	3001591	50
	4	красный	FBS 4-5	3030187	50	FBSR 4-5	3001592	50
	5	красный	FBS 5-5	3030190	50	FBSR 5-5	3001593	50
	10	красный	FBS 10-5	3030213	10	FBSR 10-5	3033710	10
	20	красный	FBS 20-5	3030226	10			
③ Наборная тестовая вилка		красный	PS-5	3030983	10			
④ Проставка		красный	DP PS-5	3036725	10			
⑤ Контрольный штекер, металлическая деталь		серебристый	MPS-MT	0201744	10			
⑥ Изоляционная втулка, для металлической части MPS		красный	MPS-IR RD	0201676	10			
⑦ Адаптер тестера, гнездовое отверстие 4 мм		серый	PAI-4-N GY	3032871	10			
⑩ Изоляционная втулка 0,25 - 0,5 мм ²		белый	ISH 2,5/0,2	3002843	50			
		серый	ISH 2,5/0,5	3002856	50			
		черный	ISH 2,5/1,0	3002869	50			
⑩ Изоляционная втулка 0,75 - 1 мм ²		серый	ISH 2,5/1,0	3002869	50			
⑩ Нодирующий профиль		красный	PC	3040588	50			
Отвертка			SZF 1-0,6X3,5	1204517	10			

⑭ Переходная перемычка	RB ... см. стр. 344.
⑮ Вертикальная перемычка	FBS-PV ... см. стр. 341.
⑰ Разделители / сегменты крышки	ATP-... / DS-... см. phoenixcontact.net/products
⑱ Крышка	Документировано при артикуле
⑲ Маркировка среднего паза	UC-TM 5, UCT-TM 5 или ZB 5. См. также каталог 5, таблицы выбора со страницы 100.
⑲ Маркировка среднего и бокового паза	UC-TMF 5, UCT-TMF 5 или ZBF 5. См. также каталог 5, таблицы выбора со страницы 100.
⑲ Маркировка бокового паза	UC-TMF 5, UCT-TMF 5 или ZBF 5. См. также каталог 5, таблицы выбора со страницы 100.
⑳ Монтажная рейна и концевой зажим	См. каталог 5
㉑ Крышка для шахты проводника	SEC ... см. на странице 348.
㉒ Фиксаторы, приспособления для снятия растягивающего усилия, экраны	См. со стр. 312.
㉓ Винтовые фланцы, винтовые фланцевые крышки	См. со стр. 320.
Полное описание принадлежностей: phoenixcontact.net/products	Указание: Дополняющие и иные принадлежности указаны при изделии.

Проходные, многопроводные и многоярусные клеммы, а также заземляющие клеммы

Примечания:
1) Технические характеристики и дополнительные принадлежности описаны на странице 262.
2) Кривая изменения характеристик приведена на сайте: phoenixcontact.net/products
Винтовой фланец, см. стр. 320.
Описание крепежного фланца см. на стр. 319.

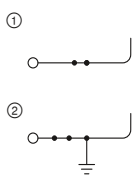

24 А, проходная клемма

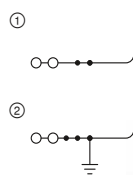

24 А, проходная клемма, 3 контакта



Технические характеристики ¹⁾				
Ширина	Длина	Высота		
5,2	48,5	36,5 (NS 35/7,5)		
I _{макс.} [A]	U _{макс.} [B]	макс. Ø [мм ²]	AWG (UL)	
24 ²⁾	500	0,14 - 4	26-12	
24 (FBS) / 17,5 (FBSR)				
МЭК	UL / CUL	CSA	Ex	
Расчетное напряжение	500	600	300	-
Номинальный ток / сечение	24 ²⁾ / 2,5	20 / -	20 / -	-

Технические характеристики ¹⁾				
Ширина	Длина	Высота		
5,2	60,5	36,5 (NS 35/7,5)		
I _{макс.} [A]	U _{макс.} [B]	макс. Ø [мм ²]	AWG (UL)	
24	500	0,14 - 4	26-12	
24 (FBS) / 17,5 (FBSR)				
МЭК	UL / CUL	CSA	Ex	
Расчетное напряжение	500	600	300	-
Номинальный ток / сечение	24 ²⁾ / 2,5	20 / -	20 / -	-

Данные для заказа			
Тип	Артикул №	Штук	
PT 2,5/1P	① 3210033	50	
PT 2,5/1P BU	① 3210046	50	
PT 2,5/1P-PE	② 3210059	50	
Принадлежности ¹⁾			
D-ST 2,5	3030417	50	

Данные для заказа			
Тип	Артикул №	Штук	
PT 2,5-TWIN/1P	① 3209633	50	
PT 2,5-TWIN/1P BU	① 3209646	50	
PT 2,5-TWIN/1P-PE	② 3209659	50	
Принадлежности ¹⁾			
D-ST 2,5-TWIN	3030488	50	

Проходные, многопроводные и многоярусные клеммы, а также заземляющие клеммы

Примечания:
1) Технические характеристики и дополнительные принадлежности описаны на странице 262.
2) Кривая изменения характеристик приведена на сайте: phoenixcontact.net/products
Винтовой фланец, см. стр. 320.
Описание крепежного фланца см. на стр. 319.

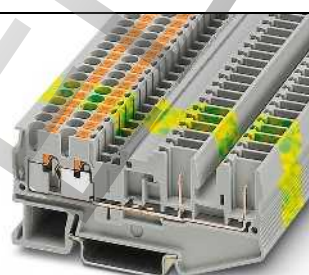
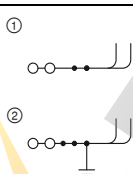

24 А, проходная клемма, 4 контакта

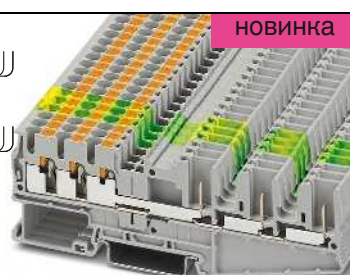
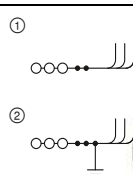

24 А, проходная клемма, 6 контактов



Технические характеристики ¹⁾				
Ширина	Длина	Высота		
5,2	81	36,5 (NS 35/7,5)		
I _{макс.} [A]	U _{макс.} [B]	макс. Ø [мм ²]	AWG (UL)	
24 ²⁾	500	0,14 - 4	26-12	
24 (FBS) / 17,5 (FBSR)				
МЭК	UL / CUL	CSA	Ex	
Расчетное напряжение	500	600	300	-
Номинальный ток / сечение	24 ²⁾ / 2,5	20 / -	20 / -	-

Технические характеристики ¹⁾				
Ширина	Длина	Высота		
5,2	111,2	35,3 (NS 35/7,5)		
I _{макс.} [A]	U _{макс.} [B]	макс. Ø [мм ²]	AWG (UL)	
24 ²⁾	500	0,14 - 4	-	
24 (FBS) / 17,5 (FBSR)				
МЭК	UL / CUL	CSA	Ex	
Расчетное напряжение	500	-	-	-
Номинальный ток / сечение	24 ²⁾ / 2,5	-	-	-

Данные для заказа			
Тип	Артикул №	Штук	
PT 2,5-QUATTRO/2P	① 3209662	50	
PT 2,5-QUATTRO/2P BU	① 3209675	50	
PT 2,5-QUATTRO/2P-PE	② 3209688	50	
Принадлежности ¹⁾			
D-ST 2,5-QUATTRO/ 2P	3040083	50	

Данные для заказа			
Тип	Артикул №	Штук	
PT 2,5-HEXA/3P	① 3040044	50	
PT 2,5-HEXA/3P BU	① 3040048	50	
PT 2,5-HEXA/3P-PE	② 3040052	50	
Принадлежности ¹⁾			
D-PT 2,5-HEXA/3P	3040058	50	
DP-PT 2,5-HEXA/3P	3040060	50	

Описание	Цвет
Клемма	серый
	синий
Заземляющая клемма	желто-зел.
Крышка, ширина 2,2 мм	серый
Проставка, ширина 5,2 мм	оранжевый

Штекерные элементы COMBI RT 2,5 мм²

Проходные, многопроводные и многоярусные клеммы, а также заземляющие клеммы

Примечания:

1) Технические характеристики и дополнительные принадлежности описаны на странице 262.

2) Кривая изменения характеристик приведена на сайте: phoenixcontact.net/products

Винтовой фланец, см. стр. 320.

Описание крепежного фланца см. на стр. 319.

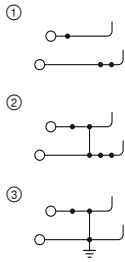

22 А, двухъярусные клеммы

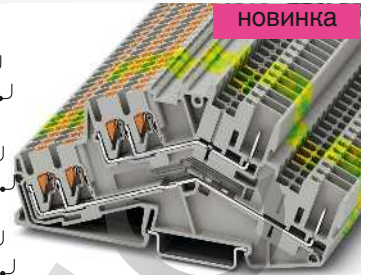
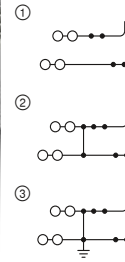

22 А, двухъярусная клемма, угловая конструкция

НОВИНКА



	Технические характеристики ¹⁾				Технические характеристики ¹⁾				
	Ширина	Длина	Высота		Ширина	Длина	Высота		
Размеры	5,2	71,5	47,5 (NS 35/7,5)		5,2	111,8	55 (NS 35/7,5)		
Макс. электрические данные	$I_{\text{макс.}}$ [А]	$U_{\text{макс.}}$ [В]	макс. Ø [мм ²]	AWG (UL)	$I_{\text{макс.}}$ [А]	$U_{\text{макс.}}$ [В]	макс. Ø [мм ²]	AWG (UL)	
	22 ²⁾	500	0,14 - 4	24-12	24	500	0,14 - 4	-	
Макс. ток переключки	20 (FBS) / 17,5 (FBSR)				20 (FBS) / 17,5 (FBSR)				
Расчетные данные	МЭК	UL / CUL	CSA	Ex	МЭК	UL / CUL	CSA	Ex	
Расчетное напряжение	500	600	300	-	500	-	-	-	
Номинальный ток / сечение	22 ²⁾ / 2,5	20 / -	20 / -	-	22 / 2,5	-	-	-	
	Данные для заказа				Данные для заказа				
Описание	Цвет	Тип	Артикул №	Штук	Тип	Артикул №	Штук		
Клемма	серый	РТТВ 2,5/2P	① 3210871	50	РТТBS 2,5-TWIN/2P	① 3210604	50		
	синий	РТТВ 2,5/2P BU	① 3210884	50	РТТBS 2,5-TWIN/2P BU	① 3210605	50		
с перемычкой между ярусов	серый	РТТВ 2,5/2P-PV	② 3210907	50	РТТBS 2,5-TWIN/2P-PV	② 3210607	50		
Заземляющая клемма	желто-зел.	РТТВ 2,5/2P-PE	③ 3210897	50	РТТBS 2,5-TWIN/2P-PE	③ 3210606	50		
		Принадлежности¹⁾				Принадлежности¹⁾			
Нрышна, ширина 2,2 мм	серый	D-STTB 2,5/ 2P	3040096	50	D-РТТBS 2,5-TWIN	3210608	50		

Проходные, многопроводные и многоярусные клеммы, а также заземляющие клеммы

Примечания:

1) Технические характеристики и дополнительные принадлежности описаны на странице 262.

2) Кривая изменения характеристик приведена на сайте: phoenixcontact.net/products

Винтовой фланец, см. стр. 320.

Описание крепежного фланца см. на стр. 319.

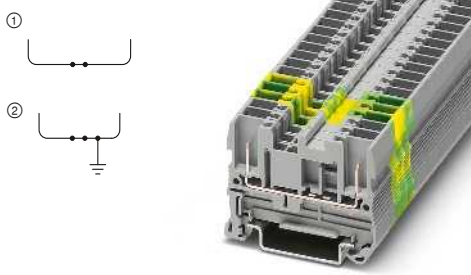

24 А, проходная клемма

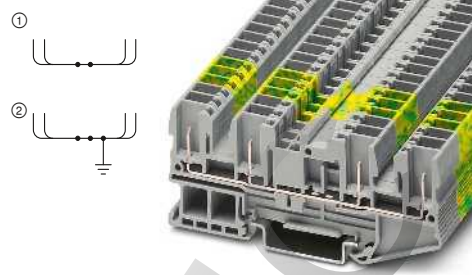

24 А, проходная клемма, 4 контакта



Технические характеристики ¹⁾				
Ширина	Длина	Высота		
5,2	49,1	36,5 (NS 35/7,5)		
I _{макс.} [A]	U _{макс.} [В]	макс. Ø [мм ²]	AWG (UL)	
24 ²⁾	500	0,08 - 4	-	
24 (FBS) / 17,5 (FBSR)				
МЭК	UL / CUL	CSA	Ex	
500	600	300	-	
24 ²⁾ / 2,5				
20 / -				
28 - 12				
Возможности подключения		Кабельный наконечник с пластмассовой втулкой или без		
однож.	многоч.			
0,08 - 4	0,08 - 2,5	0,14 - 2,5	0,14 - 2,5	

Данные для заказа			
Тип	Артикул №	Штук	
ST 2,5/2P	① 3042133	50	
ST 2,5/2P BU	① 3042094	50	
ST 2,5/2P-PE	② 3042146	50	
Принадлежности ¹⁾			
D-ST 2,5	3030417	50	



Технические характеристики ¹⁾				
Ширина	Длина	Высота		
5,2	89,5	36,5 (NS 35/7,5)		
I _{макс.} [A]	U _{макс.} [В]	макс. Ø [мм ²]	AWG (UL)	
24	500	0,08 - 4	-	
24 (FBS) / 17,5 (FBSR)				
МЭК	UL / CUL	CSA	Ex	
500	600	300	-	
24 ²⁾ / 2,5				
20 / -				
28 - 12				
Возможности подключения		Кабельный наконечник с пластмассовой втулкой или без		
однож.	многоч.			
0,08 - 4	0,08 - 2,5	0,14 - 2,5	0,14 - 2,5	

Данные для заказа			
Тип	Артикул №	Штук	
ST 2,5-QUATTRO/4P	① 3042159	50	
ST 2,5-QUATTRO/4P BU	① 3042081	50	
ST 2,5-QUATTRO/4P-PE	② 3042162	50	
Принадлежности ¹⁾			
D-ST 2,5-QUATTRO/4P	3042175	50	

Проходные, многопроводные и многоярусные клеммы, а также заземляющие клеммы

Примечания:

1) Технические характеристики и дополнительные принадлежности описаны на странице 262.

2) Кривая изменения характеристик приведена на сайте: phoenixcontact.net/products

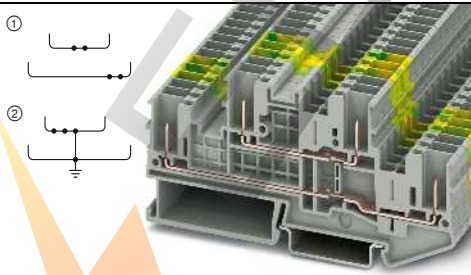

22 А, двухъярусные клеммы

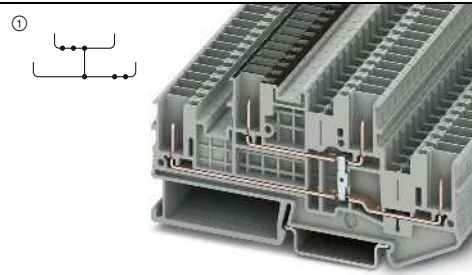

22 А, двухъярусная клемма с объединением потенциалов



Технические характеристики ¹⁾				
Ширина	Длина	Высота		
5,2	98,8	47,5 (NS 35/7,5)		
I _{макс.} [A]	U _{макс.} [В]	макс. Ø [мм ²]	AWG (UL)	
22 ²⁾	500	0,08 - 4	-	
24 (FBS) / 17,5 (FBSR)				
МЭК	UL / CUL	CSA	Ex	
500	600	300	-	
22 ²⁾ / 2,5				
20 / -				
28 - 12				
Возможности подключения		Кабельный наконечник с пластмассовой втулкой или без		
однож.	многоч.			
0,08 - 4	0,08 - 2,5	0,14 - 2,5	0,14 - 2,5	

Данные для заказа			
Тип	Артикул №	Штук	
STTB 2,5/4P	① 3061486	50	
STTB 2,5/4P BU	① 3061512	50	
STTB 2,5/4P-PE	② 3061499	50	
Принадлежности ¹⁾			
D-STTB 2,5/4P	3061538	50	



Технические характеристики ¹⁾				
Ширина	Длина	Высота		
5,2	98,8	47,5 (NS 35/7,5)		
I _{макс.} [A]	U _{макс.} [В]	макс. Ø [мм ²]	AWG (UL)	
22	500	0,08 - 4	-	
24 (FBS) / 17,5 (FBSR)				
МЭК	UL / CUL	CSA	Ex	
500	600	300	-	
22 ²⁾ / 2,5				
20 / -				
28 - 12				
Возможности подключения		Кабельный наконечник с пластмассовой втулкой или без		
однож.	многоч.			
0,08 - 4	0,08 - 2,5	0,14 - 2,5	0,14 - 2,5	

Данные для заказа			
Тип	Артикул №	Штук	
STTB 2,5/4P-PV	① 3061509	50	
Принадлежности ¹⁾			
D-STTB 2,5/4P	3061538	50	

Описание	Цвет
Клемма	серый
	синий
	серый
Заземляющая клемма	желто-зел.

Нрышка, ширина 2,2 мм

Штекерные элементы COMBI PT 2,5 мм²

Многоярусные клеммы

Примечания:

1) Технические характеристики и дополнительные принадлежности описаны на странице 262.

2) Кривая изменения характеристик приведена на сайте: phoenixcontact.net/products



10 А, четырехъярусная клемма

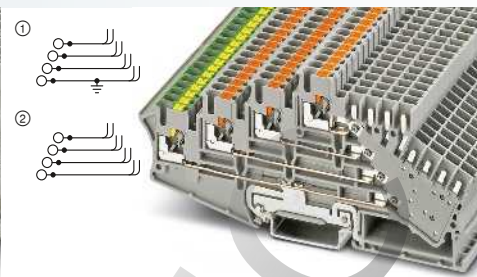

10 А, четырехъярусная клемма с заземляющим основанием

ЕАС

Технические характеристики¹⁾

Размеры	[мм]
Макс. электрические данные	
Макс. ток перемычки	[А]
Расчетные данные	
Расчетное напряжение	[В]
Номинальный ток / сечение	[А] / [мм ²]

Ширина	Длина	Высота		
5,2	105,6	59 (NS 35/7,5)		
$I_{\text{макс.}}$ [А]	$U_{\text{макс.}}$ [В]	макс. Ø [мм ²]	AWG (UL)	
10 ²⁾	250	0,14 - 4	-	
24 (FBS) / 17,5 (FBSR)				
МЭК	UL / CUL	CSA	Ex	
250	-	-	-	
10 ²⁾ / 1,5	-	-	-	

Данные для заказа

Тип	Артикул №	Штук
PT 2,5-4L/1P	3012300	50

Принадлежности¹⁾

D-PT 2,5-4L/1P	3012301	10
----------------	---------	----

ЕАС

Технические характеристики¹⁾

Ширина	Длина	Высота		
5,2	125	59 (NS 35/7,5)		
$I_{\text{макс.}}$ [А]	$U_{\text{макс.}}$ [В]	макс. Ø [мм ²]	AWG (UL)	
10 ²⁾	250	0,14 - 4	-	
24 (FBS) / 17,5 (FBSR)				
МЭК	UL / CUL	CSA	Ex	
250	-	-	-	
10 ²⁾ / 1,5	-	-	-	

Данные для заказа

Тип	Артикул №	Штук
PT 2,5-PE/3L/2P	3012316	50
PT 2,5-4L/2P	3012310	50

Принадлежности¹⁾

D-PT 2,5-4L/2P	3012311	10
----------------	---------	----

Штекер для четырехъярусной клеммы

DFS-CP 2,5-4L

⑦ Защитный профиль AP-CP-H

Примечания:

Для обжима модульных гнездовых контактов STG-MTN... необходимо использовать обжимные клещи CRIMPFOX MT 2,5, арт. № 1204038.

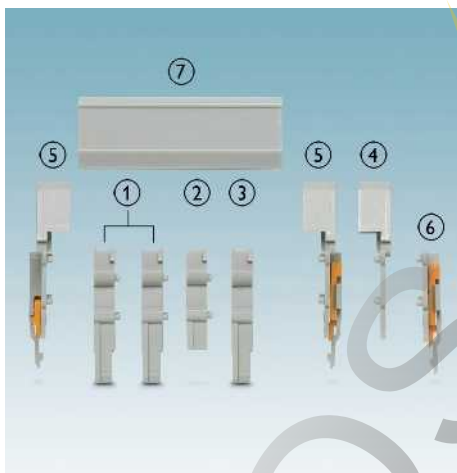

- ① Четырехполюсный штекер со стопорными втулками CP-H 2,5-4L-Z
- ② Промежуточный элемент DP-CP-H 2,5-4L
- ③ Четырехполюсный штекер CP-H 2,5-4L
- ④ Держатель защитного профиля D-CP-H 2,5-4L
- ⑤ Держатель защитного профиля с крышкой стопорного фланца DFS-CP-H 2,5-4L
- ⑥ Крышка стопорного фланца

Описание	Цвет
Корпус штекера, для установки 4 гнездовых контактов	серый
Корпуса штекеров с защелкой	серый серый серый

Стопорный фланец, надписи при помощи UC-TM	серый
Разделительная пластина	серый
Защитный профиль, 1 м, надписи при помощи UC-TM ...	
Держатель защитного профиля	серый
Держатель защитного профиля, с крышкой стопорного фланца	серый
Крышка стопорного фланца	серый
Гнездовой контакт модуля, от 0,5 до 1 мм ² для проводников 1,5 - 2,5 мм ²	серебристый серебристый



Корпус штекера, для установки четырех гнездовых контактов

Данные для заказа

Тип	Артикул №	Штук
CP-H 2,5-4L	3012313	50
CP-H 2,5-4L-PE	3012323	50
CP-H 2,5-4L-Z	3012314	50
CP-H 2,5-4L-Z-PE	3012324	50

Принадлежности

PT 2,5-4L/1P-FS	3012302	10	
DP-CP-H 2,5-4L	3012319	50	
AP-CP-H	METER	3012315	10
D-CP-H 2,5-4L	3012320	50	
DFS-CP-H 2,5-4L	3012317	50	
DFS-CP 2,5-4L	3012321	50	
STG-MTN 0,5-1,0	3190438	100	
STG-MTN 1,5-2,5	3190506	100	

Штекеры COMBI для печатных плат

Примечания:
Дополнительные принадлежности и технические данные описаны на странице 314 или на сайте phoenixcontact.net/products

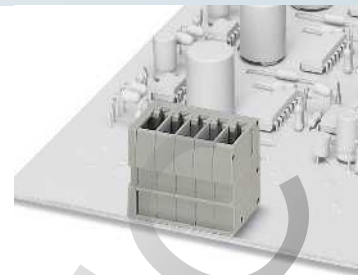
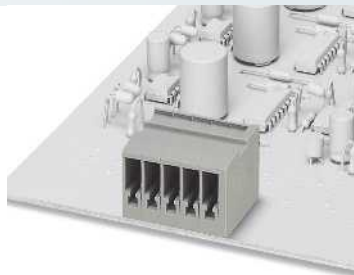

24 А, разъем на плату, горизонтальное направление подключения

24 А, разъем на плату, вертикальное направление подключения



Технические характеристики				
Ширина	Длина	Высота		
10,4	-	-		
I _{макс.} [А]	U _{макс.} [В]	макс. Ø [мм ²]	AWG (UL)	
24	500	-	-	
МЭК	UL / CUL	CSA	Ex	
Расчетное напряжение	500	300	-	
Номинальный ток / сечение	24 / 2,5	15 / -	-	
Расчетное сечение	2,5	-		
Общие характеристики				
Изоляционный материал				
Класс воспламеняемости согласно UL 94				
PA				
V0				

Технические характеристики				
Ширина	Длина	Высота		
10,4	-	-		
I _{макс.} [А]	U _{макс.} [В]	макс. Ø [мм ²]	AWG (UL)	
24	500	-	-	
МЭК	UL / CUL	CSA	Ex	
Расчетное напряжение	500	300	-	
Номинальный ток / сечение	24 / 2,5	15 / -	-	
Расчетное сечение	2,5	-		
Общие характеристики				
Изоляционный материал				
Класс воспламеняемости согласно UL 94				
PA				
V0				

Данные для заказа						
Тип	Артикул №	Штук				
Разъем на плату COMBI	2	10,4 мм	серый	ST 2,5-PCBV/ 2-G-5,2	1980378	50
	3	15,6 мм	серый	ST 2,5-PCBV/ 3-G-5,2	1980381	50
	4	20,8 мм	серый	ST 2,5-PCBV/ 4-G-5,2	1980394	50
	5	26 мм	серый	ST 2,5-PCBV/ 5-G-5,2	1980404	50
	6	31,2 мм	серый	ST 2,5-PCBV/ 6-G-5,2	1980417	50
	7	36,4 мм	серый	ST 2,5-PCBV/ 7-G-5,2	1980420	50
	8	41,6 мм	серый	ST 2,5-PCBV/ 8-G-5,2	1980433	50
	9	46,8 мм	серый	ST 2,5-PCBV/ 9-G-5,2	1980446	50
	10	52 мм	серый	ST 2,5-PCBV/10-G-5,2	1980459	50
	11	57,2 мм	серый	ST 2,5-PCBV/11-G-5,2	1980462	50
	12	62,4 мм	серый	ST 2,5-PCBV/12-G-5,2	1980475	50

Данные для заказа						
Тип	Артикул №	Штук				
Разъем на плату COMBI	2	10,4 мм	серый	ST 2,5-PCBV/ 2-G-5,2	1980488	50
	3	15,6 мм	серый	ST 2,5-PCBV/ 3-G-5,2	1980491	50
	4	20,8 мм	серый	ST 2,5-PCBV/ 4-G-5,2	1980501	50
	5	26 мм	серый	ST 2,5-PCBV/ 5-G-5,2	1980514	50
	6	31,2 мм	серый	ST 2,5-PCBV/ 6-G-5,2	1980527	50
	7	36,4 мм	серый	ST 2,5-PCBV/ 7-G-5,2	1980530	50
	8	41,6 мм	серый	ST 2,5-PCBV/ 8-G-5,2	1980543	50
	9	46,8 мм	серый	ST 2,5-PCBV/ 9-G-5,2	1980556	50
	10	52 мм	серый	ST 2,5-PCBV/10-G-5,2	1980569	50
	11	57,2 мм	серый	ST 2,5-PCBV/11-G-5,2	1980572	50
	12	62,4 мм	серый	ST 2,5-PCBV/12-G-5,2	1980585	50

Штекер COMBI

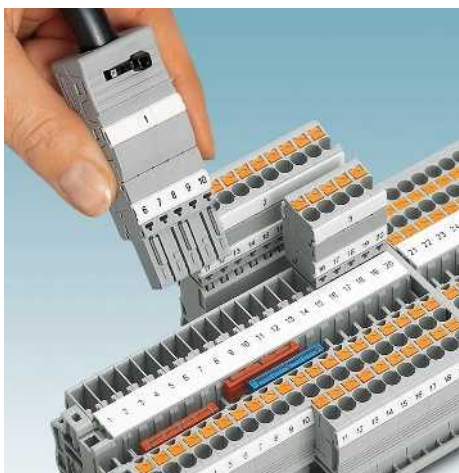

- В ассортименте широкий выбор принадлежностей, устанавливаемых по желанию
- Возможность практичного кодирования
- Возможность нанесения крупной маркировки
- В ассортименте прочные корпуса кабельных разъемов для разгрузки кабелей от натяжения

Примечания:

1) Технические характеристики и дополнительные принадлежности описаны на странице 262.

2) Кривая изменения характеристик приведена на сайте: phoenixcontact.net/products

①



24 А, штекер, подключение в направлении проводника



Технические характеристики¹⁾

Размеры	Ширина [мм]	Длина [мм]	Высота [мм]	Высота в сборе [мм]
5,2 x Полюсов	15,8	39	24	
Макс. электрические данные	$I_{\text{макс.}}$ [А]	$U_{\text{макс.}}$ [В]	макс. Ø [мм ²]	AWG (UL)
24 ²⁾	500	0,14 - 4	26-12	
Расчетные данные	МЭК	UL / CUL	CSA	Ex
Расчетное напряжение	[В]	500	300	-
Номинальный ток / сечение	[А] / [мм ²]	24 ²⁾ / 2,5	20 / -	-

Данные для заказа

Описание	Полюсов	Ширина	Цвет	Тип	Артикул №	Штук
Штекер COMBI	1	5,2 мм	серый	PP-H 2,5/ 1	① 3209866	50
	2	10,4 мм	серый	PP-H 2,5/ 2	① 3209879	50
	3	15,6 мм	серый	PP-H 2,5/ 3	① 3209882	50
	4	20,8 мм	серый	PP-H 2,5/ 4	① 3209895	50
	5	26 мм	серый	PP-H 2,5/ 5	① 3209905	50
	6	31,2 мм	серый	PP-H 2,5/ 6	① 3209918	25
	7	36,4 мм	серый	PP-H 2,5/ 7	① 3209921	25
	8	41,6 мм	серый	PP-H 2,5/ 8	① 3209934	25
	9	46,8 мм	серый	PP-H 2,5/ 9	① 3209947	25
	10	52 мм	серый	PP-H 2,5/10	① 3209950	25
	11	57,2 мм	серый	PP-H 2,5/11	① 3209963	10
	12	62,4 мм	серый	PP-H 2,5/12	① 3209976	10
	13	67,6 мм	серый	PP-H 2,5/13	① 3209989	10
	14	72,8 мм	серый	PP-H 2,5/14	① 3209992	10
	15	78 мм	серый	PP-H 2,5/15	① 3210004	10
1	5,2 мм	синий	PP-H 2,5/ 1 BU	① 3210017	50	
1	5,2 мм	желто-зел.	PP-H 2,5/ 1 GNYE	① 3210020	50	

Принадлежности¹⁾

Контрольный штекер, металлическая деталь, диаметр 2,3 мм	серебристый	MPS-MT	0201744	10
Изоляционная втулка, для металлической части MPS	красный	MPS-IR RD	0201676	10
Защелка и разгрузка от усилий натяжения, для всех штекеров с подключением провода сверху, 2-полюсн.	оранжевый	PRZ	3040614	50
Защелка-фиксатор, для штекера, 1 полюс	оранжевый	PR	3040559	50
2-полюсн.	оранжевый	PR/2	3040630	50
2-пол. присп. д. уменьш. раст. усил. шт.	черный	PZ/2	3040627	50
Крышка с винтовым фланцем, для штекеров COMBI SP-H ... и PP-H ...	серый	DF-SP-H 2,5	3209824	50
Внешний корпус, для штекеров COMBI SP-H ... и PP-H ...	серый	PH 2,5/ 2	3209691	50
3-полюсн.	серый	PH 2,5/ 3	3209701	50
4-полюсн.	серый	PH 2,5/ 4	3209714	50
5-полюсн.	серый	PH 2,5/ 5	3209727	50
6-полюсн.	серый	PH 2,5/ 6	3209730	25
7-полюсн.	серый	PH 2,5/ 7	3209743	25
8-полюсн.	серый	PH 2,5/ 8	3209756	25
9-полюсн.	серый	PH 2,5/ 9	3209507	25
10-полюсн.	серый	PH 2,5/10	3209769	25
11-конт.	серый	PH 2,5/11	3209772	10
12-полюсн.	серый	PH 2,5/12	3209785	10
13-конт.	серый	PH 2,5/13	3209798	10
14-полюсн.	серый	PH 2,5/14	3209808	10
15-полюсн.	серый	PH 2,5/15	3209811	10

Штекеры COMBI для самостоятельной сборки

- Штекеры COMBI с технологией подключения Push-in для самостоятельной сборки - это решение любой поставленной задачи, которое может быть реализовано самим пользователем
- В ассортименте корпуса штекеров для разгрузки кабелей от натяжения
- В данном случае штекер собирается на месте из одноконтатных штекерных элементов в соответствии с целью применения, пример сборки представлен ниже

- 1 PP-H 2,5/S/1-L
- 2 PP-H 2,5/S/1-M и PP-H 2,5/S/1-M BU
- 3 PP-H 2,5/S/1-R GNYE

Примечания:

- 1) Технические характеристики и дополнительные принадлежности описаны на странице 262.
- 2) Кривая изменения характеристик приведена на сайте: phoenixcontact.net/products

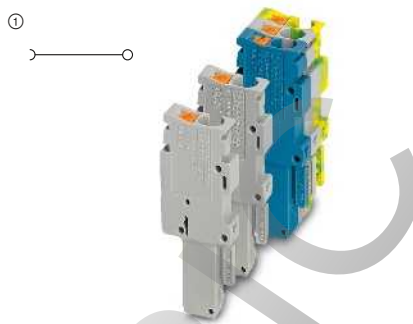

24 А, штекер, подключение в направлении проводника, наборные элементы



Технические характеристики ¹⁾				
Размеры	Ширина [мм]	Длина [мм]	Высота [мм]	Высота в сборе [мм]
	5,2 x полюсов	15,8	39	24
Макс. электрические данные	I _{макс.} [А]	U _{макс.} [В]	макс. Ø [мм ²]	AWG (UL)
	24 ²⁾	500	0,14 - 4	26-12
Расчетные данные	MЭК	UL / CUL	CSA	Ex
Расчетное напряжение [В]	500	300	300	-
Номинальный ток / сечение [А] / [мм ²]	24 ²⁾ / 2,5	20 / -	20 / -	-

Данные для заказа					
Описание	Полюсов	Цвет	Тип	Артикул №	Штук
Штекер COMBI, левый элемент	1	серый	PP-H 2,5/1-L	① 3210062	50
	1	синий	PP-H 2,5/1-L BU	① 3210075	50
	1	желто-зел.	PP-H 2,5/1-L GNYE	① 3210088	50
Штекер COMBI, средний элемент	1	серый	PP-H 2,5/1-M	① 3210091	50
	1	синий	PP-H 2,5/1-M BU	① 3210101	50
Штекер COMBI, правый элемент	1	желто-зел.	PP-H 2,5/1-M GNYE	① 3210114	50
	1	серый	PP-H 2,5/1-R	① 3210127	50
	1	синий	PP-H 2,5/1-R BU	① 3210130	50
	1	желто-зел.	PP-H 2,5/1-R GNYE	① 3210143	50

Принадлежности ¹⁾				
Контрольный штекер, металлическая деталь, диаметр 2,3 мм	серебристый	MPS-MT	0201744	10
Изоляционная втулка, для металлической части MPS	красный	MPS-H RD	0201676	10
Защелка и разгрузка от усилий натяжения, для всех штекеров с подключением провода сверху, 2-полюсн.	оранжевый	PRZ	3040614	50
Защелка-фиксатор, для штекера, 1 полюс	оранжевый	PR	3040559	50
2-полюсн.	оранжевый	PR/2	3040630	50
2-пол. присп. д. уменьш. раст. усил. шт.				
Крышка с винтовым фланцем, для штекеров COMBI SP-H ... и PP-H ...	черный	PZ/2	3040627	50
Внешний корпус, для штекеров COMBI SP-H ... и PP-H ...	серый	DF-SP-H 2,5	3209824	50
3-полюсн.	серый	PH 2,5/ 2	3209691	50
4-полюсн.	серый	PH 2,5/ 3	3209701	50
5-полюсн.	серый	PH 2,5/ 4	3209714	50
6-полюсн.	серый	PH 2,5/ 5	3209727	50
7-полюсн.	серый	PH 2,5/ 6	3209730	25
8-полюсн.	серый	PH 2,5/ 7	3209743	25
9-полюсн.	серый	PH 2,5/ 8	3209756	25
10-полюсн.	серый	PH 2,5/ 9	3209507	25
11-конт.	серый	PH 2,5/10	3209769	25
12-полюсн.	серый	PH 2,5/11	3209772	10
13-конт.	серый	PH 2,5/12	3209785	10
14-полюсн.	серый	PH 2,5/13	3209798	10
15-полюсн.	серый	PH 2,5/14	3209808	10
	серый	PH 2,5/15	3209811	10



Штекерные элементы COMBI PT 4 мм²

Общие технические характеристики для клемм с зажимами push-in COMBI PT 4 мм²

Расчетные данные		МЭК 61984			
Расчетное сечение	[мм ²]	4			
Диапазон сечений	AWG	24 - 10			
Возможности подключения		однож.	многож.	Кабельный наконечник с пластмассовой втулкой или без	
1-провод.	[мм ²]	0,2 - 6	0,2 - 4	0,25 - 4	0,25 - 4
2-провод. гибких с кабельным наконечником TWIN	[мм ²]	-	-	-	0,5 - 1
Сечение проводников, подключаемых без инструмента	[мм ²]	0,5 - 6	-	0,5 - 4	0,5 - 4
Общие характеристики					
Длина снятия изоляции	[мм]	10 - 12			
Изоляционный материал		PA			
Класс воспламеняемости согласно UL 94		V0			
Указания: дополнительные или отличные данные документируются у артикула.					

Примечания:



Рядом с артикулом расположена принципиальная электрическая схема. Свободные места для подключения перемычки обозначаются черной точкой.

Указанные технические данные и допуски относятся к первому артикулу в столбике. Данные о следующих артикулах указаны на сайте phoenixcontact.net/products

¹⁾ Ток шунтирования документирован при соответствующем артикуле. Другие цвета см. на стр. 340.

Принадлежности для клемм с зажимами push-in COMBI PT 4 мм²

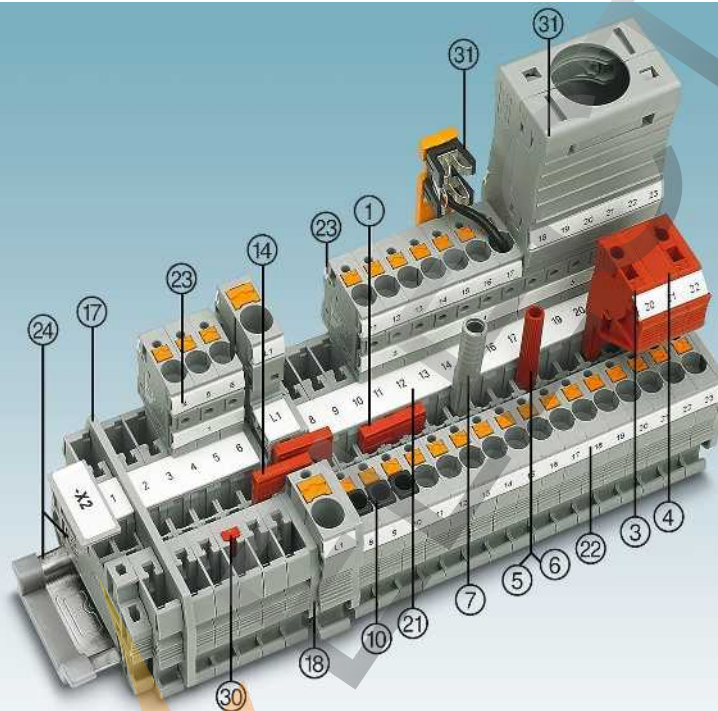

Описание	Полюсов	Цвет	Тип	Артикул №	Штук	Тип	Артикул №	Штук
① Перемычка ¹⁾	2	красный	FBS 2-6	3030336	50	FBSR 2-6	3033715	50
	3	красный	FBS 3-6	3030242	50	FBSR 3-6	3001594	50
	4	красный	FBS 4-6	3030255	50	FBSR 4-6	3001595	50
	5	красный	FBS 5-6	3030349	50	FBSR 5-6	3001596	50
	10	красный	FBS 10-6	3030271	10	FBSR 10-6	3033716	10
	20	красный	FBS 20-6	3030365	10			
③ Наборная тестовая вилка		красный	PS-6	3030996	10			
④ Проставка		красный	DP PS-6	3036738	10			
⑤ Контрольный штекер, металлическая деталь		серебристый	MPS-MT	0201744	10			
⑥ Изоляционная втулка, для металлической части MPS		красный	MPS-IR RD	0201676	10			
⑦ Адаптер тестера, гнездовое отверстие 4 мм		серый	PAI-4-N GY	3032871	10			
⑩ Изоляционная втулка 0,75 - 1 мм ²		серый	ISH 4/0,5	3002885	50			
		черный	ISH 4/1,0	3002898	50			
⑫ Нодирующий профиль Отвертка		красный	PC	3040588	50			
			SF-SL 0,6X3,5-100 S-VDE	1212587	10			
⑭ Переходная перемычка			RB ... см. стр. 344.					
⑰ Разделители / сегменты крышки			ATP-... / DS-... см. phoenixcontact.net/products					
⑱ Крышка			Документировано при артикуле					
⑳ Маркировка среднего паза			UC-TM 6, UCT-TM 6 или ZB 6. См. также каталог 5, таблицы выбора со страницы 100.					
㉑ Маркировка среднего и бокового паза			UC-TMF 6, UCT-TMF 6 или ZBF 6. См. также каталог 5, таблицы выбора со страницы 100.					
㉒ Маркировка бокового паза			UC-TMF 6, UCT-TMF 6 или ZBF 6. См. также каталог 5, таблицы выбора со страницы 100.					
㉓ Монтажная рейка и концевой зажим			См. каталог 5					
㉔ Фиксаторы, приспособления для снятия растягивающего усилия, экраны			См. со стр. 312.					
Полное описание принадлежностей: phoenixcontact.net/products								
Указание: Дополняющие и иные принадлежности указаны при изделии.								

Проходная клемма PT COMBI

Примечания:
 1) Технические характеристики и дополнительные принадлежности описаны на странице 270.
 2) Кривая изменения характеристик приведена на сайте: phoenixcontact.net/products

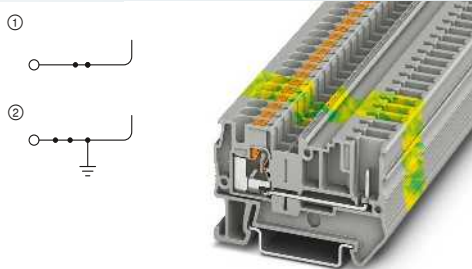

32 А, проходная клемма



Технические характеристики¹⁾

Размеры	Ширина	Длина	Высота	
	6,2	56	36,5 (NS 35/7,5)	
Макс. электрические данные	I _{ном.} [А]	U _{ном.} [В]	макс. Ø [мм ²]	AWG (UL)
	32 ²⁾	800	0,2 - 6	24-10
Макс. ток переключки	[А]	32 (FBS) / 24 (FBSR)		
Расчетные данные	МЭК	UL / CUL	CSA	Ex
Расчетное напряжение	[В]	800	600	-
Номинальный ток / сечение	[А] / [мм ²]	32 ²⁾ / 4	28 / -	28 / -

Данные для заказа

Описание	Цвет	Тип	Артикул №	Штук		
		Клемма	серый	PT 4/1P	① 3211937	50
			синий	PT 4/1P BU	① 3212007	50
		Заземляющая клемма	желто-зел.	PT 4/1P-PE	② 3211942	50

Принадлежности¹⁾

Крышка, ширина 2,2 мм	серый	D-ST 4	3030420	50
------------------------------	-------	---------------	---------	----

Проходные и заземляющие клеммы

Примечания:
 1) Технические характеристики и дополнительные принадлежности описаны на странице 270.
 2) Кривая изменения характеристик приведена на сайте: phoenixcontact.net/products

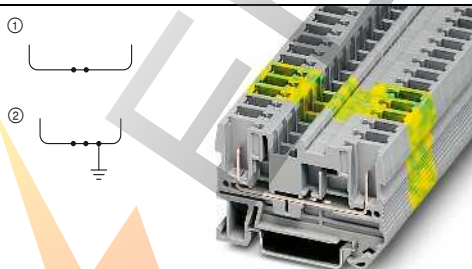

32 А, проходная клемма



Технические характеристики¹⁾

Размеры	Ширина	Длина	Высота	
	6,2	55,9	36,5 (NS 35/7,5)	
Макс. электрические данные	I _{ном.} [А]	U _{ном.} [В]	макс. Ø [мм ²]	AWG (UL)
	32 ²⁾	800	0,08 - 6	-
Макс. ток переключки	[А]	32 (FBS) / 24 (FBSR)		
Расчетные данные	МЭК	UL / CUL	CSA	Ex
Расчетное напряжение	[В]	800	-	-
Номинальный ток / сечение	[А] / [мм ²]	32 ²⁾ / 4	-	-
Диапазон сечений	AWG	28 - 10	-	-
Возможности подключения	одн.ж.	мног.ж.	Кабельный наконечник с пластмассовой втулкой или без	
1-провод.	[мм ²]	0,08 - 6	0,08 - 4	0,14 - 4

Данные для заказа

Описание	Цвет	Тип	Артикул №	Штук		
		Клемма	серый	ST 4/ 2P	① 3042735	50
			синий	ST 4/ 2P BU	① 3043789	50
		Заземляющая клемма	желто-зел.	ST 4/ 2P-PE	② 3042748	50

Принадлежности¹⁾

Крышка, ширина 2,2 мм	серый	D-ST 4	3030420	50
------------------------------	-------	---------------	---------	----

Штекерные элементы COMBI PT 4 мм²

Штекеры COMBI для печатных плат

Примечания:

Дополнительные принадлежности и технические данные описаны на странице 314 или на сайте phoenixcontact.net/products

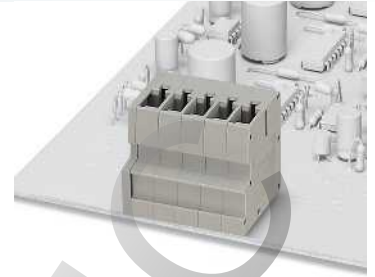
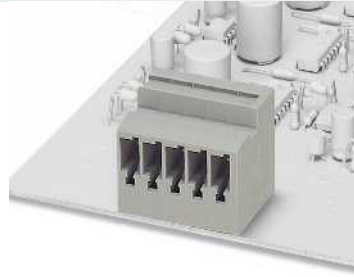

32 А, разъем на плату, горизонтальное направление подключения

32 А, разъем на плату, вертикальное направление подключения



Размеры	Технические характеристики				Технические характеристики			
	Ширина	Длина	Высота		Ширина	Длина	Высота	
12,4	-	-	-		12,4	-	-	
Макс. электрические данные	I_{макс.} [А]	U_{макс.} [В]	макс. Ø [мм²]	AWG (UL)	I_{макс.} [А]	U_{макс.} [В]	макс. Ø [мм²]	AWG (UL)
	32	800	-	-	32	800	-	-
Расчетные данные	МЭК	UL / CUL	CSA	Ex	МЭК	UL / CUL	CSA	Ex
Расчетное напряжение	[В]	800	600	-	800	600	-	-
Номинальный ток / сечение	[А] / [мм ²]	32 / 4	20 / -	-	32 / 4	20 / -	-	-
Расчетное сечение	[мм ²]	4			4			
Общие характеристики								
Изоляционный материал	PA				PA			
Класс воспламеняемости согласно UL 94	V0				V0			

Описание	Полюсов	Ширина	Цвет	Данные для заказа			Данные для заказа		
				Тип	Артикул №	Штук	Тип	Артикул №	Штук
Разъем на плату COMBI	2	12,4 мм	серый	ST 4-PCBV/ 2-G-6,2	1980598	50	ST 4-PCBV/ 2-G-6,2	1980705	50
	3	18,9 мм	серый	ST 4-PCBV/ 3-G-6,2	1980608	50	ST 4-PCBV/ 3-G-6,2	1980718	50
	4	24,8 мм	серый	ST 4-PCBV/ 4-G-6,2	1980611	50	ST 4-PCBV/ 4-G-6,2	1980721	50
	5	31 мм	серый	ST 4-PCBV/ 5-G-6,2	1980624	50	ST 4-PCBV/ 5-G-6,2	1980734	50
	6	37,2 мм	серый	ST 4-PCBV/ 6-G-6,2	1980637	50	ST 4-PCBV/ 6-G-6,2	1980747	50
	7	43,4 мм	серый	ST 4-PCBV/ 7-G-6,2	1980640	50	ST 4-PCBV/ 7-G-6,2	1980750	50
	8	49,6 мм	серый	ST 4-PCBV/ 8-G-6,2	1980653	50	ST 4-PCBV/ 8-G-6,2	1980763	50
	9	55,8 мм	серый	ST 4-PCBV/ 9-G-6,2	1980666	50	ST 4-PCBV/ 9-G-6,2	1980776	50
	10	62 мм	серый	ST 4-PCBV/10-G-6,2	1980679	50	ST 4-PCBV/10-G-6,2	1980789	50
	11	68,2 мм	серый	ST 4-PCBV/11-G-6,2	1980682	50	ST 4-PCBV/11-G-6,2	1980792	50
	12	74,4 мм	серый	ST 4-PCBV/12-G-6,2	1980695	50	ST 4-PCBV/12-G-6,2	1980802	50
	Разъем на плату COMBI	2	12,4 мм	серый					
3		18,6 мм	серый						
4		24,8 мм	серый						
5		31 мм	серый						
6		37,2 мм	серый						
7		43,4 мм	серый						
8		49,6 мм	серый						
9		55,8 мм	серый						
10		62 мм	серый						
11		68,2 мм	серый						
12		74,4 мм	серый						

Штекер COMBI

Примечания:
 1) Технические характеристики и дополнительные принадлежности описаны на странице 270.
 2) Кривая изменения характеристик приведена на сайте: phoenixcontact.net/products

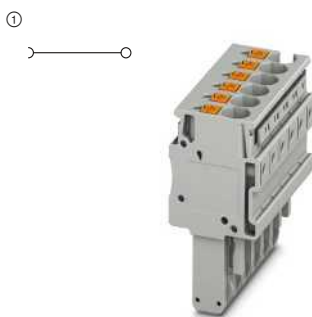

4 (6) мм², 32 А, штекер, подключение в направлении проводника

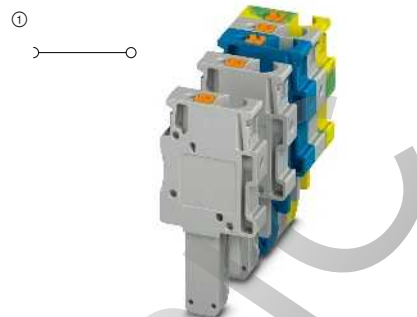

32 А, штекер, подключение в направлении проводника, наборные элементы



Технические характеристики ¹⁾			
Ширина	Длина	Высота	Высота в сборе
6,2 x Полюсов	21	42,3	24
I _{макс.} [A]	U _{макс.} [В]	макс. Ø [мм ²]	AWG (UL)
32 ²⁾	800	0,2 - 6	24-10
МЭК	UL / CUL	CSA	Ex
Расчетное напряжение	800	600	-
Номинальный ток / сечение	32 ²⁾ / 4	28 / -	-

Технические характеристики ¹⁾			
Ширина	Длина	Высота	Высота в сборе
6,2 x Полюсов	21	42,3	24
I _{макс.} [A]	U _{макс.} [В]	макс. Ø [мм ²]	AWG (UL)
32 ²⁾	800	0,2 - 6	24-10
МЭК	UL / CUL	CSA	Ex
Расчетное напряжение	800	600	-
Номинальный ток / сечение	32 ²⁾ / 4	28 / -	-

Данные для заказа

Данные для заказа

Описание	Полюсов	Ширина	Цвет
Штекер COMBI	1	6,2 мм	серый
	2	12,4 мм	серый
	3	18,6 мм	серый
	4	24,8 мм	серый
	5	31 мм	серый
	6	37,2 мм	серый
	7	43,4 мм	серый
	8	49,6 мм	серый
	9	55,8 мм	серый
	10	62 мм	серый
	11	68,2 мм	серый
	12	74,4 мм	серый
	13	80,6 мм	серый
	14	86,8 мм	серый
	15	93 мм	серый
Штекер COMBI, левый элемент	1	6,2 мм	серый
	1	6,2 мм	синий
Штекер COMBI, средний элемент	1	6,2 мм	желто-зел.
	1	6,2 мм	серый
Штекер COMBI, правый элемент	1	6,2 мм	синий
	1	6,2 мм	желто-зел.
	1	6,2 мм	серый
	1	6,2 мм	желто-зел.

Тип	Артикул №	Штук
PP-H 4/ 1	3212010	50
PP-H 4/ 2	3212016	50
PP-H 4/ 3	3212022	50
PP-H 4/ 4	3212029	50
PP-H 4/ 5	3212035	50
PP-H 4/ 6	3212041	25
PP-H 4/ 7	3212048	25
PP-H 4/ 8	3212054	25
PP-H 4/ 9	3212061	25
PP-H 4/10	3212067	25
PP-H 4/11	3212074	10
PP-H 4/12	3212080	10
PP-H 4/13	3212087	10
PP-H 4/14	3212093	10
PP-H 4/15	3212100	10
PP-H 4/ 1 BU	3212077	50
PP-H 4/ 1 GNYE	3212088	50

Тип	Артикул №	Штук
PP-H 4/ 1-L	3211948	50
PP-H 4/ 1-L BU	3211951	50
PP-H 4/ 1-L GNYE	3211958	50
PP-H 4/ 1-M	3211965	50
PP-H 4/ 1-M BU	3211964	50
PP-H 4/ 1-M GNYE	3211971	50
PP-H 4/ 1-R	3211977	50
PP-H 4/ 1-R BU	3211980	50
PP-H 4/ 1-R GNYE	3211987	50

Принадлежности¹⁾

Принадлежности¹⁾

Контрольный штекер, металлическая деталь, диаметр 2,3 мм	серебристый	MPS-MT	0201744	10
Изоляционная втулка, для металлической части MPS	красный	MPS-IH RD	0201676	10
Защелка и разгруза от усилий натяжения, для всех штекеров с подключением провода сверху, 2-полюсн.	оранжевый	PRZ	3040614	50
Защелка-фиксатор, для штекера, 1 полюс 2-полюсн.	оранжевый	PR	3040559	50
2-пол. присп. д. уменьш. раст. усил. шт.	черный	PR/2	3040630	50
Внешний корпус, для штекера COMBI PP-H 4...	серый	PZ/2	3040627	50
		PH 4/2	3000734	50
	серый	PH 4/3	3000736	50
	серый	PH 4/4	3000737	50
	серый	PH 4/5	3000738	50
	серый	PH 4/6	3000739	25
	серый	PH 4/7	3000740	25
	серый	PH 4/8	3000741	25
	серый	PH 4/9	3000742	25
	серый	PH 4/10	3000743	25

MPS-MT	0201744	10
MPS-IH RD	0201676	10
PRZ	3040614	50
PR	3040559	50
PR/2	3040630	50
PZ/2	3040627	50
PH 4/2	3000734	50
PH 4/3	3000736	50
PH 4/4	3000737	50
PH 4/5	3000738	50
PH 4/6	3000739	25
PH 4/7	3000740	25
PH 4/8	3000741	25
PH 4/9	3000742	25
PH 4/10	3000743	25

Общие технические характеристики для клемм с зажимами push-in COMBI PT 6 мм²

Расчетные данные		МЭК 61984		
Расчетное сечение	[мм ²]	6		
Диапазон сечений	AWG	20 - 8		
Возможности подключения		однож.	многож.	Кабельный наконечник с пластмассовой втулкой или без
1-провод.	[мм ²]	0,5 - 10	0,5 - 6	0,5 - 6 0,5 - 6
2-провод. гибких с кабельным наконечником TWIN	[мм ²]	-	-	- 0,5 - 1,5
Сечение проводников, подключаемых без инструмента	[мм ²]	1 - 10	-	1 - 6 1 - 6
Общие характеристики				
Длина снятия изоляции	[мм]	12		
Изоляционный материал		PA		
Класс воспламеняемости согласно UL 94		V0		

Указания: дополнительные или отличные данные документируются у артикула.

Примечания:



Рядом с артикулом расположена принципиальная электрическая схема. Свободные места для подключения перемычки обозначаются черной точкой.

Указанные технические данные и допуски относятся к первому артикулу в столбике. Данные о следующих артикулах указаны на сайте phoenixcontact.net/products

¹⁾ Ток шунтирования документирован при соответствующем артикуле. Другие цвета см. на стр. 340.

Принадлежности для соединительных клемм с зажимами push-in COMBI PT 6 мм²

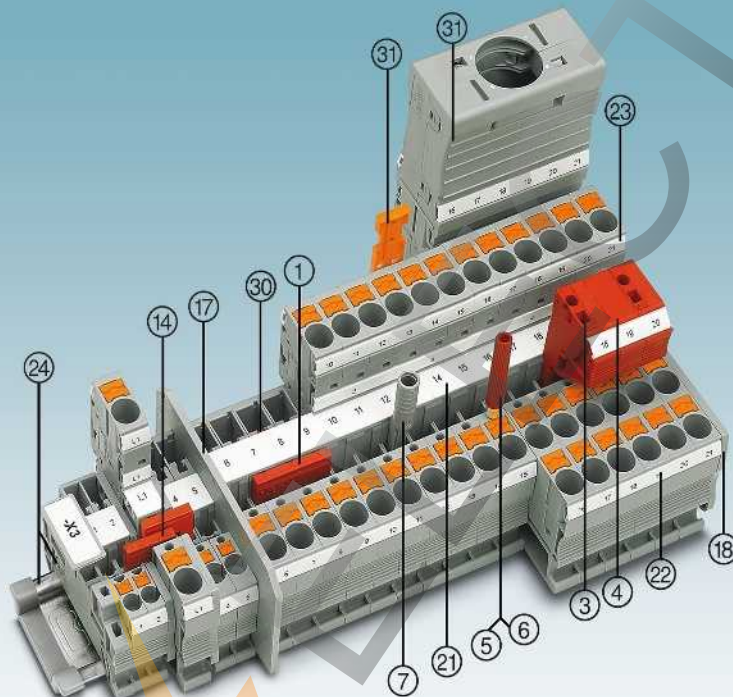

Описание	Полюсов	Цвет	Тип	Артикул №	Штук	Тип	Артикул №	Штук
① Перемычка ¹⁾	2	красный	FBS 2-8	3030284	10	FBSR 2-8	3033808	10
	3	красный	FBS 3-8	3030297	10	FBSR 3-8	3001597	10
	4	красный	FBS 4-8	3030307	10	FBSR 4-8	3000585	10
	5	красный	FBS 5-8	3030310	10	FBSR 5-8	3033809	10
	10	красный	FBS 10-8	3030323	10	FBSR 10-8	3001599	10
16	красный					FBSR 16-8	3033816	10
③ Наборная тестовая вилка		красный	PS-8	3031005	10			
④ Проставка		красный	DP PS-8	3036741	10			
⑤ Контрольный штекер, металлическая деталь		серебристый	MPS-MT	0201744	10			
⑥ Изоляционная втулка, для металлической части MPS		красный	MPS-IH RD	0201676	10			
⑦ Адаптер тестера, гнездовое отверстие 4 мм		серый	PAI-4-N GY	3032871	10			
⑧ Нодирующий профиль		красный	PC	3040588	50			
Отвертка			SZF 2-0,8X4,0	1204520	10			
⑭ Переходная перемычка	RB ... см. стр. 344.							
⑰ Разделители / сегменты крышки	ATP-... / DS-... см. phoenixcontact.net/products							
⑳ Крышка	Документировано при артикуле							
㉑ Маркировка среднего паза	UC-TM 8, UCT-TM 8 или ZB 8. См. также каталог 5, таблицы выбора со страницы 100.							
㉒ Маркировка среднего и бокового паза	UC-TMF 8, UCT-TMF 8 или ZBF 8. См. также каталог 5, таблицы выбора со страницы 100.							
㉓ Маркировка бокового паза	UC-TMF 8, UCT-TMF 8 или ZBF 8. См. также каталог 5, таблицы выбора со страницы 100.							
㉔ Монтажная рейка и концевой зажим	См. каталог 5							
㉕ Фиксаторы, приспособления для снятия растягивающего усилия, экраны	См. стр. 312							
Полное описание принадлежностей: phoenixcontact.net/products	Указание: Дополняющие и иные принадлежности указаны при изделии.							

Проходные, многопроводные и заземляющие клеммы

Примечания:
 1) Технические характеристики и дополнительные принадлежности описаны на странице 274.
 2) Кривая изменения характеристик приведена на сайте: phoenixcontact.net/products

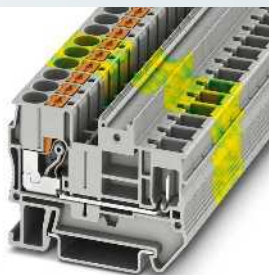
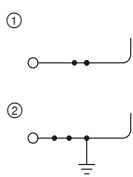

41 А, проходная клемма

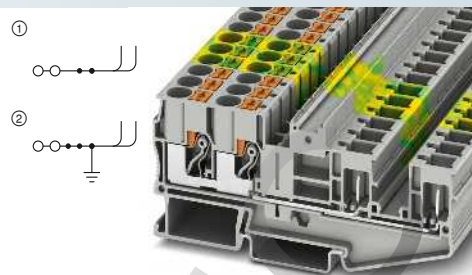

41 А, проходная клемма, 4 контакта



Технические характеристики ¹⁾			
Ширина	Длина	Высота	
8,2	57,7	43,5 (NS 35/7,5)	
I _{макс.} [A]	U _{макс.} [В]	макс. Ø [мм ²]	AWG (UL)
41 ²⁾	1000	0,5 - 10	20-8
41 (FBS)			
МЭК	UL / CUL	CSA	Ex
Расчетное напряжение	600	600	-
Номинальный ток / сечение	41 ²⁾ / 6	40 / -	-

Данные для заказа		
Тип	Артикул №	Штук
PT 6/1P	① 3061758	50
PT 6/1P BU	① 3061761	50
PT 6/1P-PE	② 3061774	50

Принадлежности ¹⁾		
D-PT 6	3212044	50



Технические характеристики ¹⁾			
Ширина	Длина	Высота	
8,2	99,8	43,5 (NS 35/7,5)	
I _{макс.} [A]	U _{макс.} [В]	макс. Ø [мм ²]	AWG (UL)
41	1000	0,5 - 10	20-8
41 (FBS)			
МЭК	UL / CUL	CSA	Ex
Расчетное напряжение	600	600	-
Номинальный ток / сечение	41 ²⁾ / 6	40 / -	-

Данные для заказа		
Тип	Артикул №	Штук
PT 6-QUATTRO/2P	① 3061826	50
PT 6-QUATTRO/2P BU	① 3061839	50
PT 6-QUATTRO/2P-PE	② 3061842	50

Принадлежности ¹⁾		
D-PT 6-QUATTRO/2P	3061855	50

Размеры	[мм]	Цвет
Макс. электрические данные		серый
Макс. ток переключки	[А]	синий
Расчетные данные		желто-зел.
Расчетное напряжение	[В]	
Номинальный ток / сечение	[А] / [мм ²]	
Описание	Цвет	
Клемма	серый	
Заземляющая клемма	желто-зел.	
Крышка, ширина 2,2 мм	серый	

Клеммы с размыкателями для измерительных трансформаторов

Примечания:
 1) Технические характеристики и дополнительные принадлежности описаны на странице 274.
 2) Кривая изменения характеристик приведена на сайте: phoenixcontact.net/products
 Подготовленные переключки см. phoenixcontact.net/products

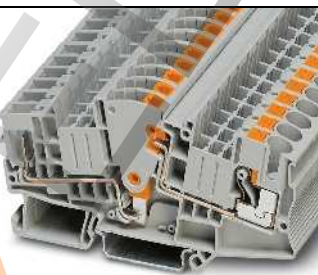
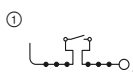

30 А, клемма для измерит. трансформаторов



Технические характеристики ¹⁾			
Ширина	Длина	Высота	
8,2	99,4	49,6 (NS 35/7,5)	
I _{макс.} [A]	U _{макс.} [В]	макс. Ø [мм ²]	AWG (UL)
30 ²⁾	500	0,5 - 10	20-8
41 (FBS) / 32 (FBSR)			
МЭК	UL / CUL	CSA	Ex
Расчетное напряжение	500	600	-
Номинальный ток / сечение	30 ²⁾ / 6	30 / -	-

Данные для заказа		
Тип	Артикул №	Штук
PTME 6/1P	① 3212306	50

Принадлежности ¹⁾		
D-PTME 6/1P	3212307	10

Описание	Цвет
Клемма, для установки на рейку NS 35...	серый
Крышка, ширина 2,2 мм	серый

Штекерные элементы COMBI RT 6 мм²

Клеммы с размыкателями для измерительных трансформаторов

Примечания:

¹⁾ Технические характеристики и дополнительные принадлежности описаны на странице 274.

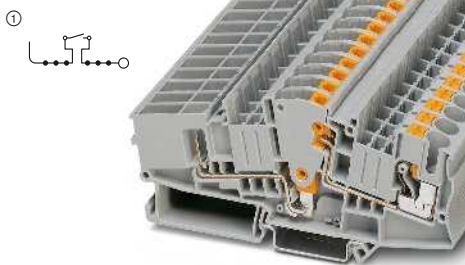

30 А, клемма для трансформатора тока, для короткозамыкающего штекера



Технические характеристики¹⁾

Размеры	[мм]
Ширина	8,2
Длина	114,9
Высота	49,6 (NS 35/7,5)
Макс. электрические данные	
$I_{\text{макс.}}$ [А]	30
$U_{\text{макс.}}$ [В]	500
Макс. ток переключки	41 (FBS) / 32 (FBSR) [А]
Расчетные данные	
Расчетное напряжение	МЭК UL / CUL CSA Ex [В]
Номинальный ток / сечение	500 600 600 - 30 / 6 [А] / [мм ²]

Данные для заказа

Тип	Артикул №	Штук
РТМЕ 6-СТ/1Р	3212300	50

Принадлежности¹⁾

D-РТМЕ 6-СТ/1Р	3212303	10
----------------	---------	----

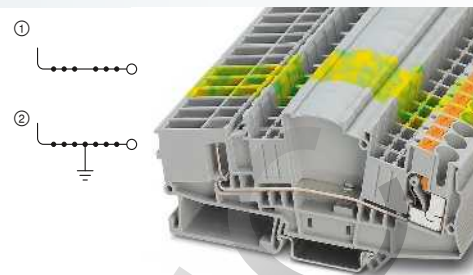

30 А, проходная клемма, для короткозамыкающего штекера



Технические характеристики¹⁾

Размеры	[мм]
Ширина	8,2
Длина	114,9
Высота	49,6 (NS 35/7,5)
Макс. электрические данные	
$I_{\text{макс.}}$ [А]	30
$U_{\text{макс.}}$ [В]	500
Макс. ток переключки	41 (FBS) / 32 (FBSR) [А]
Расчетные данные	
Расчетное напряжение	МЭК UL / CUL CSA Ex [В]
Номинальный ток / сечение	500 600 600 - 30 / 6 [А] / [мм ²]

Данные для заказа

Тип	Артикул №	Штук
РТМЕД 6-СТ/1Р	3212301	50
РТМЕД 6-СТ/1Р-РЕ	3212302	50

Принадлежности¹⁾

D-РТМЕ 6-СТ/1Р	3212303	10
----------------	---------	----

Штекер со встроенной функцией короткого замыкания

Примечания:

¹⁾ Технические характеристики и дополнительные принадлежности описаны на странице 274.

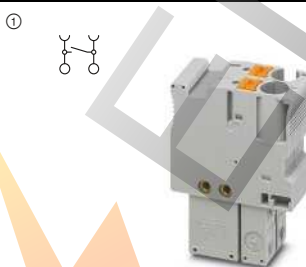

20 А, штекер, 2-конт.



Технические характеристики¹⁾

Размеры	[мм]
Ширина	16,4
Длина	38,5
Высота	48,5
Макс. электрические данные	
$I_{\text{макс.}}$ [А]	20
$U_{\text{макс.}}$ [В]	320
Макс. ток переключки	МЭК UL / CUL CSA Ex [В]
Расчетное напряжение	320 600 600 -
Номинальный ток / сечение	20 / 6 30 / - 30 / - [А] / [мм ²]

Данные для заказа

Тип	Артикул №	Штук
РРСТ 6/2	3212304	10

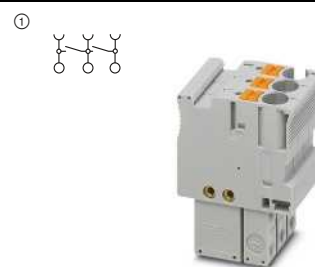

20 А, штекер, 3-конт.



Технические характеристики¹⁾

Размеры	[мм]
Ширина	24,6
Длина	38,5
Высота	48,5
Макс. электрические данные	
$I_{\text{макс.}}$ [А]	20
$U_{\text{макс.}}$ [В]	320
Макс. ток переключки	МЭК UL / CUL CSA Ex [В]
Расчетное напряжение	320 600 600 -
Номинальный ток / сечение	20 / 6 30 / - 30 / - [А] / [мм ²]

Данные для заказа

Тип	Артикул №	Штук
РРСТ 6/3	3212305	10

Доп. принадлежности для клемм с размыкателями для измерит. трансформаторов РТМЕ 6-СТ/1Р

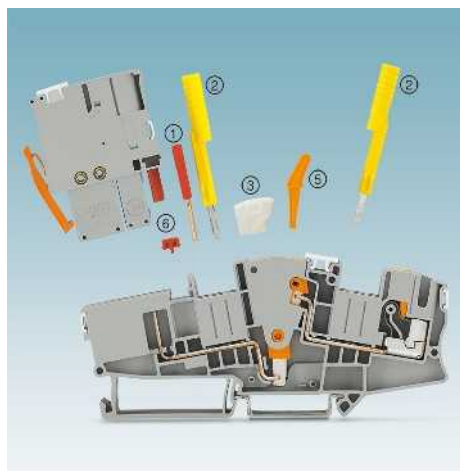

- Создание измерительной цепи трансформатора тока с помощью двух РТМЕ 6-СТ/1Р
- Более компактное решение по сравнению с аналогичной схемой, использующей клеммы с ползунковым размыкателем
- ① Штекерная перемычка для поперечного подсоединения FBS...
- ② Адаптер контрольного штекера диаметром 4–мм PAI-4-FIX...
- ③ Блокировочное устройство S-ME 6
- ④ Коммутационная перемычка SB-ME...
- ⑤ Соединительный рычаг C-ME 6/2
- ⑥ Комплект кодировки PC-CT 6...

Примечания:

1) Набор для кодировки содержит элементы для кодирования 30 штекеров.

Данные для заказа

Описание	Полюсов	Цвет	Тип	Артикул №	Штук
Контрольный адаптер , для защитных штекеров диаметром 4 мм, фиксируется в ряду шунтирования	1	оранжевый	PAI-4-FIX-5/6 OG	3035974	10
	1	желтый	PAI-4-FIX-5/6 YE	3035977	10
	1	зеленый	PAI-4-FIX-5/6 GN	3035978	10
	1	фиолетовый	PAI-4-FIX-5/6 VT	3035979	10
	1	черный	PAI-4-FIX-5/6 BK	3035980	10
	1	синий	PAI-4-FIX-5/6 BU	3035975	10
	1	красный	PAI-4-FIX-5/6 RD	3035976	10
	1	серый	PAI-4-FIX-5/6 GY	3035982	10
	1	коричневый	PAI-4-FIX-5/6 BN	3035981	10
Блокировочное устройство , вставное		белый	S-ME 6	3034439	10
Коммутационная перемычка , вставная	2	серый/оранжевый	SB-ME 2-8	3034468	10
	3	серый/оранжевый	SB-ME 3-8	3032800	10
	4	серый/оранжевый	SB-ME 4-8	3034484	10
Рычаг , для включения клемм с размыкателями для измерительных преобразователей		оранжевый	C-ME 6/1	3034441	10
	2	оранжевый	C-ME 6/2	3034442	10
	3	оранжевый	C-ME 6/3	3034390	50
Набор для кодировки , для 2-контактных штекеров ¹⁾		красный	PC-CT 6/2	3212308	1

Штекерные элементы COMBI PT 6 мм²

Розетки COMBI с Push-in зажимами

Примечания:

¹⁾ Технические характеристики и дополнительные принадлежности описаны на странице 274.



41 А, розетка COMBI



41 А, розетка COMBI, самостоятельная сборка



Технические характеристики ¹⁾			
Ширина	Длина	Высота	
8,2 x Полюсов	47	24,7	
I _{макс.} [А]	U _{макс.} [В]	макс. Ø [мм ²]	AWG (UL)
41	1000	0,5 - 10	20-8
МЭК	UL / CUL	CSA	Ex
1000	600	600	-
Номинальный ток / сечение			
41 / 6	40	36	-



Технические характеристики ¹⁾			
Ширина	Длина	Высота	
8,2 x Полюсов	47	24,7	
I _{макс.} [А]	U _{макс.} [В]	макс. Ø [мм ²]	AWG (UL)
41	1000	0,5 - 10	20-8
МЭК	UL / CUL	CSA	Ex
1000	600	600	-
Номинальный ток / сечение			
41 / 6	40	36	-

Данные для заказа

Описание	Полюсов	Ширина	Цвет
Разъем на плату COMBI	2	16,4 мм	серый
	3	24,6 мм	серый
	4	32,8 мм	серый
	5	41 мм	серый
	6	49,2 мм	серый
	7	57,4 мм	серый
	8	65,6 мм	серый
	9	73,8 мм	серый
	10	82 мм	серый
	Устройство сопряжения COMBI, самостоятельная сборка	1	8,2 мм
1		8,2 мм	синий
1		8,2 мм	зеленый, желтый

Тип	Артикул №	Штук
PPC 6/2	3000693	25
PPC 6/3	3000694	25
PPC 6/4	3000695	25
PPC 6/5	3000697	25
PPC 6/6	3000698	25
PPC 6/7	3000699	25
PPC 6/8	3000700	25
PPC 6/9	3000701	25
PPC 6/10	3000702	25

Данные для заказа

Тип	Артикул №	Штук
PPC 6/1-L	3000690	50
PPC 6/1-L BU	3000691	50
PPC 6/1-L GNYE	3000692	50

Принадлежности¹⁾

Нонтрольный штекер, металлическая деталь, диаметр 2,3 мм	серебристый
Изоляционная втулка, для металлической части MPS	красный
Нрышка, ширина 2,2 мм	серый
Механический ключ, 4 ключа, для установки во все базовые клеммы	красный
2-пол. присп. д. уменьш. раст. усил. шт.	черный

	Артикул №	Штук
MPS-MT	0201744	10
MPS-IR RD	0201676	10
D-PPC 6	3000703	10
PC	3040588	50
PZ/2	3040627	50

Принадлежности¹⁾

	Артикул №	Штук
MPS-MT	0201744	10
MPS-IR RD	0201676	10
D-PPC 6	3000703	10
PC	3040588	50
PZ/2	3040627	50

Розетки COMBI с Push-in зажимами

①

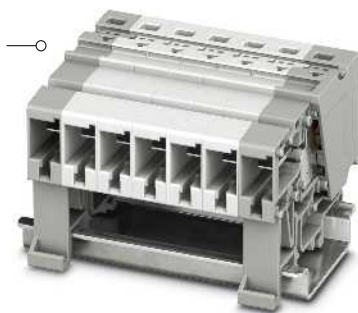

Примечания:

¹⁾ Технические характеристики и дополнительные принадлежности описаны на странице 274.

41 А, розетка COMBI для монтажа на рейке



Технические характеристики¹⁾

Размеры	Ширина	Длина	Высота
	8,2	27	38 (NS 35/7,5) / 38 (NS 15)
Макс. электрические данные	$I_{\text{макс.}}$ [A]	$U_{\text{макс.}}$ [В]	макс. Ø [мм ²] AWG (UL)
	41	1000	0,5 - 10 20-8
Расчетные данные	МЭК	UL / CUL	CSA Ex
Расчетное напряжение	1000	600	600
Номинальный ток / сечение	41 / 6	40	36

Данные для заказа

Описание	Цвет	Тип	Артикул №	Штук
Разъем на плату COMBI	серый	PPC 6-NS/1-L	3000689	50

Принадлежности¹⁾

Нрышка, ширина 2,2 мм	серый	D-PPC 6	3000703	10
Механический ключ, 4 ключа, для установки во все базовые клеммы	красный	PC	3040588	50
2-пол. присп. д. уменьш. раст. усил. шт.	черный	PZ/2	3040627	50

Штекерные элементы COMBI RT 6 мм²

Штекер COMBI

Примечания:

1) Технические характеристики и дополнительные принадлежности описаны на странице 274.

2) Кривая изменения характеристик приведена на сайте: phoenixcontact.net/products



41 А, штекер, подключение в направлении проводника



41 А, штекер, подключение в направлении проводника, наборные элементы



Технические характеристики ¹⁾			
Ширина	Длина	Высота	Высота в сборе
8,2 x полюсов	21	49,3	31,2
I _{макс.} [А]	U _{макс.} [В]	макс. Ø [мм ²]	AWG (UL)
41 ²⁾	1000	0,5 - 10	20-8
МЭК	UL / CUL	CSA	Ex
1000	600	600	-
41 ²⁾ / 6	40 / -	40 / -	-

Технические характеристики ¹⁾			
Ширина	Длина	Высота	Высота в сборе
8,2 x полюсов	21	49,3	31,2
I _{макс.} [А]	U _{макс.} [В]	макс. Ø [мм ²]	AWG (UL)
41 ²⁾	1000	0,5 - 10	20-8
МЭК	UL / CUL	CSA	Ex
1000	600	600	-
41 ²⁾ / 6	40 / -	40 / -	-

Данные для заказа

Данные для заказа

Описание	Полюсов	Ширина	Цвет
Штекер COMBI	1	8,2 мм	серый
	2	16,4 мм	серый
	3	24,6 мм	серый
	4	32,8 мм	серый
	5	41 мм	серый
	6	49,2 мм	серый
	7	57,4 мм	серый
	8	65,6 мм	серый
	9	73,8 мм	серый
	10	8,2 мм	серый
Штекер COMBI, левый элемент	1	8,2 мм	серый
	1	8,2 мм	серый
Штекер COMBI, средний элемент	1	8,2 мм	серый
	1	8,2 мм	серый
Штекер COMBI, правый элемент	1	8,2 мм	серый
	1	8,2 мм	серый

Тип	Артикул №	Штук
PP-H 6/ 1	3061541	50
PP-H 6/ 2	3061570	50
PP-H 6/ 3	3061583	50
PP-H 6/ 4	3061596	50
PP-H 6/ 5	3061606	50
PP-H 6/ 6	3061619	25
PP-H 6/ 7	3061622	25
PP-H 6/ 8	3061635	25
PP-H 6/ 9	3061648	25
PP-H 6/10	3061651	25
PP-H 6/ 1 BU	3061554	50
PP-H 6/ 1 GNYE	3061567	50

Тип	Артикул №	Штук
PP-H 6/ 1-L	3061664	50
PP-H 6/ 1-L BU	3061677	50
PP-H 6/ 1-L GNYE	3061680	50
PP-H 6/ 1-M	3061693	50
PP-H 6/ 1-M BU	3061703	50
PP-H 6/ 1-M GNYE	3061716	50
PP-H 6/ 1-R	3061729	50
PP-H 6/ 1-R BU	3061732	50
PP-H 6/ 1-R GNYE	3061745	50

Принадлежности¹⁾

Принадлежности¹⁾

Контрольный штекер, металлическая деталь, диаметр 2,3 мм	серебристый	MPS-MT	0201744	10
Изоляционная втулка, для металлической части MPS	красный	MPS-ИH RD	0201676	10
Защелка и разгрузка от усилий натяжения, для всех штекеров с подключением провода сверху, 2-полюсн.	оранжевый	PRZ	3040614	50
Защелка-фиксатор, для штекера, 1 полюс	оранжевый	PR	3040559	50
2-полюсн.	оранжевый	PR/2	3040630	50
2-пол. присп. д. уменьш. раст. усил. шт.	черный	PZ/2	3040627	50
Внешний корпус, для штекера COMBI PP-H 6...	серый	PH 6/2	3000680	25
3-полюсн.	серый	PH 6/3	3000681	25
4-полюсн.	серый	PH 6/4	3000682	25
5-полюсн.	серый	PH 6/5	3000683	25
6-полюсн.	серый	PH 6/6	3000684	10
7-полюсн.	серый	PH 6/7	3000685	10

MPS-MT	0201744	10
MPS-ИH RD	0201676	10
PRZ	3040614	50
PR	3040559	50
PR/2	3040630	50
PZ/2	3040627	50
PH 6/2	3000680	25
PH 6/3	3000681	25
PH 6/4	3000682	25
PH 6/5	3000683	25
PH 6/6	3000684	10
PH 6/7	3000685	10

MPS-MT	0201744	10
MPS-ИH RD	0201676	10
PRZ	3040614	50
PR	3040559	50
PR/2	3040630	50
PZ/2	3040627	50
PH 6/2	3000680	25
PH 6/3	3000681	25
PH 6/4	3000682	25
PH 6/5	3000683	25
PH 6/6	3000684	10
PH 6/7	3000685	10

ROS  ELECTRIC

Штекерные элементы COMBI ST 2,5 мм²

Общие технические характеристики клемм для быстрого монтажа COMBI ST 2,5 мм²

Расчетные данные		МЭК 61984			
Расчетное сечение	[мм²]	2,5			
Диапазон сечений	AWG	28 - 12			
Возможности подключения		однож.	многож.	Кабельный наконечник с пластмассовой втулкой или без	
1-провод.	[мм²]	0,08 - 4	0,08 - 2,5	0,14 - 2,5	0,14 - 2,5
2-провод. гибких с кабельным наконечником TWIN	[мм²]	-	-	-	0,5
Общие характеристики					
Длина снятия изоляции	[мм]	8 - 10			
Изоляционный материал		PA			
Класс воспламеняемости согласно UL 94		VO			

Указания: дополнительные или отличные данные документируются у артикула.

Примечания:



Рядом с артикулом расположена принципиальная электрическая схема. Свободные места для подключения перемычки обозначаются черной точкой.

Указанные технические данные и допуски относятся к первому артикулу в столбике. Данные о следующих артикулах указаны на сайте phoenixcontact.net/products

¹) Ток шунтирования документирован при соответствующем артикуле. Другие цвета см. на стр. 340.

Принадлежности для клемм с пружинными зажимами COMBI ST 2,5 мм²

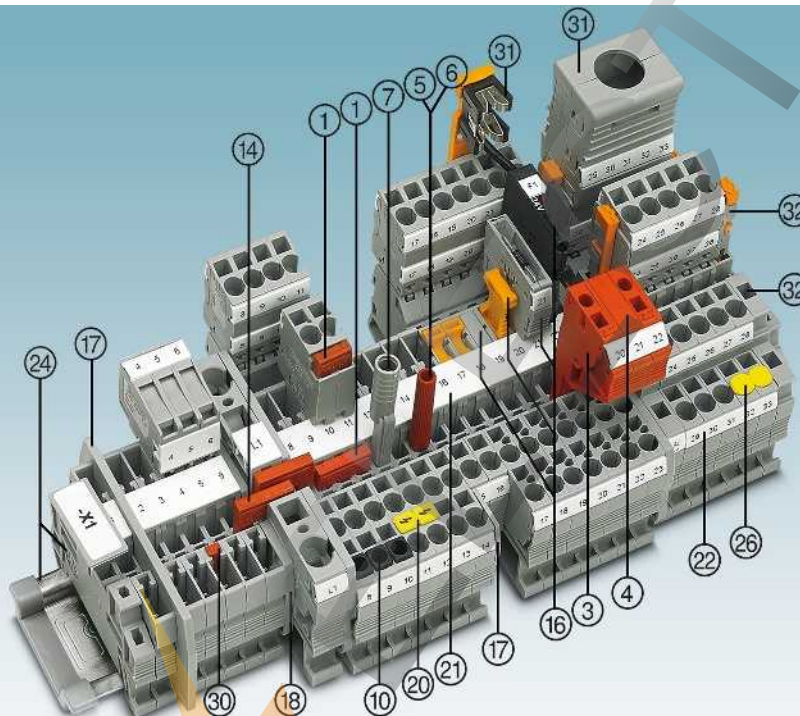

Описание	Полюсов	Цвет	Тип	Артикул №	Штук	Тип	Артикул №	Штук
① Перемычка¹)	2	красный	FBS 2-5	3030161	50	FBSR 2-5	3033702	50
	3	красный	FBS 3-5	3030174	50	FBSR 3-5	3001591	50
	4	красный	FBS 4-5	3030187	50	FBSR 4-5	3001592	50
	5	красный	FBS 5-5	3030190	50	FBSR 5-5	3001593	50
	10	красный	FBS 10-5	3030213	10	FBSR 10-5	3033710	10
20	красный	FBS 20-5	3030226	10				
③ Наборная тестовая вилка		красный	PS-5	3030983	10			
④ Проставка		красный	DP PS-5	3036725	10			
⑤ Контрольный штекер, металлическая деталь		серебристый	MPS-MT	0201744	10			
⑥ Изоляционная втулка, для металлической части MPS		красный	MPS-IH RD	0201676	10			
⑦ Адаптер тестера, гнездовое отверстие 4 мм		серый	PAI-4-N GY	3032871	10			
⑩ Изоляционная втулка	0,25 - 0,5 мм²	серый	ISH 2,5/0,2	3002843	50			
	0,25 - 0,5 мм²	серый	ISH 2,5/0,5	3002856	50			
	0,75 - 1 мм²	черный	ISH 2,5/1,0	3002869	50			
Отвертка			SZF 1-0,6X3,5	1204517	10			

⑭ Переходная перемычка	RB ... см. стр. 344.
⑮ Предохранительные и функциональные штекеры для клемм с размыкателем	P-FU ... / P-DI / P-FIX / P-CO ... см. со стр. 349.
⑰ Разделители / сегменты крышки	ATP ... / DS ... см. phoenixcontact.net/products
⑱ Крышка	Документировано при артикуле
⑳ Предупредительная табличка	WS ... см. на стр. 353.
㉑ Маркировка среднего паза	UC-TM 5, UCT-TM 5 или ZB 5. См. также каталог 5, таблицы выбора со страницы 100.
㉒ Маркировка среднего и бокового паза	UC-TMF 5, UCT-TMF 5 или ZBF 5. См. также каталог 5, таблицы выбора со страницы 100.
㉓ Монтажная рейка и концевой зажим	См. каталог 5
㉔ Крышка для шахты проводника	CEC ... см. на странице 348.
㉕ Финисторы, приспособления для снятия растягивающего усилия, экраны	См. со стр. 312.
㉖ Винтовые фланцы, винтовые фланцевые крышки	См. со стр. 320.
Полное описание принадлежностей: phoenixcontact.net/products	Указание: Дополняющие и иные принадлежности указаны при изделии.

Проходные, многопроводные и многоярусные клеммы, а также заземляющие клеммы

Примечания:
1) Технические характеристики и дополнительные принадлежности описаны на странице 282.
2) Кривая изменения характеристик приведена на сайте: phoenixcontact.net/products
Винтовой фланец, см. стр. 320.
Описание крепежного фланца см. на стр. 319.

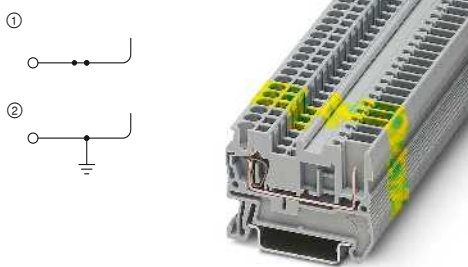

24 А, проходная клемма

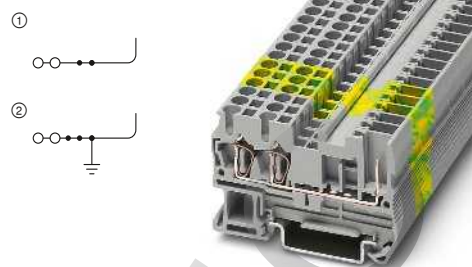

24 А, проходная клемма, 3 контакта



Технические характеристики ¹⁾				
Ширина	Длина	Высота		
5,2	48,5	36,5 (NS 35/7,5)		
I _{макс.} [A]	U _{макс.} [B]	макс. Ø [мм ²]	AWG (UL)	
24 ²⁾	500	0,08 - 4	28-12	
24 (FBS) / 17,5 (FBSR)				
МЭК	UL / CUL	CSA	Ex	
Расчетное напряжение	500	600	300	
Номинальный ток / сечение	24 ²⁾ / 2,5	20 / -	20 / -	

Технические характеристики ¹⁾				
Ширина	Длина	Высота		
5,2	60,5	36,5 (NS 35/7,5)		
I _{макс.} [A]	U _{макс.} [B]	макс. Ø [мм ²]	AWG (UL)	
24	500	0,08 - 4	28-12	
24 (FBS) / 17,5 (FBSR)				
МЭК	UL / CUL	CSA	Ex	
Расчетное напряжение	500	600	300	
Номинальный ток / сечение	24 / 2,5	20 / -	20 / -	

Данные для заказа			
Тип	Артикул №	Штук	
ST 2,5/ 1P	① 3040012	50	
ST 2,5/ 1P BU	① 3040656	50	
ST 2,5/ 1P-PE	② 3040025	50	

Данные для заказа			
Тип	Артикул №	Штук	
ST 2,5-TWIN/ 1P	① 3042117	50	
ST 2,5-TWIN/ 1P BU	① 3042104	50	
ST 2,5-TWIN/ 1P-PE	② 3042120	50	

Принадлежности ¹⁾			
D-ST 2,5	3030417	50	

Принадлежности ¹⁾			
D-ST 2,5-TWIN	3030488	50	

Проходные, многопроводные и многоярусные клеммы, а также заземляющие клеммы

Примечания:
1) Технические характеристики и дополнительные принадлежности описаны на странице 282.
2) Кривая изменения характеристик приведена на сайте: phoenixcontact.net/products
Винтовой фланец, см. стр. 320.
Описание крепежного фланца см. на стр. 319.

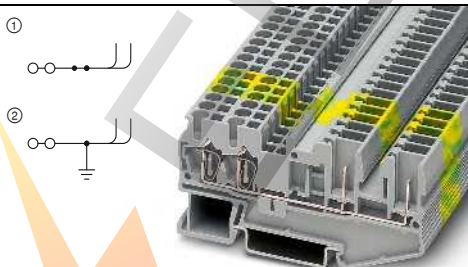

24 А, проходная клемма, 4 контакта

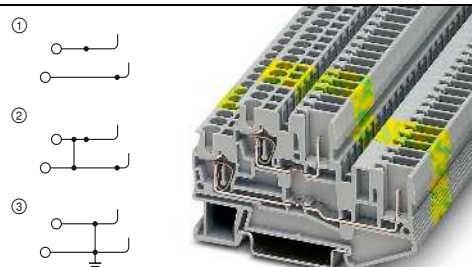

22 А, проходная клемма



Технические характеристики ¹⁾				
Ширина	Длина	Высота		
5,2	81	36,5 (NS 35/7,5)		
I _{макс.} [A]	U _{макс.} [B]	макс. Ø [мм ²]	AWG (UL)	
24	500	0,08 - 4	28-12	
24 (FBS) / 17,5 (FBSR)				
МЭК	UL / CUL	CSA	Ex	
Расчетное напряжение	500	600	300	
Номинальный ток / сечение	24 / 2,5	20 / -	20 / -	

Технические характеристики ¹⁾				
Ширина	Длина	Высота		
5,2	71,5	47,5 (NS 35/7,5)		
I _{макс.} [A]	U _{макс.} [B]	макс. Ø [мм ²]	AWG (UL)	
22 ²⁾	500	0,08 - 4	28-12	
24 (FBS) / 17,5 (FBSR)				
МЭК	UL / CUL	CSA	Ex	
Расчетное напряжение	500	600	300	
Номинальный ток / сечение	22 ²⁾ / 2,5	20 / -	20 / -	

Данные для заказа			
Тип	Артикул №	Штук	
ST 2,5-QUATTRO/2P	① 3040038	50	
ST 2,5-QUATTRO/2P BU	① 3040669	50	
ST 2,5-QUATTRO/2P-PE	② 3040041	50	

Данные для заказа			
Тип	Артикул №	Штук	
STTB 2,5/2P	① 3040054	50	
STTB 2,5/2P BU	① 3040672	50	
STTB 2,5/2P-PV	② 3040070	50	
STTB 2,5/2P-PV BU	② 3040685	50	
STTB 2,5/2P-PE	③ 3040067	50	

Принадлежности ¹⁾			
D-ST 2,5-QUATTRO/ 2P	3040083	50	

Принадлежности ¹⁾			
D-STTB 2,5/ 2P	3040096	50	

Штекерные элементы COMBI ST 2,5 мм²

Многоярусные клеммы

Примечания:

1) Технические характеристики и дополнительные принадлежности описаны на странице 282.

2) Кривая изменения характеристик приведена на сайте: phoenixcontact.net/products

Винтовой фланец, см. стр. 320.

Описание крепежного фланца см. на стр. 319.

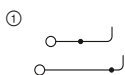

22 А, проходная клемма

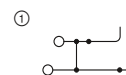

22 А, проходная клемма, с объединением потенциалов



Технические характеристики¹⁾

Ширина	Длина	Высота		
5,2	71,5	47,5 (NS 35/7,5)		
I _{макс.} [A]	U _{макс.} [B]	макс. Ø [мм ²]	AWG (UL)	
22 ²⁾	500	0,08 - 4	28-12	
24 (FBS) / 17,5 (FBSR)				
МЭК	UL / CUL	CSA	Ex	
500	600	600	-	
22 ²⁾ / 2,5	20 / -	20 / -	-	

Технические характеристики¹⁾

Ширина	Длина	Высота		
5,2	71,5	47,5 (NS 35/7,5)		
I _{макс.} [A]	U _{макс.} [B]	макс. Ø [мм ²]	AWG (UL)	
22 ²⁾	500	0,08 - 4	28-12	
24 (FBS) / 17,5 (FBSR)				
МЭК	UL / CUL	CSA	Ex	
500	600	600	-	
22 ²⁾ / 2,5	20 / -	20 / -	-	

Данные для заказа

Тип	Артикул №	Штук
STTB 2,5/2P SO	3040892	50
STTB 2,5/2P BU SO	3040902	50
STTB 2,5/2P-PE SO	3040915	50

Данные для заказа

Тип	Артикул №	Штук
STTB 2,5/2P-PV SO	3040928	50

Принадлежности¹⁾

D-STTB 2,5/ 2P	Артикул №	Штук
	3040096	50

Принадлежности¹⁾

D-STTB 2,5/ 2P	Артикул №	Штук
	3040096	50

Клеммы с разрывом цепи и клеммы с ножевыми размыкателями

Примечания:

1) Технические характеристики и дополнительные принадлежности описаны на странице 282.

2) Ток и напряжение определяются типом вставляемого компонента.

3) Кривая изменения характеристик приведена на сайте: phoenixcontact.net/products

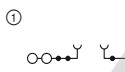

20 А, клемма с разрывом цепи, 3 контакта

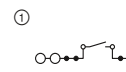

20 А, клемма с ножевым размыкателем, 3 контакта



Технические характеристики¹⁾

Ширина	Длина	Высота		
5,2	81	36,5 (NS 35/7,5)		
I _{макс.} [A]	U _{макс.} [B]	макс. Ø [мм ²]	AWG (UL)	
20 ³⁾	400 ³⁾	0,08 - 4	28-12	
24 (FBS) / 17,5 (FBSR)				
МЭК	UL / CUL	CSA	Ex	
400 ³⁾	600	300	-	
20 ³⁾ / 2,5	20 / -	20 / -	-	

Технические характеристики¹⁾

Ширина	Длина	Высота		
5,2	81	36,5 (NS 35/7,5)		
I _{макс.} [A]	U _{макс.} [B]	макс. Ø [мм ²]	AWG (UL)	
20 ³⁾	400	0,08 - 4	28-12	
24 (FBS) / 17,5 (FBSR)				
МЭК	UL / CUL	CSA	Ex	
400	600	300	-	
20 ³⁾ / 2,5	20 / -	20 / -	-	

Данные для заказа

Тип	Артикул №	Штук
ST 2,5-TWIN-TG/1P	3040847	50

Данные для заказа

Тип	Артикул №	Штук
ST 2,5-TWIN-MT/1P	3040766	50

Принадлежности¹⁾

D-ST 2,5-QUATTRO/ 2P	Артикул №	Штук
	3040083	50

Принадлежности¹⁾

D-ST 2,5-QUATTRO/ 2P	Артикул №	Штук
	3040083	50

Многоярусные клеммы

Примечания:

- 1) Технические характеристики и дополнительные принадлежности описаны на странице 282.
- 2) Кривая изменения характеристик приведена на сайте: phoenixcontact.net/products



10 А, четырехъярусная клемма

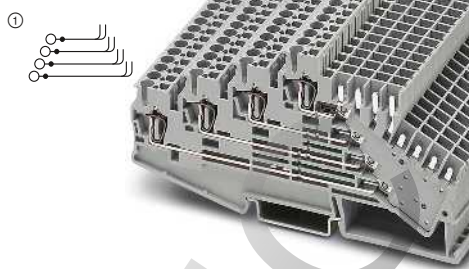

10 А, четырехъярусная клемма, два штекерных разъёма



Технические характеристики ¹⁾				
Ширина	Длина	Высота		
5,2	101	59 (NS 35/7,5)		
I _{макс.} [A]	U _{макс.} [В]	макс. Ø [мм ²]	AWG (UL)	
10 ²	250	0,08 - 4	28-12	
24 (FBS) / 17,5 (FBSR)				
МЭК	UL / CUL	CSA	Ex	
Расчетное напряжение	250	300	-	
Номинальный ток / сечение	10 ² / 1,5	10 / -	10 / -	

Данные для заказа		
Тип	Артикул №	Штук
ST 2,5-4L/1P	3041985	50
ST 2,5-PE/3L/1P	3041969	50

Принадлежности ¹⁾		
D-ST 2,5-4L/1P	3041930	50



Технические характеристики ¹⁾			
Ширина	Длина	Высота	
5,2	120,5	59 (NS 35/7,5)	
I _{макс.} [A]	U _{макс.} [В]	макс. Ø [мм ²]	AWG (UL)
10 ²	250	0,08 - 4	28-12
24 (FBS) / 17,5 (FBSR)			
МЭК	UL / CUL	CSA	Ex
Расчетное напряжение	250	300	-
Номинальный ток / сечение	10 ² / 1,5	10 / -	10 / -

Данные для заказа		
Тип	Артикул №	Штук
ST 2,5-4L/2P	3042007	50
ST 2,5-4L/2P-Z	3041998	50

Принадлежности ¹⁾		
D-ST 2,5-4L/2P	3041927	50

Размеры	[мм]
Макс. электрические данные	
Макс. ток перемычки	[А]
Расчетные данные	
Расчетное напряжение	[В]
Номинальный ток / сечение	[А] / [мм ²]
Описание	Цвет
Клемма	серый
(с защелками)	серый
Крышка, ширина 2,2 мм	серый

Корпус штекерного разъема четырехъярусной клеммы

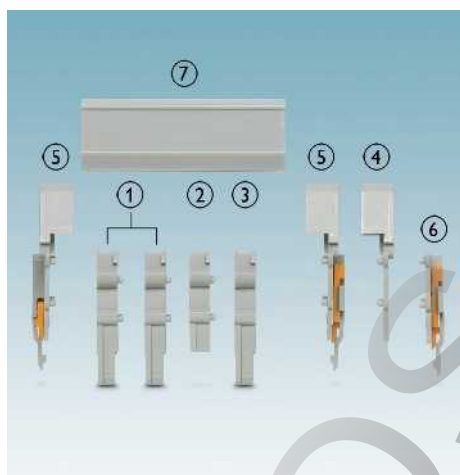

- ① Четырехполюсный штекер со стопорными втулками CP-H 2,5-4L-Z
- ② Промежуточный элемент DP-CP-H 2,5-4L
- ③ Четырехполюсный штекер CP-H 2,5-4L
- ④ Держатель защитного профиля D-CP-H 2,5-4L
- ⑤ Носитель защитного профиля с крышкой стопорного фланца DFS-CP-H 2,5-4L
- ⑥ Держатель стопорного фланца DFS-CP 2,5-4L
- ⑦ Защитный профиль AP-CP-H

Примечания:

Для обжима модульных гнездовых контактов STG-MTN... необходимо использовать обжимные клещи CRIMPFOX MT 2,5, арт. № 1204038.

Описание	Цвет
Корпус штекера, для установки 4 гнездовых контактов	серый
Корпуса штекеров с защелкой	серый
	серый
	серый

Стопорный фланец, надписи при помощи UC-TM	серый
Разделительная пластина	серый
Защитный профиль, 1 м, надписи при помощи UC-TM ...	
Держатель защитного профиля	серый
Держатель защитного профиля, с крышкой стопорного фланца	серый
Крышка стопорного фланца	серый
Гнездовой контакт модуля, от 0,5 до 1 мм ² для проводников 1,5 - 2,5 мм ²	серебристый
	серебристый



Корпус штекера, для установки четырех гнездовых контактов

Данные для заказа		
Тип	Артикул №	Штук
CP-H 2,5-4L	3012313	50
CP-H 2,5-4L-PE	3012323	50
CP-H 2,5-4L-Z	3012314	50
CP-H 2,5-4L-Z-PE	3012324	50

Принадлежности		
PT 2,5-4L/1P-FS	3012302	10
DP-CP-H 2,5-4L	3012319	50
AP-CP-H	METER	3012315
D-CP-H 2,5-4L		3012320
DFS-CP-H 2,5-4L		3012317
DFS-CP 2,5-4L		3012321
STG-MTN 0,5-1,0		3190438
STG-MTN 1,5-2,5		3190506

Штекерные элементы COMBI ST 2,5 мм²

Проходные, многопроводные и многоярусные клеммы, а также заземляющие клеммы

Примечания:

¹⁾ Технические характеристики и дополнительные принадлежности описаны на странице 282.

²⁾ Кривая изменения характеристик приведена на сайте: phoenixcontact.net/products

Винтовой фланец, см. стр. 320

Описание крепежного фланца см. на стр. 319

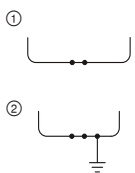

24 А, проходная клемма

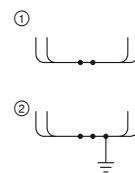

24 А, проходная клемма, 4 контакта



Технические характеристики ¹⁾				
Ширина	Длина	Высота		
5,2	49,1	36,5 (NS 35/7,5)		
Макс. электрические данные	$I_{\text{макс.}}$ [A]	$U_{\text{макс.}}$ [В]	макс. Ø [мм ²]	AWG (UL)
	24 ²⁾	500	0,08 - 4	-
Макс. ток перемычки	24 (FBS) / 17,5 (FBSR)			
Расчетные данные	МЭК	UL / CUL	CSA	Ex
Расчетное напряжение	500	600	300	-
Номинальный ток / сечение	24 ²⁾ / 2,5	20 / -	20 / -	-

Данные для заказа			
Тип	Артикул №	Штук	
ST 2,5/2P	① 3042133	50	
ST 2,5/2P BU	① 3042094	50	
ST 2,5/2P-PE	② 3042146	50	

Принадлежности ¹⁾		
D-ST 2,5	3030417	50



Технические характеристики ¹⁾				
Ширина	Длина	Высота		
5,2	89,5	36,5 (NS 35/7,5)		
Макс. электрические данные	$I_{\text{макс.}}$ [A]	$U_{\text{макс.}}$ [В]	макс. Ø [мм ²]	AWG (UL)
	24	500	0,08 - 4	-
Макс. ток перемычки	24 (FBS) / 17,5 (FBSR)			
Расчетные данные	МЭК	UL / CUL	CSA	Ex
Расчетное напряжение	500	600	300	-
Номинальный ток / сечение	24 ²⁾ / 2,5	20 / -	20 / -	-

Данные для заказа			
Тип	Артикул №	Штук	
ST 2,5-QUATTRO/4P	① 3042159	50	
ST 2,5-QUATTRO/4P BU	① 3042081	50	
ST 2,5-QUATTRO/4P-PE	② 3042162	50	

Принадлежности ¹⁾		
D-ST 2,5-QUATTRO/4P	3042175	50

Проходные, многопроводные и многоярусные клеммы, а также заземляющие клеммы

Примечания:

¹⁾ Технические характеристики и дополнительные принадлежности описаны на странице 282.

²⁾ Кривая изменения характеристик приведена на сайте: phoenixcontact.net/products

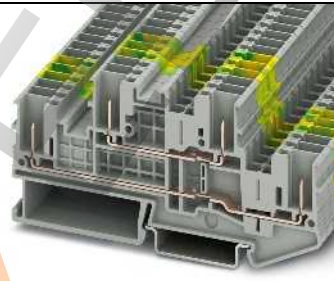
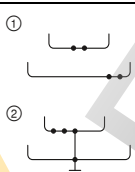

22 А, двухъярусные клеммы

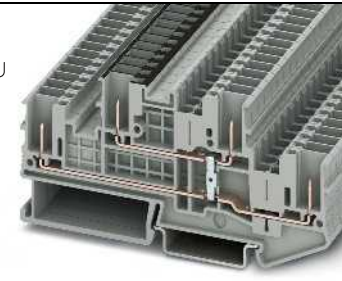
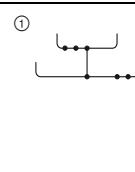

22 А, двухъярусная клемма с объединением потенциалов



Технические характеристики ¹⁾				
Ширина	Длина	Высота		
5,2	98,8	47,5 (NS 35/7,5)		
Макс. электрические данные	$I_{\text{макс.}}$ [A]	$U_{\text{макс.}}$ [В]	макс. Ø [мм ²]	AWG (UL)
	22 ²⁾	500	0,08 - 4	-
Макс. ток перемычки	24 (FBS) / 17,5 (FBSR)			
Расчетные данные	МЭК	UL / CUL	CSA	Ex
Расчетное напряжение	500	600	600	-
Номинальный ток / сечение	22 ²⁾ / 2,5	20 / -	20 / -	-

Данные для заказа			
Тип	Артикул №	Штук	
STTB 2,5/4P	① 3061486	50	
STTB 2,5/4P BU	① 3061512	50	
STTB 2,5/4P-PE	② 3061499	50	

Принадлежности ¹⁾		
D-STTB 2,5/4P	3061538	50



Технические характеристики ¹⁾				
Ширина	Длина	Высота		
5,2	98,8	47,5 (NS 35/7,5)		
Макс. электрические данные	$I_{\text{макс.}}$ [A]	$U_{\text{макс.}}$ [В]	макс. Ø [мм ²]	AWG (UL)
	22	500	0,08 - 4	-
Макс. ток перемычки	24 (FBS) / 17,5 (FBSR)			
Расчетные данные	МЭК	UL / CUL	CSA	Ex
Расчетное напряжение	500	600	600	-
Номинальный ток / сечение	22 ²⁾ / 2,5	20 / -	20 / -	-

Данные для заказа			
Тип	Артикул №	Штук	
STTB 2,5/4P-PV	① 3061509	50	

Принадлежности ¹⁾		
D-STTB 2,5/4P	3061538	50

Розетки COMBI с пружинными зажимами

- Для надежного и компактного расположения штекерных контактов в кабельных и распределительных каналах
- Отверстие для установки контрольного штекера диаметром 2,3 мм в диске каждой муфты

Примечания:
¹⁾ Технические характеристики и дополнительные принадлежности описаны на странице 282.
²⁾ Кривая изменения характеристик приведена на сайте: phoenixcontact.net/products

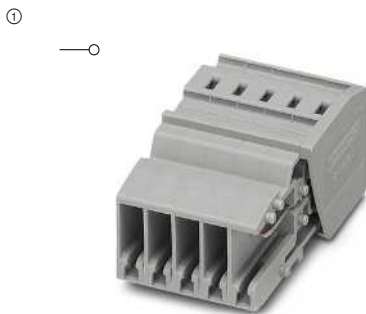

24 А, розетка COMBI

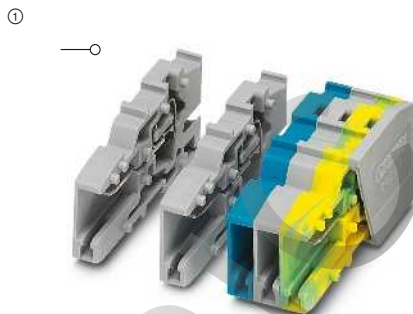

24 А, розетка COMBI, самостоятельная сборка



Технические характеристики ¹⁾				
Ширина	Длина	Высота		
5,2 x полюсов	37,2	18,8		
I _{макс.} [А]	U _{макс.} [В]	макс. Ø [мм ²]	AWG (UL)	
24 ²⁾	500	0,08 - 4	26-12	
МЭК	UL / CUL	CSA	Ex	
500	300	-	-	
Номинальный ток / сечение	24 ²⁾ / 2,5			



Технические характеристики ¹⁾				
Ширина	Длина	Высота		
5,2 x полюсов	37,2	21,8		
I _{макс.} [А]	U _{макс.} [В]	макс. Ø [мм ²]	AWG (UL)	
24 ²⁾	500	0,08 - 4	26-12	
МЭК	UL / CUL	CSA	Ex	
500	300	-	-	
Номинальный ток / сечение	24 ²⁾ / 2,5			

Данные для заказа			
Тип	Артикул №	Штук	
SC 2,5/ 2	3041312	50	
SC 2,5/ 3	3042269	50	
SC 2,5/ 4	3042272	50	
SC 2,5/ 5	3042285	50	
SC 2,5/ 6	3042298	25	
SC 2,5/ 7	3041367	25	
SC 2,5/ 8	3042308	25	
SC 2,5/ 9	3041383	25	
SC 2,5/ 10	3042311	25	
SC 2,5/ 11	3041406	10	
SC 2,5/ 12	3042324	10	
SC 2,5/ 13	3041422	10	
SC 2,5/ 14	3041435	10	
SC 2,5/ 15	3041448	10	

Данные для заказа			
Тип	Артикул №	Штук	
SC 2,5/ 1-L	3042188	50	
SC 2,5/ 1-L BU	3042191	50	
SC 2,5/ 1-L GNYE	3042201	50	

Принадлежности ¹⁾			
Тип	Артикул №	Штук	
MPS-MT	0201744	10	
MPS-IH RD	0201676	10	
PDZ/2	3040562	50	
PDZ/4	3040575	50	
PC	3040588	50	

Принадлежности ¹⁾			
Тип	Артикул №	Штук	
MPS-MT	0201744	10	
MPS-IH RD	0201676	10	
D-SC 2,5	3042243	50	
PDZ/2	3040562	50	
PDZ/4	3040575	50	
PC	3040588	50	

Описание	Полюсов	Цвет
Розетка COMBI	2	серый
	3	серый
	4	серый
	5	серый
	6	серый
	7	серый
	8	серый
	9	серый
	10	серый
	11	серый
	12	серый
	13	серый
	14	серый
	15	серый
	Розетка COMBI	1
1		синий
1		желто-зел.

Контрольный штекер, металлическая деталь, диаметр 2,3 мм	серебристый
Изоляционная втулка, для металлической части MPS	красный
Нрышка, ширина 2,2 мм	серый
Разгрузка от усилий натяжения, для штекера SPDB... и соединение SC 2,5... 2-полюсн.	черный
4-полюсн.	черный
Механический ключ, 4 ключа, для установки во все базовые клеммы	красный

Штекерные элементы COMBI ST 2,5 мм²

Розетки COMBI с пружинными зажимами

Примечания:

1) Технические характеристики и дополнительные принадлежности описаны на странице 282.

2) Кривая изменения характеристик приведена на сайте: phoenixcontact.net/products

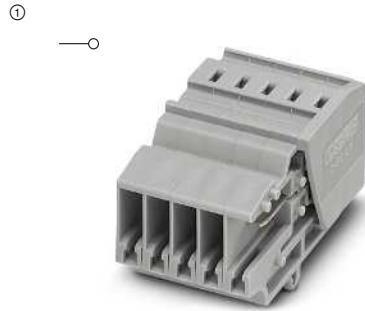

24 А, розетка с защелками

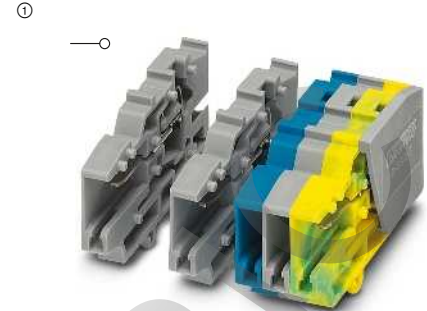

24 А, розетка с защелками, самостоятельная сборка



Технические характеристики¹⁾

Размеры	Ширина	Длина	Высота		
	[мм]	5,2 x полюсов	37,2	21,8	
Макс. электрические данные	$I_{\text{макс.}}$ [А]	$U_{\text{макс.}}$ [В]	макс. Ø [мм ²]	AWG (UL)	
	24 ²⁾	500	0,08 - 4	26-12	
Расчетные данные	МЭК	UL / CUL	CSA	Ex	
	Расчетное напряжение [В]	500	300	-	-
Номинальный ток / сечение	[А] / [мм ²]	24 ²⁾ / 2,5	20 / -	-	-



Технические характеристики¹⁾

Размеры	Ширина	Длина	Высота		
	[мм]	5,2 x полюсов	37,2	21,8	
Макс. электрические данные	$I_{\text{макс.}}$ [А]	$U_{\text{макс.}}$ [В]	макс. Ø [мм ²]	AWG (UL)	
	24 ²⁾	500	0,08 - 4	26-12	
Расчетные данные	МЭК	UL / CUL	CSA	Ex	
	Расчетное напряжение [В]	500	300	-	-
Номинальный ток / сечение	[А] / [мм ²]	24 ²⁾ / 2,5	20 / -	-	-

Данные для заказа

Описание	Полюсов	Цвет	Тип	Артикул №	Штук
Розетка COMBI, с защелками	2	серый	SC 2,5-RZ/ 2	3041516	50
	3	серый	SC 2,5-RZ/ 3	3041529	50
	4	серый	SC 2,5-RZ/ 4	3041532	50
	5	серый	SC 2,5-RZ/ 5	3041545	50
	6	серый	SC 2,5-RZ/ 6	3041558	25
	7	серый	SC 2,5-RZ/ 7	3041561	25
	8	серый	SC 2,5-RZ/ 8	3041574	25
	9	серый	SC 2,5-RZ/ 9	3041590	25
	10	серый	SC 2,5-RZ/10	3041587	25
	11	серый	SC 2,5-RZ/11	3041600	10
	12	серый	SC 2,5-RZ/12	3041613	10
	13	серый	SC 2,5-RZ/13	3041626	10
	14	серый	SC 2,5-RZ/14	3041639	10
	15	серый	SC 2,5-RZ/15	3041642	10
	Розетка COMBI, с защелками	1	серый		
1		синий			
1		желто-зел.			

Данные для заказа

Описание	Полюсов	Цвет	Тип	Артикул №	Штук
SC 2,5-RZ/ 1-L				3042214	50
SC 2,5-RZ/ 1-L BU				3042227	50
SC 2,5-RZ/ 1-L GNYE				3042230	50

Принадлежности¹⁾

Описание	Цвет	Тип	Артикул №	Штук
Контрольный штекер, металлическая деталь, диаметр 2,3 мм	серебристый	MPS-MT	0201744	10
Изоляционная втулка, для металлической части MPS	красный	MPS-IR RD	0201676	10
Нрышна, ширина 2,2 мм	серый			
Разгрузка от усилий натяжения, для штекера SPDB... и соединение SC 2,5... , 2-полюсн. 4-полюсн.	черный	PDZ/2	3040562	50
	черный	PDZ/4	3040575	50
Механический ключ, 4 ключа, для установки во все базовые клеммы	красный	PC	3040588	50

Принадлежности¹⁾

Описание	Цвет	Тип	Артикул №	Штук
Контрольный штекер, металлическая деталь, диаметр 2,3 мм	серебристый	MPS-MT	0201744	10
Изоляционная втулка, для металлической части MPS	красный	MPS-IR RD	0201676	10
Нрышна, ширина 2,2 мм	серый	D-SC 2,5	3042243	50
Разгрузка от усилий натяжения, для штекера SPDB... и соединение SC 2,5... , 2-полюсн. 4-полюсн.	черный	PDZ/2	3040562	50
	черный	PDZ/4	3040575	50
Механический ключ, 4 ключа, для установки во все базовые клеммы	красный	PC	3040588	50

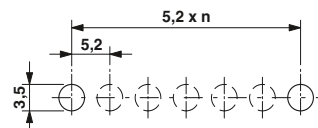

Пример схемы высверливания отверстий: 1 x SC 2,5-RZ/ 6

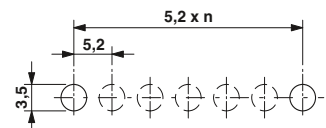

Пример схемы высверливания отверстий: 6 x SC 2,5-RZ/ 1-L

Защёлка для розеток COMBI

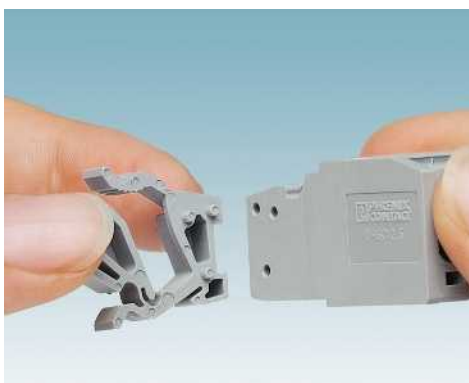
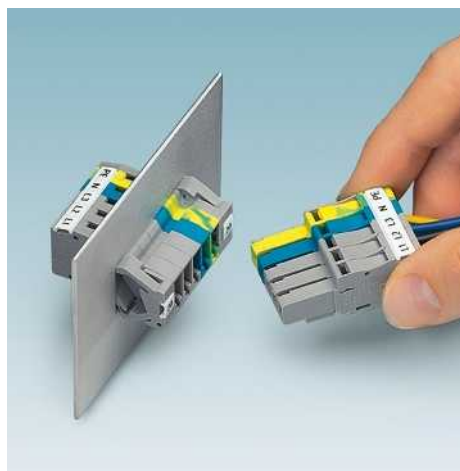

Подсоединение защелки к клемме для ввода кабеля через стену SSL 2,5



Защелка для крепления розетки в стенке

- Клемма для ввода кабеля через стену обеспечивает возможность надежной фиксации защелок SC 2,5 и SC 4 в вырезах стенок устройств
- Элементы для ввода кабеля через стену соединяются с защелками, вставляются в вырез стенки и автоматически защелкиваются
- Окончательная фиксация защелки производится путем нажатия рычажка клеммы для ввода кабеля через стену
- Применяется для листов толщиной от 0,8 мм до 3 мм

Выполнение выреза в панели

- Вырез в стенке формируется очень просто. Высота прямоугольного выреза всегда одинаковая, длина зависит от количества контактов сборки. Дополнительные отверстия для крепежных винтов, как в используемых ранее решениях, не требуются

Общие характеристики	
Толщина листа	[мм] 0,8 - 3
Высота выреза	[мм] 16,6
Ширина выреза	[мм] 5,15 x кол-во полюсов + 13 (SC 2,5) 6,15 x кол-во полюсов + 14 (SC 4)
Изоляционный материал	PA
Класс воспламеняемости согласно UL 94	V0

Описание	Цвет
Защелка для фиксации розетки, для подсоединения к штекерным элементам, защелка SSL 2,5 состоит из левого и правого элемента, для толщины листа 0,8 – 3 мм	серый

Механический ключ, 4 ключа, для установки во все базовые клеммы	Цвет
	красный

Отвертка
Маркировка бокового паза

ERC

Технические характеристики

Данные для заказа		
Тип	Артикул №	Штук
SSL 2,5	3043815	50

Принадлежности

PC	3040588	50
SZF 1-0,6X3,5	1204517	10
UC-TMF 5, UCT-TMF 5 или ZBF 5 (см. каталог 5)		



Монтаж защелки SSL 2,5 в вырезе стенки устройства



Фиксация защелки

Штекерные элементы COMBI ST 2,5 мм²

Розетки COMBI с пружинными зажимами

– После крепления на штекерной сборке элемента с креплением на рейку SC... она может быть установлена как на несущую рейку NS 15, так и на NS 35

①

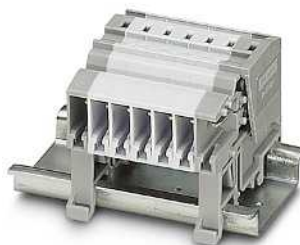

24 А, розетка для монтажа на рейке

Примечания:

1) Технические характеристики и дополнительные принадлежности описаны на странице 282.

2) Кривая изменения характеристик приведена на сайте: phoenixcontact.net/products



Технические характеристики¹⁾

Размеры	Ширина	Длина	Высота
	5,2	43,5	34 (NS 35/7,5) / 34 (NS 15)
Макс. электрические данные	$I_{\text{макс.}}$ [A]	$U_{\text{макс.}}$ [В]	макс. Ø [мм ²] AWG (UL)
	24 ²⁾	500	0,08 - 4 26-12
Расчетные данные	МЭК	UL / CUL	CSA Ex
Расчетное напряжение	500	300	-
Номинальный ток / сечение	24 ²⁾ / 2,5	20 / -	-

Данные для заказа

Описание	Цвет	Тип	Артикул №	Штук
Элемент с креплением на рейку COMBI	серый	SC 2,5-NS/ 1-L	3042340	50

Принадлежности¹⁾

Крышка, ширина 2,2 мм	серый	D-SC 2,5	3042243	50
Разгрузка от усилий натяжения, для штекера SPDB... и соединение SC 2,5..., 2-полюсн. 4-полюсн.	черный	PDZ/2	3040562	50
	черный	PDZ/4	3040575	50
Механический ключ, 4 ключа, для установки во все базовые клеммы	красный	PC	3040588	50

Штекеры COMBI для печатных плат

Примечания:
Дополнительные принадлежности и технические данные описаны на странице 314 или на сайте phoenixcontact.net/products

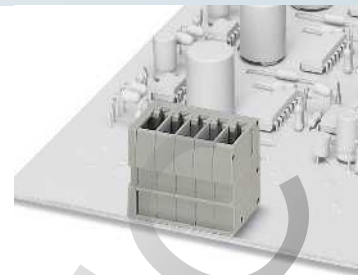
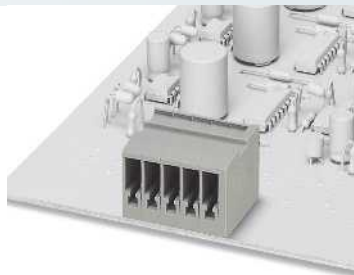

24 А, разъем на плату, горизонтальное направление подключения

24 А, разъем на плату, вертикальное направление подключения



Технические характеристики				
Размеры	Ширина	Длина	Высота	
	10,4	-	-	
Макс. электрические данные	I _{макс.} [A]	U _{макс.} [В]	макс. Ø [мм ²]	AWG (UL)
	24	500	-	-
Расчетные данные	МЭК	UL / CUL	CSA	Ex
	500	300	-	-
Номинальный ток / сечение	[A] / [мм ²]	24 / 2,5	15 / -	- / -
Расчетное сечение	[мм ²]	2,5		
Общие характеристики	Изоляционный материал			
	PA			
Класс воспламеняемости согласно UL 94	V0			

Технические характеристики				
Размеры	Ширина	Длина	Высота	
	10,4	-	-	
Макс. электрические данные	I _{макс.} [A]	U _{макс.} [В]	макс. Ø [мм ²]	AWG (UL)
	24	500	-	-
Расчетные данные	МЭК	UL / CUL	CSA	Ex
	500	300	-	-
Номинальный ток / сечение	[A] / [мм ²]	24 / 2,5	15 / -	- / -
Расчетное сечение	[мм ²]	2,5		
Общие характеристики	Изоляционный материал			
	PA			
Класс воспламеняемости согласно UL 94	V0			

Данные для заказа

Данные для заказа

Описание	Полюсов	Ширина	Цвет
Разъем на плату COMBI	2	10,4 мм	серый
	3	15,6 мм	серый
	4	20,8 мм	серый
	5	26 мм	серый
	6	31,2 мм	серый
	7	36,4 мм	серый
	8	41,6 мм	серый
	9	46,8 мм	серый
	10	52 мм	серый
	11	57,2 мм	серый
	12	62,4 мм	серый
	Разъем на плату COMBI	2	10,4 мм
3		15,6 мм	серый
5		26 мм	серый
6		31,2 мм	серый
7		36,4 мм	серый
8		41,6 мм	серый
9		46,8 мм	серый
10		52 мм	серый
11		57,2 мм	серый
12		62,4 мм	серый

Тип	Артикул №	Штук
ST 2,5-PCBV/ 2-G-5,2	1980378	50
ST 2,5-PCBV/ 3-G-5,2	1980381	50
ST 2,5-PCBV/ 4-G-5,2	1980394	50
ST 2,5-PCBV/ 5-G-5,2	1980404	50
ST 2,5-PCBV/ 6-G-5,2	1980417	50
ST 2,5-PCBV/ 7-G-5,2	1980420	50
ST 2,5-PCBV/ 8-G-5,2	1980433	50
ST 2,5-PCBV/ 9-G-5,2	1980446	50
ST 2,5-PCBV/10-G-5,2	1980459	50
ST 2,5-PCBV/11-G-5,2	1980462	50
ST 2,5-PCBV/12-G-5,2	1980475	50

Тип	Артикул №	Штук
ST 2,5-PCBV/ 2-G-5,2	1980488	50
ST 2,5-PCBV/ 3-G-5,2	1980491	50
ST 2,5-PCBV/ 5-G-5,2	1980514	50
ST 2,5-PCBV/ 6-G-5,2	1980527	50
ST 2,5-PCBV/ 7-G-5,2	1980530	50
ST 2,5-PCBV/ 8-G-5,2	1980543	50
ST 2,5-PCBV/ 9-G-5,2	1980556	50
ST 2,5-PCBV/10-G-5,2	1980569	50
ST 2,5-PCBV/11-G-5,2	1980572	50
ST 2,5-PCBV/12-G-5,2	1980585	50

Штекерные элементы COMBI ST 2,5 мм²

Штекер COMBI

Примечания:

1) Технические характеристики и дополнительные принадлежности описаны на странице 282.

2) Кривая изменения характеристик приведена на сайте: phoenixcontact.net/products

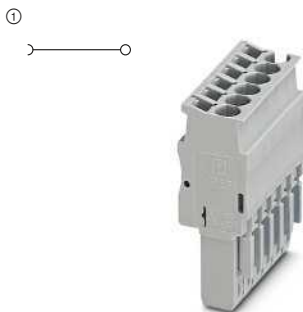

24 А, штекер, подключение в направлении проводника

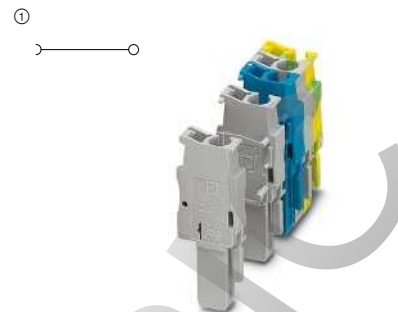

24 А, штекер, подключение в направлении проводника, для монтажа по месту



Технические характеристики ¹⁾			
Ширина	Длина	Высота	Высота в сборе
5,2 x Полюсов	15,8	39	24
И _{макс.} [А]	U _{макс.} [В]	макс. Ø [мм ²]	AWG (UL)
24 ²⁾	500	0,08 - 4	28-12
МЭК	UL / CUL	CSA	Ex
Расчетное напряжение	500	600	300
Номинальный ток / сечение	24 ²⁾ / 2,5	20 / -	20 / / -

Технические характеристики ¹⁾			
Ширина	Длина	Высота	Высота в сборе
5,2 x Полюсов	15,8	39	24
И _{макс.} [А]	U _{макс.} [В]	макс. Ø [мм ²]	AWG (UL)
24 ²⁾	500	0,08 - 4	28-12
МЭК	UL / CUL	CSA	Ex
Расчетное напряжение	500	600	300
Номинальный ток / сечение	24 ²⁾ / 2,5	20 / -	20 / / -

Данные для заказа

Данные для заказа

Описание	Полюсов	Ширина	Цвет
Штекер COMBI	1	5,2 мм	серый
	2	10,4 мм	серый
	3	15,6 мм	серый
	4	20,8 мм	серый
	5	26 мм	серый
	6	31,2 мм	серый
	7	36,4 мм	серый
	8	41,6 мм	серый
	9	46,8 мм	серый
	10	52 мм	серый
	11	57,2 мм	серый
	12	62,4 мм	серый
	13	67,6 мм	серый
	14	72,8 мм	серый
	15	78 мм	серый
Штекер COMBI, левый элемент	1	5,2 мм	серый
	1	5,2 мм	синий
Штекер COMBI, средний элемент	1	5,2 мм	желто-зел.
	1	5,2 мм	серый
Штекер COMBI, правый элемент	1	5,2 мм	синий
	1	5,2 мм	желто-зел.
	1	5,2 мм	серый
	1	5,2 мм	синий

Тип	Артикул №	Штук
SP 2,5/ 1	3040258	50
SP 2,5/ 2	3040261	50
SP 2,5/ 3	3040274	50
SP 2,5/ 4	3040287	50
SP 2,5/ 5	3040290	50
SP 2,5/ 6	3040300	25
SP 2,5/ 7	3040313	25
SP 2,5/ 8	3040326	25
SP 2,5/ 9	3040339	25
SP 2,5/10	3040342	25
SP 2,5/11	3040355	10
SP 2,5/12	3040368	10
SP 2,5/13	3040371	10
SP 2,5/14	3040384	10
SP 2,5/15	3040397	10
SP 2,5/ 1 BU	3040698	50
SP 2,5/ 1 GNYE	3040708	50

Тип	Артикул №	Штук
SP 2,5/ 1-L	3043019	50
SP 2,5/ 1-L BU	3043022	50
SP 2,5/ 1-L GNYE	3043035	50
SP 2,5/ 1-M	3043043	50
SP 2,5/ 1-M BU	3043051	50
SP 2,5/ 1-M GNYE	3043064	50
SP 2,5/ 1-R	3043077	50
SP 2,5/ 1-R BU	3043080	50
SP 2,5/ 1-R GNYE	3043093	50

Принадлежности¹⁾

Принадлежности¹⁾

Защелка и разгрузка от усилий натяжения, для всех штекеров с подключением провода сверху, 2-полюсн.	оранжевый	PRZ	3040614	50
Защелка-фиксатор, для штекера, 1 полюс 2-полюсн.	оранжевый	PR	3040559	50
2-пол. присп. д. уменьш. раст. усил. шт.	оранжевый	PR/2	3040630	50
4-полюсн.	черный	PZ/2	3040627	50
	черный	PZ/4	3040643	50

Защелка и разгрузка от усилий натяжения, для всех штекеров с подключением провода сверху, 2-полюсн.	оранжевый	PRZ	3040614	50
Защелка-фиксатор, для штекера, 1 полюс 2-полюсн.	оранжевый	PR	3040559	50
2-пол. присп. д. уменьш. раст. усил. шт.	оранжевый	PR/2	3040630	50
4-полюсн.	черный	PZ/2	3040627	50
	черный	PZ/4	3040643	50

Штекер COMBI

Примечания:
 1) Технические характеристики и дополнительные принадлежности описаны на странице 282.
 2) Кривая изменения характеристик приведена на сайте: phoenixcontact.net/products



2,5 (4) мм², 24 А, штекер, подключение в направлении проводника



24 А, штекер, подключение в направлении проводника, для монтажа по месту



Технические характеристики ¹⁾			
Ширина	Длина	Высота	Высота в сборе
5,2 x Полюсов	15,8	39	24
I _{макс.} [А]	U _{макс.} [В]	макс. Ø [мм ²]	AWG (UL)
24 ²⁾	500	0,08 - 4	26-12
МЭК	UL / CUL	CSA	Ex
Расчетное напряжение	500	300	-
Номинальный ток / сечение	24 ²⁾ / 2,5	20 / -	20 / -



Технические характеристики ¹⁾			
Ширина	Длина	Высота	Высота в сборе
5,2 x Полюсов	15,8	39	24
I _{макс.} [А]	U _{макс.} [В]	макс. Ø [мм ²]	AWG (UL)
24 ²⁾	500	0,08 - 4	26-12
МЭК	UL / CUL	CSA	Ex
Расчетное напряжение	500	300	-
Номинальный ток / сечение	24 ²⁾ / 2,5	20 / -	20 / -

Данные для заказа

Данные для заказа

Описание	Полюсов	Ширина	Цвет
Штекер COMBI	1	5,2 мм	серый
	2	10,4 мм	серый
	3	15,6 мм	серый
	4	20,8 мм	серый
	5	26 мм	серый
	6	31,2 мм	серый
	7	36,4 мм	серый
	8	41,6 мм	серый
	9	46,8 мм	серый
	10	52 мм	серый
	11	57,2 мм	серый
	12	62,4 мм	серый
	13	67,6 мм	серый
	14	72,8 мм	серый
	15	78 мм	серый
Штекер COMBI, левый элемент	1	5,2 мм	серый
	1	5,2 мм	синий
Штекер COMBI, средний элемент	1	5,2 мм	желто-зел.
	1	5,2 мм	серый
Штекер COMBI, правый элемент	1	5,2 мм	синий
	1	5,2 мм	желто-зел.
	1	5,2 мм	серый
	1	5,2 мм	желто-зел.

Тип	Артикул №	Штук
SP-H 2,5/ 1	3210619	50
SP-H 2,5/ 2	3210622	50
SP-H 2,5/ 3	3210635	50
SP-H 2,5/ 4	3210648	50
SP-H 2,5/ 5	3210651	50
SP-H 2,5/ 6	3210664	25
SP-H 2,5/ 7	3210677	25
SP-H 2,5/ 8	3210680	25
SP-H 2,5/ 9	3210693	25
SP-H 2,5/10	3210703	25
SP-H 2,5/11	3210716	10
SP-H 2,5/12	3210729	10
SP-H 2,5/13	3210732	10
SP-H 2,5/14	3210745	10
SP-H 2,5/15	3210758	10
SP-H 2,5/ 1 BU	3210761	50
SP-H 2,5/ 1 GNYE	3210774	50

Тип	Артикул №	Штук
SP-H 2,5/ 1-L	3210787	50
SP-H 2,5/ 1-L BU	3210790	50
SP-H 2,5/ 1-L GNYE	3210800	50
SP-H 2,5/ 1-M	3210813	50
SP-H 2,5/ 1-M BU	3210826	50
SP-H 2,5/ 1-M GNYE	3210839	50
SP-H 2,5/ 1-R	3210842	50
SP-H 2,5/ 1-R BU	3210855	50
SP-H 2,5/ 1-R GNYE	3210868	50

Принадлежности¹⁾

Принадлежности¹⁾

Контрольный штекер, металлическая деталь, диаметр 2,3 мм	серебристый	MPS-MT	0201744	10
Изоляционная втулка, для металлической части MPS	красный	MPS-IH RD	0201676	10
Защелка и разгрузна от усилий натяжения, для всех штекеров с подключением провода сверху, 2-полюсн.	оранжевый	PRZ	3040614	50
Защелка-фиксатор, для штекера, 1 полюс 2-полюсн.	оранжевый	PR	3040559	50
2-пол. присп. д. уменьш. раст. усил. шт. 4-полюсн.	черный	PR/2	3040630	50
	черный	PZ/2	3040627	50
	серый	PZ/4	3040643	50
Нрышка с винтовым фланцем, для штекеров COMBI SP-H ... и PP-H ...	серый	DF-SP-H 2,5	3209824	50
Внешний корпус, для штекеров COMBI SP-H ... и PP-H ...	серый	PH 2,5/ 2	3209691	50
3-полюсн.	серый	PH 2,5/ 3	3209701	50
4-полюсн.	серый	PH 2,5/ 4	3209714	50
5-полюсн.	серый	PH 2,5/ 5	3209727	50
6-полюсн.	серый	PH 2,5/ 6	3209730	25
7-полюсн.	серый	PH 2,5/ 7	3209743	25
8-полюсн.	серый	PH 2,5/ 8	3209756	25
9-полюсн.	серый	PH 2,5/ 9	3209507	25

MPS-MT	0201744	10
MPS-IH RD	0201676	10
PRZ	3040614	50
PR	3040559	50
PR/2	3040630	50
PZ/2	3040627	50
PZ/4	3040643	50
DF-SP-H 2,5	3209824	50
PH 2,5/ 2	3209691	50
PH 2,5/ 3	3209701	50
PH 2,5/ 4	3209714	50
PH 2,5/ 5	3209727	50
PH 2,5/ 6	3209730	25
PH 2,5/ 7	3209743	25
PH 2,5/ 8	3209756	25
PH 2,5/ 9	3209507	25

Штекерные элементы COMBI ST 2,5 мм²

Штекер COMBI

Примечания:

1) Технические характеристики и дополнительные принадлежности описаны на странице 282.

2) Кривая изменения характеристик приведена на сайте: phoenixcontact.net/products

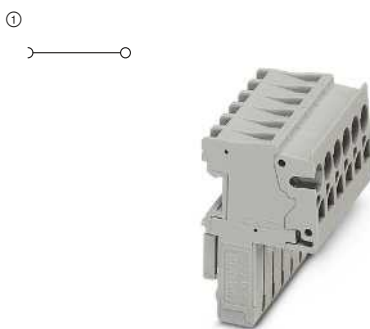

24 А, штекер, подключение под прямым углом к направлению проводника

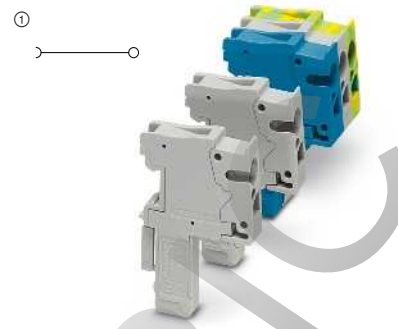

24 А, штекер, подключение под прямым углом к направлению проводника, для монтажа по месту



Технические характеристики ¹⁾			
Ширина	Длина	Высота	Высота в сборе
5,2 x Полюсов	23,4	34	19
$I_{\text{макс.}}$ [А]	$U_{\text{макс.}}$ [В]	макс. Ø [мм ²]	AWG (UL)
24 ²⁾	500	0,08 - 4	26-12
МЭК	UL / CUL	CSA	Ex
Расчетное напряжение	[В]		
500	600	-	-
Номинальный ток / сечение	[А] / [мм ²]		
24 ²⁾ / 2,5	20 / -	-	-

Данные для заказа		
Тип	Артикул №	Штук
Штекер COMBI		
1	3041710	50
2	3041723	50
3	3041736	50
4	3041749	50
5	3041752	50
6	3041765	25
7	3041778	25
8	3041781	25
9	3041794	25
10	3041804	25
11	3041817	10
12	3041820	10
13	3041833	10
14	3041846	10
15	3041859	10
1	3061017	50
1	3061020	50
Штекер COMBI, левый элемент		
1		
1		
Штекер COMBI, средний элемент		
1		
1		
Штекер COMBI, правый элемент		
1		
1		



Технические характеристики ¹⁾			
Ширина	Длина	Высота	Высота в сборе
5,2 x Полюсов	23,4	34	19
$I_{\text{макс.}}$ [А]	$U_{\text{макс.}}$ [В]	макс. Ø [мм ²]	AWG (UL)
24 ²⁾	500	0,08 - 4	26-12
МЭК	UL / CUL	CSA	Ex
Расчетное напряжение	[В]		
500	600	-	-
Номинальный ток / сечение	[А] / [мм ²]		
24 ²⁾ / 2,5	20 / -	-	-

Данные для заказа		
Тип	Артикул №	Штук
Штекер COMBI		
1	3041710	50
2	3041723	50
3	3041736	50
4	3041749	50
5	3041752	50
6	3041765	25
7	3041778	25
8	3041781	25
9	3041794	25
10	3041804	25
11	3041817	10
12	3041820	10
13	3041833	10
14	3041846	10
15	3041859	10
1	3061017	50
1	3061020	50
Штекер COMBI, левый элемент		
1		
1		
Штекер COMBI, средний элемент		
1		
1		
Штекер COMBI, правый элемент		
1		
1		
SPV 2,5/ 1-L	3041024	50
SPV 2,5/ 1-L BU	3041037	50
SPV 2,5/ 1-L GNYE	3041040	50
SPV 2,5/ 1-M	3041053	50
SPV 2,5/ 1-M BU	3041066	50
SPV 2,5/ 1-M GNYE	3041079	50
SPV 2,5/ 1-R	3041082	50
SPV 2,5/ 1-R BU	3041095	50
SPV 2,5/ 1-R GNYE	3041105	50

Принадлежности ¹⁾				
Контрольный штекер, металлическая деталь, диаметр 2,3 мм	серебристый	MPS-MT	0201744	10
Изоляционная втулка, для металлической части MPS	красный	MPS-IH RD	0201676	10
Защелка-фиксатор, для штекера SPV, 2 полюса	оранжевый	PRV/2	3041862	50
2-пол. присп. д. уменьш. раст. усил. шт. 4-полюсн.	черный	PZ/2	3040627	50
	черный	PZ/4	3040643	50

Принадлежности ¹⁾				
Контрольный штекер, металлическая деталь, диаметр 2,3 мм	серебристый	MPS-MT	0201744	10
Изоляционная втулка, для металлической части MPS	красный	MPS-IH RD	0201676	10
Защелка-фиксатор, для штекера SPV, 2 полюса	оранжевый	PRV/2	3041862	50
2-пол. присп. д. уменьш. раст. усил. шт. 4-полюсн.	черный	PZ/2	3040627	50
	черный	PZ/4	3040643	50

Штекер COMBI

Примечания:
 1) Технические характеристики и дополнительные принадлежности описаны на странице 282.
 2) Кривая изменения характеристик приведена на сайте: phoenixcontact.net/products



24 А, штекер, подключение в направлении проводника



24 А, штекер, подключение в направлении проводника, для монтажа по месту



Технические характеристики ¹⁾				
Ширина	Длина	Высота	Высота в сборе	
5,2 x Полюсов	20	39	24	
I _{макс.} [A]	U _{макс.} [В]	макс. Ø [мм ²]	AWG (UL)	
24 ²⁾	500	0,08 - 4	28-12	
24 (FBS) / 17,5 (FBSR)				
МЭК	UL / CUL	CSA	Ex	
500	600	300	-	
24 ²⁾ / 2,5				
	20 / -	20 / -		

Технические характеристики ¹⁾				
Ширина	Длина	Высота	Высота в сборе	
5,2 x Полюсов	20	39	24	
I _{макс.} [A]	U _{макс.} [В]	макс. Ø [мм ²]	AWG (UL)	
24 ²⁾	500	0,08 - 4	28-12	
24 (FBS) / 17,5 (FBSR)				
МЭК	UL / CUL	CSA	Ex	
500	600	300	-	
24 ²⁾ / 2,5				
	20 / -	20 / -		

Данные для заказа

Данные для заказа

Описание	Полюсов	Ширина	Цвет
Штекер COMBI	1	5,2 мм	серый
	2	10,4 мм	серый
	3	15,6 мм	серый
	4	20,8 мм	серый
	5	26 мм	серый
	6	31,2 мм	серый
	7	36,4 мм	серый
	8	41,6 мм	серый
	9	46,8 мм	серый
	10	52 мм	серый
	11	57,2 мм	серый
	12	62,4 мм	серый
	13	67,6 мм	серый
	14	72,8 мм	серый
	15	78 мм	серый
Штекер COMBI, левый элемент	1	5,2 мм	серый
	1	5,2 мм	желто-зел.
Штекер COMBI, средний элемент	1	5,2 мм	синий
	1	5,2 мм	желто-зел.
Штекер COMBI, правый элемент	1	5,2 мм	серый
	1	5,2 мм	синий
	1	5,2 мм	желто-зел.

Тип	Артикул №	Штук
SPB 2,5/ 1	3040106	50
SPB 2,5/ 2	3040119	50
SPB 2,5/ 3	3040122	50
SPB 2,5/ 4	3040135	50
SPB 2,5/ 5	3040143	50
SPB 2,5/ 6	3040151	25
SPB 2,5/ 7	3040164	25
SPB 2,5/ 8	3040177	25
SPB 2,5/ 9	3040180	25
SPB 2,5/10	3040193	25
SPB 2,5/11	3040203	10
SPB 2,5/12	3040216	10
SPB 2,5/13	3040229	10
SPB 2,5/14	3040232	10
SPB 2,5/15	3040245	10
SPB 2,5/ 1 BU	3040724	50
SPB 2,5/ 1 GNYE	3040711	50

Тип	Артикул №	Штук
SPB 2,5/ 1-L	3043103	50
SPB 2,5/ 1-L BU	3043116	50
SPB 2,5/ 1-L GNYE	3043129	50
SPB 2,5/ 1-M	3043132	50
SPB 2,5/ 1-M BU	3043145	50
SPB 2,5/ 1-M GNYE	3043158	50
SPB 2,5/ 1-R	3043161	50
SPB 2,5/ 1-R BU	3043174	50
SPB 2,5/ 1-R GNYE	3043187	50

Принадлежности¹⁾

Принадлежности¹⁾

Защелка и разгруза от усилий натяжения, для всех штекеров с подключением провода сверху, 2-полюсн.	оранжевый	PRZ	3040614	50
Защелка-фиксатор, для штекера, 1 полюс 2-полюсн.	оранжевый	PR	3040559	50
2-пол. присп. д. уменьш. раст. усил. шт.	оранжевый	PR/2	3040630	50
4-полюсн.	черный	PZ/2	3040627	50
	черный	PZ/4	3040643	50

PRZ	3040614	50
PR	3040559	50
PR/2	3040630	50
PZ/2	3040627	50
PZ/4	3040643	50

Штекерные элементы COMBI ST 2,5 мм²

Штекер COMBI

Примечания:

1) Технические характеристики и дополнительные принадлежности описаны на странице 282.

2) Кривая изменения характеристик приведена на сайте: phoenixcontact.net/products

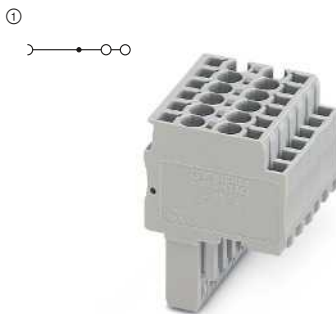

24 А, штекер, два контакта в направлении проводника

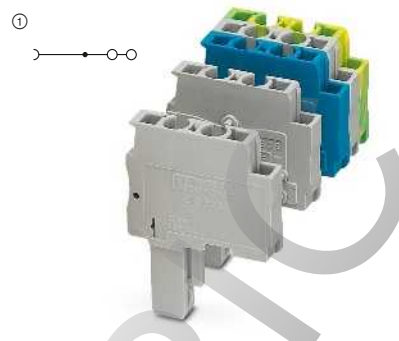

24 А, штекер, два контакта в направлении проводника, для монтажа по месту



Технические характеристики ¹⁾			
Ширина	Длина	Высота	Высота в сборе
5,2 x Полюсов	32,7	39	24
I _{макс.} [A]	U _{макс.} [B]	макс. Ø [мм ²]	AWG (UL)
24 ²⁾	500	0,08 - 4	28-12
24 (FBS) / 17,5 (FBSR)			
МЭК	UL / CUL	CSA	Ex
500	600	300	-
24 ²⁾ / 2,5			

Технические характеристики ¹⁾			
Ширина	Длина	Высота	Высота в сборе
5,2 x Полюсов	32,7	39	24
I _{макс.} [A]	U _{макс.} [B]	макс. Ø [мм ²]	AWG (UL)
24 ²⁾	500	0,08 - 4	28-12
24 (FBS) / 17,5 (FBSR)			
МЭК	UL / CUL	CSA	Ex
500	600	300	-
24 ²⁾ / 2,5			

Данные для заказа

Данные для заказа

Описание	Полюсов	Ширина	Цвет
Штекер COMBI	1	5,2 мм	серый
	2	10,4 мм	серый
	3	15,6 мм	серый
	4	20,8 мм	серый
	5	26 мм	серый
	6	31,2 мм	серый
	7	36,4 мм	серый
	8	41,6 мм	серый
	9	46,8 мм	серый
	10	52 мм	серый
	11	57,2 мм	серый
	12	62,4 мм	серый
	13	67,6 мм	серый
	14	72,8 мм	серый
	15	78 мм	серый
Штекер COMBI, левый элемент	1	5,2 мм	серый
	1	5,2 мм	желто-зел.
Штекер COMBI, средний элемент	1	5,2 мм	серый
	1	5,2 мм	синий
Штекер COMBI, правый элемент	1	5,2 мм	серый
	1	5,2 мм	желто-зел.

Тип	Артикул №	Штук
SPDB 2,5/ 1	3040407	50
SPDB 2,5/ 2	3040410	50
SPDB 2,5/ 3	3040423	50
SPDB 2,5/ 4	3040436	50
SPDB 2,5/ 5	3040449	50
SPDB 2,5/ 6	3040452	25
SPDB 2,5/ 7	3040465	25
SPDB 2,5/ 8	3040478	25
SPDB 2,5/ 9	3040481	25
SPDB 2,5/10	3040494	25
SPDB 2,5/11	3040504	10
SPDB 2,5/12	3040517	10
SPDB 2,5/13	3040520	10
SPDB 2,5/14	3040533	10
SPDB 2,5/15	3040546	10
SPDB 2,5/ 1 BU	3040737	50
SPDB 2,5/ 1 GNYE	3040740	50

Тип	Артикул №	Штук
SPDB 2,5/ 1-L	3043190	50
SPDB 2,5/ 1-L BU	3043200	50
SPDB 2,5/ 1-L GNYE	3043213	50
SPDB 2,5/ 1-M	3043226	50
SPDB 2,5/ 1-M BU	3043239	50
SPDB 2,5/ 1-M GNYE	3043242	50
SPDB 2,5/ 1-R	3043255	50
SPDB 2,5/ 1-R BU	3043268	50
SPDB 2,5/ 1-R GNYE	3043271	50

Принадлежности¹⁾

Принадлежности¹⁾

Защелка и разгруза от усилий натяжения, для всех штекеров с подключением провода сверху, 2-полюсн.	оранжевый	PRZ	3040614	50
Защелка-финсатор, для штекера, 1 полюс 2-полюсн.	оранжевый	PR	3040559	50
Разгруза от усилий натяжения, для штекера SPDB... и соединение SC 2,5... 2-полюсн. 4-полюсн.	оранжевый	PR/2	3040630	50
	черный	PDZ/2	3040562	50
	черный	PDZ/4	3040575	50

PRZ	3040614	50
PR	3040559	50
PR/2	3040630	50
PDZ/2	3040562	50
PDZ/4	3040575	50

PRZ	3040614	50
PR	3040559	50
PR/2	3040630	50
PDZ/2	3040562	50
PDZ/4	3040575	50

Штекеры COMBI, с пружинными зажимами

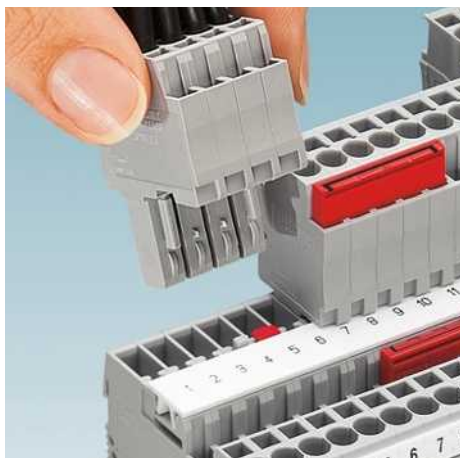

- Штекер с возможностью шунтирования, для применения с базовыми клеммами
- Штекер SPB 2,5/... предназначен для подключения одного провода и при этом обеспечивает дополнительную возможность шунтирования
- Штекер SPDB 2,5/... предназначен для подключения двух проводов и при этом обеспечивает дополнительную возможность шунтирования
- Система ввода кабелей CES (см. каталог 4) предоставляет возможность компактного простого ввода подготовленных проводников в распределительный шкаф с соблюдением степени защиты IP54/65, см. изображение ниже

Наборные штекеры COMBI с пружинными зажимами, для самостоятельной сборки

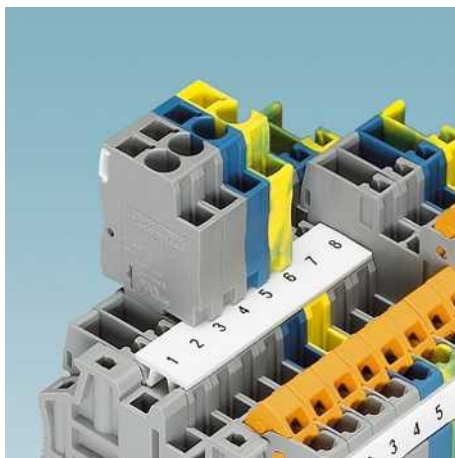

- Штекеры ST-COMBI для самостоятельной сборки - это решение любой поставленной задачи, которое может быть реализовано самим пользователем
 - К штекерам SP-H ... могут быть подсоединены внешние корпуса
 - В данном случае штекер с пружинными зажимами собирается на месте из одноконттактных штекерных элементов в соответствии с целью применения, пример сборки представлен ниже
- ① SP 2,5/1-L
 - ② SP 2,5/1-M и SP 2,5/1-M BU
 - ③ SP 2,5/1-R GNYE

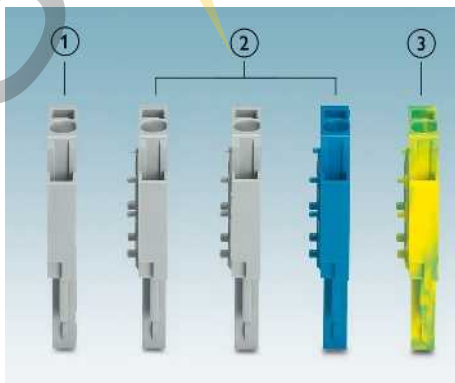

Штекерные элементы COMBI ST 4 мм²

Общие технические характеристики клемм с пружинными зажимами COMBI ST 4 мм²

Расчетные данные		МЭК 61984			
Расчетное сечение	[мм ²]	4			
Диапазон сечений	AWG	28 - 10			
Возможности подключения		одн.ж.	мног.ж.	Кабельный наконечник с пластмассовой втулкой или без	
1-провод.	[мм ²]	0,08 - 6	0,08 - 4	0,14 - 4	0,14 - 4
2-провод. гибких с кабельным наконечником TWIN	[мм ²]	-	-	-	0,5 - 1
Общие характеристики					
Длина снятия изоляции	[мм]	8 - 10			
Изоляционный материал		PA			
Класс воспламеняемости согласно UL 94		VO			
Указания: дополнительные или отличные данные документируются у артикула.					

Примечания:



Рядом с артикулом расположена принципиальная электрическая схема. Свободные места для подключения перемычки обозначаются черной точкой.

Указанные технические данные и допуски относятся к первому артикулу в столбике. Данные о следующих артикулах указаны на сайте phoenixcontact.net/products

¹⁾ Ток шунтирования документирован при соответствующем артикуле. Другие цвета см. на стр. 340.

Принадлежности для клемм с пружинными зажимами COMBI ST 4 мм²

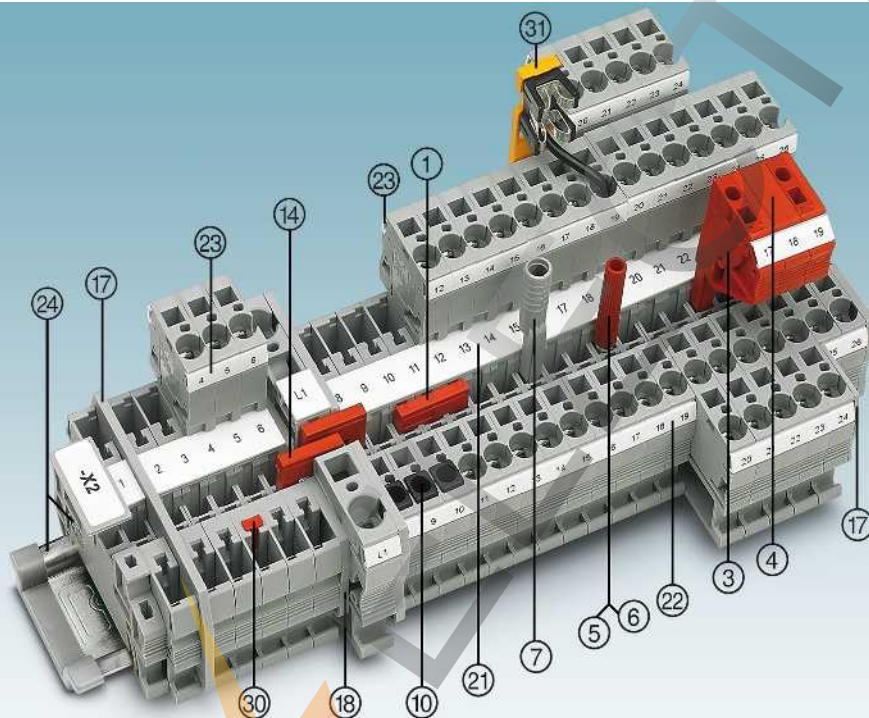

Описание	Полюсов	Цвет	Тип	Артикул №	Штук	Тип	Артикул №	Штук
① Перемычка ¹⁾	2	красный	FBS 2-6	3030336	50	FBSR 2-6	3033715	50
	3	красный	FBS 3-6	3030242	50	FBSR 3-6	3001594	50
	4	красный	FBS 4-6	3030255	50	FBSR 4-6	3001595	50
	5	красный	FBS 5-6	3030349	50	FBSR 5-6	3001596	50
	10	красный	FBS 10-6	3030271	10	FBSR 10-6	3033716	10
	20	красный	FBS 20-6	3030365	10			
③ Наборная тестовая вилка		красный	PS-6	3030996	10			
④ Проставка		красный	DP PS-6	3036738	10			
⑤ Контрольный штекер, металлическая деталь		серебристый	MPS-MT	0201744	10			
⑥ Изоляционная втулка, для металлической части MPS		красный	MPS-IH RD	0201676	10			
⑦ Адаптер тестера, гнездовое отверстие 4 мм		серый	PAI-4-N GY	3032871	10			
⑩ Изоляционная стопорная гильза, 0,25-0,5 мм ²		серый	ISH 4/0,5	3002885	50			
		черный	ISH 4/1,0	3002898	50			
⑬ Нодирующий профиль		красный	PC	3040588	50			
Отвертка			SZF 1-0,6X3,5	1204517	10			
⑭ Переходная перемычка			RB ... см. стр. 344.					
⑰ Разделители / сегменты крышки			ATP-... / DS-... см. phoenixcontact.net/products					
⑱ Крышка			Документировано при артикуле					
⑳ Маркировка среднего паза			UC-TM 6, UCT-TM 6 или ZB 6. См. также каталог 5, таблицы выбора со страницы 100.					
㉑ Маркировка среднего и бокового паза			UC-TMF 6, UCT-TMF 6 или ZBF 6. См. также каталог 5, таблицы выбора со страницы 100.					
㉒ Маркировка бокового паза			UC-TMF 6, UCT-TMF 6 или ZBF 6. См. также каталог 5, таблицы выбора со страницы 100.					
㉓ Монтажная рейка и концевой зажим			См. каталог 5					
㉔ Фиксаторы, приспособления для снятия растягивающего усилия, экраны			См. со стр. 312.					
Полное описание принадлежностей: phoenixcontact.net/products								
Указание: Дополняющие и иные принадлежности указаны при изделии.								

Проходные, многопроводные и заземляющие клеммы

Примечания:
 1) Технические характеристики и дополнительные принадлежности описаны на странице 298.
 2) Кривая изменения характеристик приведена на сайте: phoenixcontact.net/products

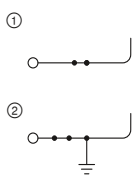

32 А, проходная клемма

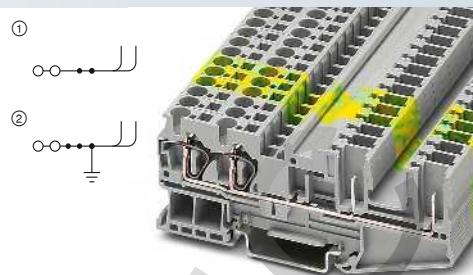

32 А, проходная клемма, 4 контакта



Технические характеристики ¹⁾				
Размеры	Ширина	Длина	Высота	
	6,2	55,8	36,5 (NS 35/7,5)	
Макс. электрические данные	I _{макс.} [A]	U _{макс.} [В]	макс. Ø [мм ²]	AWG (UL)
	32 ²⁾	800	0,08 - 6	28-10
Макс. ток переключки	32 (FBS) / 24 (FBSR) / 24 (FBSR)			
Расчетные данные	МЭК	UL / CUL	CSA	Ex
Расчетное напряжение	800	600	600	-
Номинальный ток / сечение	32 ²⁾ / 4	30 / -	30 / -	-

Данные для заказа			
Тип	Артикул №	Штук	
ST 4/ 1P	① 3042719	50	
ST 4/ 1P BU	① 3042874	50	
ST 4/ 1P-PE	② 3042722	50	

Принадлежности ¹⁾		
D-ST 4	3030420	50



Технические характеристики ¹⁾				
Размеры	Ширина	Длина	Высота	
	6,2	97,3	36,5 (NS 35/7,5)	
Макс. электрические данные	I _{макс.} [A]	U _{макс.} [В]	макс. Ø [мм ²]	AWG (UL)
	32 ²⁾	800	0,08 - 6	28-10
Макс. ток переключки	32 (FBS) / 24 (FBSR)			
Расчетные данные	МЭК	UL / CUL	CSA	Ex
Расчетное напряжение	800	600	600	-
Номинальный ток / сечение	32 ²⁾ / 4	30 / -	30 / -	-

Данные для заказа			
Тип	Артикул №	Штук	
ST 4-QUATTRO/2P	① 3042845	50	
ST 4-QUATTRO/2P BU	① 3042861	50	
ST 4-QUATTRO/2P-PE	② 3042858	50	

Принадлежности ¹⁾		
D-ST 4-QUATTRO/2P	3043747	50

Проходные, многопроводные и заземляющие клеммы

Примечания:
 1) Технические характеристики и дополнительные принадлежности описаны на странице 298.
 2) Кривая изменения характеристик приведена на сайте: phoenixcontact.net/products

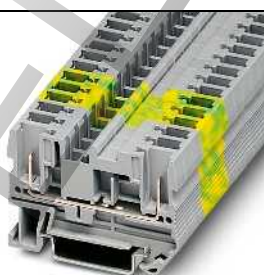
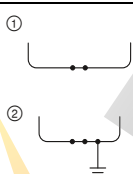

32 А, проходная клемма



Технические характеристики ¹⁾				
Размеры	Ширина	Длина	Высота	
	6,2	55,9	36,5 (NS 35/7,5)	
Макс. электрические данные	I _{макс.} [A]	U _{макс.} [В]	макс. Ø [мм ²]	AWG (UL)
	32 ²⁾	800	0,08 - 6	-
Макс. ток переключки	32 (FBS) / 24 (FBSR)			
Расчетные данные	МЭК	UL / CUL	CSA	Ex
Расчетное напряжение	800	-	-	-
Номинальный ток / сечение	32 ²⁾ / 4	-	-	-

Данные для заказа			
Тип	Артикул №	Штук	
ST 4/ 2P	① 3042735	50	
ST 4/ 2P BU	① 3043789	50	
ST 4/ 2P-PE	② 3042748	50	

Принадлежности ¹⁾		
D-ST 4	3030420	50

Штекерные элементы COMBI ST 4 мм²

Проходные и многовыводные клеммы

- Данная штекерная клемма может оснащаться как штекерами COMBI 4 мм², так и обжимными контактами в корпусе штекера CP 4/6.
- Проводники с обжатыми модульными гнездовыми контактами STG-MTN ... просто защелкиваются в корпусе штекера CP 4/6.

Примечания:

¹⁾ Технические характеристики и дополнительные принадлежности описаны на странице 298.



Новинка

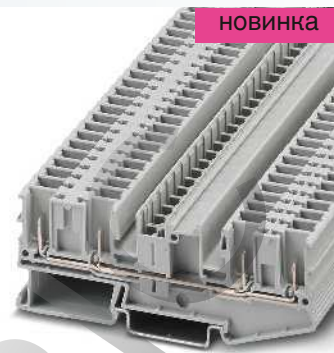

32 А, проходная клемма, 4 контакта

ERC

		Технические характеристики ¹⁾			
Размеры		Ширина	Длина	Высота	
	[мм]	6,2	95,9	36,8 (NS 35/7,5)	
Макс. электрические данные		$I_{\text{макс.}}$ [А]	$U_{\text{макс.}}$ [В]	макс. Ø [мм ²]	AWG (UL)
		32	500	0,08 - 4	-
Макс. ток переключки	[А]	32 (FBS) / 24 (FBSR)			
Расчетные данные		МЭК	UL / CUL	CSA	Ex
Расчетное напряжение	[В]	500	-	-	-
Номинальный ток / сечение	[А] / [мм ²]	32 / 4	-	-	-
Диапазон сечений	AWG	28 - 12	-	-	-
Возможности подключения		однож.	многож.	Набелный наконечник с пластмассовой втулкой или без	
1-провод.	[мм ²]	0,08 - 4	0,08 - 4	-	-
Данные для заказа					
Описание	Цвет	Тип	Артикул №	Штук	
Клемма	серый	ST 4-QUATTRO/4CP	3042736	50	
Принадлежности¹⁾					
Крышка, ширина 2,2 мм	серый	D-ST 4-QUATTRO/4CP	3042739	10	
Корпус штекера, для установки модульных гнездовых контактов	серый	CP 4/6	3061049	10	
Гнездовой контакт модуля, от 0,5 до 1 мм² для проводников сечением 0,5...1,0 мм²	серебристый	STG-MTN 0,5-1,0	3190438	100	
для проводников 1,5 - 2,5 мм²	серебристый	STG-MTN 1,5-2,5	3190506	100	

Розетки COMBI с пружинными зажимами

Примечания:
 1) Технические характеристики и дополнительные принадлежности описаны на странице 298.
 2) Кривая изменения характеристик приведена на сайте: phoenixcontact.net/products

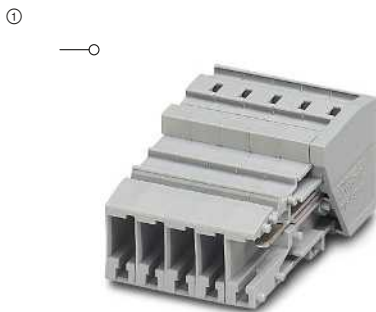

32 А, розетки

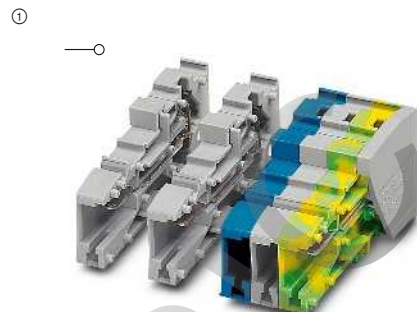

32 А, розетки, самостоятельная сборка



Технические характеристики ¹⁾				
Размеры	Ширина	Длина	Высота	
[мм]	6,2 x Полюсов	48,6	22,3	
Макс. электрические данные	I _{макс.} [А]	U _{макс.} [В]	макс. Ø [мм ²]	AWG (UL)
	32 ²⁾	800	0,08 - 6	28-10
Расчетные данные	МЭК	UL / CUL	CSA	Ex
Расчетное напряжение	[В]	800	600	-
Номинальный ток / сечение	[А] / [мм ²]	32 ²⁾ / 4	30 / -	-



Технические характеристики ¹⁾				
Размеры	Ширина	Длина	Высота	
[мм]	6,2 x Полюсов	48,6	22,3	
Макс. электрические данные	I _{макс.} [А]	U _{макс.} [В]	макс. Ø [мм ²]	AWG (UL)
	32 ²⁾	800	0,08 - 6	28-10
Расчетные данные	МЭК	UL / CUL	CSA	Ex
Расчетное напряжение	[В]	800	600	-
Номинальный ток / сечение	[А] / [мм ²]	32 ²⁾ / 4	30 / -	-

Данные для заказа			
Описание	Полюсов	Цвет	Тип
Розетка COMBI	2	серый	SC 4/ 2
	3	серый	SC 4/ 3
	4	серый	SC 4/ 4
	5	серый	SC 4/ 5
	6	серый	SC 4/ 6
	7	серый	SC 4/ 7
	8	серый	SC 4/ 8
	9	серый	SC 4/ 9
	10	серый	SC 4/10
	11	серый	SC 4/11
	12	серый	SC 4/12
	13	серый	SC 4/13
	14	серый	SC 4/14
	15	серый	SC 4/15
	Розетка COMBI	1	серый
1		синий	SC 4/ 1-L BU
1		желто-зел.	SC 4/ 1-L GNYE

Данные для заказа			
Тип	Артикул №	Штук	
SC 4/ 1-L	3042599	50	
SC 4/ 1-L BU	3042609	50	
SC 4/ 1-L GNYE	3042612	50	

Принадлежности ¹⁾			
Описание	Артикул №	Штук	
Контрольный штекер, металлическая деталь, диаметр 2,3 мм	MPS-MT	0201744	10
Изоляционная втулка, для металлической части MPS	MPS-IH RD	0201676	10
Торцевая крышка			
Разгрузка от усилий тяжения, для сопрягающего устройства SC 4...	CZ/2	3043831	50
Механический ключ, 4 ключа, для установки во все базовые клеммы	PC	3040588	50

Принадлежности ¹⁾			
Тип	Артикул №	Штук	
MPS-MT	0201744	10	
MPS-IH RD	0201676	10	
D-SC 4	3043307	50	
CZ/2	3043831	50	
PC	3040588	50	

Штекерные клеммы COMBI ST 4 мм²

Розетки COMBI с пружинными зажимами

Примечания:

1) Технические характеристики и дополнительные принадлежности описаны на странице 298.

2) Кривая изменения характеристик приведена на сайте: phoenixcontact.net/products

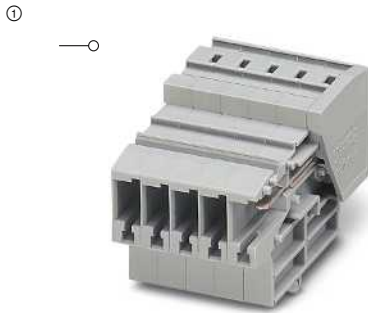

32 А, Розетки COMBI для крепления на панели

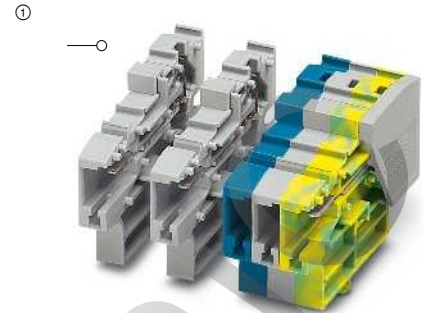

32 А, Розетки COMBI для крепления на панели, самостоятельная сборка



Технические характеристики ¹⁾			
Размеры	Ширина	Длина	Высота
[мм]	6,2 x Полюсов	48,6	31
Макс. электрические данные	$I_{\text{макс.}}$ [А]	$U_{\text{макс.}}$ [В]	макс. Ø [мм ²] AWG (UL)
	32 ²⁾	800	0,08 - 6 28-10
Расчетные данные	МЭК	UL / CUL	CSA Ex
Расчетное напряжение [В]	800	600	-
Номинальный ток / сечение [А] / [мм ²]	32 ²⁾ / 4	30 / -	-

Данные для заказа		
Описание	Полюсов	Цвет
Розетки COMBI для крепления на панели	2	серый
	3	серый
	4	серый
	5	серый
	6	серый
	7	серый
	8	серый
	9	серый
	10	серый
	11	серый
	12	серый
	13	серый
	14	серый
	15	серый
	Розетки COMBI для крепления на панели	1
1		синий
1		желто-зел.

Данные для заказа		
Тип	Артикул №	Штук
SC 4-RZ/ 2	3042625	50
SC 4-RZ/ 3	3042638	50
SC 4-RZ/ 4	3042641	50
SC 4-RZ/ 5	3042654	50
SC 4-RZ/ 6	3042667	25
SC 4-RZ/ 7	3042670	25
SC 4-RZ/ 8	3042683	25
SC 4-RZ/ 9	3042696	25
SC 4-RZ/10	3042706	25
SC 4-RZ/11	3043323	10
SC 4-RZ/12	3043336	10
SC 4-RZ/13	3043349	10
SC 4-RZ/14	3043352	10
SC 4-RZ/15	3043365	10

Принадлежности ¹⁾				
Щуп тестера, состоит из металлической детали для втулок, диаметр 2,3 мм	серебристый	MPS-MT	0201744	10
Изоляционная втулка, для металлической части MPS	красный	MPS-IR RD	0201676	10
Торцевая крышка	серый	CZ/2	3043831	50
Приспособление для фиксации разъема, для розетки SC 4...	черный	PC	3040588	50
Кодировка, 4 шт., для установки во все базовые клеммы	красный			



Технические характеристики ¹⁾			
Размеры	Ширина	Длина	Высота
[мм]	6,2 x Полюсов	48,6	31
Макс. электрические данные	$I_{\text{макс.}}$ [А]	$U_{\text{макс.}}$ [В]	макс. Ø [мм ²] AWG (UL)
	32 ²⁾	800	0,08 - 6 28-10
Расчетные данные	МЭК	UL / CUL	CSA Ex
Расчетное напряжение [В]	800	600	-
Номинальный ток / сечение [А] / [мм ²]	32 ²⁾ / 4	30 / -	-

Данные для заказа		
Описание	Полюсов	Цвет
Розетки COMBI для крепления на панели	1	серый
	1	синий
	1	желто-зел.

Данные для заказа		
Тип	Артикул №	Штук
SC 4-RZ/ 1-L	3043378	50
SC 4-RZ/ 1-L BU	3043381	50
SC 4-RZ/ 1-L GNYE	3043394	50

Принадлежности ¹⁾				
Щуп тестера, состоит из металлической детали для втулок, диаметр 2,3 мм	серебристый	MPS-MT	0201744	10
Изоляционная втулка, для металлической части MPS	красный	MPS-IR RD	0201676	10
Торцевая крышка	серый	D-SC 4	3043307	50
Приспособление для фиксации разъема, для розетки SC 4...	черный	CZ/2	3043831	50
Кодировка, 4 шт., для установки во все базовые клеммы	красный	PC	3040588	50

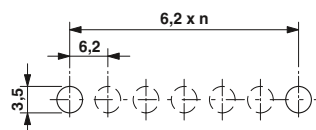

Пример схемы высверливания отверстий: 1 x SC 4-RZ/ 6

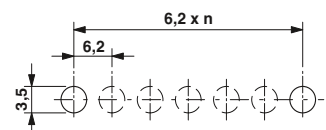

Пример схемы высверливания отверстий: 6 x SC 4-RZ/ 1-L

Розетки COMBI для крепления на DIN рейке

Примечания:
 1) Технические характеристики и дополнительные принадлежности описаны на странице 298.
 2) Кривая изменения характеристик приведена на сайте: phoenixcontact.net/products

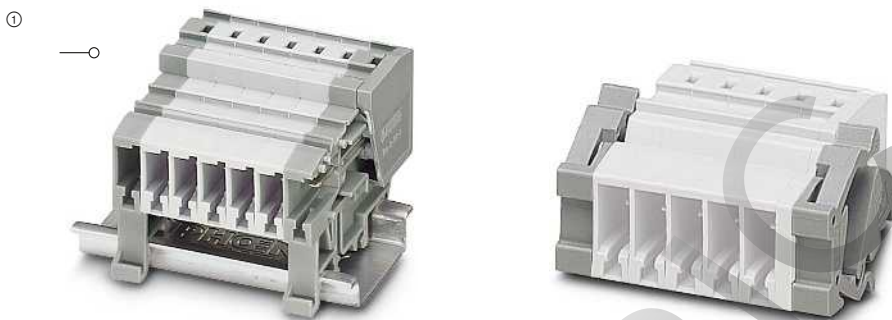

32 А, Розетки COMBI для крепления на DIN рейке

Крепежные фланцы



Технические характеристики ¹⁾			
Размеры	Ширина	Длина	Высота
[мм]	6,2	48,6	35,6 (NS 35/7,5) / 35,6 (NS 15)
Макс. электрические данные	I _{макс.} [А]	U _{макс.} [В]	макс. Ø [мм ²] AWG (UL)
	32 ²⁾	800	0,08 - 6 28-10
Расчетные данные	МЭК	UL / CUL	CSA Ex
	Расчетное напряжение	800	600
	Номинальный ток / сечение	32 ²⁾ / 4	30 / -
Данные для заказа			
Описание	Тип	Артикул №	Штук
Розетки COMBI для крепления на DIN рейке	SC 4-NS/ 1-L	3043404	50
Клемма для ввода кабеля через стену, для подсоединения к боковым фланцам, клемма SSL 2,5 состоит из левого и правого элемента, для толщины листа 0,8 – 3 мм			
Принадлежности ¹⁾			
Торцевая крышка	D-SC 4	3043307	50
Нодировка, 4 шт			

Технические характеристики ¹⁾			
Размеры	Ширина	Длина	Высота
[мм]	5,2	-	-
Макс. электрические данные	I _{макс.} [А]	U _{макс.} [В]	макс. Ø [мм ²] AWG (UL)
	32 ²⁾	800	0,08 - 6 28-10
Расчетные данные	МЭК	UL / CUL	CSA Ex
	Расчетное напряжение	800	600
	Номинальный ток / сечение	32 ²⁾ / 4	30 / -
Данные для заказа			
Описание	Тип	Артикул №	Штук
Клемма для ввода кабеля через стену, для подсоединения к боковым фланцам, клемма SSL 2,5 состоит из левого и правого элемента, для толщины листа 0,8 – 3 мм	SSL 2,5	3043815	50
Принадлежности ¹⁾			
Торцевая крышка	PC	3040588	50
Нодировка, 4 шт			

Штекерные клеммы COMBI ST 4 мм²

Штекеры COMBI для печатных плат

Примечания:

Дополнительные принадлежности и технические данные описаны на странице 314 или на сайте phoenixcontact.net/products

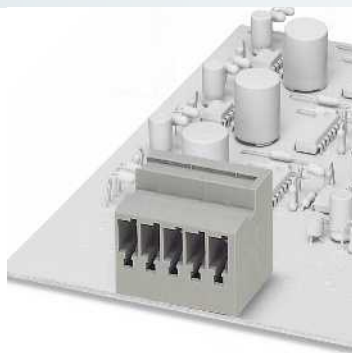

32 А, разъем на плату, горизонтальное направление подключения

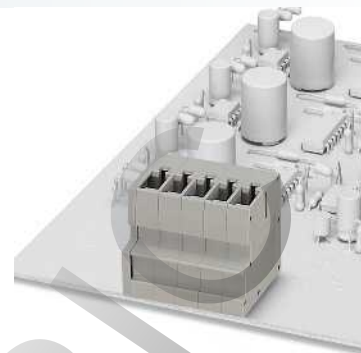

32 А, разъем на плату, вертикальное направление подключения



Технические характеристики				
Ширина	Длина	Высота		
12,4	-			
I _{макс.} [А]	U _{макс.} [В]	макс. Ø [мм ²]	AWG (UL)	
32	800	-	-	
МЭК	UL / CUL	CSA	Ex	
800	600	-	-	
Номинальный ток / сечение	[А] / [мм ²]			
32 / 4	20 / -			
Расчетное сечение	[мм ²]			
4				
Общие характеристики				
Изоляционный материал				
PA				
Класс воспламеняемости согласно UL 94				
V0				



Технические характеристики				
Ширина	Длина	Высота		
12,4	-			
I _{макс.} [А]	U _{макс.} [В]	макс. Ø [мм ²]	AWG (UL)	
32	800	-	-	
МЭК	UL / CUL	CSA	Ex	
800	600	-	-	
Номинальный ток / сечение	[А] / [мм ²]			
32 / 4	20 / -			
Расчетное сечение	[мм ²]			
4				
Общие характеристики				
Изоляционный материал				
PA				
Класс воспламеняемости согласно UL 94				
V0				

Данные для заказа

Описание	Полюсов	Ширина	Цвет
Разъем на плату COMBI	2	12,4 мм	серый
	3	18,9 мм	серый
	4	24,8 мм	серый
	5	31 мм	серый
	6	37,2 мм	серый
	7	43,4 мм	серый
	8	49,6 мм	серый
	9	55,8 мм	серый
	10	62 мм	серый
	11	68,2 мм	серый
	12	74,4 мм	серый
	Разъем на плату COMBI	2	12,4 мм
3		18,6 мм	серый
4		24,8 мм	серый
5		31 мм	серый
6		37,2 мм	серый
7		43,4 мм	серый
8		49,6 мм	серый
9		55,8 мм	серый
10		62 мм	серый
11		68,2 мм	серый
12		74,4 мм	серый

Тип	Артикул №	Штук
ST 4-PCBV/ 2-G-6,2	1980598	50
ST 4-PCBV/ 3-G-6,2	1980608	50
ST 4-PCBV/ 4-G-6,2	1980611	50
ST 4-PCBV/ 5-G-6,2	1980624	50
ST 4-PCBV/ 6-G-6,2	1980637	50
ST 4-PCBV/ 7-G-6,2	1980640	50
ST 4-PCBV/ 8-G-6,2	1980653	50
ST 4-PCBV/ 9-G-6,2	1980666	50
ST 4-PCBV/10-G-6,2	1980679	50
ST 4-PCBV/11-G-6,2	1980682	50
ST 4-PCBV/12-G-6,2	1980695	50

Данные для заказа

Тип	Артикул №	Штук
ST 4-PCBV/ 2-G-6,2	1980705	50
ST 4-PCBV/ 3-G-6,2	1980718	50
ST 4-PCBV/ 4-G-6,2	1980721	50
ST 4-PCBV/ 5-G-6,2	1980734	50
ST 4-PCBV/ 6-G-6,2	1980747	50
ST 4-PCBV/ 7-G-6,2	1980750	50
ST 4-PCBV/ 8-G-6,2	1980763	50
ST 4-PCBV/ 9-G-6,2	1980776	50
ST 4-PCBV/10-G-6,2	1980789	50
ST 4-PCBV/11-G-6,2	1980792	50
ST 4-PCBV/12-G-6,2	1980802	50

Штекер COMBI

Примечания:
 1) Технические характеристики и дополнительные принадлежности описаны на странице 298.
 2) Кривая изменения характеристик приведена на сайте: phoenixcontact.net/products

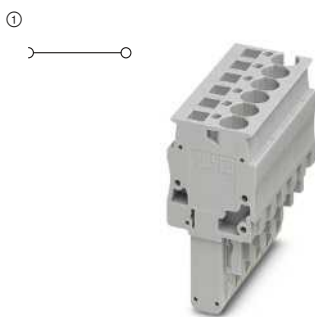

32 А, штекер, подключение вертикальное

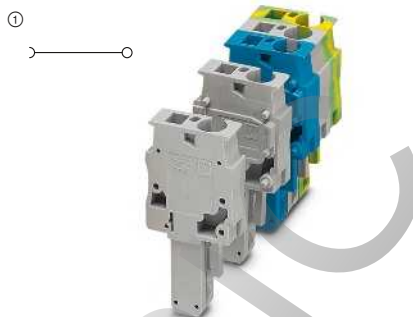

32 А, штекер, подключение вертикальное, для монтажа по месту



Технические характеристики ¹⁾				
Размеры	Ширина	Длина	Высота	Высота в сборе
	6,2 x Полюсов	21	41,5	24
Макс. электрические данные	I _{макс.} [A]	U _{макс.} [В]	макс. Ø [мм ²]	AWG (UL)
	32 ²⁾	800	0,08 - 6	28-10
Расчетные данные	МЭК	UL / CUL	CSA	Ex
Расчетное напряжение	800	600	600	-
Номинальный ток / сечение	32 ²⁾ / 4	30 / -	30 / -	-

Технические характеристики ¹⁾				
Размеры	Ширина	Длина	Высота	Высота в сборе
	6,2 x Полюсов	21	41,5	24
Макс. электрические данные	I _{макс.} [A]	U _{макс.} [В]	макс. Ø [мм ²]	AWG (UL)
	32 ²⁾	800	0,08 - 6	28-10
Расчетные данные	МЭК	UL / CUL	CSA	Ex
Расчетное напряжение	800	600	600	-
Номинальный ток / сечение	32 ²⁾ / 4	30 / -	30 / -	-

Данные для заказа

Данные для заказа

Тип	Артикул №	Штук
SP 4/ 1	3042887	50
SP 4/ 2	3042890	50
SP 4/ 3	3042900	50
SP 4/ 4	3042926	50
SP 4/ 5	3042939	50
SP 4/ 6	3042942	25
SP 4/ 7	3042955	25
SP 4/ 8	3042968	25
SP 4/ 9	3042971	25
SP 4/10	3042984	25
SP 4/11	3042997	10
SP 4/12	3043006	10
SP 4/13	3043718	10
SP 4/14	3043721	10
SP 4/15	3043734	10
SP 4/1 BU	3061033	50
SP 4/1 GNYE	3061046	50

Тип	Артикул №	Штук
SP 4/ 1-L	3042751	50
SP 4/ 1-L BU	3042764	50
SP 4/ 1-L GNYE	3042777	50
SP 4/ 1-M	3042780	50
SP 4/ 1-M BU	3042793	50
SP 4/ 1-M GNYE	3042803	50
SP 4/ 1-R	3042816	50
SP 4/ 1-R BU	3042829	50
SP 4/ 1-R GNYE	3042832	50

Принадлежности¹⁾

Принадлежности¹⁾

Щуп тестера, состоит из металлической детали для втулок, диаметр 2,3 мм	MPS-MT	0201744	10
Изоляционная втулка, для металлической части MPS	MPS-IH RD	0201676	10
Приспособление для фиксации разъема, для всех штекеров с подключением провода сверху, 2-полюсн.	PRZ	3040614	50
Защелка-фиксатор, для штекера, 1 полюс	PR	3040559	50
2-полюсн.	PR/2	3040630	50
2-пол. присп. д. уменьш. раст. усил. шт.	PZ/2	3040627	50

Щуп тестера, состоит из металлической детали для втулок, диаметр 2,3 мм	MPS-MT	0201744	10
Изоляционная втулка, для металлической части MPS	MPS-IH RD	0201676	10
Приспособление для фиксации разъема, для всех штекеров с подключением провода сверху, 2-полюсн.	PRZ	3040614	50
Защелка-фиксатор, для штекера, 1 полюс	PR	3040559	50
2-полюсн.	PR/2	3040630	50
2-пол. присп. д. уменьш. раст. усил. шт.	PZ/2	3040627	50

Штекерные клеммы COMBI QT 1,5 мм²

Общие технические характеристики клемм для быстрого монтажа COMBI QT 1,5 мм²

Расчетные данные		МЭК 61984
Расчетное сечение	[мм ²]	1,5
Диапазон сечений	AWG	24 - 16
Сечение подключаемого проводника согласно DIN VDE 0295		
H05V(Z) / H07V(Z)	[мм ²]	0,5 - 1,5
Нл. 5 / кл. 6 [гибкий провод Ø ≥ 0,1 мм]	[мм ²]	0,25 - 0,34
[Гибкий провод, Ø ≥ 0,19 мм]	AWG	24 - 16
Частота подключения/отключения при одинаковом сечении		100
Общие характеристики		
Изоляционный материал		PA
Класс воспламеняемости согласно UL 94		V0
Указания: дополнительные или отличные данные документируются у артикула.		

Примечания:



Рядом с артикулом расположена принципиальная электрическая схема. Свободные места соединения для шунтирования обозначаются черной точкой.

Указанные технические данные и допуски относятся к первому артикулу в столбике. Данные о следующих артикулах указаны на сайте phoenixcontact.net/products

¹⁾ Ток шунтирования документирован при соответствующем артикуле. Другие цвета см. на стр. 340.

Принадлежности для клемм для быстрого монтажа COMBI QT 1,5 мм²

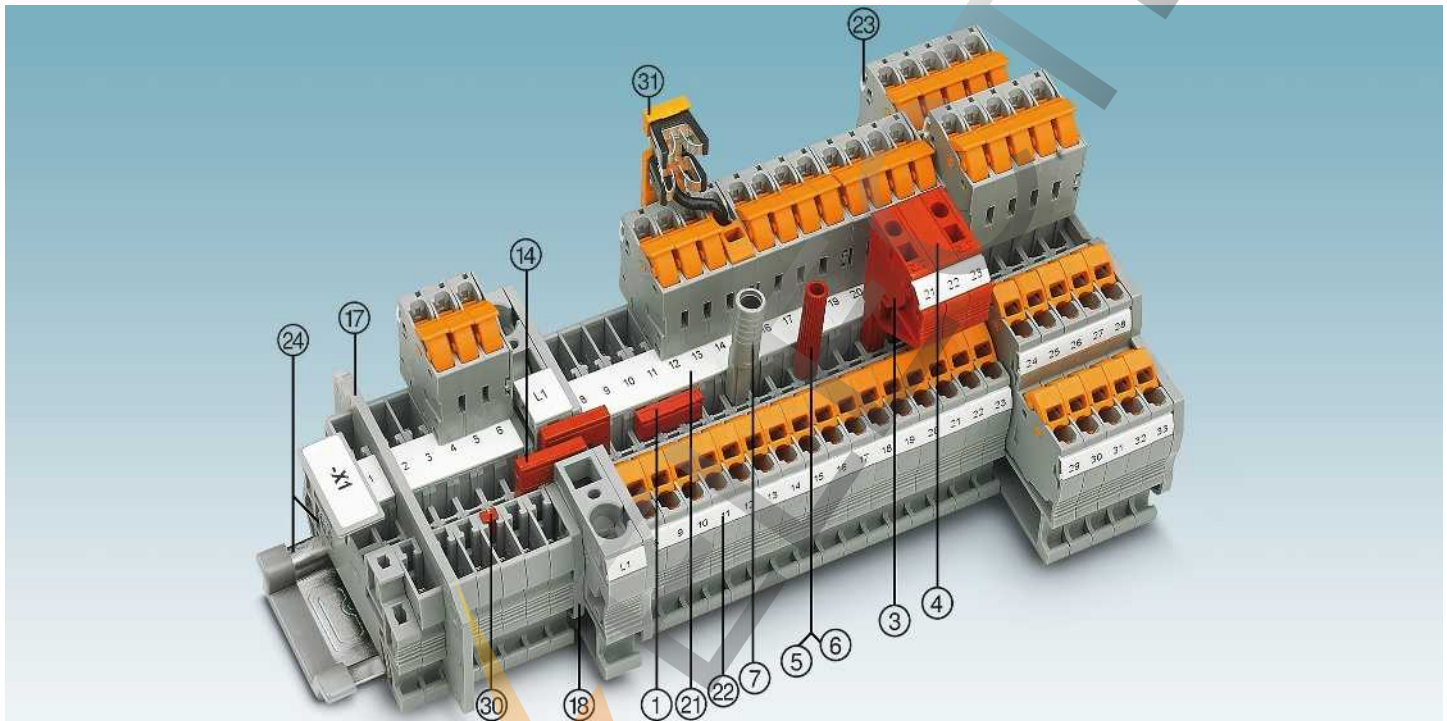

Описание	Полюсов	Цвет	Тип	Артикул №	Штук	Тип	Артикул №	Штук
① Перемычка ¹⁾	2	красный	FBS 2-5	3030161	50	FBSR 2-5	3033702	50
	3	красный	FBS 3-5	3030174	50	FBSR 3-5	3001591	50
	4	красный	FBS 4-5	3030187	50	FBSR 4-5	3001592	50
	5	красный	FBS 5-5	3030190	50	FBSR 5-5	3001593	50
	10	красный	FBS 10-5	3030213	10	FBSR 10-5	3033710	10
20	красный	FBS 20-5	3030226	10				
③ Наборная тестовая вилка		красный	PS-5	3030983	10			
④ Проставка		красный	DP PS-5	3036725	10			
⑤ Щуп тестера, металлическая деталь		серебристый	MPS-MT	0201744	10			
⑥ Изоляционная втулка, для металлической части MPS		красный	MPS-IH RD	0201676	10			
⑦ Щуп тестера, гнездовое отверстие 4 мм		серый	PAI-4-N GY	3032871	10			
⑧ Нодировка		красный	PC	3040588	50			
Отвертка			SZF 1-0,6X3,5	1204517	10			
⑭ Переходная перемычка			RB ... см. стр. 344.					
⑰ Разделители / сегменты крышки			ATP-... / DS-... см. phoenixcontact.net/products					
⑳ Крышка			Документировано при артикуле					
㉑ Маркировка центрального паза			UC-TM 5, UCT-TM 5 или ZB 5. См. также каталог 5, таблицы выбора со страницы 100.					
㉒ Маркировка среднего и бокового паза			UC-TMF 5, UCT-TMF 5 или ZBF 5. См. также каталог 5, таблицы выбора со страницы 100.					
㉓ Маркировка бокового паза			UC-TMF 5, UCT-TMF 5 или ZBF 5. См. также каталог 5, таблицы выбора со страницы 100.					
㉔ Монтажная рейна и концевой зажим			См. каталог 5					
㉕ Фиксаторы, приспособления для снятия растягивающего усилия, экраны			См. со стр. 312.					
Полное описание принадлежностей: phoenixcontact.net/products			Указание: Дополняющие и иные принадлежности указаны при изделии.					

Проходные, многоярусные и заземляющие клеммы

Примечания:

1) Технические характеристики и дополнительные принадлежности описаны на странице 306.

2) Кривая изменения характеристик приведена на сайте: phoenixcontact.net/products

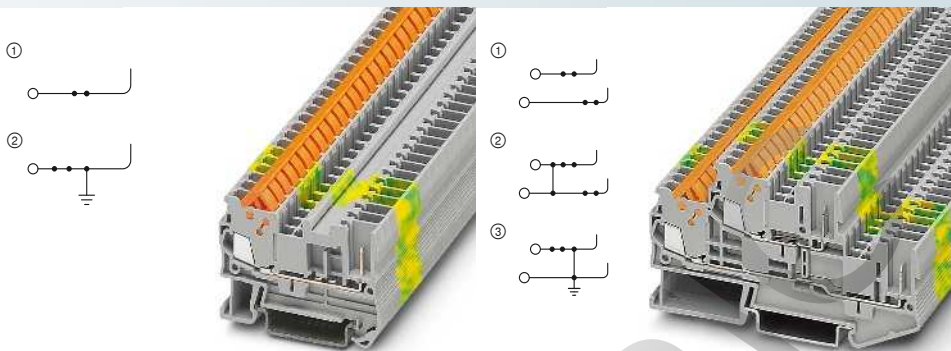

17,5 А, проходная клемма

17,5 А, двухъярусные клеммы



Технические характеристики ¹⁾				
Ширина	Длина	Высота		
5,2	53,5	39,3 (NS 35/7,5)		
I _{макс.} [А]	U _{макс.} [В]	макс. Ø [мм ²]	AWG (UL)	
17,5 ²⁾	500	0,25 - 1,5	24-16	
24 (FBS) / 17,5 (FBSR)				
МЭК	UL / CUL	CSA	Ex	
500	600	600	-	
Номинальный ток / сечение	[А] / [мм ²]	17,5 ²⁾ / 1,5	10 / -	10 / -

Технические характеристики ¹⁾				
Ширина	Длина	Высота		
5,2	87,8	49,9 (NS 35/7,5)		
I _{макс.} [А]	U _{макс.} [В]	макс. Ø [мм ²]	AWG (UL)	
17,5 ²⁾	500	0,25 - 1,5	24-16	
24 (FBS) / 17,5 (FBSR)				
МЭК	UL / CUL	CSA	Ex	
500	600	600	-	
Номинальный ток / сечение	[А] / [мм ²]	17,5 ²⁾ / 1,5	10 / -	10 / -

Данные для заказа			
Тип	Артикул №	Штук	
QTC 1,5/ 1P	① 3050073	50	
QTC 1,5/ 1P BU	① 3050086	50	
QTC 1,5/ 1P-PE	② 3050099	50	

Данные для заказа			
Тип	Артикул №	Штук	
QTTСВ 1,5/ 2P	① 3050196	50	
QTTСВ 1,5/ 2P BU	① 3050206	50	
QTTСВ 1,5/ 2P-PV	② 3206377	50	
QTTСВ 1,5/ 2P-PE	③ 3050219	50	

Принадлежности ¹⁾		
D-QTC 1,5/1P	3206322	50

Принадлежности ¹⁾		
D-QTTСВ 1,5/2P	3206306	50

Размеры	[мм]
Макс. электрические данные	
Макс. тока шунтирования	[А]
Расчетные данные	
Расчетное напряжение	[В]
Номинальный ток / сечение	[А] / [мм ²]
Описание	Цвет
Клемма, для установки на рейку NS 35...	серый
с объединенным потенциалом	синий
Заземляющая клемма	серый
	желто-зел.
Нрышка, ширина 2,2 мм	серый

Штекер COMBI

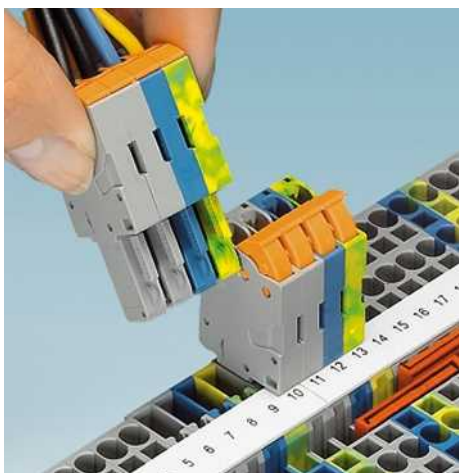

- Для штекеров, как и для базовых клемм, можно выбрать соответствующую технологию подключения в зависимости от области применения
- Штекер для быстрого подключения QR 1,5/... предназначен для подсоединения жестких и гибких проводов
- Знаменитый поворотный разъем IDC позволяет быстро подключить провод без снятия изоляции

Примечания:
1) Технические характеристики и дополнительные принадлежности описаны на странице 306.
2) Кривая изменения характеристик приведена на сайте: phoenixcontact.net/products
Другие принадлежности на странице 312



17,5 А, штекер, подключение вертикальное



Размеры	Технические характеристики ¹⁾			
	Ширина [мм]	Длина [мм]	Высота [мм]	Высота в сборе [мм]
Макс. электрические данные	5,2 x Полюсов	20	40	24
Расчетные данные	I _{макс.} [А]	U _{макс.} [В]	макс. Ø [мм ²]	AWG (UL)
	17,5 ²⁾	500	0,25 - 1,5	24-16
Расчетное напряжение	МЭК	UL / CUL	CSA	Ex
Номинальный ток / сечение	[А] / [мм ²]	10 / -	10 / -	-

Данные для заказа						
Описание	Полюсов	Ширина	Цвет	Тип	Артикул №	Штук
Штекер COMBI	1	5,2 мм	серый	QP 1,5/ 1	① 3051108	50
	2	10,4 мм	серый	QP 1,5/ 2	① 3051111	50
	3	15,6 мм	серый	QP 1,5/ 3	① 3051124	50
	4	20,8 мм	серый	QP 1,5/ 4	① 3051137	50
	5	26 мм	серый	QP 1,5/ 5	① 3051140	50
	6	31,2 мм	серый	QP 1,5/ 6	① 3051153	25
	7	36,4 мм	серый	QP 1,5/ 7	① 3051166	25
	8	41,6 мм	серый	QP 1,5/ 8	① 3051179	25
	9	46,8 мм	серый	QP 1,5/ 9	① 3051182	25
	10	52 мм	серый	QP 1,5/10	① 3051195	25
	11	57,2 мм	серый	QP 1,5/11	① 3051205	10
	12	62,4 мм	серый	QP 1,5/12	① 3051218	10
	13	67,6 мм	серый	QP 1,5/13	① 3051221	10
	14	72,8 мм	серый	QP 1,5/14	① 3051234	10
	15	78 мм	серый	QP 1,5/15	① 3051247	10
	1	5,2 мм	синий	QP 1,5/ 1 BU	① 3051250	50
	1	5,2 мм	желто-зел.	QP 1,5/ 1 GNYE	① 3051263	50

Щуп тестера, состоит из металлической детали для втулок, диаметр 2,3 мм	серебристый	MPS-MT	0201744	10
Изоляционная втулка, для металлической части MPS	красный	MPS-IH RD	0201676	10
Приспособление для фиксации разъема, для всех штекеров с подключением провода сверху, 2-полюсн.	оранжевый	PRZ	3040614	50
Защелка-фиксатор, для штекера, 1 полюс	оранжевый	PR	3040559	50
2-полюсн.	оранжевый	PR/2	3040630	50
2-пол. присп. д. уменьш. раст. усил. шт.	черный	PZ/2	3040627	50
4-полюсн.	черный	PZ/4	3040643	50

Принадлежности ¹⁾			
MPS-MT	0201744	10	
MPS-IH RD	0201676	10	
PRZ	3040614	50	
PR	3040559	50	
PR/2	3040630	50	
PZ/2	3040627	50	
PZ/4	3040643	50	

Штекер COMBI

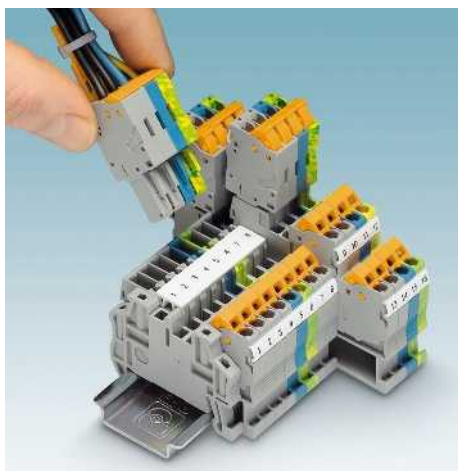

- Штекеры QT-COMBI для самостоятельной сборки - это решение любой поставленной задачи, которое может быть реализовано самим пользователем
- Штекер для быстрого подключения QR 1,5/... предназначен для подсоединения жестких и гибких проводов
- Знаменитый поворотный разъем IDC позволяет быстро подключать провод без снятия изоляции
- В данном случае штекер с винтовыми зажимами собирается на месте из одноконттактных штекерных элементов в соответствии с целью применения, пример сборки представлен ниже

- 1 QR 1,5/1-L
- 2 QR 1,5/1-M и QR 1,5/1-M BU
- 3 QR 1,5/1-R GNYE

Примечания:

- 1) Технические характеристики и дополнительные принадлежности описаны на странице 306.
- 2) Кривая изменения характеристик приведена на сайте: phoenixcontact.net/products

Другие принадлежности на странице 312.

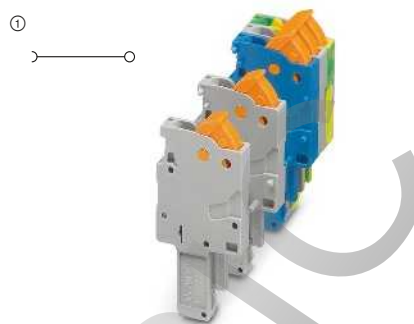

17,5 А, штекер, подключение вертикальное, для монтажа по месту



Технические характеристики¹⁾

Размеры	Ширина [мм]	Длина	Высота	Высота в сборе
	5,2 x Полюсов	20	40	24
Макс. электрические данные	I _{макс.} [А]	U _{макс.} [В]	макс. Ø [мм²]	AWG (UL)
	17,5 ²⁾	500	0,25 - 1,5	24-16
Расчетные данные	MЭК	UL / CUL	CSA	Ex
Расчетное напряжение	[В]	500	600	-
Номинальный ток / сечение	[А] / [мм²]	17,5 ²⁾ / 1,5	10 / -	-

Данные для заказа

Описание	Полюсов	Цвет	Тип	Артикул №	Штук
Штекер COMBI, левый элемент	1	серый	QP 1,5/ 1-L	3051014	50
	1	синий	QP 1,5/ 1-L BU	3051027	50
	1	желто-зел.	QP 1,5/ 1-L GNYE	3051030	50
Штекер COMBI, средний элемент	1	серый	QP 1,5/ 1-M	3051043	50
	1	синий	QP 1,5/ 1-M BU	3051056	50
Штекер COMBI, правый элемент	1	желто-зел.	QP 1,5/ 1-M GNYE	3051069	50
	1	серый	QP 1,5/ 1-R	3051072	50
	1	синий	QP 1,5/ 1-R BU	3051085	50
	1	желто-зел.	QP 1,5/ 1-R GNYE	3051098	50

Принадлежности¹⁾

Щуп тестера, состоит из металлической детали для втулок, диаметр 2,3 мм	серебристый	MPS-MT	0201744	10
Изоляционная втулка, для металлической части MPS	красный	MPS-IR RD	0201676	10
Приспособление для фиксации разъема, для всех штекеров с подключением провода сверху, 2-полюсн.	оранжевый	PRZ	3040614	50
Защелка-фиксатор, для штекера, 1 полюс	оранжевый	PR	3040559	50
	оранжевый	PR/2	3040630	50
2-пол. присп. д. уменьш. раст. усил. шт.		PZ/2	3040627	50
4-полюсн.	черный	PZ/4	3040643	50
	черный			

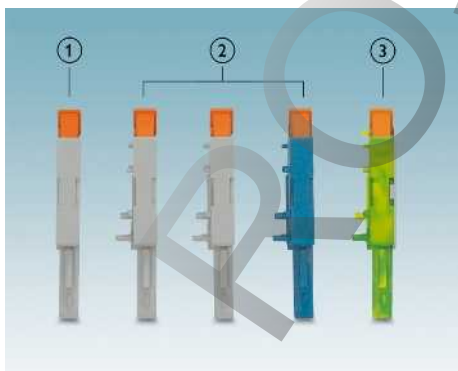

Штекерные клеммы COMBI, принадлежности

Принадлежности
COMBI
Таблица
соответствия

Принадлежности

PZ 1,5/S/2 Арт. №: 3212918	PZ/2 Арт. №: 3040627	PZ/4 Арт. №: 3040643	UPZ/2 Арт. №: 3045554	PDZ/2 Арт. №: 3040562	PDZ/4 Арт. №: 3040575	CZ/2 Арт. №: 3043831	PRZ-1,5/S Арт. №: 3212905	PRZ Арт. №: 3040614
----------------------------------	----------------------------	----------------------------	-----------------------------	-----------------------------	-----------------------------	----------------------------	---------------------------------	---------------------------



Штекер

	UPBV 2,5...							
	UPBV 4...							
	UP 4... UP 6...							
	UPCT 4/...							
	PP-H 1,5...							
	PP-H 2,5...							
	PP-H 4...							
	PP-H 6... PPCT 6/...							
	SP 2,5...							
	SP-H 2,5...							
	SPV 2,5...							
	SP 4...							
	SPB 2,5...							
	SPDB 2,5...							
	QP 1,5...							

Розетки

	PPC 1,5...							
	PPC 6...							
	SC 2,5...							
	SC 4...							

Штекерные клеммы COMBI, принадлежности

Приспособление для снятия растягивающего усилия для штекера



- При желании приспособления для снятия растягивающего усилия могут быть установлены на штекер снаружи
- Провод может быть зафиксирован с помощью кабельного зажима от Phoenix Contact

Примечания:

Примеры применения дополнительных принадлежностей см. на стр. 311.

Подходящие кабельные зажимы приведены в каталоге 5.

Общие характеристики

Материал

Технические характеристики

PA-GF

Данные для заказа

Описание	Цвет
Приспособление для снятия растягивающего усилия, для штекеров и соединителей, 2-полюсн.	черный
2-пол. присп. д. уменьш. раст. усил. шт. 4-полюсн.	черный
Разгрузка от усилий натяжения, для штекера UPBV, 2 полюса	черный

Тип	Артикул №	Штук
PZ 1,5/S/2	3212918	50
PZ/2	3040627	50
PZ/4	3040643	50
UPZ/ 2	3045554	50

Приспособление для снятия растягивающего усилия для штекера и соединители



- Приспособление для снятия растягивающего усилия устанавливается в центральной части пружинных штекеров или пружинных соединителей.
- Провод может быть зафиксирован с помощью кабельного зажима от Phoenix Contact

Примечания:

Примеры применения дополнительных принадлежностей см. на стр. 311.

Подходящие кабельные зажимы приведены в каталоге 5.

Общие характеристики

Материал

Технические характеристики

PA-GF

Данные для заказа

Описание	Цвет
Разгрузка от усилий натяжения, для штекера SPDB... и соединители SC 2,5..., 2-полюсн. 4-полюсн.	черный
Разгрузка от усилий натяжения, для розетки SC 4...	черный

Тип	Артикул №	Штук
PDZ/2	3040562	50
PDZ/4	3040575	50
CZ/2	3043831	50

Защелка и приспособление для снятия растягивающего усилия



- Фиксатор и приспособление для снятия растягивающего усилия в одном элементе
- Возможность установки в корпус штекера
- Провод может быть зафиксирован с помощью кабельного зажима от Phoenix Contact

Примечания:
Примеры применения дополнительных принадлежностей см. на стр. 311.
Подходящие кабельные зажимы приведены в каталоге 5.

Общие характеристики
Материал

Технические характеристики

PA-GF

Данные для заказа

Описание	Цвет	Тип	Артикул №	Штук
Защелка и разгрузка от усилий натяжения, для всех штекеров с подключением провода сверху, 2-полюсн.	оранжевый	PRZ 1,5/S	3212905	50
Защелка и разгрузка от усилий натяжения, для всех штекеров с подключением провода сверху, 2-полюсн.	оранжевый	PRZ	3040614	50
Защелка и разгрузка от усилий натяжения, для штекера UPBV..., 2-полюсн.	оранжевый	UPRZ	3045570	50

Защелка



- Применяется во всех моделях штекеров
- Вводится снаружи в корпус штекера и при его установке цепляется за корпус клеммы

Примечания:
Примеры применения дополнительных принадлежностей см. на стр. 311.

Общие характеристики
Материал

Технические характеристики

PA-GF

Данные для заказа

Описание	Цвет	Тип	Артикул №	Штук
Защелка-фиксатор, для штекера, 1 полюс 2-полюсн.	оранжевый	PR 1,5/S	3212882	50
Защелка-фиксатор, для штекера, 1 полюс 2-полюсн.	оранжевый	PR 1,5/S/2	3212895	50
Защелка-фиксатор, для штекера SPV, 2 полюса	оранжевый	PR	3040559	50
Защелка-фиксатор, для штекера UPBV, 2 полюса	оранжевый	PR/2	3040630	50
Фиксатор, для штекера, отсоединение при помощи отвертки	оранжевый	PRV/2	3041862	50
		UPR/ 2	3045567	50
		PRT/2	3040631	50

Штекерные клеммы COMBI, принадлежности

Экран PSH ...

Примечания:

Подходящие кабельные зажимы приведены в каталоге 5.



- Для подключения экранированных проводов
- После подсоединения штекера устанавливается в приспособление для снятия растягивающего усилия
- Подключенный экранированный провод фиксируется с помощью кабельного зажима
- Соединительный кабель экрана подключается с помощью штекера и, таким образом, контактирует непосредственно с клеммой

Технические характеристики

Общие характеристики

Материал

РА

Данные для заказа

Описание

Цвет

Тип

Артикул №

Штук

Экран, для установки на PZ/... и PRZ, 2-контактный, для кабеля диаметром 3 ... 6 мм, длина кабеля 55 мм

черный

PSH 3- 6

3040591

50

Длина кабеля 500 мм для кабеля диаметром 5 ... 10 мм, длина кабеля 55 мм

черный

PSH 3- 6 500MM

3061525

10

PSH 5-10

3040601

50

Кодировка PC

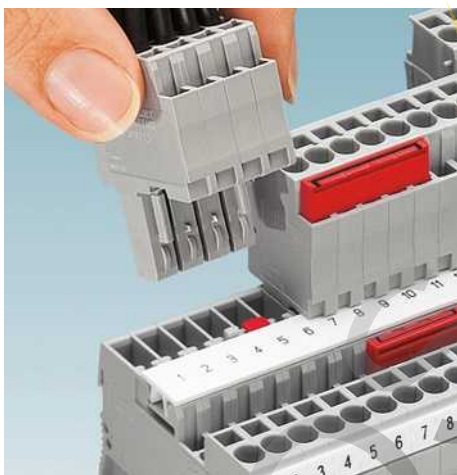

- Применение во всех клеммах, и розетках
- Отдельные кодировочные элементы вставляются в базовую клемму на кодируемую позицию, а в определенном месте на штекере удаляется кодировочный выступ



Технические характеристики

Общие характеристики

Материал

РА

Данные для заказа

Описание

Цвет

Тип

Артикул №

Штук

Кодировка, 4 шт. для установки во все базовые клеммы

красный

PC

3040588

50

Корпус штекерного разъема CP ...

- Корпус штекера для установки проводников с обжимными модульными гнездовыми контактами
- Применяется в качестве альтернативы штекерам COMBI во всех вставных клеммах 4 мм² системы CLIPLINE complete COMBI, см. таблицу соответствия на странице 228.
- Опциональный монтаж защелок, см. стр. 313



Технические характеристики				
Общие характеристики				
Материал	-			
Данные для заказа				
Описание	Цвет	Тип	Артикул №	Штук
Корпус штекера, для установки модульных гнездовых контактов	серый	CP 4/6	3061049	10
Принадлежности				
Гнездовой контакт модуля, от 0,5 до 1 мм ² для проводников 1,5 - 2,5 мм ²	серебристый	STG-MTN 0,5-1,0	3190438	100
	серебристый	STG-MTN 1,5-2,5	3190506	100

Штекерные клеммы COMBI, принадлежности

Корпус кабельного разъема, для штекерной части COMBI



- Прочный кабельный короб обеспечивает разгрузку кабелей от натяжения
- Корпус, состоящий из двух частей
- Простой монтаж
- Надежная фиксация на предусмотренных для штекеров COMBI
- Установка в ряд, как в штекерах, без потери шага
- Возможность нанесения дополнительной маркировки для обозначения штекеров
- Провод может быть зафиксирован с помощью кабельного зажима от Phoenix Contact

Примечания:

Дополнительные принадлежности описаны по адресу phoenixcontact.net/products.



Корпус кабельного разъема, от 3 до 15 контактов, защелкивается на штекере PP-H 1,5 и розетке PPC 1,5

Технические характеристики

Общие характеристики

Материал

РА

Данные для заказа

Описание	Полюсов	Ширина	Цвет	Тип	Артикул №	Штук
Корпус кабельного разъема, для PP-H 1,5... и PPC1,5...						
	3	10,5 мм	серый	PH 1,5/S/3	3212756	50
	4	14 мм	серый	PH 1,5/S/4	3212769	50
	5	17,5 мм	серый	PH 1,5/S/5	3212772	50
	6	21 мм	серый	PH 1,5/S/6	3212785	25
	7	24,5 мм	серый	PH 1,5/S/7	3212798	25
	8	28 мм	серый	PH 1,5/S/8	3212808	25
	9	31,5 мм	серый	PH 1,5/S/9	3212811	25
	10	35 мм	серый	PH 1,5/S/10	3212824	25
	11	38,5 мм	серый	PH 1,5/S/11	3212837	10
	12	42 мм	серый	PH 1,5/S/12	3212840	10
	13	45,5 мм	серый	PH 1,5/S/13	3212853	10
	14	49 мм	серый	PH 1,5/S/14	3212866	10
	15	52,5 мм	серый	PH 1,5/S/15	3212879	10
Корпус кабельного разъема, для штекеров COMBI SP-H ... и PP-H ...						
	2	10,4 мм	серый			
	3	15,6 мм	серый			
	4	20,8 мм	серый			
	5	26 мм	серый			
	6	31,2 мм	серый			
	7	36,4 мм	серый			
	8	41,6 мм	серый			
	9	46,8 мм	серый			
	10	52 мм	серый			
	11	57,2 мм	серый			
	12	62,4 мм	серый			
	13	67,6 мм	серый			
	14	72,8 мм	серый			
	15	78 мм	серый			
Корпус кабельного разъема, для штекера COMBI PP-H 4...						
	2	12,4 мм	серый			
	3	18,6 мм	серый			
	4	24,8 мм	серый			
	5	31 мм	серый			
	6	37,2 мм	серый			
	7	43,4 мм	серый			
	8	49,6 мм	серый			
	9	55,8 мм	серый			
	10	62 мм	серый			
Корпус кабельного разъема, для штекера COMBI PP-H 6...						
	2	16,4 мм	серый			
	3	24,6 мм	серый			
	4	32,8 мм	серый			
	5	41 мм	серый			
	6	49,2 мм	серый			
	7	57,4 мм	серый			

Принадлежности

Нанонечник для защиты от перегиба, для кабелей диаметром 3–9 мм, подходит для PH 1,5/S/5 - PH 1,5/S/8 и PH 2,5/3 - PH 2,5/5	черный	CPH 3-9	3212015	25
--	--------	---------	-------------------------	----



Корпус кабельного разъема, от 2 до 15 контактов, защелкивается на штекере PP-H 2,5... и SP-H 2,5



Корпус кабельного разъема, от 2 до 10 контактов, защелкивается на штекере PP-H 4



Корпус кабельного разъема, от 2 до 7 контактов, защелкивается на штекере PP-H 6

Технические характеристики			Технические характеристики			Технические характеристики		
PA			PA			PA		
Данные для заказа			Данные для заказа			Данные для заказа		
Тип	Артикул №	Штук	Тип	Артикул №	Штук	Тип	Артикул №	Штук
PH 2,5/ 2	3209691	50						
PH 2,5/ 3	3209701	50						
PH 2,5/ 4	3209714	50						
PH 2,5/ 5	3209727	50						
PH 2,5/ 6	3209730	25						
PH 2,5/ 7	3209743	25						
PH 2,5/ 8	3209756	25						
PH 2,5/ 9	3209507	25						
PH 2,5/10	3209769	25						
PH 2,5/11	3209772	10						
PH 2,5/12	3209785	10						
PH 2,5/13	3209798	10						
PH 2,5/14	3209808	10						
PH 2,5/15	3209811	10						
			PH 4/2	3000734	50			
			PH 4/3	3000736	50			
			PH 4/4	3000737	50			
			PH 4/5	3000738	50			
			PH 4/6	3000739	25			
			PH 4/7	3000740	25			
			PH 4/8	3000741	25			
			PH 4/9	3000742	25			
			PH 4/10	3000743	25			
						PH 6/2	3000680	25
						PH 6/3	3000681	25
						PH 6/4	3000682	25
						PH 6/5	3000683	25
						PH 6/6	3000684	10
						PH 6/7	3000685	10
Принадлежности			Принадлежности			Принадлежности		
CPH 3-9	3212015	25	CPH 3-9	3212015	25			

Крышка стопорного фланца

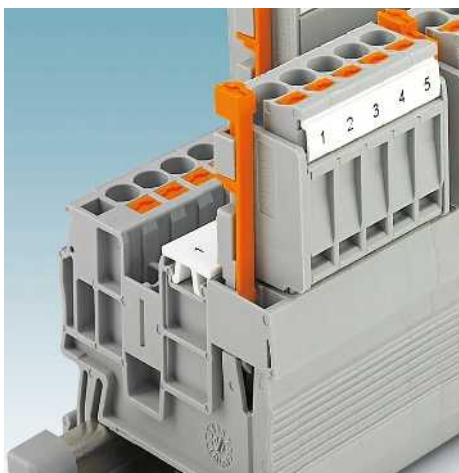

Надежная фиксация для защиты от случайного выпадения штекера.

- **Стопорные фланцы** устанавливаются прямо на монтажную рейку
- Аналогичны базовым клеммам по форме и ширине шага
- Благодаря размещению крепежных отверстий со смещением между двумя соседними штекерами требуется всего один стопорный фланец

- **Крышки стопорных фланцев** в дальнейшем могут быть закреплены на корпусе штекера
- Автоматическая фиксация в стопорном фланце



- При установке штекеры автоматически фиксируются в стопорном фланце

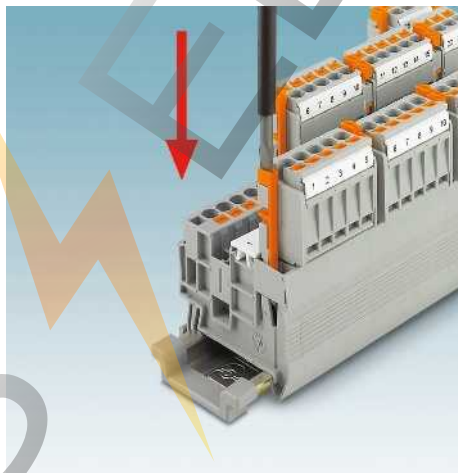

- Чтобы вынуть штекер, необходимо прижать фиксирующий крючок отверткой

Общие характеристики

Изоляционный материал

Описание	Цвет
Крышка стопорного фланца, для SPB 2,5	серый
Крышка стопорного фланца, для SPDB 2,5	серый
Крышка стопорного фланца, для SP-H 2,5... и PP-H 2,5...	серый
Стопорный фланец, для клемм ST-COMBI и PT-COMBI при использовании штекеров SPB 2,5..., SPDB 2,5..., SP-H 2,5... и PP-H 2,5, для ST 2,5/1P, ST 2,5/1P-PE, PT 2,5/1P, PT 2,5-PE/1PE	серый
для ST 2,5-TWIN/1P, ST 2,5-TWIN/1P-PE, PT 2,5-TWIN/1P, PT 2,5-TWIN/1P-PE	серый
для ST 2,5-QUATTRO/2P, ST 2,5-QUATTRO/2P-PE, PT 2,5-QUATTRO/2P, PT 2,5-QUATTRO/2P-PE	серый
для ST 2,5-QUATTRO/4P, ST 2,5-QUATTRO/4P-PE	серый
для ST 2,5/2P, ST 2,5/2P-PE	серый
для STTB 2,5/2P, STTB 2,5/2P-PE, PTTB 2,5/2P, PTTB 2,5/2P-PE	серый



Крышка стопорного фланца



Стопорный фланец

ENC

Технические характеристики			Технические характеристики		
PA			PA		
Данные для заказа			Данные для заказа		
Тип	Артикул №	Штук	Тип	Артикул №	Штук
DFS-SPB 2,5	3061444	50	ST 2,5/1P-FS	3061376	50
DFS-SPDB 2,5	3061457	50	ST 2,5-TWIN/1P-FS	3061389	50
DFS-SP-H 2,5	3061431	50	ST 2,5-QUATTRO/2P-FS	3061392	50
			ST 2,5-QUATTRO/4P-FS	3061402	50
			ST 2,5/2P-FS	3061415	50
			STTB 2,5/2P-FS	3061428	50

Штекерные клеммы COMBI, принадлежности

Резьбовой фланец и фланцевая крышка

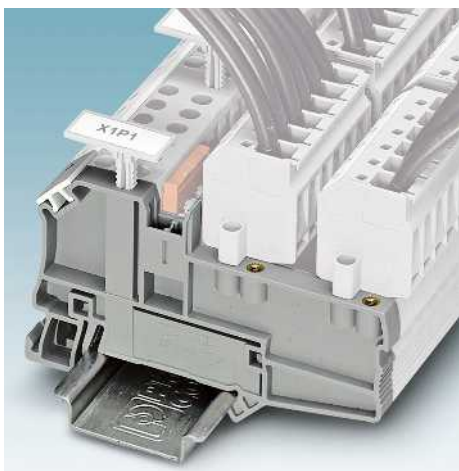

Надежная фиксация для защиты от случайного выпадения штекера.

- **Винтовые фланцы** устанавливаются прямо на монтажную рейку
- Аналогичны базовым клеммам по форме и ширине шага
- Благодаря размещению винтовых гнезд со смещением между двумя соседними штекерами требуется всего один посадочный фланец
- **Крышка с резьбовым фланцем** в дальнейшем может быть закреплена на корпусе штекера
- Для надежной фиксации штекера с помощью винтового фланца



Винтовая фланцевая крышка

Технические характеристики

Общие характеристики	
Момент затяжки	[Нм] 0,4 - 0,5
Изоляционный материал	РА

Данные для заказа

Описание	Цвет	Тип	Артикул №	Штук
Крышка с винтовым фланцем , для штекеров UP 4 COMBI	серый	DF-UP 4	3060348	50
для штекеров COMBI UP 6	серый	DF-UP 6	3060856	50
Крышка с винтовым фланцем , для штекеров UPBV 2,5 и UPBV 4 COMBI	серый	DF-UPBV 2,5/ 4	3060432	50
Крышка с винтовым фланцем , для штекеров COMBI SP-H ... и PP-H ...	серый	DF-SP-H 2,5	3209824	50
Винтовой фланец , для клемм UT-COMBI, при применении штекеров UPBV 2,5..., SP...2,5... или PP-H 2,5	серый			
для UT 2,5/1P, UT 2,5/1P-PE				
для UT 2,5-TWIN/1P	серый			
для UTTB 2,5/ 2P, UTTB 2,5/ 2P-PV, UTTB 2,5/ 2P-PE	серый			
для UT 4/ 1P, UT 4/ 1P-PE	серый			
для UT 2,5-TWIN/ 1P, UT 2,5-TWIN/ 1P-PE, UT 4-TWIN/ 1P, UT 4-TWIN/ 1P-PE	серый			
для клемм UT 4-QUATTRO/2P, UT 4-QUATTRO/2P-PE	серый			
для UT 6-QUATTRO/2P, UT 6-QUATTRO/2P-PE	серый			
Винтовой фланец , для клемм ST-COMBI, при применении штекеров UPBV 2,5..., SP...2,5... или PP-H 2,5	серый			
для ST 2,5/1P, ST 2,5/1P-PE, PT 2,5/1P, PT 2,5/1P-PE				
для ST 2,5/2P, ST 2,5/2P-PE, PT 2,5/2P, PT 2,5/2P-PE	серый			
для ST 2,5-TWIN/1P, ST 2,5-TWIN/1P-PE, PT 2,5-TWIN/1P, PT 2,5-TWIN/1P-PE	серый			
для компонентов ST 2,5-QUATTRO/2P, ST 2,5-QUATTRO/2P-PE, ST 2,5-TWIN-MT/1P, ST 2,5-TWIN-TG/1P, PT 2,5-QUATTRO/2P, PT 2,5-QUATTRO/2P-PE	серый			
для ST 2,5-QUATTRO/4P, ST 2,5-QUATTRO/4P-PE	серый			
для STTB 2,5/2P, STTB 2,5/2P-PV, STTB 2,5/2P-PE, PTTB 2,5/2P	серый			
Винтовой фланец , для клемм QT-COMBI, при применении штекеров UPBV 2,5..., SP...2,5... или PP-H 2,5	серый			
для QTC 1,5/1P, QTC 1,5/1P-PE				
для QTTCB 1,5/ 2P, QTTCB 1,5/ 2P-PE	серый			





Винтовой фланец



Винтовой фланец



Винтовой фланец

EAC Технические характеристики			EAC Технические характеристики			EAC Технические характеристики		
0,4 - 0,5 PA			0,4 - 0,5 PA			0,4 - 0,5 PA		
Данные для заказа			Данные для заказа			Данные для заказа		
Тип	Артикул №	Штук	Тип	Артикул №	Штук	Тип	Артикул №	Штук
UT 2,5/1P-F	3060445	50						
UT 2,5-TWIN/1P-F	3061172	50						
UTTB 2,5/2P-F	3060474	50						
UT 4/ 1P-F	3060458	50						
UT 4-TWIN/ 1P-F	3060322	50						
UT 4-QUATTRO/ 2P-F	3060335	50						
UT 6-QUATTRO/2P-F	3060843	50						
			ST 2,5/1P-F	3209837	50			
			ST 2,5/2P-F	3061198	50			
			ST 2,5-TWIN/1P-F	3209840	50			
			ST 2,5-QUATTRO/2P-F	3209853	50			
			ST 2,5-QUATTRO/4P-F	3061208	50			
			STTB 2,5/2P-F	3061169	50			
						QTC 1,5/1P-F	3061211	50
						QTTCB 1,5/ 2P-F	3061185	50

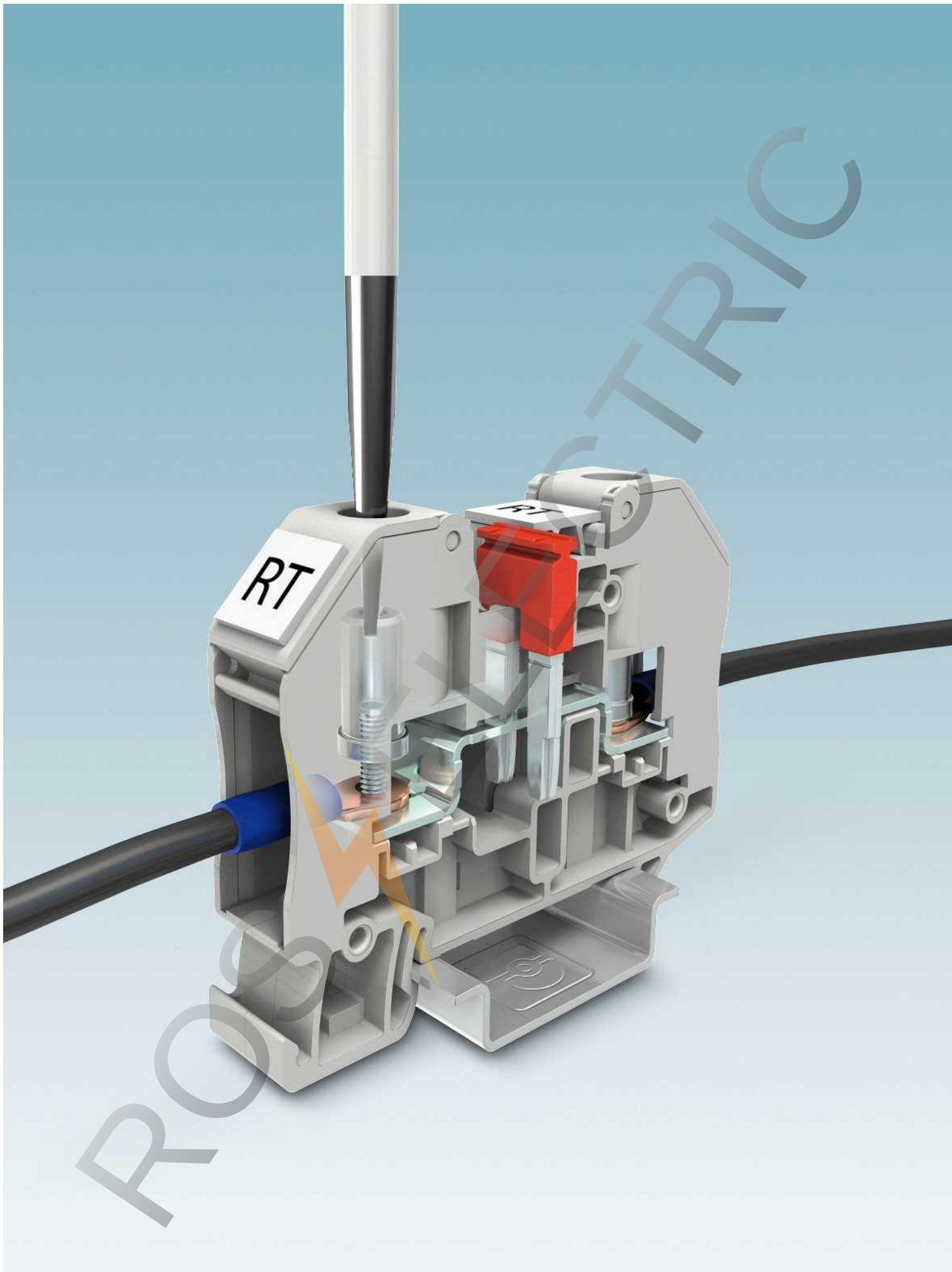

Болтовые клеммы RT

Прочные болтовые клеммы RT были разработаны специально для удобного подсоединения с использованием кольцевых кабельных наконечников. Отличительным признаком этих клемм является откидная крышка с невыпадающими колпачковыми гайками. Это обеспечивает быстрое соединение с использованием кольцевых кабельных наконечников.

Встроенная защита от самопроизвольного раскручивания в форме шайбы с пружинным стопором гарантирует безопасность эксплуатации под вибрацией и ударными нагрузками.

Возможно подсоединение кабелей с любыми кольцевыми кабельными наконечниками, соответствующими DIN 46234, DIN 46235 или DIN 46237.

Болтовые клеммы также очень часто применяются для многопроводного подсоединения, позволяющего использовать до четырех проводников с кабельным наконечником.

Зажимы надежно фиксируют проводники любого типа с сечением до 240 мм².

Обзор продукции

2,5 мм²

Проходные и заземляющие клеммы **329**

6 мм²

Проходные, заземляющие клеммы и клеммы с размыкателями для измерительных трансформаторов **331**

35 мм²

Проходные клеммы **335**

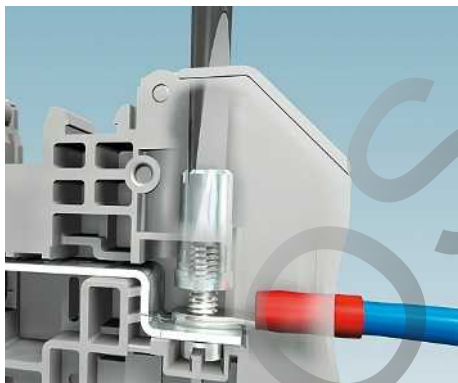
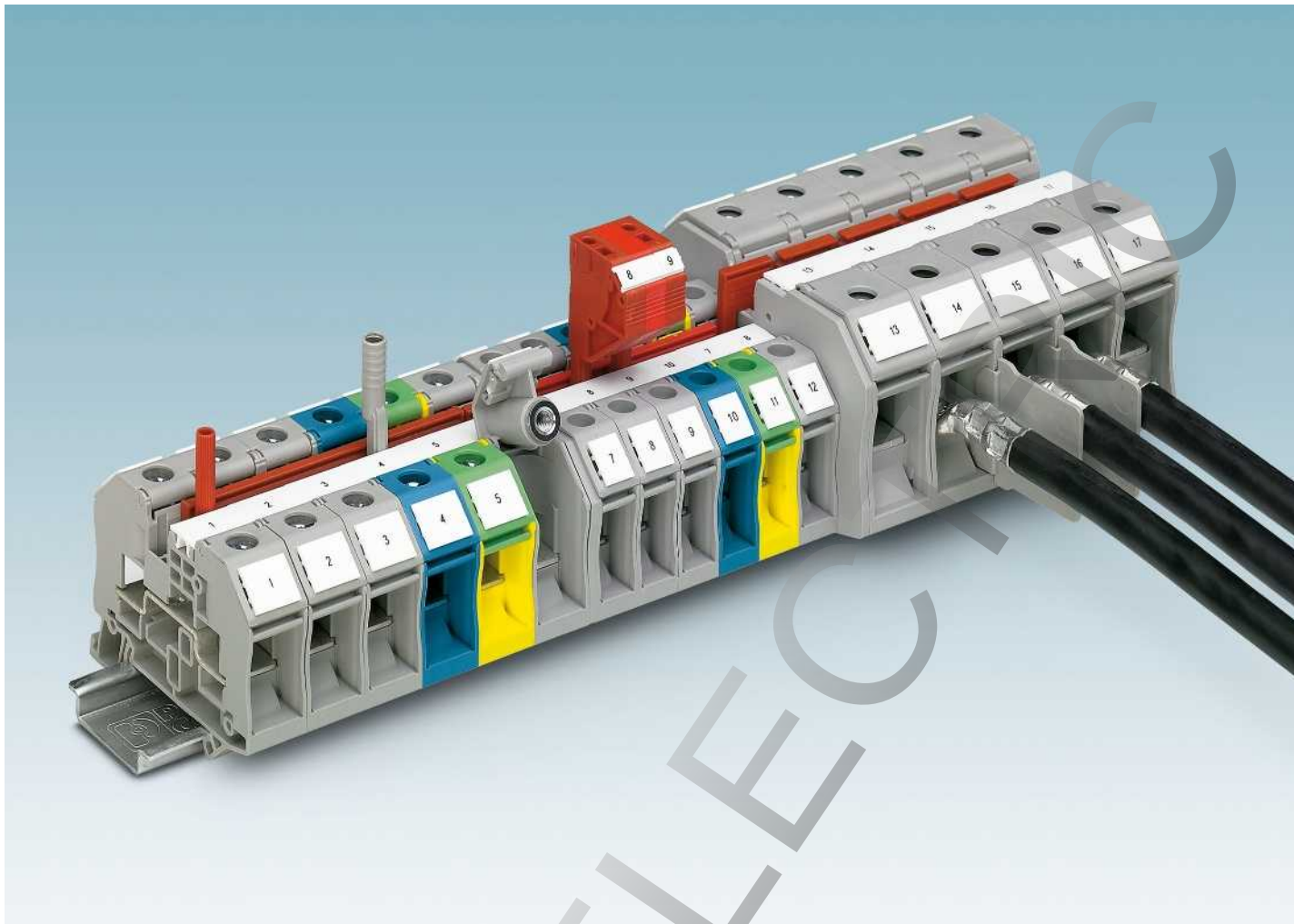

Прочность и эксплуатация, не требующая технического обслуживания

Болтовые клеммы используются в самых разнообразных областях и обладают следующими преимуществами:

- прочное соединение
- отсутствие необходимости технического обслуживания благодаря встроенному винтовому стопору
- возможность подключения нескольких проводов



Основание PE, фиксируемое с помощью защелок

В заземляющих клеммах с одинаковым контуром контакт с монтажной рейкой обеспечивается при простой фиксации. Этот механически и электрически безупречный контакт выполняет все требования нормы IEC 60947-7-2.

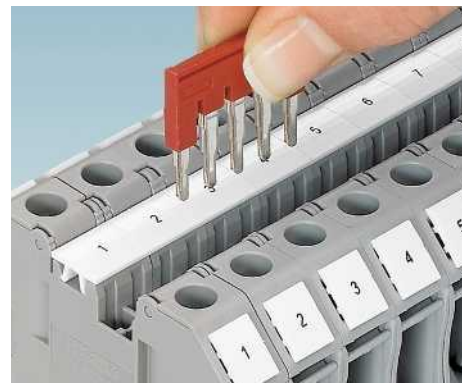

Гибкая система штекерных перемычек

Стандартные штекерные перемычки позволяют быстро производить разводку. Наличие двух рядов шунтирования во всех клеммах позволяет реализовывать различные схемы объединения цепей, в том числе и соединение несмежных клемм.

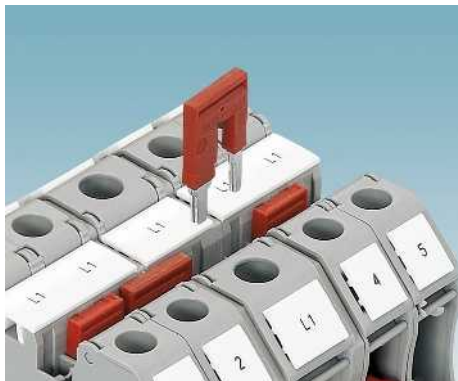

Переходная перемычка обеспечивает возможность простого соединения клемм разного номинального сечения, например клемм RT 8 и RT 3. Переходная перемычка позволяет быстро компоновать клеммные блоки питания.

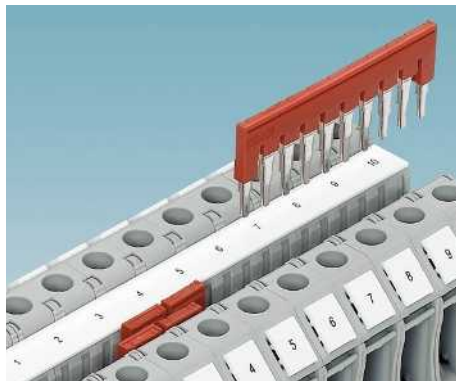

Два ряда функционального шунтирования позволяют объединять двухконтактными перемычками любое количество клемм. С помощью перемычек на 2-50 выводов можно за один раз соединить до 50 клемм.

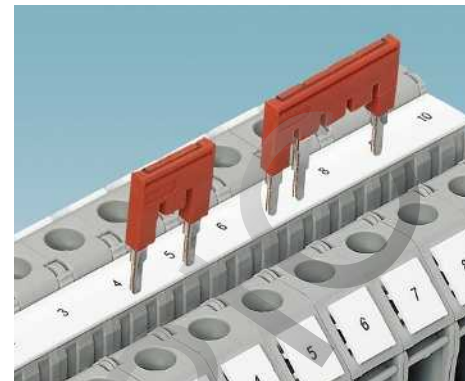

Для соединения двух несмежных клемм используются стандартные перемычки с отдельными удаленными контактными выводами. Таким образом, благодаря строению клеммы две отдельные цепи могут быть проведены параллельно друг другу. Возможна дополнительная маркировка контактов в точке соединения.

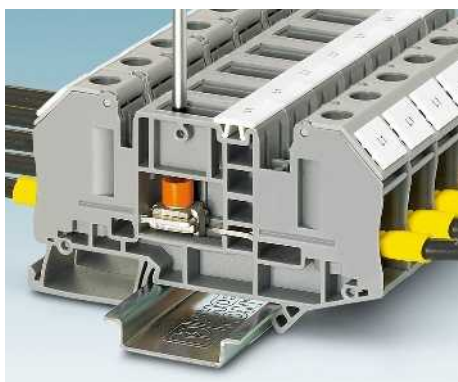

В случае необходимости создания разъемных соединений рекомендуется использовать клеммы RT 5-T. Винтовой ползунковый размыкатель замыкает и размыкает контакты без отсоединения проводников.

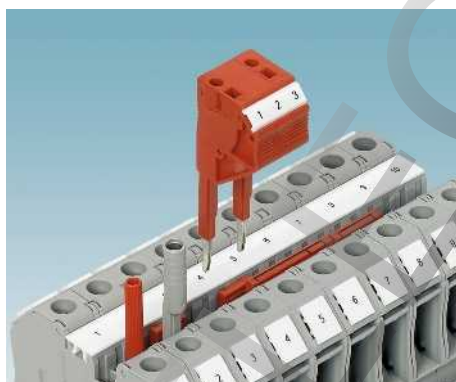

Для измерительных проводников в наличии тестовый штекер диаметром 2,3 мм, а для тестового штекера безопасности - тестовый адаптер диаметром 4 мм. Наборные тестовые штекеры позволяют собрать тестовые адаптеры с экономией времени.



Клеммы RT оснащаются легко заменяемыми маркировочными элементами с четко нанесенными обозначениями. Маркировочные элементы большой площади с четкими обозначениями обеспечивают быстрое и безошибочное подсоединение проводников.

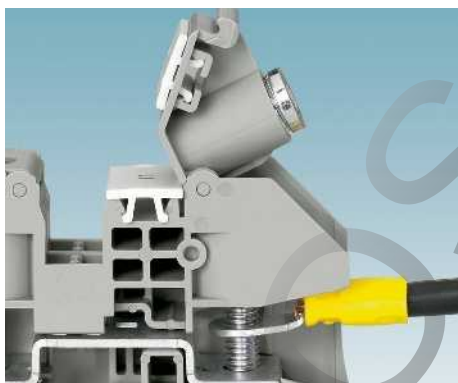

Стандартные откидные крышки, которыми оснащаются клеммы RT, обеспечивают защиту от прикосновений при применении изолированных кабельных наконечников. Для упрощения подсоединения проводников применяются невыпадающие колпачковые гайки. Назначение каждого зажима клеммы может быть обозначено непосредственно на откидной крышке.



Также в ассортименте открытые изделия RTO, аналогичные по форме компонентам серии RT. Вместо колпачковой гайки, установленной в откидной крышке, используется стандартная шестигранная гайка. Прозрачная крышка, которой можно оснастить клемму, предназначена для защиты от контакта с токоведущими частями. Таким образом, для любой области применения имеются клеммы соответствующего исполнения.



Клеммы RT и RTO также могут использоваться для подсоединения проводников с неизолированными кабельными наконечниками. Для работы с высокими напряжениями клеммы можно оснастить вставными перегородками VE-RT.

Болтовые клеммы RT

Проходные клеммы RT ...



- Простота обслуживания и применения благодаря прочному болтовому соединению
- Универсальное применение благодаря большому диапазону сечений
- Экономия места благодаря компактной конструкции
- Простое и быстрое разветвление цепей с помощью штекерных перемычек
- Встроенная защита от прикосновений обеспечивает безопасность для пользователя
- Широкий ассортимент принадлежностей: стандартизованы для шунтирования, испытаний и маркировки.

i Ваш веб-код: **#0051**

Клеммы с размыкателями для измерит. трансформаторов RT ...



- Простота и безопасность в эксплуатации благодаря четкому обозначению коммутационного положения
- Наивысшая функциональность – до шести универсальных функциональных отверстий для распределения потенциалов или тестирования
- Возможность модульного расширения благодаря стандартной форме проходных и заземляющих клемм
- Оптимальный обзор разъемов благодаря возможности нанесения крупной маркировки
- Удобство формирования всех необходимых испытательных схем во вторичных цепях измерительных трансформаторов тока.

i Ваш веб-код: **#0052**

ROS  ELECTRIC

Болтовые клеммы RT 2,5 мм²

Общие технические характеристики болтовых клемм RT 2,5 мм²

Расчетные данные		МЭК 60947-7-1 / МЭК 60947-7-2
Расчетное сечение	[мм ²]	2,5
Диапазон сечений	AWG	26 - 14
Сечение подключаемого провода DIN 46234		
Кабельный наконечник по DIN 46234	[мм ²]	0,5 - 2,5
Болт для зажимов/диаметр отверстия/ширина	[мм]	3 / 3,2 / 6
Сечение подключаемого провода DIN 46237		
Кабельный наконечник DIN 46237	[мм ²]	1 - 2,5
Болт для зажимов/диаметр отверстия/ширина	[мм]	3 / 3,2 / 6
Цвет маркировки	красный	1,00 мм ²
Цвет маркировки	синего цвета	2,50 мм ²
Общие характеристики		
Момент затяжки	[Нм]	0,6 - 0,8
Наружная резьба		M3
Изоляционный материал		PA
Класс воспламеняемости согласно UL 94		V0

Указания: дополнительные или отличные данные документируются у артикула.

Примечания:



Рядом с артикулом расположена принципиальная электрическая схема. Свободные места соединения для шунтирования обозначаются черной точкой.

Указанные технические данные и допуски относятся к первому артикулу в столбике. Данные о следующих артикулах указаны на сайте phoenixcontact.net/products

1) Ток шунтирования документирован при соответствующем артикуле. Другие цвета см. на стр. 340.

Стандартные принадлежности для болтовых клемм RT 2,5 мм²

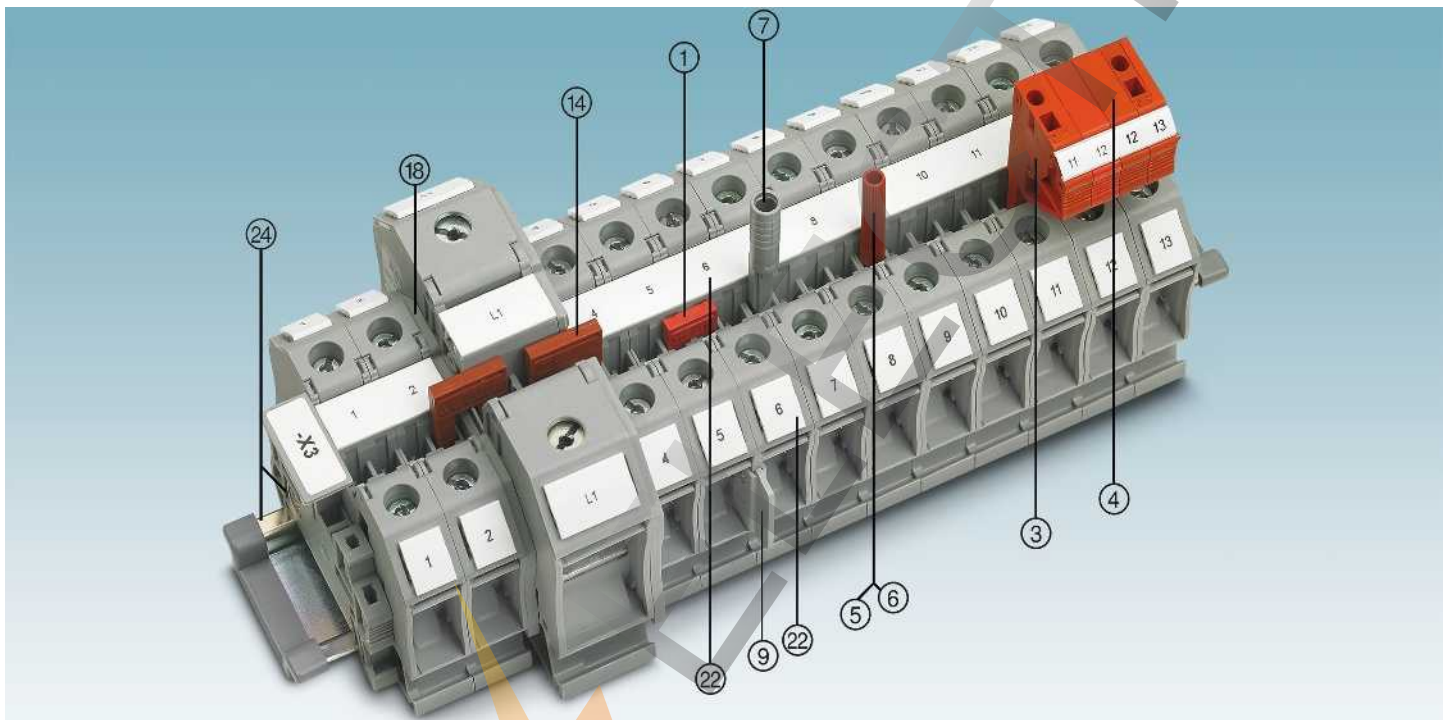

Описание	Полюсов	Цвет	Тип	Артикул №	Штук	Тип	Артикул №	Штук
① Перемычка ¹⁾	2	красный	FBS 2-6	3030336	50	FBSR 2-6	3033715	50
	3	красный	FBS 3-6	3030242	50	FBSR 3-6	3001594	50
	4	красный	FBS 4-6	3030255	50	FBSR 4-6	3001595	50
	5	красный	FBS 5-6	3030349	50	FBSR 5-6	3001596	50
	10	красный	FBS 10-6	3030271	10	FBSR 10-6	3033716	10
20	красный	FBS 20-6	3030365	10				
③ Наборная тестовая вилка		красный	PS-6	3030996	10			
④ Проставка		красный	DP PS-6	3036738	10			
⑤ Щуп тестера, металлическая деталь		серебристый	MPS-MT	0201744	10			
⑥ Изоляционная втулка, для металлической части MPS		красный	MPS-1H RD	0201676	10			
⑦ Щуп тестера, гнездовое отверстие 4 мм		серый	PAI-4-N GY	3032871	10			
⑨ Удлинитель		серый	BE-RT 3/5	3049819	100			
Отвертка			SZS 1,0X6,5 VDE	1205079	10			
Торцовый ключ			SHN 5.5	1209855	10			
⑭ Переходная перемычка			RB ... см. стр. 344.					
⑮ Крышка			Документировано при артикуле					
⑯ Маркировка среднего и бокового паза			UC-TM 8, UCT-TM 8 или ZB 8. См. также каталог 5, таблицы выбора со страницы 100.					
⑰ Монтажная рейка и концевой зажим			См. каталог 5					
Полное описание принадлежностей: phoenixcontact.net/products								
Указание: Дополняющие и иные принадлежности указаны при изделии.								

Проходные и заземляющие клеммы

Примечания:
1) Технические характеристики и дополнительные принадлежности описаны на странице 328.
При использовании многополюсных, устанавливаемых в ряд штекеров для подключения тестера PS-..., могут также применяться проставки DP PS-... для создания непрерывной группы с шириной, кратной ширине клеммы, см. стр. 346
Разделительная перегородка CARRIER 35-8 с возможностью хранения вставных перемычек описана на сайте phoenixcontact.net/products.
Другие болтовые клеммы см. на стр. 478.
Указания по монтажу и применению дополнительных принадлежностей во взрывоопасной среде Ex см. на странице 602.

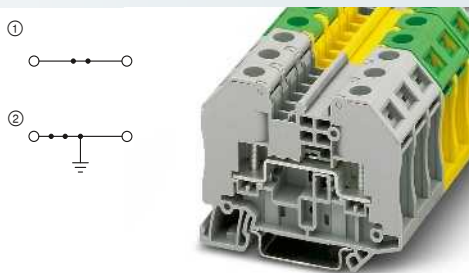

24 А, Проходная клемма

UL ENEC ABS CB

Ex: PTB 09ATEX1003U / IECEx PTB 08.0063U

Технические характеристики ¹⁾				
Ширина	Длина	Высота		
12,3	66	51 (NS 35/7,5)		
I _{макс.} [A]	U _{макс.} [В]	макс. Ø [мм ²]	AWG (UL)	
24	1000	0,1 - 2,5	-	
32 (FBS) / 24 (FBSR)				
МЭК	UL / CUL	CSA	Ex	
1000	600	-	550	
24 / 2,5	30 / -	-	24 / 2,5	

Данные для заказа		
Тип	Артикул №	Штук
RT 3	① 3049013	50
RT 3 BU	① 3049110	50
RT 3-PE	② 3049411	50

Принадлежности ¹⁾		
D-RT 3/5	Артикул №	Штук
D-RT 3/5	3049097	50

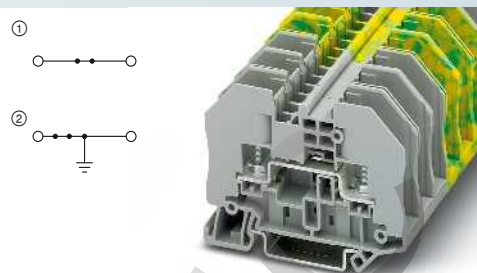

24 А, проходная клемма, открытая

UL ENEC ABS CB

Ex: PTB 09ATEX1003U / IECEx PTB 08.0063U

Технические характеристики ¹⁾				
Ширина	Длина	Высота		
12,3	66	49,9 (NS 35/7,5)		
I _{макс.} [A]	U _{макс.} [В]	макс. Ø [мм ²]	AWG (UL)	
24	1000	0,1 - 2,5	-	
32 (FBS) / 24 (FBSR)				
МЭК	UL / CUL	CSA	Ex	
1000	600	-	550	
24 / 2,5	30 / -	-	24 / 2,5	

Данные для заказа		
Тип	Артикул №	Штук
RTO 3	① 3049518	50
RTO 3 BU	① 3049660	50
RTO 3-PE	② 3049615	50

Принадлежности ¹⁾		
D-RT 3/5	Артикул №	Штук
D-RT 3/5	3049097	50

Размеры	[мм]
Макс. электрические данные	
Макс. тока шунтирования	[А]
Расчетные данные	
Расчетное напряжение	[В]
Номинальный ток / сечение	[А] / [мм ²]

Описание	Цвет
Клемма	серый
Заземляющая клемма	желто-зел.

Крышка, ширина 2,2 мм	серый
-----------------------	-------

Проходные и заземляющие клеммы

Примечания:
1) Технические характеристики и дополнительные принадлежности описаны на странице 328.

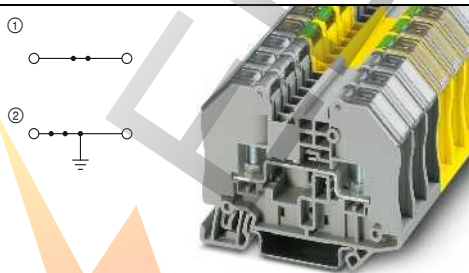

24 А, проходная клемма, с прозрачной крышкой для защиты от прикосновения

UL ENEC ABS

Технические характеристики ¹⁾				
Ширина	Длина	Высота		
12,3	66	51 (NS 35/7,5)		
I _{макс.} [A]	U _{макс.} [В]	макс. Ø [мм ²]	AWG (UL)	
24	1000	0,1 - 2,5	-	
32 (FBS) / 24 (FBSR)				
МЭК	UL / CUL	CSA	Ex	
1000	-	-	-	
24 / 2,5	-	-	-	

Данные для заказа		
Тип	Артикул №	Штук
RTO 3-TC	① 3049945	50
RTO 3-TC BU	① 3049835	50
RTO 3-PE-TC	② 3049958	50

Принадлежности ¹⁾		
D-RT 3/5	Артикул №	Штук
D-RT 3/5	3049097	50

Размеры	[мм]
Макс. электрические данные	
Макс. тока шунтирования	[А]
Расчетные данные	
Расчетное напряжение	[В]
Номинальный ток / сечение	[А] / [мм ²]

Описание	Цвет
Клемма	серый
Заземляющая клемма	желто-зел.

Крышка, ширина 2,2 мм	серый
-----------------------	-------

Клеммные блоки - CLIPLINE complete

Болтовые клеммы RT 6 мм²

Общие технические характеристики болтовых клемм RT 6 мм²

Расчетные данные		МЭК 60947-7-1 / МЭК 60947-7-2
Расчетное сечение	[мм ²]	6
Диапазон сечений	AWG	26 - 10
Сечение подключаемого провода DIN 46234		
Набелный наконечник по DIN 46234	[мм ²]	0,5 - 6
Болт для зажимов/диаметр отверстия/ширина	[мм]	5 / 5,3 / 10
Сечение подключаемого провода DIN 46237		
Набелный наконечник DIN 46237	[мм ²]	1 - 6
Болт для зажимов/диаметр отверстия/ширина	[мм]	5 / 5,3 / 10
Цвет маркировки	красный	1,00 мм ²
Цвет маркировки	синего цвета	2,50 мм ²
Цвет маркировки	желтого цвета	6,00 мм ²
Общие характеристики		
Момент затяжки	[Нм]	2,5 - 3
Наружная резьба		M5
Изоляционный материал		PA
Класс воспламеняемости согласно UL 94		V0
Указания: дополнительные или отличные данные документируются у артикула.		

Примечания:



Рядом с артикулом расположена принципиальная электрическая схема. Свободные места соединения для шунтирования обозначаются черной точкой.

Указанные технические данные и допуски относятся к первому артикулу в столбике. Данные о следующих артикулах указаны на сайте phoenixcontact.net/products

¹⁾ Ток шунтирования документирован при соответствующем артикуле. Другие цвета см. на стр. 340.

Стандартные принадлежности для болтовых клемм RT 6 мм²

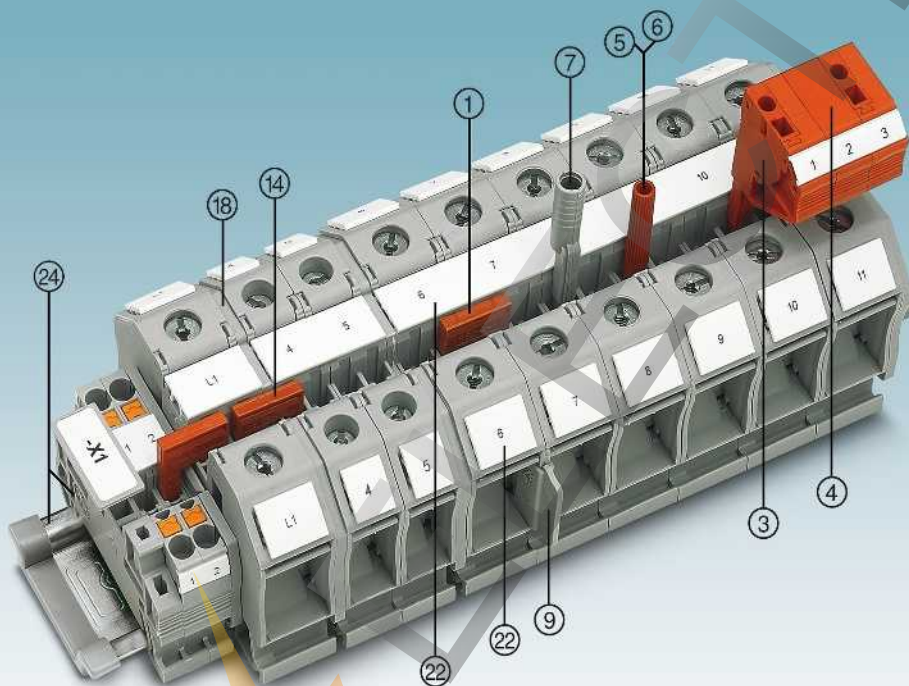

Описание	Полюсов	Цвет	Тип	Артикул №	Штук	Тип	Артикул №	Штук
① Перемычка ¹⁾	2	красный	FBS 2-8	3030284	10	FBSR 2-8	3033808	10
	3	красный	FBS 3-8	3030297	10	FBSR 3-8	3001597	10
	4	красный	FBS 4-8	3030307	10	FBSR 4-8	3000585	10
	5	красный	FBS 5-8	3030310	10	FBSR 5-8	3033809	10
	10	красный	FBS 10-8	3030323	10	FBSR 10-8	3001599	10
16	красный	FBS 16-8				FBSR 16-8	3033816	10
③ Наборная тестовая вилка		красный	PS-8	3031005	10			
④ Проставка		красный	DP PS-8	3036741	10			
⑤ Контрольный штенкер, металлическая деталь		серебристый	MPS-MT	0201744	10			
⑥ Изоляционная втулка, для металлической части MPS		красный	MPS-IH RD	0201676	10			
⑦ Адаптер тестера, гнездовое отверстие 4 мм		серый	PAI-4-N GY	3032871	10			
⑨ Удлинитель		серый	BE-RT 3/5	3049819	100			
Отвертка			SZS 1,0X6,5 VDE	1205079	10			
Торцовый ключ			SHN 8	1209868	1			
⑭ Переходная перемычка				RB ... см. стр. 344.				
⑰ Разделители / сегменты крышки				ATP-... / DS-... см. phoenixcontact.net/products				
⑳ Крышка				Документировано при артикуле				
㉑ Маркировка среднего и бокового паза				UC-TM 12, UCT-TM 12 или ZB 12. См. танже каталог 5, таблицы выбора со страницы 100.				
㉒ Монтажная рейка и концевой зажим				См. каталог 5				
Полное описание принадлежностей: phoenixcontact.net/products				Указание: Дополняющие и иные принадлежности указаны при изделии.				

Проходные и заземляющие клеммы

Примечания:

1) Технические характеристики и дополнительные принадлежности описаны на странице 330.

Указания по монтажу и применению дополнительных принадлежностей во взрывоопасной среде Ex см. на странице 602.

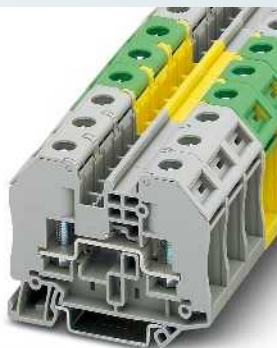
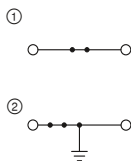

41 А, проходной блок зажимов

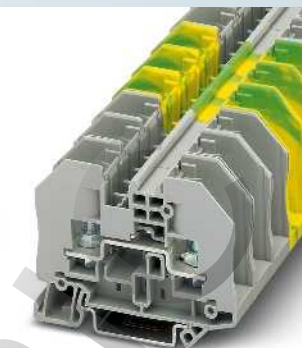
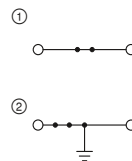

41 А, проходная клемма, открытая



Ex: PTB 09ATEX1003U / IECEx PTB 08.0063U

Технические характеристики ¹⁾				
Ширина	Длина	Высота		
16,3	66	51 (NS 35/7,5)		
I _{макс.} [A]	U _{макс.} [В]	макс. Ø [мм ²]	AWG (UL)	
41	1000	0,1 - 6	-	
41 (FBS)				
МЭК	UL / CUL	CSA	Ex	
1000	600	-	550	
Номинальный ток / сечение	[А] / [мм ²]		41 / 6	
41 / 6	30 / -	-	41 / 6	

Данные для заказа			
Тип	Артикул №	Штук	
RT 5	① 3049026	50	
RT 5 BU	① 3049123	50	
RT 5-PE	② 3049424	50	

Принадлежности ¹⁾		
Тип	Артикул №	Штук
D-RT 3/5	3049097	50



Ex: PTB 09ATEX1003U / IECEx PTB 08.0063U

Технические характеристики ¹⁾				
Ширина	Длина	Высота		
16,3	66	49,9 (NS 35/7,5)		
I _{макс.} [A]	U _{макс.} [В]	макс. Ø [мм ²]	AWG (UL)	
41	1000	0,1 - 6	-	
41 (FBS)				
МЭК	UL / CUL	CSA	Ex	
1000	600	-	550	
Номинальный ток / сечение	[А] / [мм ²]		41 / 6	
41 / 6	30 / -	-	41 / 6	

Данные для заказа			
Тип	Артикул №	Штук	
RTO 5	① 3049521	50	
RTO 5 BU	① 3049767	50	
RTO 5-TC	① 3049961	50	
RTO 5-TC BU	① 3049851	50	
RTO 5-PE	② 3049628	50	
RTO 5-PE-TC	② 3049974	50	

Принадлежности ¹⁾		
Тип	Артикул №	Штук
D-RT 3/5	3049097	50

Описание	Цвет
Клемма	серый
с прозрачной крышкой для защиты от прикосновения	синий
Заземляющая клемма	желто-зел.
с прозрачной крышкой для защиты от прикосновения	желто-зел.
Крышка, ширина 2,2 мм	серый

Клеммные блоки - CLIPLINE complete

Болтовые клеммы RT 6 мм²

Клеммы с размыкателями для измерительных трансформаторов

Примечания:

1) Технические характеристики и дополнительные принадлежности описаны на странице 330.

2) Расчетное напряжение при открытой перегородке 500 В.

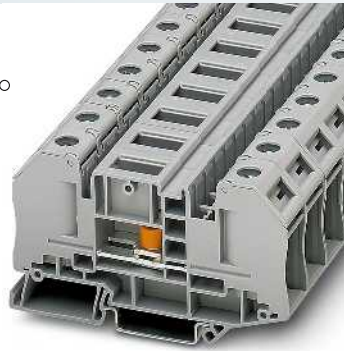
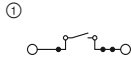

41 А, клемма с размыкателем для измерительных трансформаторов

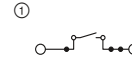

41 А, клемма с размыкателем для измерительных трансформаторов

UL ABS

Технические характеристики ¹⁾			
Ширина	Длина	Высота	
16,3	91,4	51 (NS 35/7,5)	
I _{макс.} [A]	U _{макс.} [В]	макс. Ø [мм ²]	AWG (UL)
41	1000 ²⁾	0,1 - 6	-
41 (FBS) / 32 (FBSR)			
МЭК	UL / CUL	CSA	Ex
1000 ²⁾	600	-	-
Номинальный ток / сечение	[A] / [мм ²]		
41 / 6	30 / -		
Общие характеристики			
Момент затяжки замыкателя	[Нм]		
1,5 - 1,8			

Данные для заказа		
Тип	Артикул №	Штук
RT 5-T	3049039	25

Принадлежности ¹⁾		
D-RT 5-T	Артикул №	Штук
D-RT 5-T	3049291	50

UL ABS

Технические характеристики ¹⁾			
Ширина	Длина	Высота	
16,3	91,4	49,9 (NS 35/7,5)	
I _{макс.} [A]	U _{макс.} [В]	макс. Ø [мм ²]	AWG (UL)
41	1000 ²⁾	0,1 - 6	-
41 (FBS) / 32 (FBSR)			
МЭК	UL / CUL	CSA	Ex
1000 ²⁾	600	-	-
Номинальный ток / сечение	[A] / [мм ²]		
41 / 6	30 / -		
Общие характеристики			
Момент затяжки замыкателя	[Нм]		
1,5 - 1,8			

Данные для заказа		
Тип	Артикул №	Штук
RTO 5-T	3049233	25
RTO 5-T-TC	3049990	25

Принадлежности ¹⁾		
D-RT 5-T	Артикул №	Штук
D-RT 5-T	3049291	50

Клеммы с размыкателями для измерительных трансформаторов

Примечания:

1) Технические характеристики и дополнительные принадлежности описаны на странице 330.

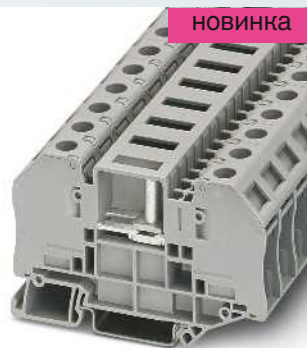
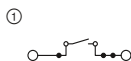

41 А, клемма с размыкателем для измерительных трансформаторов

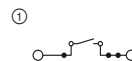

41 А, клемма с размыкателем для измерительных трансформаторов, с прозрачной защитной крышкой



Технические характеристики ¹⁾				
Размеры	Ширина	Длина	Высота	
	12,3	82,4	51 (NS 35/7,5)	
Макс. электрические данные	$I_{\text{макс.}}$ [A]	$U_{\text{макс.}}$ [В]	макс. Ø [мм ²]	AWG (UL)
	41	500	0,1 - 6	-
Макс. тока шунтирования	32 (FBS) / 24 (FBSR)			
Расчетные данные	МЭК	UL / CUL	CSA	Ex
Расчетное напряжение	500	600	-	-
Номинальный ток / сечение	41	30	-	-
Общие характеристики	Момент затяжки [Нм] 1,5 - 1,8			
Наружная резьба	M4			



Технические характеристики ¹⁾				
Размеры	Ширина	Длина	Высота	
	12,3	82,4	51 (NS 35/7,5)	
Макс. электрические данные	$I_{\text{макс.}}$ [A]	$U_{\text{макс.}}$ [В]	макс. Ø [мм ²]	AWG (UL)
	41	500	0,1 - 6	-
Макс. тока шунтирования	32 (FBS) / 24 (FBSR)			
Расчетные данные	МЭК	UL / CUL	CSA	Ex
Расчетное напряжение	500	600	-	-
Номинальный ток / сечение	41	30	-	-
Общие характеристики	Момент затяжки [Нм] 1,5 - 1,8			
Наружная резьба	M4			

Данные для заказа		
Тип	Артикул №	Штук
RT 4-T-P/P	3000565	50

Данные для заказа		
Тип	Артикул №	Штук
RTO 4-T-TC	3000558	50

Принадлежности ¹⁾			
Наименование	Артикул №	Штук	Цвет
D-RT 4-T	3000606	50	серый
FBS 2-6	3030336	50	красный
FBS 3-6	3030242	50	красный
FBS 4-6	3030255	50	красный
FBS 5-6	3030349	50	красный
FBS 10-6	3030271	10	красный
FBS 20-6	3030365	10	красный
PS-6	3030996	10	красный
DP PS-6	3036738	10	красный
SF-SL 0,8X4,0-100	1212551	10	

Принадлежности ¹⁾			
Наименование	Артикул №	Штук	Цвет
D-RT 4-T	3000606	50	серый
FBS 2-6	3030336	50	красный
FBS 3-6	3030242	50	красный
FBS 4-6	3030255	50	красный
FBS 5-6	3030349	50	красный
FBS 10-6	3030271	10	красный
FBS 20-6	3030365	10	красный
PS-6	3030996	10	красный
DP PS-6	3036738	10	красный
SF-SL 0,8X4,0-100	1212551	10	

Крышка, ширина 2,2 мм	серый
Переключатель	
	2 красный
	3 красный
	4 красный
	5 красный
	10 красный
	20 красный
Модульный штекер для подключения тестера, для индивидуальной сборки штекерных сборок	красный
Проставка для подключения штекера тестера, для пропуска отдельных клемм при сборке собственных штекеров, ширина 6,2 мм, маркируется с помощью ZBF 6	красный
Отвертка	

Клеммные блоки - CLIPLINE complete

Болтовые клеммы RT 35 мм²

Общие технические характеристики болтовых клемм RT 35 мм²

Расчетные данные		МЭК 60947-7-1
Расчетное сечение	[мм ²]	35
Диапазон сечений	AWG	14 - 2
Сечение подключаемого провода DIN 46234		
Кабельный наконечник по DIN 46234	[мм ²]	2,5 - 35
Болт для зажимов/диаметр отверстия/ширина	[мм]	8 / 8,4 / 16
Сечение подключаемого провода DIN 46237		
Кабельный наконечник DIN 46237	[мм ²]	2,5 - 6
Болт для зажимов/диаметр отверстия/ширина	[мм]	8 / 8,4 / 14
Цвет маркировки	синего цвета	2,50 мм ²
Цвет маркировки	желтого цвета	6,00 мм ²
Общие характеристики		
Момент затяжки	[Нм]	4,5 - 5
Наружная резьба		M8
Изоляционный материал		PA
Класс воспламеняемости согласно UL 94		V0
Указания: дополнительные или отличные данные документируются у артикула.		

Примечания:



Рядом с артикулом расположена принципиальная электрическая схема. Свободные места соединения для шунтирования обозначаются черной точкой.

Указанные технические данные и допуски относятся к первому артикулу в столбике. Данные о следующих артикулах указаны на сайте phoenixcontact.net/products

¹⁾ Ток шунтирования документирован при соответствующем артикуле. Другие цвета см. на стр. 340.

Стандартные принадлежности для болтовых клемм RT 35 мм²

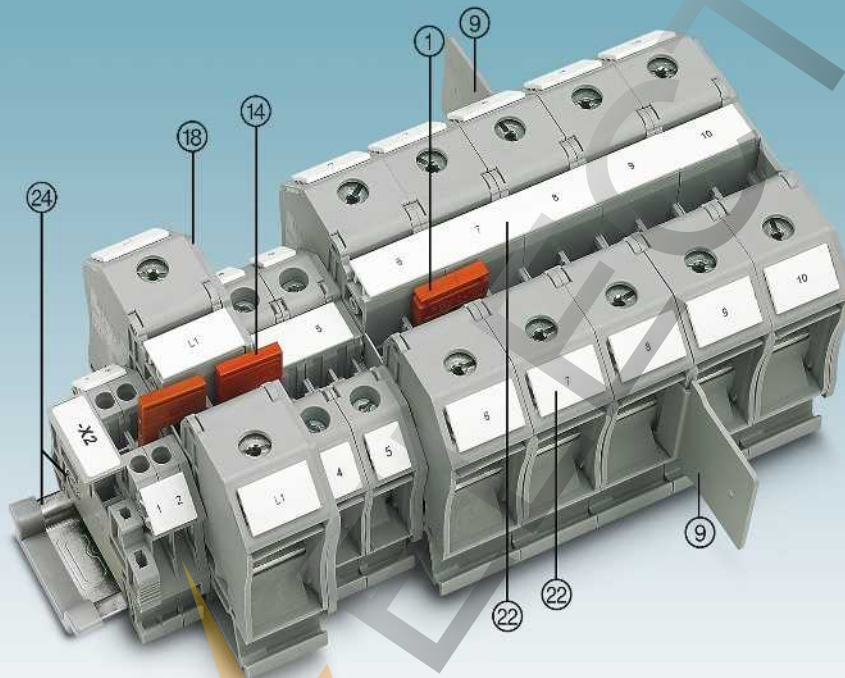

Описание	Полюсов	Цвет	Тип	Артикул №	Штук	Тип	Артикул №	Штук
① Перемычка ¹⁾	2	красный	FBS 2-10	3005947	10			
③ Удлинитель Торцовый ключ			BE-RT 8 SHN 13	3049916 1209923	50 1			
④ Переходная перемычка			RB ... см. стр. 344.					
⑧ Крышка			Документировано при артикуле					
⑫ Маркировка среднего и бокового паза			UC-TM 16, UCT-TM 16 или ZB 16,3. См. также каталог 5, таблицы выбора со страницы 100.					
⑭ Монтажная рейка и концевой зажим			См. каталог 5					
Полное описание принадлежностей: phoenixcontact.net/products			Указание: Дополняющие и иные принадлежности указаны при изделии.					

Проходные клеммы

Примечания:

1) Технические характеристики и дополнительные принадлежности описаны на странице 334.

Указания по монтажу и применению дополнительных принадлежностей во взрывоопасной среде Ex см. на странице 602.

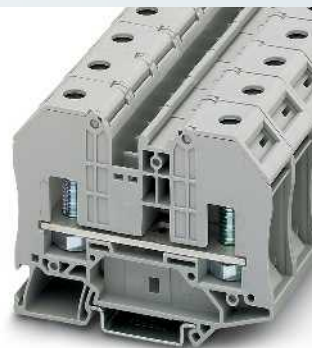
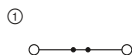

125 А, проходная клемма

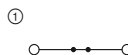

125 А, проходная клемма, открытая



Ex: PTB 09ATEX1003U / IECEx PTB 08.0063U

Технические характеристики ¹⁾			
Ширина	Длина	Высота	
20,3	84	63,8 (NS 35/7,5)	
I _{макс.} [A]	U _{макс.} [В]	макс. Ø [мм ²]	AWG (UL)
125	1000	2,5 - 35	-
Макс. тока шунтирования		МЭК	UL / CUL
57		CSA	Ex
Расчетное напряжение		1000	600
Номинальный ток / сечение		125 / 35	115 / -
Общие характеристики		Момент затяжки	
		4,5 - 5	

Данные для заказа		
Тип	Артикул №	Штук
RT 8	3049042	25
RT 8 BU	3049148	25

Принадлежности ¹⁾	
Д-RT 8	3049194
	50



Ex: PTB 09ATEX1003U / IECEx PTB 08.0063U

Технические характеристики ¹⁾			
Ширина	Длина	Высота	
20,2	84	62,2 (NS 35/7,5)	
I _{макс.} [A]	U _{макс.} [В]	макс. Ø [мм ²]	AWG (UL)
125	1000	2,5 - 35	-
Макс. тока шунтирования		МЭК	UL / CUL
57		CSA	Ex
Расчетное напряжение		1000	600
Номинальный ток / сечение		125 / 35	115 / -
Общие характеристики		Момент затяжки	
		6 - 10	

Данные для заказа		
Тип	Артикул №	Штук
RTO 8	3049343	25
RTO 8 BU	3049864	25
RTO 8-TC	3050002	25
RTO 8-TC BU	3049929	25

Принадлежности ¹⁾	
Д-RT 8	3049194
	50

Размеры	[мм]
Макс. электрические данные	
Макс. тока шунтирования	[А]
Расчетные данные	
Расчетное напряжение	[В]
Номинальный ток / сечение	[А] / [мм ²]
Общие характеристики	
Момент затяжки	[Нм]
Описание	Цвет
Клемма	серый
	синий
с прозрачной крышкой для защиты от прикосновения	серый
	синий
Крышка, ширина 2,2 мм	

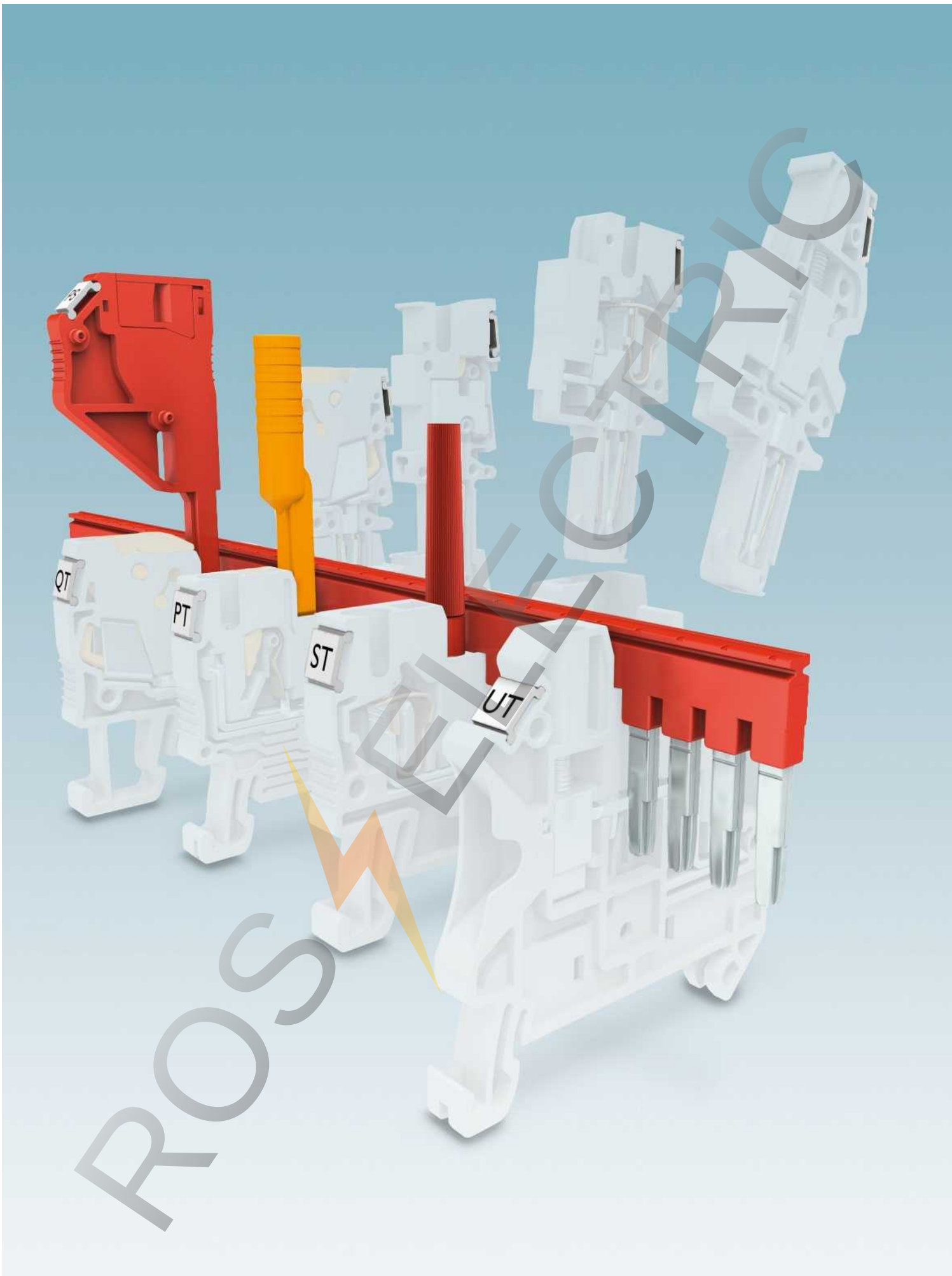

Принадлежности

Система CLIPLINE complete предоставляет унифицированные принадлежности для клемм всех типов соединения.

Маркировочные элементы и принадлежности для тестирования стандартизированы, что снижает логистические расходы. Кроме того все клеммные сборки системы CLIPLINE complete могут применяться в любой комбинации друг с другом. Клеммы с разрывом цепи серии CLIPLINE complete оснащаются стандартизованными гнездами для установки штекеров с электронными компонентами. Для клемм данного типа поставляются различные функциональные штекеры. Разделительный штекер обеспечивает простое размыкание цепи. Штекер с держателем предохранителя служит для установки предохранителей. Запатентованные штекеры для размещения компонентов обеспечивают быстрое и надежное подключение компонентов на печатную плату без применения пайки.

Обзор продукции

Принадлежности	338
Штекерные перемишки	340
Таблица переходных перемишек	344
Тестовые штекеры и адаптеры	346
Разъединители, штекеры для предохранителей и электронных компонентов	349
Держатели маркировки	352
Маркировка для клеммных групп	353
Предупредительные таблички	353

PHOS

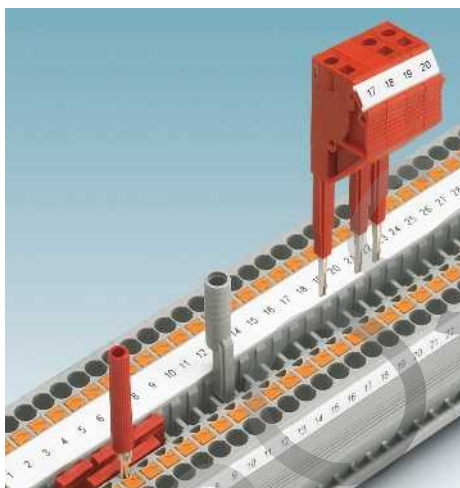
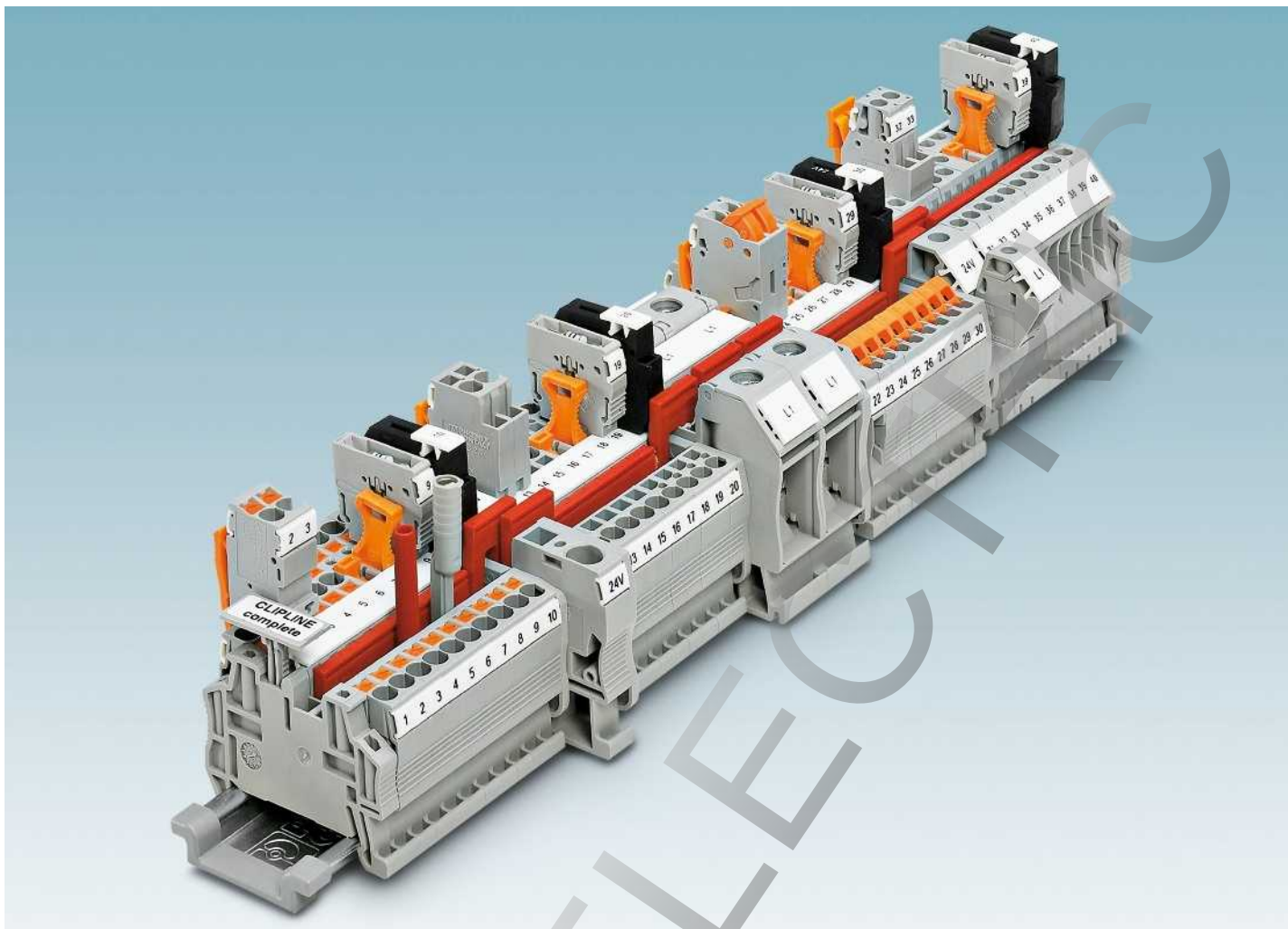

Функциональный ряд шунтирования

Все электротехнические клеммы системы CLIPLINE complete оснащены одним или двумя рядами шунтирования для быстрого и индивидуального разветвления цепей с помощью штекерных перемычек, а также упрощения процесса измерения.

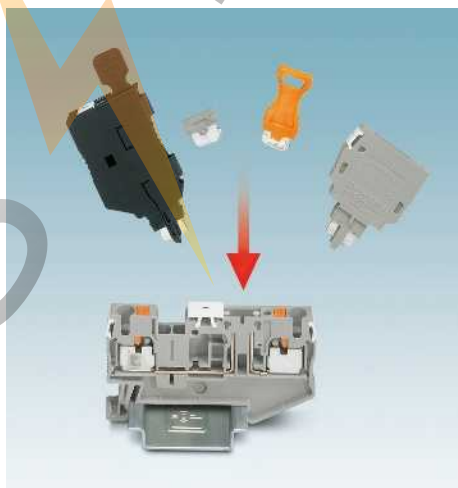

Единая и многофункциональная зона разрыва

Все клеммы с разрывом системы CLIPLINE complete обладают стандартной зоной размыкания. В ассортименте различные функциональные вставки для применения в клеммах с разрывом.



Маркировка

Все клеммы системы CLIPLINE complete допускают возможность нанесения крупной маркировки. Для маркировки клеммных групп и сборок в ассортименте держатели маркировочных элементов большого размера.

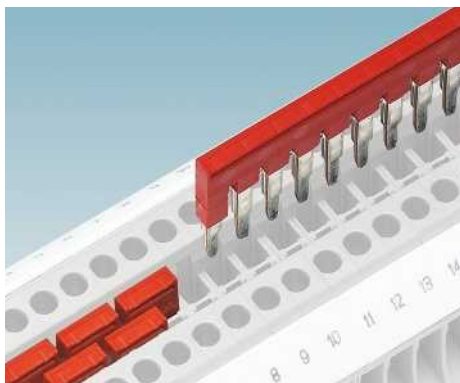

Ряды шунтирования располагаются в линию на одном уровне с клеммами, что позволяет свободно комбинировать различные технологии соединения. Переключатели имеют от 2 до 50 контактов и обеспечивают быструю организацию цепей любых конфигураций.

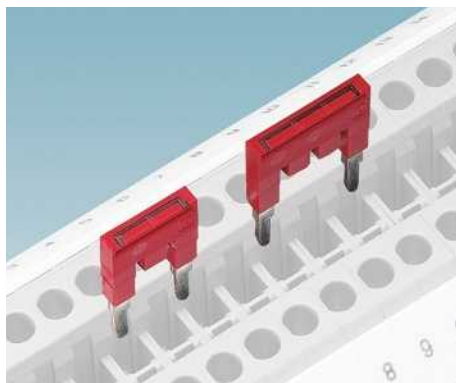

Для соединения двух несмежных клемм используются стандартные переключатели с отдельными удаленными контактными выводами. Таким образом, с помощью клеммной колодки две отдельные цепи могут быть проведены параллельно друг другу. Возможна дополнительная маркировка контактов в точке соединения.

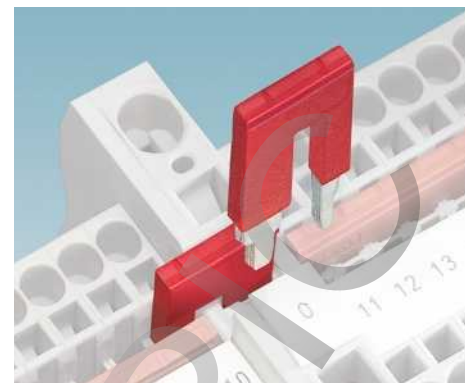

Переходная перемычка обеспечивает возможность простого соединения клемм разного номинального сечения, например клемм UT 10 и UT 2,5. Переходная перемычка позволяет быстро компоновать клеммные блоки.

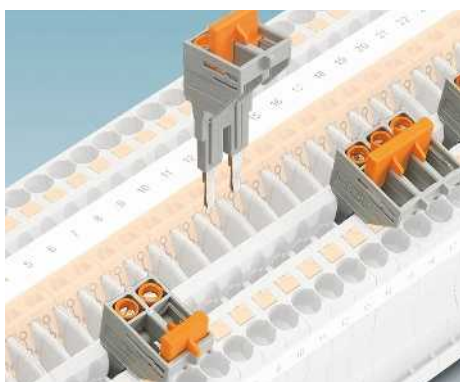

Штекерные коммутационные переключатели SB-ME надежно фиксируются в ряду функционального шунтирования при помощи защелки. Они образуют разъемное соединение с соседними клеммами. Так можно объединять соседние клеммы для закоротки вторичной цепи измерительных трансформаторов.



Вертикальная перемычка для соединения верхнего и нижнего ярусов двухъярусной клеммы. Вертикальная перемычка устанавливается в гнездо верхнего ряда шунтирования и соединяет его с гнездом нижнего яруса.

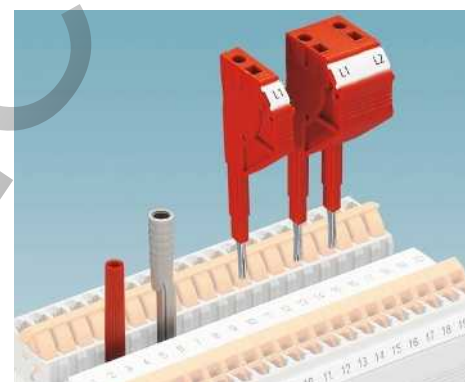

Для проведения измерений в наличии тестовый штекер диаметром 2,3 мм, а для тестового бананового штекера - тестовый адаптер диаметром 4 мм. Наборные тестовые штекеры позволяют собрать тестовые адаптеры с экономией времени.

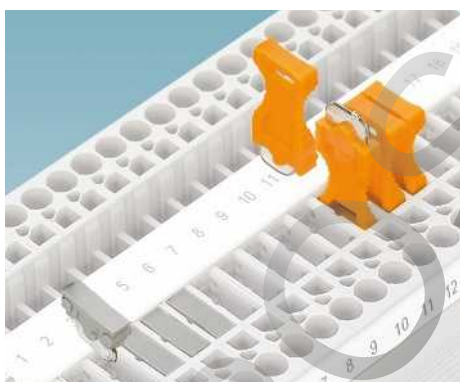

Для оперативного размыкания цепи необходимо просто извлечь размыкатель P-DI и установить его обратно в гнездо в „перевернутом“ положении. Проводящая заглушка P-FIX надежно закрывает точку разрыва цепи и не может быть демонтирована по завершении применения.



Запатентованные штекеры для радиокомпонентов P-CO с пружинными зажимами обеспечивают быстрое и надежное подключение радиокомпонентов с защитой от неправильной полярности.



Штекеры P-FU предназначены для установки стеклянных предохранителей. Для визуального контроля состояния предохранителей может использоваться светодиодный индикатор.

Принадлежности

Штекерные перемычки FBS ...

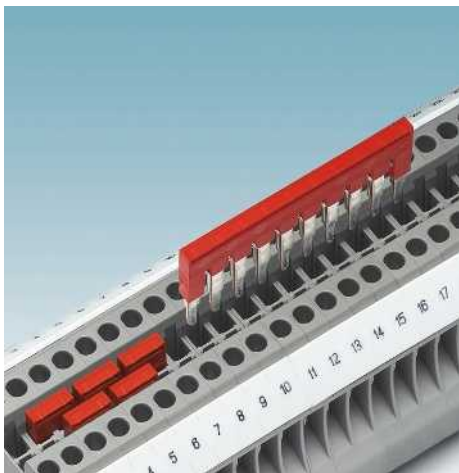

- Для индивидуального разветвления цепей во всех клеммах системы CLIPLINE complete предусмотрено по два ряда шунтирования
- В данных рядах шунтирования можно за один раз соединить до 50 клемм с помощью перемычек на 2-50 выводов

Обозначение перемычек

- Последняя цифра в названии модели перемычки обозначает ширину клеммы, перемычка FBS ...-4 используется для клемм серии CLIPLINE complete шириной 4,2 мм, перемычка FBS ...-6 может использоваться с клеммами шириной 6,2 мм

Вертикальная перемычка

- Перемычка для соединения верхнего и нижнего ярусов двухъярусной клеммы
- Перемычка просто устанавливается в гнездо верхнего ряда шунтирования и соединяет его с гнездом нижнего яруса
- Вертикальные перемычки FBS-PV UT используются с УТТВ 2,5, УТТВ 4, РТ 2,5-РЕ/3L и РТ 4-РЕ/3L
- Вертикальная перемычка FBS-PV используется с клеммами STTBS 2,5, STTBS 4, РТТВ 2,5, РТТВ 4, РТТBS 2,5, QTTCB 1,5 и STTB 2,5/4P
- Вертикальная перемычка FBS 1,5/S-PV используется с клеммами РТТВ 1,5/S, РТ 1,5/S-3L и РТ 1,5/S-PE/L/L
- Вертикальная перемычка FBS-PV РТ 2,5-4L применяется с клеммами РТ 2,5-4L...

Примечания:

Значения тока для перемычек FBS ... могут изменяться при использовании различных клеммных блоков. Точные значения приведены в характеристиках принадлежностей к соответствующим клеммным блокам.



Штекерная перемычка, красного цвета

Данные для заказа

Описание	Полюсов	Тип	I _{max}	Артикул №	Штук
Перемычка	2	FBS 2-3,5	17,5 A	3213014	50
	3	FBS 3-3,5		3213027	50
	4	FBS 4-3,5		3213030	50
	5	FBS 5-3,5		3213043	50
	10	FBS 10-3,5		3213056	50
	20	FBS 20-3,5		3213069	50
Перемычка	50	FBS 50-3,5	3000706	10	
	2	FBS 2-4	17,5 A	3030116	50
	3	FBS 3-4		3030129	50
	4	FBS 4-4		3030132	50
	5	FBS 5-4		3030145	50
10	FBS 10-4	3030158		10	
Перемычка	20	FBS 20-4	3030352	10	
	2	FBS 2-5	24 A	3030161	50
	3	FBS 3-5		3030174	50
	4	FBS 4-5		3030187	50
	5	FBS 5-5		3030190	50
	10	FBS 10-5		3030213	10
20	FBS 20-5	3030226		10	
Перемычка	50	FBS 50-5	3038930	10	
	2	FBS 2-6	32 A	3030336	50
	3	FBS 3-6		3030242	50
	4	FBS 4-6		3030255	50
	5	FBS 5-6		3030349	50
	10	FBS 10-6		3030271	10
20	FBS 20-6	3030365		10	
Перемычка	50	FBS 50-6	3032224	10	
	2	FBS 2-8	41 A	3030284	10
	3	FBS 3-8		3030297	10
	4	FBS 4-8		3030307	10
	5	FBS 5-8		3030310	10
	6	FBS 6-8		3032470	10
10	FBS 10-8	3030323		10	
Перемычка	2	FBS 2-10	57 A	3005947	10
	5	FBS 5-10		3005948	10
Перемычка	2	FBS 2-12	76 A	3005950	10
Перемычка	2	FBS 2-16	101 A	3005963	10
Подготовленная перемычка, с маркировкой	3-полюсн., полюс 1, 3	FBS 1/3-8	41 A	3032363	10
	4-полюсн., полюс 1, 4	FBS 1/4-8		3032376	10
	5-полюсн., полюс 1, 3, 5	FBS 1/3/5-8		3032389	10
	10-полюсн., полюс 1, 4, 7, 10	FBS 1/4/7/10-8		3032402	10
	Вертикальная перемычка, для объединения выводов верхнего и нижнего ярусов	1			
	1				
	1				
	1				

Принадлежности

Защитные колпачки, обеспечивают защиту от прикосновений при использовании обрезанных перемычек серии FBS ...-5 и FBS ...-6

красный

FBS	3012325	50
-----	---------	----

Принадлежности

Штекерные перемычки FBSR(H) ... и коммутационные перемычки SB-ME...

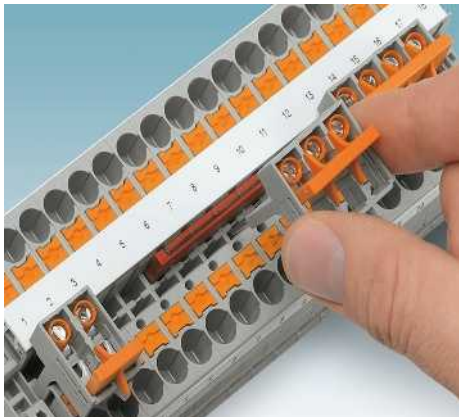

FBSRH

– Перемычки FBSRH ...-8 оснащены вли-
тым приспособлением для извлечения,
что делает их удобными в применении
для выполнения индивидуальных задач
по шунтированию без инструментов.
Так можно создать закоротку вторич-
ной обмотки измерительных трансфор-
маторов

SB-ME

– Штекерные коммутационные перемыч-
ки SB-ME надежно фиксируются в ряду
функционального шунтирования при
помощи защелки. Они образуют раз-
ъемное соединение с соседними клем-
мами. Так можно создать закоротку
вторичной обмотки измерительных
трансформаторов

Обозначение перемычек

– Последняя цифра в названии модели
перемычки обозначает ширину клем-
мы, перемычка FBSR ...-5 используется
для клемм серии CLIPLINE complete
шириной 5,2 мм, перемычка FBSR ...-6
может использоваться с клеммами ши-
риной 6,2 мм

Примечания:

Коммутационные перемычки дополнительно фиксируются,
занимая оба ряда функционального шунтирования.

По сравнению со стандартными перемычками FBS ... пере-
мычки FBSR ... характеризуются меньшей допустимой на-
грузкой по току.



Перемычка

Данные для заказа

Описание	Полюсов	Тип	I _{max}	Артикул №	Штук
Перемычка	2	FBSR 2-5	17,5 A	3033702	50
	3	FBSR 3-5		3001591	50
	4	FBSR 4-5		3001592	50
	5	FBSR 5-5		3001593	50
	10	FBSR 10-5		3033710	10
Перемычка	2	FBSR 2-6	24 A	3033715	50
	3	FBSR 3-6		3001594	50
	4	FBSR 4-6		3001595	50
	5	FBSR 5-6		3001596	50
	10	FBSR 10-6		3033716	10
Перемычка	2	FBSR 2-8	32 A	3033808	10
	3	FBSR 3-8		3001597	10
	4	FBSR 4-8		3000585	10
	5	FBSR 5-8		3033809	10
	10	FBSR 10-8		3001599	10
	16	FBSR 16-8		3033816	10
Штекерная перемычка, с приспособлением для извлечения	2				
	3				
	4				
Коммутационная перемычка, вставная	2				
	3				
	4				
Коммутационная перемычка, вставная	2				
	3				
	4				
Коммутационная перемычка, вставная	2				
	3				
	4				

Принадлежности

Защитные колпани, обеспечивают защиту от прикосновений при использовании обрезан- ных перемычек серии FBS ...-5 и FBS ...-6	красный	FBSC	3012325	50
Разделительная перегородка, с возможностью хранения коммутационных перемычек	серый			



Штекерная перемычка, с приспособлением для извлечения



30 А, коммутационная перемычка, тельной защелкой



25 А, коммутационная перемычка

Данные для заказа				Данные для заказа				Данные для заказа			
Тип	I _{max}	Артикул №	Штук	Тип	I _{max}	Артикул №	Штук	Тип	I _{max}	Артикул №	Штук
FBSRH 2-8	32 А	3033802	10					SB-ME 2-6	25 А	3035755	10
FBSRH 3-8		3033803	10					SB-ME 3-6		3035756	10
FBSRH 4-8		3033804	10					SB-ME 4-6		3035757	10
				SB-ME 2-8	30 А	3034468	10				
				SB-ME 3-8		3032800	10				
				SB-ME 4-8		3034484	10				
								SB-MER 2-8	25 А	3000587	10
								SB-MER 3-8		3000588	10
								SB-MER 4-8		3000589	10
Принадлежности				Принадлежности				Принадлежности			
CARRIER 35-8		3034387	10								

Принадлежности

Пример подключения питания к клемме 10 мм² в средней части клеммы с помощью перемычек переходного сечения RB UT 10-(2,5/4) на 2,5 мм²

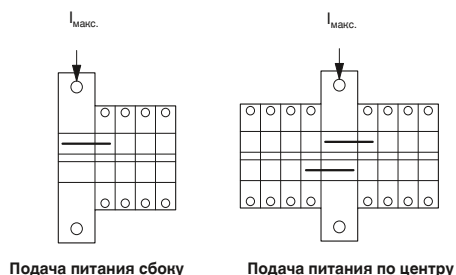
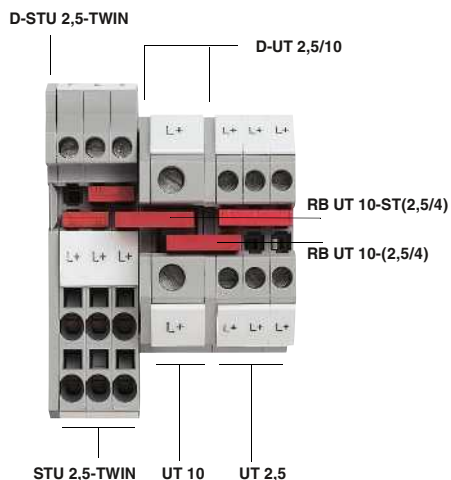

Перемычки переходного сечения позволяют легко соединять стандартные клеммы различных сечений и технологий подключения системы CLIPLINE complete. Кабели питания большого сечения с помощью клемм с несколькими выводами можно легко разделить на несколько небольших кабелей. Перемычка переменного сечения должна подбираться в зависимости от типа клеммы и сечения подсоединенных проводников. Соответствующую перемычку переменного сечения и максимально допустимый ток при вводе проводника сбоку или по центру клеммы можно подобрать с помощью приведенной рядом таблицы.

Указание

Перемычки переходного сечения должны применяться с крышками, устанавливаемыми в соответствии с направлением подачи питания. Функция коррекции „Auto“ в ПО CLIP PROJECT оказывает при этом оптимальную поддержку.

Перемычки переходного сечения со стандартными проходными клеммами UT

Питание		Ответвление		Подача питания сбоку	Подача питания по центру	Перемычка
Клемма	Сечение [мм ²]	Клемма	Сечение [мм ²]	I _{макс.} [A]	I _{макс.} [A]	
UT 4	4	UT 2,5	2,5	24	24	FBS 2-5 3030161
UT 6	6	UT 2,5	2,5	40	56	RB UT 6-(2,5/4) 3047251
		UT 4	4	45	56	
		PT 2,5	2,5	40	56	RB UT 6-ST(2,5/4) 3047264
		PT 4	4	45	56	
		ST 2,5	2,5	40	56	
		ST 4	4	45	56	
UT 10	10	QTC 1,5	1,5	35	56	RB UT 10-(2,5/4) 3047060
		QTC 2,5	2,5	40	56	
		UT 2,5	2,5	40	65	RB UT 10-ST(2,5/4) 3047086
		UT 4	4	45	65	
		PT 2,5	2,5	40	65	
		PT 4	4	45	65	
UT 16	16	ST 2,5	2,5	40	65	RB UT 16-(2,5/4) 3047073
		ST 4	4	45	65	
		QTC 1,5	1,5	35	70	RB UT 16-ST(2,5/4) 3047099
		QTC 2,5	2,5	40	80	
		UT 2,5	2,5	40	80	
		UT 4	4	45	90	
UT 35	35	PT 2,5	2,5	40	80	RB UT 35-(2,5/4) 3047277
		PT 4	4	45	90	
		ST 2,5	2,5	40	80	RB UT 35-ST(2,5/4) 3047280
		ST 4	4	45	90	
		QTC 1,5	1,5	35	70	
		QTC 2,5	2,5	40	80	
UT 35	35	UT 16	16	90	90	RB 35-16 3032169

Перемычки переходного сечения со стандартными проходными клеммами RT

Питание		Ответвление		Подача питания сбоку	Подача питания по центру	Перемычка
Клемма	Сечение [мм ²]	Клемма	Сечение [мм ²]	I _{макс.} [A]	I _{макс.} [A]	
RT 5	6	UT 2,5	2,5	40	56	RB UT 6-(2,5/4) 3047251
		UT 4	4	40	56	
		RT 3	2,5	40	56	RB UT 6-ST(2,5/4) 3047264
		PT 2,5	2,5	40	56	
		PT 4	4	40	56	
		ST 2,5	2,5	40	56	
RT 8	35	ST 4	4	40	56	RB ST 10-(2,5/4) 3030873
		QTC 1,5	1,5	35	56	
		QTC 2,5	2,5	40	56	
		RT 3	2,5	40	56	

Перемычки переходного сечения со стандартными проходными клеммами ST и PT

Питание		Ответвление		Подача питания сбоку	Подача питания по центру	Перемычка
Клемма	Сечение [мм²]	Клемма	Сечение [мм²]	I _{макс.} [A]	I _{макс.} [A]	
ST 2,5 PT 2,5	2,5	PT 1,5/S	1,5	24	30	RB ST (2,5/4)-1,5/S 3214356
		ST 1,5	1,5	31	31	RB ST (2,5/4)-1,5 3038943
		QTC 1,5	1,5	31	31	FBS 2-5 3030161
ST 4 PT 4	4	PT 1,5/S	1,5	24	40	RB ST (2,5/4)-1,5/S 3214356
		ST 1,5	1,5	35	40	RB ST (2,5/4)-1,5 3038943
		PT 2,5	2,5	40	40	FBS 2-5 3030161
		ST 2,5	2,5	40	40	
		QTC 1,5	1,5	35	40	FBS 2-6 3030336
		QTC 2,5	2,5	40	40	
ST 6 PT 6	6	PT 1,5/S	1,5	24	48	RB ST 6-1,5/S 3213250
		PT 2,5	2,5	40	56	RB ST 6-(2,5/4) 3030860
		PT 4	4	45	56	
		ST 2,5	2,5	40	56	
		ST 4	4	45	56	
		QTC 1,5	1,5	35	56	
		QTC 2,5	2,5	40	56	
ST 10 PT 10	10	PT 1,5/S	1,5	24	48	
		PT 2,5	2,5	40	65	RB ST 10-(2,5/4) 3030873
		PT 4	4	45	65	
		ST 2,5	2,5	40	65	
		ST 4	4	45	65	
		QTC 1,5	1,5	35	65	
QTC 2,5	2,5	40	65			
ST 16 PT 16	16	PT 1,5/S	1,5	24	48	RB ST 16-1,5/S 3213254
		PT 2,5	2,5	40	80	RB ST 16-(2,5/4) 3030886
		PT 4	4	45	90	
		ST 2,5	2,5	40	80	
		ST 4	4	45	90	
		QTC 1,5	1,5	35	70	
		QTC 2,5	2,5	40	80	
ST 35	35	PT 2,5	2,5	40	80	
		PT 4	4	45	90	
		ST 2,5	2,5	40	80	
		ST 4	4	45	90	
		QTC 1,5	1,5	35	70	
		QTC 2,5	2,5	40	80	
ST 35	35	ST 16	16	90	90	RB 35-16 3032169
STS 4	4	STS 2,5	2,5	40	40	FBS 2-5 3030161
STS 6	6	STS 2,5	2,5	40	56	RB ST 6-(2,5/4) 3030860
		STS 4	4	45	56	

Перемычки переходного сечения со стандартными проходными клеммами QT

Питание		Ответвление		Подача питания сбоку	Подача питания по центру	Перемычка
Клемма	Сечение [мм²]	Клемма	Сечение [мм²]	I _{макс.} [A]	I _{макс.} [A]	
QTC 2,5	2,5	QTC 1,5	1,5	31	31	FBS 2-5 3030161

Принадлежности

Штекер для измерений PS ...

- Штекер для подключения измерительных приборов, состоящий из двух элементов, для индивидуального подбора цветов штекеров
- Измерительные штекеры устанавливаются в функциональный ряд шунтирования клемм системы CLIPLINE complete или в предусмотренные для этого функциональные ряды
- Корпуса устанавливаемых в ряд штекеров PS-...2,3ММ могут использоваться для создания контрольных адаптеров в соответствии с индивидуальными потребностями пользователя



Описание	Цвет	Данные для заказа			Данные для заказа		
		Тип	Артикул №	Штук	Тип	Артикул №	Штук
Корпус модульного штекера для подключения тестера, для металлической части MPS, маркируется с помощью ZB 5 Ширина 5,2 мм Ширина 6,2 мм ширина 8,2 мм	красный	PS-5/2,3ММ RD	3038723	10			
	красный	PS-6/2,3ММ RD	3038736	10			
	красный	PS-8/2,3ММ RD	3048564	10			
Изоляционная втулка, для металлической части MPS	белый				MPS-IH WH	0201663	10
	красный				MPS-IH RD	0201676	10
	синий				MPS-IH BU	0201689	10
	желтый				MPS-IH YE	0201692	10
	зеленый				MPS-IH GN	0201702	10
	серый				MPS-IH GY	0201728	10
	черный				MPS-IH BK	0201731	10
Щуп тестера, металлическая деталь, диаметр 2,3 мм	серебристый	MPS-MT	0201744	10	MPS-MT	0201744	10
Диаметр 4 мм	серебристый	MPS-MT/ 4MM	3048577	10	MPS-MT/ 4MM	3048577	10

Наборные тестовые штекеры PS-... и проставки DP PS-...

- штекеры устанавливаются в функциональный ряд шунтирования клемм системы CLIPLINE complete
- С помощью наборных тестовых штекеров PS-... и проставок DP PS-... можно собрать контрольный адаптер любой конфигурации



Тестовый штекер



Проставки

Описание	Цвет	Данные для заказа			Данные для заказа		
		Тип	Артикул №	Штук	Тип	Артикул №	Штук
Отдельный тестовый штекер, шириной 4,2 мм, маркировка полосами ZBF 4, UC-TMF 4 и UCT-TMF 4	красный	PS-4/E	3036709	10			
Модульный штекер для подключения тестера, для индивидуальной сборки штекерных колодок тестера							
4,2 мм, маркировка полосами ZBF 4, UC-TMF 4 и UCT-TMF 4	красный	PS-4	3030970	10	DP PS-4	3036712	10
5,2 мм, маркировка полосами ZBF 5, UC-TMF 5 и UCT-TMF 5	красный	PS-5	3030983	10	DP PS-5	3036725	10
6,2 мм, маркировка полосами ZBF 6, UC-TMF 6 и UCT-TMF 6	красный	PS-6	3030996	10	DP PS-6	3036738	10
8,2 мм, маркировка полосами ZBF 8, UC-TMF 8 и UCT-TMF 8	красный	PS-8	3031005	10	DP PS-8	3036741	10

Адаптер для тестового штекера PAI ...

- Надежный контакт тестового штекера диаметром 4 мм с функциональными гнездами
- Малый внешний диаметр контрольного гнезда также обеспечивает возможность использования защитных штекеров с защитой от прикосновений

Примечания:
 *) Во включенном состоянии имеется защита от случайного касания согласно DIN EN 50274.



Тестовый штекер на 4 мм, для клемм шириной 4,2 мм



Тестовый штекер на 4 мм, для клемм шириной 5,2, 6,2 и 8,2 мм

Данные для заказа			Данные для заказа		
Тип	Артикул №	Штук	Тип	Артикул №	Штук
PAI-4	3030925	10	PAI-4-N GY	3032871	10

Описание	Цвет
Тестовый штекер, гнездо 4 мм ¹⁾	серый

Адаптер для тестового штекера PAI-4-FIX...

- Тестовые штекеры для установки банановых штекеров диаметром 4 мм
- Подсоединяется и надежно фиксируется в любой точке функционального ряда шунтирования

Примечания:
 Во включенном состоянии имеется защита от случайного касания согласно DIN EN 50274.



Тестовый штекер на 4 мм, для клемм шириной 5,2 мм и 6,2 мм



Тестовый штекер на 4 мм, для клемм шириной 8,2 мм

Данные для заказа			Данные для заказа		
Тип	Артикул №	Штук	Тип	Артикул №	Штук
PAI-4-FIX-5/6 OG	3035974	10	PAI-4-FIX OG	3034455	10
PAI-4-FIX-5/6 YE	3035977	10	PAI-4-FIX YE	3032745	10
PAI-4-FIX-5/6 GN	3035978	10	PAI-4-FIX GN	3032758	10
PAI-4-FIX-5/6 VT	3035979	10	PAI-4-FIX VT	3032761	10
PAI-4-FIX-5/6 BK	3035980	10	PAI-4-FIX BK	3032774	10
PAI-4-FIX-5/6 BU	3035975	10	PAI-4-FIX BU	3032729	10
PAI-4-FIX-5/6 RD	3035976	10	PAI-4-FIX RD	3032732	10
PAI-4-FIX-5/6 GY	3035982	10	PAI-4-FIX GY	3032790	10
PAI-4-FIX-5/6 BN	3035981	10	PAI-4-FIX BN	3032787	10

Описание	Цвет
Тестовый штекер, для банановых штекеров диаметром 4 мм, фиксируется в ряду шунтирования	оранжевый
	желтый
	зеленый
	фиолетовый
	черный
	синий
	красный
	серый
	коричневый

Принадлежности

Адаптер для тестового штекера PAIS ...

- Угловые тестовые штекеры для установки банановых штекеров диаметром 4 мм
- Подсоединяется и надежно фиксируется в любой точке функционального ряда шунтирования

Примечания:

1) Во включенном состоянии имеется защита от случайного касания согласно DIN EN 50274.



Данные для заказа

Описание	Цвет	Тип	Артикул №	Штук
Тестовые штекеры¹⁾				
	серый	PAIS-4-FIX GY	3032791	10
	черный	PAIS-4-FIX BK	3032792	10
	красный	PAIS-4-FIX RD	3032793	10

Крышка для шахты проводника СЕС ...

- Заглушки для закрытия шахты проводника
- Применение в клеммах с зажимами push-in PT 2,5 и пружинными зажимами ST 2,5

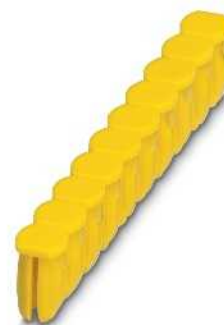

Данные для заказа

Описание	Цвет	Тип	Артикул №	Штук
Крышка для шахты проводника, 10-конт.	желтый	СЕС 2,5	3062757	50

Штекерные держатели предохранителя P-FU ...

- Возможность нанесения крупной маркировки
- Модели с двухполюсным индикатором
- Контрольные контакты на обеих сторонах предохранителя



Штекер 5,2 мм, для стеклянных предохранителей 5 x 20 мм



Штекер 8,2 мм, для стеклянных предохранителей 6,3 x 32 мм

Примечания:
1) При выходе из строя предохранителя выходная цепь продолжает оставаться под напряжением.
2) Макс. рассеиваемая мощность см. стр. 616.



Технические характеристики		
Ширина	Длина	Высота
5,2	23,5	45,5
Расчетные данные		
Максимальный ток нагрузки	[A]	
6,3 ²⁾		
Общие характеристики		
Изоляционный материал	PA	
Класс воспламеняемости согласно UL 94	V0	



Технические характеристики		
Ширина	Длина	Высота
8,2	40	27
Расчетные данные		
Максимальный ток нагрузки	[A]	
10 ²⁾		
Общие характеристики		
Изоляционный материал	PA	
Класс воспламеняемости согласно UL 94	V0	

Данные для заказа

Тип	Артикул №	Штук
P-FU 5X20-5	3209235	10
P-FU 5X20 LED 24-5	3209248	10
P-FU 5X20 LED 60-5	3209251	10
P-FU 5X20 LED 250-5	3209264	10
P-FU 5X20	3036806	10
P-FU 5X20 LED 24	3036819	10
P-FU 5X20 LED 60	3036822	10
P-FU 5X20 LA 250	3036835	10

Данные для заказа

Тип	Артикул №	Штук
P-FU 6,3X32	3046498	10
P-FU 6,3X32 LED 24	3046508	10
P-FU 6,3X32 LED 60	3046511	10
P-FU 6,3X32 LA 250	3046524	10

Принадлежности

UC-TMF 5, UCT-TMF 5 или ZBF 5 (см. каталог 5)

Принадлежности

UC-TMF 6, UCT-TMF 6 или ZBF 6 (см. каталог 5)

Описание	Цвет
Штекер, ширина 5,2 мм ¹⁾	черный
со световым индикатором 12-30 В пост. тока, 0,35-0,95 мА	черный
для 30–60 В перем./пост. тока, 0,36–0,95 мА	черный
для 110–250 В перем./пост. тока, 0,4–0,95 мА	черный
Штекер без предохранителя, ширина 6,2 мм ²⁾	черный
со световым индикатором 12-30 В пост. тока, 0,31-0,95 мА	черный
для 30–60 В перем./пост. тока, 0,40–0,86 мА	черный
для 110–250 В перем./пост. тока, 0,41–0,96 мА	черный
Штекер без предохранителя, ширина 8,2 мм	черный
со световым индикатором 12-30 В пост. тока, 0,31-0,95 мА	черный
для 30–60 В перем./пост. тока, 0,40–0,86 мА	черный
для 110–250 В перем./пост. тока, 0,41–0,96 мА	черный

Маркировка центрального паза

Принадлежности

Блокировочное устройство S-MT



- Опциональное блокировочное устройство позволяет предотвратить случайное включение
- Применяется во всех клеммах с ножевыми размыкателями ...-MT, входящих в систему CLIPLINE complete

Блокировка включения

Технические характеристики

Размеры	Ширина	Длина	Высота
	[мм]	3,5	10,5

Общие характеристики	
Изоляционный материал	PA
Класс воспламеняемости согласно UL 94	V2

Данные для заказа

Описание	Цвет	Данные для заказа		
		Тип	Артикул №	Штук
Блокировочное устройство, вставное ¹⁾	белый	S-MT	3247954	50

Штекер-разъединитель P-DI

Примечания:

¹⁾ Учитывайте макс. ток нагрузки.

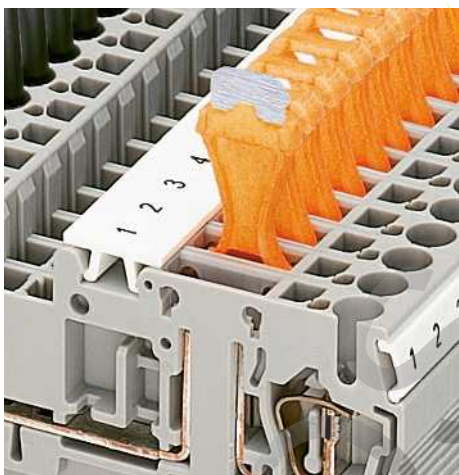

- Для размыкания цепи необходимо просто извлечь штекер-разъединитель PDI и установить его обратно в гнездо в „перевернутом“ положении
- Применяется во всех клеммах с ножевыми размыкателями ...-TG, входящих в систему CLIPLINE complete



Функциональный штекер для универсальной разделительной зоны

Технические характеристики

Размеры	Ширина	Длина	Высота
	[мм]	3,5	10,8

Расчетные данные		
Максимальный ток нагрузки	[А]	20

Общие характеристики	
Изоляционный материал	PA
Класс воспламеняемости согласно UL 94	V2

Данные для заказа

Описание	Цвет	Данные для заказа		
		Тип	Артикул №	Штук
Ножевая вставка ¹⁾	оранжевый	P-DI	3036783	50

Заглушка-перемычка P-FIX



- Проходная металлическая заглушка-перемычка P-FIX разрывает цепь по контуру в точке разделения и не демонтируется после использования
- Применяется во всех клеммах с размыкателями ...-TG, входящих в систему CLIPLINE complete

Примечания:

1) Учитывайте макс. ток нагрузки.

Заглушка-перемычка

Размеры	[мм]	Ширина	Длина	Высота
		4	10,5	-
Расчетные данные				
Максимальный ток нагрузки	[А]	20		
Общие характеристики				
Изоляционный материал		PA		
Класс воспламеняемости согласно UL 94		V0		
Описание	Цвет	Тип	Артикул №	Штук
Проходная вставка-заглушка ¹⁾	серый	P-FIX	3038956	50

Технические характеристики				
Ширина	Длина	Высота		
4	10,5	-		
Расчетные данные				
Максимальный ток нагрузки	[А]	20		
Общие характеристики				
Изоляционный материал		PA		
Класс воспламеняемости согласно UL 94		V0		
Данные для заказа				
Описание	Цвет	Тип	Артикул №	Штук
Проходная вставка-заглушка ¹⁾	серый	P-FIX	3038956	50

Штекерные модули для электронных компонентов P-CO ...

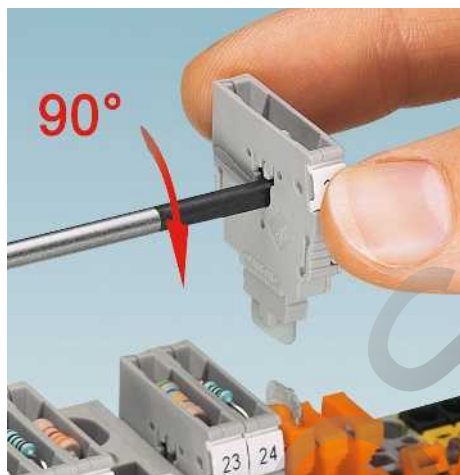

- Запатентованный штекер для компонентов схемы P-CO обеспечивает возможность быстрого и надежного подсоединения радио элемента
- Кодировочный паз обеспечивает защиту от включения с неправильной полярностью
- Для проведения комплектации пружинные разъемы, расположенные внутри штекера, открываются и закрываются путем поворачивания с

помощью стандартной отвертки

- Применяется во всех клеммах с размыкателями ...-TG, входящих в систему CLIPLINE complete

Примечания:

1) Учитывайте макс. ток нагрузки. В зависимости от рассеиваемой мощности элемента. Макс. 0,5 Вт при одиночном расположении.
2) В зависимости от рассеиваемой мощности элемента. Макс. 1 Вт при одиночном расположении.
3) Встроены: диод 1N 4007, обратное напряжение: 1300 В, допустимый ток нагрузки при длительной работе: 1,0 А



штекер для компонентов схемы

Размеры	[мм]	Ширина	Длина	Высота
		5,2	24,2	33,3
Расчетные данные				
Максимальный ток нагрузки	[А]	6 ²⁾		
Общие характеристики				
Изоляционный материал		PA		
Класс воспламеняемости согласно UL 94		V0		
Описание	Цвет	Тип	Артикул №	Штук
Штекерный модуль для установки радиокомпонента, маркируется с помощью ZBF 5 или UC-TMF 5 ¹⁾	серый	P-CO	3036796	10
Компонентная вставка, встроенный диод 1N 4007, прямое направление: слева направо, если смотреть: со стороны открытой части клеммы ³⁾	серый	P-CO 1N4007/R-L	3032457	10
Прямое направление: справа налево, направления взгляда: со стороны открытой части клеммного модуля	серый	P-CO 1N4007/L-R	3032460	10

Технические характеристики				
Ширина	Длина	Высота		
5,2	24,2	33,3		
Расчетные данные				
Максимальный ток нагрузки	[А]	6 ²⁾		
Общие характеристики				
Изоляционный материал		PA		
Класс воспламеняемости согласно UL 94		V0		
Данные для заказа				
Описание	Цвет	Тип	Артикул №	Штук
Штекерный модуль для установки радиокомпонента, маркируется с помощью ZBF 5 или UC-TMF 5 ¹⁾	серый	P-CO	3036796	10
Компонентная вставка, встроенный диод 1N 4007, прямое направление: слева направо, если смотреть: со стороны открытой части клеммы ³⁾	серый	P-CO 1N4007/R-L	3032457	10
Прямое направление: справа налево, направления взгляда: со стороны открытой части клеммного модуля	серый	P-CO 1N4007/L-R	3032460	10

Принадлежности

Держатели маркировочных табличек для многоярусных клемм STP ...



STP ...

- Поверхность для нанесения маркировки подсоединенных многоярусных клемм увеличивается за счет держателей маркировки
- В зависимости от конструкции держатели маркировки вставляются в фиксаторы на верхнем уровне клеммы

STP ...-ZB

- К примеру, держатели маркировки вставляются в центральный маркировочный паз пружинных клемм ST, таким образом вдвое увеличивая поверхность для нанесения маркировки, см. рисунок ниже

CARRIER-TM 300

- Установка в плоский боковой паз для маркировки любых клеммы системы CLIPLINE complete
- Для установки клеммных маркировочных элементов ZB ..., UC-TM ... или UC-TM ... и увеличения поверхности для нанесения маркировки

CARRIER-TMD 300

- Двухрядный, фиксируемый адаптер для установки двух клеммных маркировочных элементов ZB ... или UC-TM ... и UC-TM ..., двукратное увеличение поверхности для нанесения маркировки



Держатели маркировки

Технические характеристики

Общие характеристики

Материал	PA
Класс воспламеняемости согласно UL 94	V2
Допустимый температурный диапазон	-40 ... 100
Состав	не содержит силикона и галогенов

Цвет	серый
------	-------

Данные для заказа

Описание	Цвет	Тип	Артикул №	Штук
Двухуровневый держатель маркировки , устанавливается на двухъярусные клеммы Push-in PTTB 1,5/S, для маркировки используются элементы ZB 3,5 или ZBF 3,5	серый	STP 3,5-2	0830131	100
Тройной держатель маркировки , установка на трехъярусную клемму с зажимом PT 1,5/S-3..., маркировка с помощью полос ZB 3,5 или ZBF 3,5	серый	STP 3,5-3	0830132	100
Двойной держатель маркировки , установка на двухъярусные пружинные клеммы STTB 1,5, PTTB 1,5, нанесение надписей с помощью UC-TM 4, ZB 4 или UC-TMF 4, ZBF 4	серый	STP 4-2	0810575	100
Двойной держатель маркировки , установка на двухъярусные пружинные клеммы STTB 2,5, STTB 4, PTTB 2,5, PTTB 4, нанесение надписей с помощью UC-TM 5, ZB 5 или UC-TMF 5, ZBF 5	серый	STP 5-2	0800967	100
Трехуровневый держатель маркировки , установка на трехъярусную клемму ST 2,5-3..., PT 2,5-3..., маркировка с помощью UC-TMF 5 и ZBF 5, а также ...TM 5 и ZB 5	серый	STP 5-3	0810562	100
Двойной держатель для маркировки , вставляется в двухъярусные клеммы для быстрого монтажа QTTCB ... и QTTCBS ..., маркируется с ZB 5 или ZBF 5	серый	STP 5-2/S	0800970	100
Двойной держатель маркировки , устанавливается на любые клеммы шириной 4,2 мм и в средний паз для планок Zack, маркируется с помощью ZB 4 или ZBF 4	серый	STP 4-2-ZB	3038613	100
Двойной держатель маркировки , устанавливается на любые клеммы шириной от 5,2 мм и в средний паз для планок Zack, маркируется с помощью ZB 5 или ZBF 5	серый	STP 5-2-ZB	3037643	100
Адаптер для маркировки , 300 мм длины, фиксация в боковом пазу соединительных зажимов для крепления ZB ... или UC-TM ...	серый	CARRIER-TM 300	0828282	25
Адаптер для маркировки, двухъярусный , 300 мм длины, фиксация в среднем пазу соединительных зажимов, для крепления двух ZB ... или UC-TM ...	серый	CARRIER-TMD 300	0828693	25
Переходники для маркировки , как то CARRIER-TM 300, площадь для нанесения маркировки расположена под углом к поверхности клеммы	серый	CARRIER-TMH 300	0830670	25

Маркировка для клеммных групп GBS ...

- Компактная групповая маркировка клеммы
- Установка в центральный паз для маркировки табличек любых клемм
- Большие надписи на этикетках или вручную с помощью B-STIFT или X-PEN



Шаг 3,5 мм и 5,2 мм



Шаг 29 мм

Общие характеристики	
Материал	PA
Класс воспламеняемости согласно UL 94	V2
Допустимый температурный диапазон	-40 ... 120
Состав	не содержит силикона и галогенов

Технические характеристики		
----------------------------	--	--

Технические характеристики		
----------------------------	--	--

Описание	Цвет
Табличка для групповой маркировки, установка в центральную часть клеммы, маркировка с помощью этикетки EML (24X4)R или EML (25,4X12,7)R... или вручную с помощью маркера B-STIFT или X-PEN, в области основания - с помощью полос ZB 5, UC-TM 5	серый серый
Табличка для групповой маркировки, установка в центральную часть клеммы, маркировка с помощью вставных полос ESL 26 x 6 или EMT (25 x 6) R, в области основания - с помощью полос Zack ZB, длина: 29 мм	серый

Данные для заказа		
-------------------	--	--

Данные для заказа		
-------------------	--	--

Тип	Артикул №	Штук
GBS 5-25X5	0829126	100
GBS 5-25X12	0810588	100

Тип	Артикул №	Штук
GBS-ZB/26X6	0809298	50

Предупредительные таблички WS...



- Предупредительные таблички и крышки служат для защиты и обозначения сетевых клемм
- Таким образом предотвращается несанкционированный доступ к клеммным группам
- Предупредительные таблички фиксируются в винтовых каналах соответствующих клемм
- Вертикальное и горизонтальное разьединение

Общие характеристики	
Материал	PA
Стойкостью к истиранию	DIN EN 61010-1 (VDE 0411-1)

Предупреждающие таблички для клемм серии UT ... и ST ...

Технические характеристики		
----------------------------	--	--

PA
DIN EN 61010-1 (VDE 0411-1)

Данные для заказа		
-------------------	--	--

Описание	Цвет
Предупреждающая табличка, для серии UT	
ширина 5,2 мм	желтый
ширина 6,2 мм	желтый
ширина 8,2 мм	желтый
ширина 10,2 мм	желтый
ширина 12 мм	желтый
ширина 16 мм	желтый
Крышка с предупреждающими знаками, для серии ST	
ширина 4,2 мм	желтый
ширина 5,2 мм	желтый
ширина 6,2 мм	желтый
ширина 8,2 мм	желтый
ширина 10,2 мм	желтый

Тип	Артикул №	Штук
WS UT 2,5	3047923	10
WS UT 4	3047332	10
WS UT 6	3047345	10
WS UT 10	3047361	10
WS UT 16	3047374	10
WS UT 35	3047387	10
WST 1,5	3030958	50
WST 2,5	3030941	50
WST 4	3030954	50
WST 6	3030967	10
WST 10/35	3030006	25

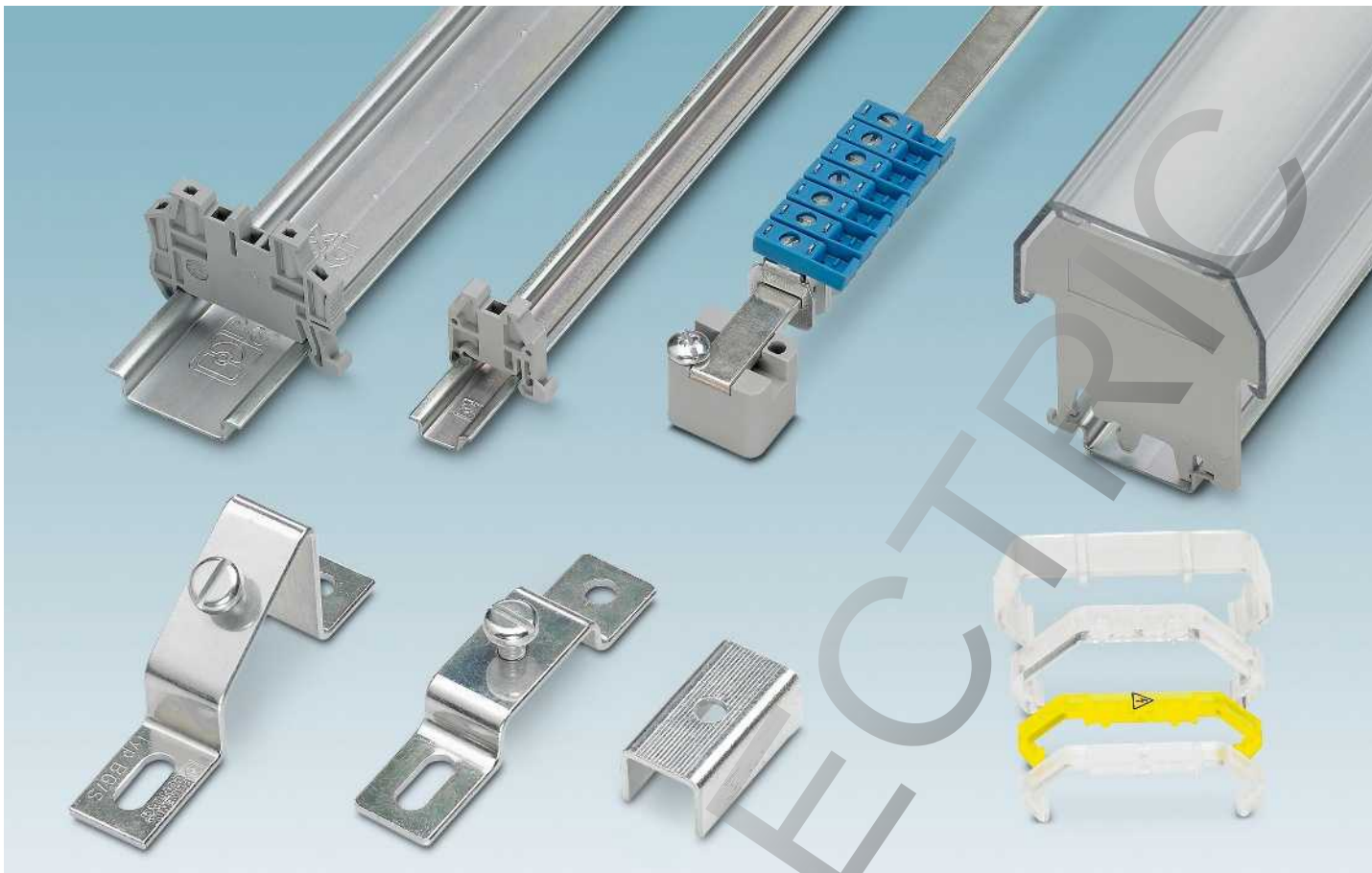

Монтажные принадлежности служат для быстрого и надежного монтажа компонентов и подключения оборудования. Правильный подбор монтажных принадлежностей позволяет оптимально использовать пространство внутри шкафов управления. Основу любого монтажа в шкафу управления составляют DIN-рейки. Они являются надежным приспособлением для закрепления компонентов. Phoenix Contact предоставляет широкий ассортимент стандартных монтажных реек из различных материалов. Вы можете заказать рейки, нарезанные на требуемую длину, и с высверленными отверстиями. Фиксаторы кабеля и профильные рейки дополняют ассортимент изделий.

Для надежной фиксации компонентов, эксплуатируемых в условиях повышенных ударных и вибрационных нагрузок, используются концевые держатели. В зависимости от конкретного случая они крепятся при помощи шурупов или при помощи защелок, как серия CLIFFIX. Держатели маркировки предназначены для крепления к концевым стопорам. Это обеспечивает визуальное разделение клеммных групп и прекрасный обзор отдельных блоков клемм.

Для обеспечения требуемой безопасности поставляется широкий спектр защитных профилей. Широкий ассортимент кабельных коробов позволяет потребителям легко и удобно прокладывать кабели, проламывая боковые перемычки без использования дополнительных инструментов. В ассортимент монтажных принадлежностей также входят монтажные материалы с ответвляющими, евроклеммами и безвинтовыми клеммами.

Подробная информация
приведена в каталоге 5 или на
сайте
phoenixcontact.net/products

i Ваш веб-код: #0094

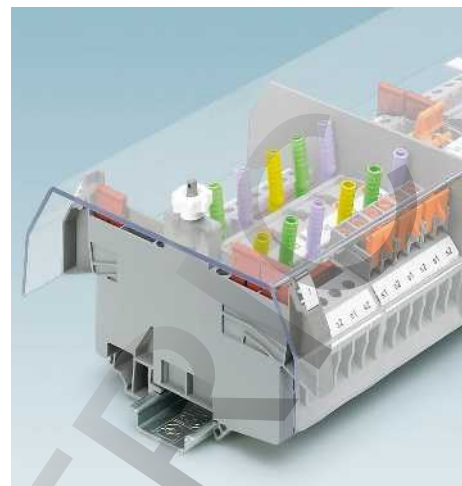
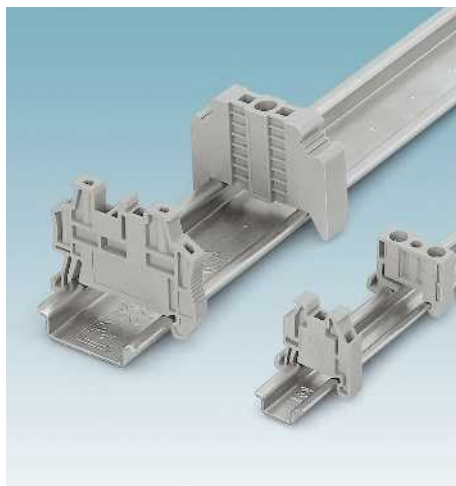

DIN-рейки NS 15 и NS 35 характеризуются высокой точностью размеров. При их производстве используется метод двойной закалки с последующим отпуском. Благодаря этому данные монтажные рейки прекрасно подходят для установки в шкафах управления. Поверхности реек оцинкованы и пассивированы согласно требованиям директивы RoHS.

Концевые стопоры обеспечивают надежное крепление компонентов на монтажных рейках NS 15 и NS 35. Из широкого ассортимента фиксаторов Вы всегда можете выбрать необходимые Вам для решения конкретной задачи.

Крышки предназначены для защиты от случайного соприкосновения с токоведущими частями и непроизвольного срабатывания клеммных контактов и разделительных клемм.



Phoenix Contact предлагает различные электротехнические ответвительные клеммы и клеммы питания для магистральных шин коммутационных устройств.

Широкий ассортимент евроклемм включает в себя как клеммы с защитой провода, так и клеммы без защиты. Для отделения одного из полюсов клеммы достаточно ее просто повернуть, дополнительные инструменты не требуются. Благодаря вставным зажимам Push-in серии безвинтовых клемм к монтажным клеммам можно легко подсоединить жесткие проводники или кабели с кабельным наконечником. Надежность соединения обеспечивается малым усилием установки и высоким вытягивающим усилием провода.

Они нужны как в современных распределительных устройствах так и в простых распределительных шкафах: устанавливаемые на шину нормированные розетки. Смонтированная на открытом месте розетка обеспечивает удобное подсоединение монтажного инструмента, оборудования для технического обслуживания и другого электрооборудования.

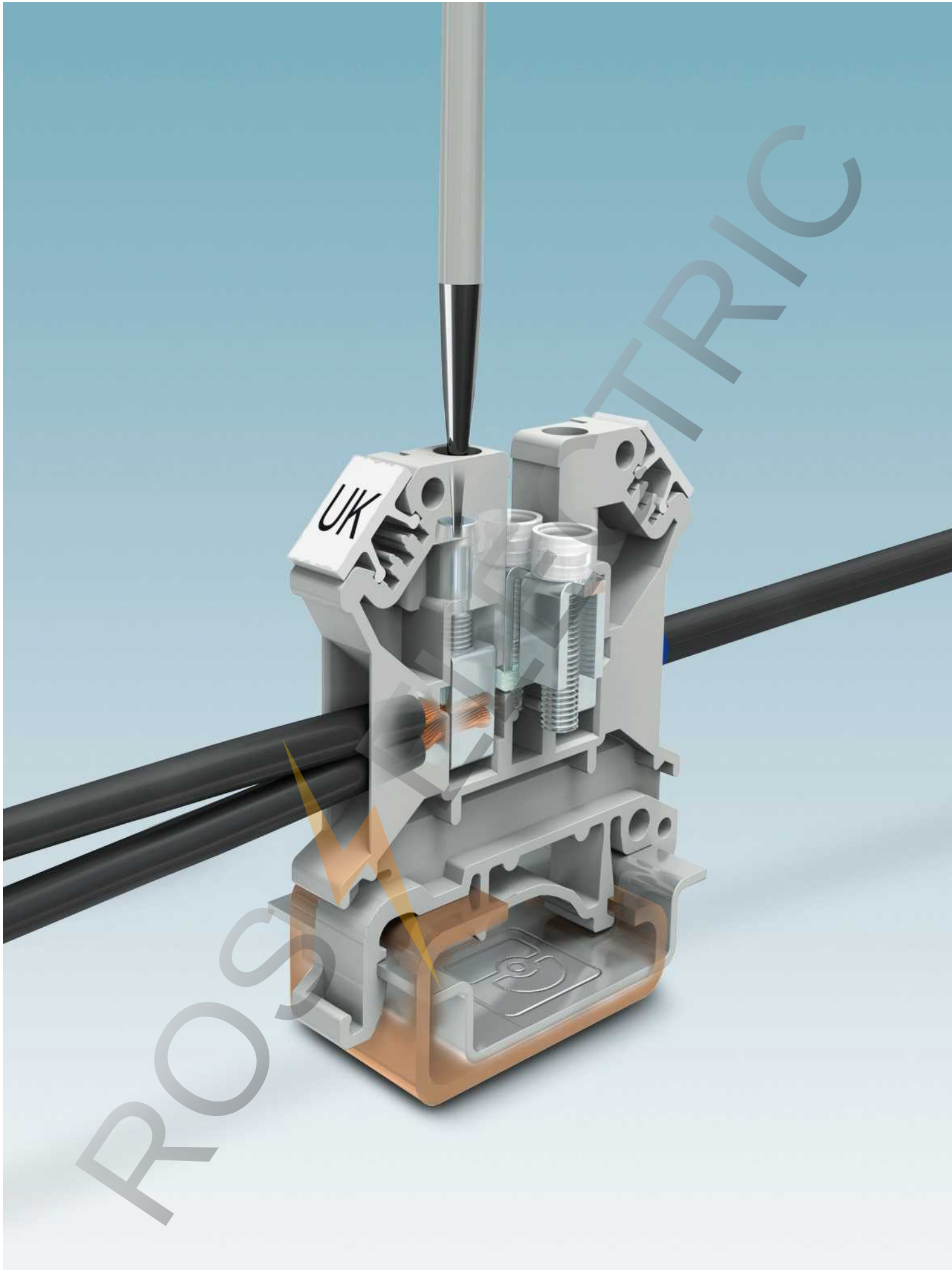

Универсальные клеммы UK, клеммы для подключения экрана SK

Универсальные клеммные блоки

Среди электротехнических клемм как и прежде доминируют клеммы с винтовыми зажимами. Никакие другие клеммы не могут обеспечить аналогичную силу зажима контакта при таком малом монтажном пространстве. Наши испытанные и признанные во всем мире универсальные клеммы серии UK оснащены, как видно из их названия, универсальным основанием на защелках и подходят для установки на монтажные и

G-образные рейки, а также подсоединения нескольких проводников. Еще одна особенность - винтовые перемычки с высокой нагрузочной способностью по току.

Эта серия включает помимо стандартных клемм и широкий выбор специальных клемм. Сюда относятся клеммы с плоскими контактами, клеммы для использования при высокой температуре и серии клемм для электроснабжения или подключения инженерного оборудования.

Клеммы основных типоразмеров получили различные допуски и сертифицированы согласно стандартам ATEX и IECEx и могут применяться во взрывоопасных зонах Ex e.

Клеммы для подключения экрана

Клеммы для подключения экрана обеспечивают бесперебойную работу всей системы. Они подходят для присоединения всех стандартных экранирующих оболочек и, благодаря большой площади и низкому активному и индуктивному сопротивлению контакта, соответствуют нормам электромагнитной защиты.

Обзор продукции

Универсальные клеммные блоки UK	358
Проходные и заземляющие клеммы	360
Проходные и заземляющие клеммы 3-4 контактные	368
Двухъярусные клеммы и двухъярусные заземляющие клеммы	374
Таблица соответствия перемычек	378
Трехъярусные и трехпроводные клеммы для подключения датчиков	382
Четырехпроводные клеммы для подключения датчиков / исполнительных устройств	388
Трех- и четырехъярусные клеммы	390
Клеммы с держателями предохранителей	392
Клеммы для предохранителей, солнечных батарей	402
Клеммы с размыкателями	410
Клеммы с ножевыми размыкателями	416
Ползунковые клеммы, клеммы с размыкателями для измерительных трансформаторов	421
Двухъярусные клеммы со светодиодами, клеммы для элементов, клеммы со световой индикацией	432
Клеммы с коммутируемым заземлением	437
Универсальные клеммы с Fast-on разъемом UK	438
Клеммы UIK для распределительных сетей зданий	445
Высокотемпературные клеммы SSK	451
Винтовые клеммы с пружинной опорой USST	455
Винтовые мини клеммы MT и MBK	463
Винтовые клеммы OTTA, RBO и RSC	473
Приборные клеммы G и UDB	499
Принадлежности	504
Клеммы для подключения экрана SK	512

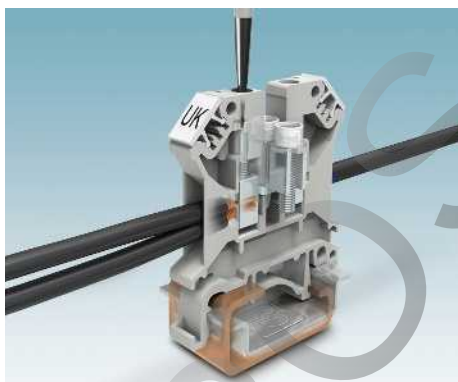
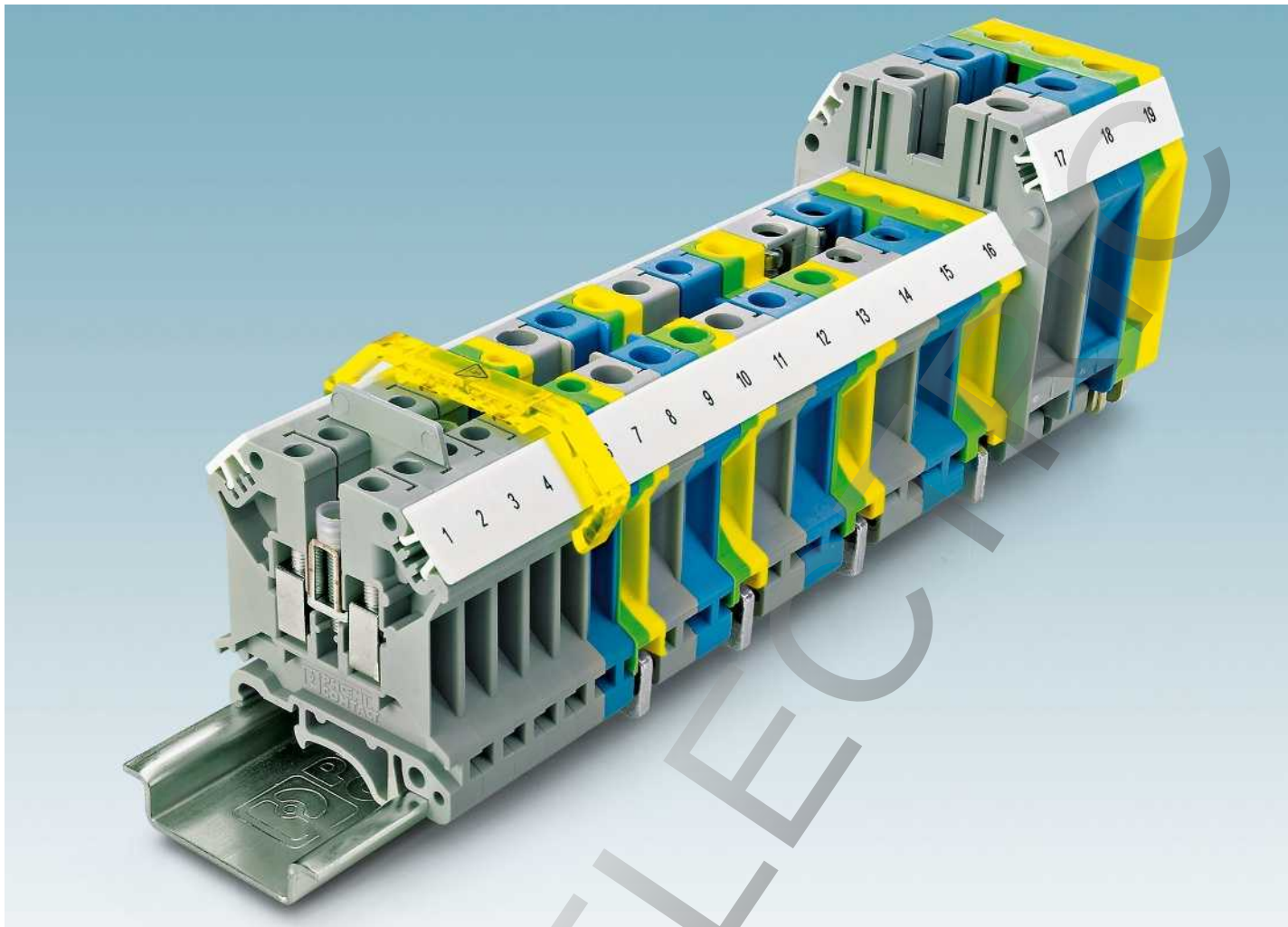

Универсальность и эксплуатация, не требующая технического обслуживания

Винтовой разъем UK отличается тремя характерными чертами.

- Стандарт используемый во всем мире
- возможность подключения нескольких проводов
- отсутствие необходимости техобслуживания благодаря использованию принципа „Reakdyn“.

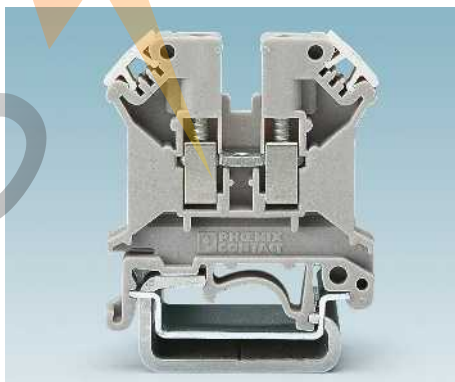

Универсальная опора корпуса

Универсальная опора обеспечивает возможность простой установки клемм на обоих широко используемых несущих профилях, монтажной рейке NS 35 или монтажной рейке NS 32 G-образной формы.



Система винтовых перемычек

Область применения клеммных блоков в значительной степени определяется используемыми перемычками. Для серии UK мы предлагаем широкий выбор перемычек, подходящих до оптимального решения любых коммутационных задач.



В сочетании с соответствующими жесткими перемычками ступенчатые языки STL... обеспечивают возможность подсоединения клемм различного поперечного сечения. Это значительно упрощает процесс компоновки клеммных блоков и распределения питания.



От 10-контактной ленты жесткой перемычки с изолирующим колпачком FBI ... с легкостью отделяется сегмент с любым количеством контактов, который вставляется и фиксируется винтами в канал шунтирования.



L-образная перемычка LB ... позволяет проводить через канал шунтирования две различные цепи питания, используя до 100 клемм. Изолированные цветные контактные винты используются для обозначения цепей.



Коммутационные перемычки с изоляцией ISSBI ... в сочетании с изолирующей перемычкой IS ... позволяют создавать коммутируемые поперечные соединения. При этом винт выполняет функцию токопроводящего коммутационного элемента.

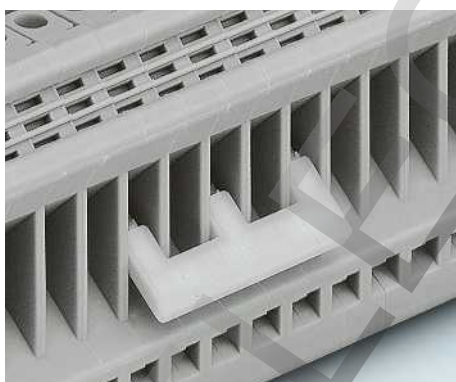

Изолированные вставные перемычки EB ... с проводом или без него просто заводятся под клемму в месте соединения. Сборка перемычек осуществляется в соответствии с количеством контактов. Для соединения несмежных клемм отдельные выводы удаляются.

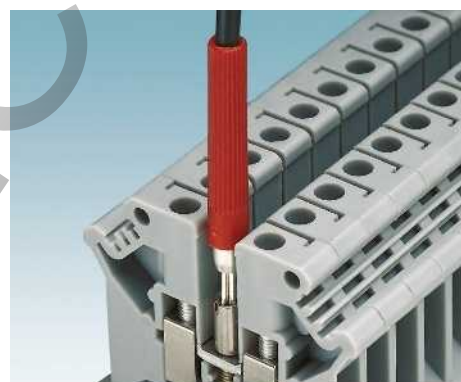

Контрольные штекерные гнезда PSB ..., винчиваемые в канал шунтирования, формируют надежный отвод для тестовых штекеров диаметром 2,3 мм и 4 мм. При использовании клемм шириной 5,2 и 6,2 мм подсоединение тестового штекера MPS ... диаметром 2,3 мм осуществляется прямо в канале шунтирования.



Залогом успешного и быстрого монтажа является крупная и четкая маркировка клеммных контактов. Серия UK предусматривает возможность отдельной маркировки каждого клеммного контакта.



Разделительная пластина TS ... предназначен для электрического и оптического разделения соседних клемм. Для поддержания полного номинального напряжения клемм с обеих сторон перемычки должна быть предусмотрена разделительная пластина.



Разделительные пластины выступают за очертания контура клеммы. Они обеспечивают оптическое и электрическое разделение клеммных групп.



- Универсальные клеммы серии UK обладают типичными характеристиками для практического применения
- Универсальное основание для установки на монтажные рейки NS 35 и NS 32
- Электрическое объединение выводов клемм можно выполнять двумя способами: с помощью перемычек винтового крепления, устанавливаемых по оси клеммной группы, или с помощью гребенчатых перемычек, вставляемых в вводные отверстия клемм.

Сильноточные клеммы до 240 мм²

Описание сильноточных клемм UKH, до 240 мм², приведено в разделе "Винтовые клеммы UT"

CLIP PROJECT Planning обеспечивает быстрое решение задач проектирования безупречных клеммных сборок.

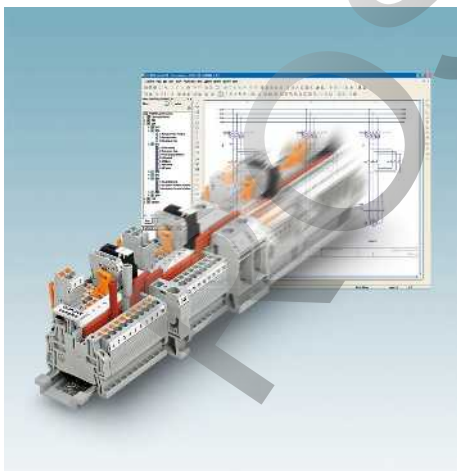

Примечания:
Другие модели вставных перемычек см. на сайте: phoenixcontact.net/products
1) Указания по монтажу и применению дополнительных принадлежностей во взрывоопасной среде Ex см. на странице 602.

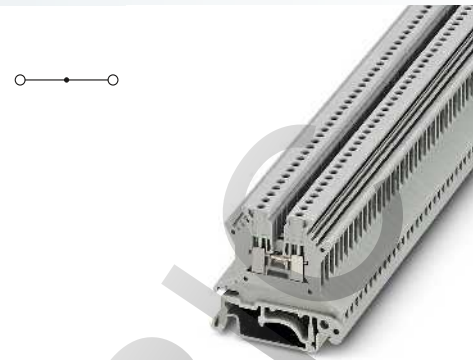

1,5 (1,5) мм², 17,5 А, проходная клемма



KEMA 98ATEX1651 U / IECEx KEM 06.0034U

Технические характеристики				
Размеры				
Ширина [мм]	4,2	Длина 42,5	Высота NS 35/7,5	42
Размеры [мм]	4,2	Длина 42,5	Высота NS 32	47
Макс. элентрические данные				
I _{макс.} [А]	17,5	U _{макс.} [В]	макс. Ø [мм ²]	30-14
	17,5	500	0,14 - 1,5	30-14
	MЭК 60947-7-1			Ex
Расчетные данные				
Расчетное напряжение [В]	500	300	-	352
Номинальный ток / сечение [А] / [мм ²]	17,5 / 1,5	15 / -	-	17 / 1,5
Расчетное сечение [мм ²]	1,5	-	-	0,14-1,5
Диапазон сечений AWG	26 - 16	30-14	-	26 - 16
Возможности подключения				
однок.	многож.	Кабельный наконечник с пластмассовой втулкой или без		
1-жильн. [мм ²]	0,14 - 1,5	0,14 - 1,5	0,25 - 0,75	0,25 - 0,75
2-жильный (одинаковые жилы) [мм ²]	0,14 - 0,75	0,14 - 0,75	0,25 - 0,34	-
2-жильный гибкий с кабельным наконечником TWIN [мм ²]	-	-	-	0,5 - 0,5
Макс. сечение с гребенчатым мостиком [мм ²]	-	-	-	-
Общие характеристики				
Длина снятия изоляции [мм]	7			
Резьба винтов	M2			
Момент затяжки [Нм]	0,22 - 0,25			
Изоляционный материал	PA			
Класс воспламеняемости согласно UL 94	V0			

Описание	Полосов	Цвет
Клемма, для монтажа на рейку NS 32... или NS 35...		серый
		синий
Крышка, ширина 1,5 мм		серый
Крышка, ширина 1,8 мм		синий
Крышка, ширина 1,8 мм		серый
Крышка, ширина 1,8 мм		синий
Винтовая перемычка, изолированная	10	серебристый
Гребенчатый мостик, изолированный	10	серый
Коммутируемая перемычка на 2 клеммы, в сборе, для усиления изоляции необходимо между полюсами расположить крышку	2	серебристый
Винтовая перемычка, разделяемая, с 10 винтами, для объединения выводов изоляционными опорами IS-K...	10	серебристый
Изоляционная опора, используется в качестве проставки для коммутационной перемычки		серый
Разделительная пластина, для разделения соседних перемычек, с возможностью последующего раздвижения, без контактных потерь		серый
Разделительная пластина, ширина 1,5 мм		серый
Гнездо для щупа тестера		серебристый
Гнездо для щупа тестера, изолированное, применяются только совместно с компонентами FBI, ISSBI		серебристый
Отвертка		
Маркировка бокового паза		

Данные для заказа			
Тип	I _{макс.}	Артикул №	Штук
UK 1,5 N		3005837	50
UK 1,5 N BU		3005840	50

Принадлежности ¹⁾			
D-UK 2,5		3001022	50
D-UK 2,5 BU		3001103	50
FBRN 10-4 N	12 А	3001624	10
ATP-UK		3003224	50
SZS 0,4X2,5 VDE		1205037	10
ZB 4 (см. каталог 5)			

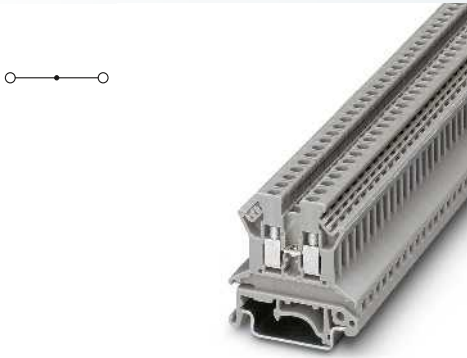

2,5 (4) мм², 24 А, проходная клемма

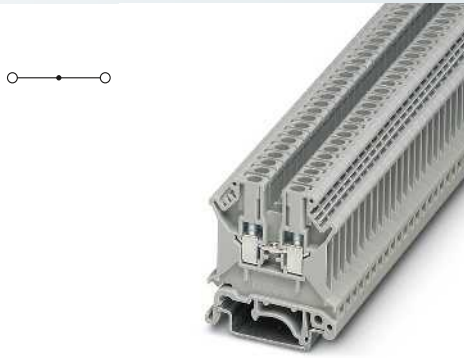

2,5 (4) мм², 32 А, проходная клемма

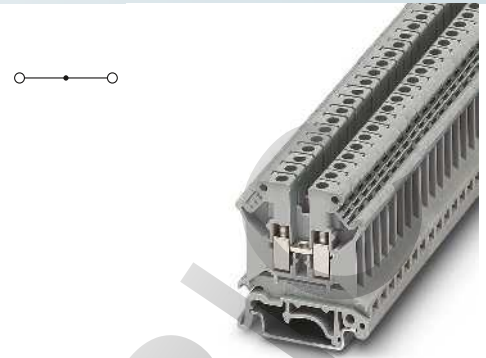

4 (6) мм², 41 А, проходная клемма

Ex:

 KEMA 06ATEX0119 U / IECEx KEM 06.0034U

Ex:

 KEMA 98ATEX1651 U / IECEx KEM 06.0034U

Ex:

 KEMA 98ATEX1651 U / IECEx KEM 06.0034U

Технические характеристики			
Ширина	Длина	Высота NS 35/7,5	
5,2	42,5	42	
Ширина	Длина	Высота NS 32	
5,2	42,5	47	
I _{макс.} [А]	U _{макс.} [В]	макс. Ø [мм ²]	AWG (UL)
24	800	0,2 - 4	30-12
МЭН 60947-7-1			
МЭК	UL	CSA	МЭК/EN 60079-7
800	300	300	550
24 / 2,5	20 / -	20 / -	22 / 2,5
2,5	-	-	0,2-2,5
24 - 12	30-12	28-12	24 - 12
одн.ж.	мног.ж.	Набальный наконечник с пластмассовой втулкой или без	
0,2 - 4	0,2 - 2,5	0,25 - 2,5	0,25 - 1,5
0,2 - 1	0,2 - 1	0,25 - 1	-
-	-	-	0,5 - 1,5
2,5	2,5	-	-
7			
M3			
0,6 - 0,8			
PA			
V2			

Технические характеристики			
Ширина	Длина	Высота NS 35/7,5	
5,2	42,5	47	
Ширина	Длина	Высота NS 32	
5,2	42,5	52	
I _{макс.} [А]	U _{макс.} [В]	макс. Ø [мм ²]	AWG (UL)
32	800	0,2 - 4	28-12
МЭН 60947-7-1			
МЭК	UL	CSA	МЭК/EN 60079-7
800	600	600	690
24 / 2,5	20 / -	20 / -	23 / 2,5
2,5	-	-	0,2-2,5
24 - 12	28-12	28-12	24 - 12
одн.ж.	мног.ж.	Набальный наконечник с пластмассовой втулкой или без	
0,2 - 4	0,2 - 2,5	0,25 - 2,5	0,25 - 1,5
0,2 - 1,5	0,2 - 1,5	0,25 - 1,5	-
-	-	-	0,5 - 1
4	2,5	-	-
8			
M3			
0,6 - 0,8			
PA			
V0			

Технические характеристики			
Ширина	Длина	Высота NS 35/7,5	
6,2	42,5	47	
Ширина	Длина	Высота NS 32	
6,2	42,5	52	
I _{макс.} [А]	U _{макс.} [В]	макс. Ø [мм ²]	AWG (UL)
41	800	0,2 - 6	30-10
МЭН 60947-7-1			
МЭК	UL	CSA	МЭК/EN 60079-7
800	600	600	690
32 / 4	30 / -	30 / -	30,5 / 4
4	-	-	0,2-4
24 - 10	30-10	28-10	24 - 10
одн.ж.	мног.ж.	Набальный наконечник с пластмассовой втулкой или без	
0,2 - 6	0,2 - 4	0,25 - 4	0,25 - 2,5
0,2 - 1,5	0,2 - 1,5	0,25 - 1,5	-
-	-	-	0,5 - 2,5
4	4	-	-
8			
M3			
0,6 - 0,8			
PA			
V0			

Данные для заказа			
Тип	I _{макс.}	Артикул №	Штук
UK 2,5 N		3003347	50
UK 2,5 N BU		3003350	50

Данные для заказа			
Тип	I _{макс.}	Артикул №	Штук
UK 3 N		3001501	50
UK 3 N BU		3001514	50

Данные для заказа			
Тип	I _{макс.}	Артикул №	Штук
UK 5 N		3004362	50
UK 5 N BU		3004388	50

Принадлежности ¹⁾			
D-UK 2,5		3001022	50
D-UK 2,5 BU		3001103	50
FBRI 10-5 N	24 А	2770642	10
EBL 10- 5	24 А	2303132	10
USBR 2-7	18 А	2303239	1
TS-KK 3		2770215	50
ATP-UK		3003224	50
PSB 3/10/4		0601292	10
PSBJ 3/13/4		0201304	10
SF-SL 0,6X3,5-100 S-VDE		1212587	10

Принадлежности ¹⁾			
D-UK 4/10		3003020	50
D-UK 4/10 BU		3003101	50
FBRI 10-5 N	30 А	2770642	10
EBL 10- 5	24 А	2303132	10
TS-K		1302215	50
ATP-UK		3003224	50
PSB 3/10/4		0601292	10
PSBJ 3/13/4		0201304	10
SF-SL 0,6X3,5-100 S-VDE		1212587	10

Принадлежности ¹⁾			
D-UK 4/10		3003020	50
D-UK 4/10 BU		3003101	50
FBI 10- 6	41 А	0203250	10
EB 10- 6	32 А	0201139	10
USBR 2-7	34 А	2303239	1
ISSBI 10- 6	30 А	0301505	10
IS-K 4		1302338	100
TS-K		1302215	50
ATP-UK		3003224	50
PSB 3/10/4		0601292	10
PSBJ 3/13/4		0201304	10
SF-SL 0,6X3,5-100 S-VDE		1212587	10

ZB 5 (см. каталог 5)

ZB 5 (см. каталог 5)

ZB 6 (см. каталог 5)

- Все универсальные клеммы серии UK... могут также применяться во взрывоопасных областях Ex e в соответствии с требованиями стандарта IEC/EN 60079
- Номер соответствующего сертификата EG о прохождении образцом специальных испытаний на соответствие требованиям в области взрывозащиты приведен под техническими данными

Примечания:
1) Указания по монтажу и применению дополнительных принадлежностей во взрывоопасной среде Ex см. на странице 602.

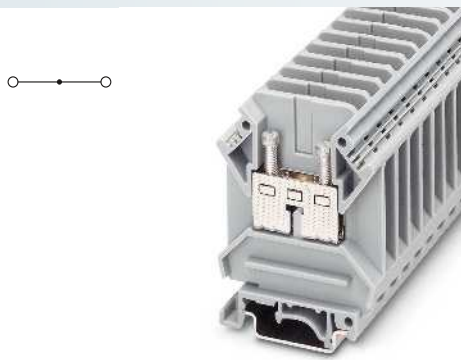

6 (10) мм², 57 A, 2000 В проходная клемма



Ex: SEV12ATEX0168U / IECEx SEV12.0008U

Технические характеристики			
Ширина	Длина	Высота NS 35/7,5	
10,2	52	70,5	
Ширина	Длина	Высота NS 32	
10,2	52	75,5	
I _{max.} [A]	U _{max.} [В]	макс. Ø [мм ²]	AWG (UL)
57	2000	0,5 - 10	26-8
МЭК 60947-7-1			
МЭК	UL	CSA	МЭК/EN 60079-7
2000	1000	600	1100
Номинальный ток / сечение	[A] / [мм ²]	25 / -	41 / 6
Расчетное сечение	[мм ²]	-	0,5-6
Диапазон сечений	AWG	20 - 8	26-8
Возможности подключения			
1-жильн.	[мм ²]	0,5 - 10	0,5 - 6
2-жильный (одинаковые жилы)	[мм ²]	0,5 - 6	0,5 - 6
2-жильный гибкий с кабельным наконечником TWIN	[мм ²]	-	0,5 - 6
Макс. сечение с гребенчатым мостиком	[мм ²]	-	-
Общие характеристики			
Длина снятия изоляции	[мм]	10	
Резьба винтов		M4	
Момент затяжки	[Нм]	1,5 - 1,8	
Изоляционный материал		PA	
Класс воспламеняемости согласно UL 94		V0	

Данные для заказа			
Описание	Полюсов	Цвет	Тип
Клемма, для монтажа на рейку NS 32... или NS 35...		серый	UHNSK/S 2000
Клемма, для установки на рейку NS 35...		синий	
		серый	
		синий	

Принадлежности ¹⁾			
Нрышка, ширина 1,8 мм	серый		
Нрышка, ширина 1,5 мм	серый		
Нрышка, ширина 2 мм	серый		
Винтовая перемычка, изолированная	2 серебристый		
	10 серебристый		
Гребенчатая перемычка, полностью изолированная	10	серый	
Коммутационная перемычка для 2 клемм, для лучшей изоляции рекомендуется размещать между элементами крышку			
	2 серебристый		
Винтовая перемычка, разделяемая, с 10 винтами, для объединения выводов изоляционными опорами IS-K...	10	серый	
Изоляционная опора, используется в качестве проставки для коммутационной перемычки			
Разделительная пластина, для разделения соседних перемычек, с возможностью последующего раздвижения, без контактных потерь			
Разделительная пластина, ширина 1,5 мм			
Втулка для щупа тестера, для подключения щупа тестера PS	серебристый		
Отвертка			

Маркировка бокового паза

ZB 10 (см. каталог 5)

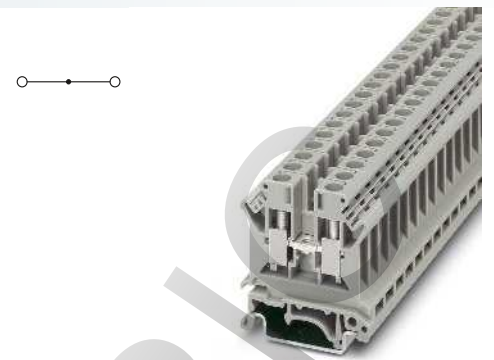

6 (10) мм², 57 A, проходная клемма



Ex: KEMA 98ATEX1651 U / IECEx KEM 06.0034U

Технические характеристики			
Ширина	Длина	Высота NS 35/7,5	
8,2	42,5	47	
Ширина	Длина	Высота NS 32	
8,2	42,5	52	
I _{max.} [A]	U _{max.} [В]	макс. Ø [мм ²]	AWG (UL)
57	800	0,2 - 10	26-8
МЭК 60947-7-1			
МЭК	UL	CSA	МЭК/EN 60079-7
800	600	600	690
Номинальный ток / сечение	[A] / [мм ²]	50 / -	41 / 6
Расчетное сечение	[мм ²]	-	0,2-6
Диапазон сечений	AWG	24 - 8	26-8
Возможности подключения			
1-жильн.	[мм ²]	0,2 - 10	0,2 - 6
2-жильный (одинаковые жилы)	[мм ²]	0,2 - 2,5	0,25 - 6
2-жильный гибкий с кабельным наконечником TWIN	[мм ²]	-	0,25 - 1,5
Макс. сечение с гребенчатым мостиком	[мм ²]	-	0,5 - 4
Общие характеристики			
Длина снятия изоляции	[мм]	10	
Резьба винтов		M4	
Момент затяжки	[Нм]	1,5 - 1,8	
Изоляционный материал		PA	
Класс воспламеняемости согласно UL 94		V0	

Данные для заказа			
Описание	Полюсов	Цвет	Тип
Клемма, для монтажа на рейку NS 32... или NS 35...		серый	UK 6 N
Клемма, для установки на рейку NS 35...		синий	UK 6 N BU

Принадлежности ¹⁾			
Нрышка, ширина 1,8 мм	серый		
Нрышка, ширина 1,5 мм	серый		
Нрышка, ширина 2 мм	серый		
Винтовая перемычка, изолированная	2 серебристый		
	10 серебристый		
Гребенчатая перемычка, полностью изолированная	10	серый	
Коммутационная перемычка для 2 клемм, для лучшей изоляции рекомендуется размещать между элементами крышку			
	2 серебристый		
Винтовая перемычка, разделяемая, с 10 винтами, для объединения выводов изоляционными опорами IS-K...	10	серый	
Изоляционная опора, используется в качестве проставки для коммутационной перемычки			
Разделительная пластина, для разделения соседних перемычек, с возможностью последующего раздвижения, без контактных потерь			
Разделительная пластина, ширина 1,5 мм			
Втулка для щупа тестера, для подключения щупа тестера PS	серебристый		
Отвертка			

ZB 8 (см. каталог 5)

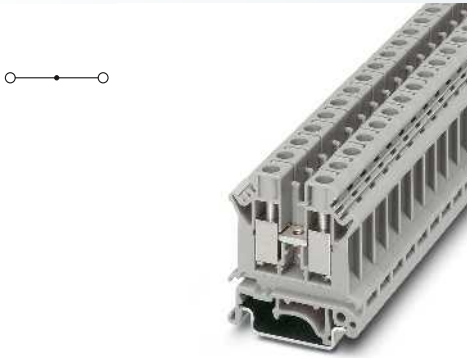

10 (16) мм², 76 А, проходная клемма

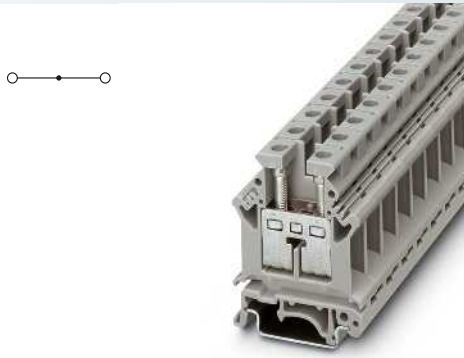

16 (25) мм², 101 А, проходная клемма

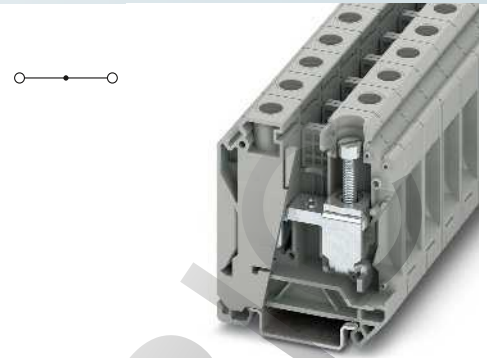

35 (35) мм², 125 А, проходная клемма

Ex:
 KEMA 98ATEX1786U / IECEx KEM 06.0029U

Ex:
 KEMA 98ATEX1786U / IECEx KEM 06.0029U

Технические характеристики			
Ширина	Длина	Высота NS 35/7,5	
10,2	42,5	47,3	
Ширина	Длина	Высота NS 32	
10,2	42,5	52,3	
I _{макс.} [A]	U _{макс.} [В]	макс. Ø [мм ²]	AWG (UL)
76	800	0,5 - 16	24-6
МЭК 60947-7-1			
МЭК	UL	CSA	МЭК/ EN 60079-7
800	600	600	690
57 / 10	65 / -	65 / -	57 / 10
10	-	-	0,5-10
20 - 6	24-6	24-6	20 - 6
одн.ж.	мног.ж.	Кабельный наконечник с пластмассовой втулкой или без	
0,5 - 16	0,5 - 10	0,5 - 10	0,5 - 6
0,5 - 4	0,5 - 4	0,5 - 2,5	-
-	-	-	0,5 - 6
10	10	-	-
10	M4	1,5 - 1,8	PA
			V0

Технические характеристики			
Ширина	Длина	Высота NS 35/7,5	
12,2	42,5	54	
Ширина	Длина	Высота NS 32	
12,2	42,5	59	
I _{макс.} [A]	U _{макс.} [В]	макс. Ø [мм ²]	AWG (UL)
101	800	2,5 - 25	22-4
МЭК 60947-7-1			
МЭК	UL	CSA	МЭК/ EN 60079-7
800	600	600	690
76 / 16	85 / -	85 / -	74 / 16
16	-	-	4-16
14 - 4	22-4	22-4	14 - 4
одн.ж.	мног.ж.	Кабельный наконечник с пластмассовой втулкой или без	
2,5 - 25	4 - 16	1,5 - 16	1,5 - 16
1,5 - 6	1,5 - 4	1,5 - 6	-
-	-	-	0,75 - 10
16	16	-	-
11	M4	1,5 - 1,8	PA
			V0

Технические характеристики			
Ширина	Длина	Высота NS 35/7,5	
16	54,5	62	
Ширина	Длина	Высота NS 32	
16	54,5	67	
I _{макс.} [A]	U _{макс.} [В]	макс. Ø [мм ²]	AWG (UL)
125	1000	10 - 35	-
МЭК 60947-7-1			
МЭК	UL	CSA	МЭК/ EN 60079-7
1000	-	-	-
125 / 35	-	-	-
35	-	-	-
8 - 2	-	-	-
одн.ж.	мног.ж.	Кабельный наконечник с пластмассовой втулкой или без	
10 - 35	10 - 35	10 - 35	10 - 35
6 - 16	6 - 10	6 - 10	-
-	-	-	6 - 10
-	-	-	-
16	M6	3,2 - 3,7	PA
			V0

Данные для заказа			
Тип	I _{макс.}	Артикул №	Штук
UK 10 N		3005073	50
UK 10 N BU		3005086	50

Данные для заказа			
Тип	I _{макс.}	Артикул №	Штук
UK 16 N		3006043	50
UK 16 N BU		3006056	50

Данные для заказа			
Тип	I _{макс.}	Артикул №	Штук
UK 35 N		3074130	50
UK 35 N BU		3058350	50

Принадлежности ¹⁾			
D-UK 4/10		3003020	50
FBI 10-10	76 А	0203276	10
EB 10-10	70 А	0203137	10
TS-K		1302215	50
ATP-UK		3003224	50
PSB 4/7/6		0303299	10
SZS 1,0X4,0 VDE		1205066	10

Принадлежности ¹⁾			
D-UK 16		3006027	50
FBI 10-12	101 А	0203454	10
EB 10-12	70 А	3006137	10
TS-K		1302215	50
ATP-UK		3003224	50
PSB 4/7/6		0303299	10
SZS 1,0X4,0 VDE		1205066	10

Принадлежности ¹⁾			
FBI 2-15	125 А	0201333	10
PSB 6/5/6		0205290	10
SZS 1,0X6,5 VDE		1205079	10

ZB 10 (см. каталог 5)

ZB 12 (см. каталог 5)

ZB 16,3 (см. каталог 5)

Примечания:

1) Указания по монтажу и применению дополнительных принадлежностей во взрывоопасной среде Ex см. на странице 602.

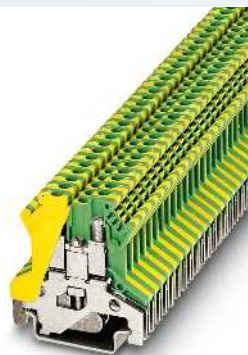
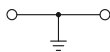

1,5 (1,5) мм², заземляющая клемма

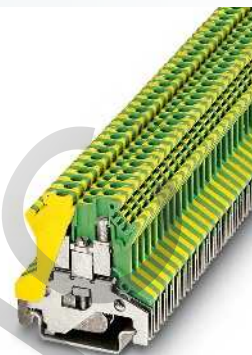
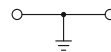

2,5 (4) мм², заземляющая клемма



КЕМА 99АТЕХ4487U / IECEx KEM 06.0035U

Технические характеристики			
Ширина	Длина	Высота NS 35/7,5	
4,2	42,5	42	
Ширина	Длина	Высота NS 32	
4,2	42,5	47	
Макс. электрические данные		макс. Ø [мм ²]	AWG (UL)
		0,14 - 1,5	30-14
Расчетные данные			
МЭК 60947-7-2		MЭК/ EN 60079-7	
МЭК	UL	CSA	МЭК/ EN 60079-7
Расчетное напряжение [В]	-	-	-
Номинальный ток / сечение [А] / [мм ²]	-	-	- / 1,5
Расчетное сечение [мм ²]	1,5	-	0,14-1,5
Диапазон сечений AWG	26 - 16	30-14	26 - 16
Возможности подключения			
одн.ж.	многож.	Кабельный наконечник с пластмассовой втулкой или без	
1-жильн. [мм ²]	0,14 - 1,5	0,14 - 1,5	0,25 - 0,75 0,25 - 0,75
2-жильный (одинаковые жилы) [мм ²]	0,14 - 0,75	0,14 - 0,75	0,25 - 0,34
2-жильный гибкий с кабельным наконечником TWIN [мм ²]	-	-	0,5 - 0,5
Общие характеристики			
Длина снятия изоляции [мм]	7		
Резьба винтов	M2		
Место крепления: резьба винтов / момент затяжки	- / [Нм] M2 / 0,22 - 0,25		
Крепление: резьба винтов / момент затяжки	- / [Нм] M2 / 0,22 - 0,25		
Изоляционный материал	PA		
Класс воспламеняемости согласно UL 94	V0		



КЕМА 96АТЕХ4370 U / IECEx KEM 06.0035U

Технические характеристики			
Ширина	Длина	Высота NS 35/7,5	
5,2	42,5	42	
Ширина	Длина	Высота NS 32	
5,2	42,5	47	
Макс. электрические данные		макс. Ø [мм ²]	AWG (UL)
		0,2 - 4	30-12
Расчетные данные			
МЭК 60947-7-2		MЭК/ EN 60079-7	
МЭК	UL	CSA	МЭК/ EN 60079-7
Расчетное напряжение [В]	-	-	-
Номинальный ток / сечение [А] / [мм ²]	-	-	- / 2,5
Расчетное сечение [мм ²]	2,5	-	0,2-2,5
Диапазон сечений AWG	24 - 12	30-12	28-12 24 - 12
Возможности подключения			
одн.ж.	многож.	Кабельный наконечник с пластмассовой втулкой или без	
0,2 - 4	0,2 - 2,5	0,25 - 2,5	0,25 - 1,5
0,2 - 1	0,2 - 1	0,25 - 1,5	-
-	-	-	0,5 - 1,5
Общие характеристики			
Длина снятия изоляции [мм]	7		
Резьба винтов	M3		
Место крепления: резьба винтов / момент затяжки	- / [Нм] M3 / 0,6 - 0,8		
Крепление: резьба винтов / момент затяжки	- / [Нм] M2,5 / 0,5 - 0,6		
Изоляционный материал	PA		
Класс воспламеняемости согласно UL 94	V0		

Данные для заказа

Описание	Цвет	Тип	Артикул №	Штук
Заземляющая клемма, для установки на монтажную рейку NS 32... или NS 35...	желто-зел.	USLKG 1,5 N	3005853	50
Заземляющая клемма, для монтажа на рейку NS 35/15-2,3	желто-зел.			

Принадлежности¹⁾

Отвертка	SZS 0,4X2,5 VDE	1205037	10
Маркировка бокового паза	ZB 4 (см. каталог 5)		

Данные для заказа

Описание	Цвет	Тип	Артикул №	Штук
Заземляющая клемма, для установки на монтажную рейку NS 32... или NS 35...	желто-зел.	USLKG 2,5 N	0441119	50
Заземляющая клемма, для монтажа на рейку NS 35/15-2,3	желто-зел.	USLKG 2,5 N-1	0443081	50

Принадлежности¹⁾

Отвертка	SF-SL 0,6X3,5-100 S-VDE	1212587	10
Маркировка бокового паза	ZB 5 (см. каталог 5)		

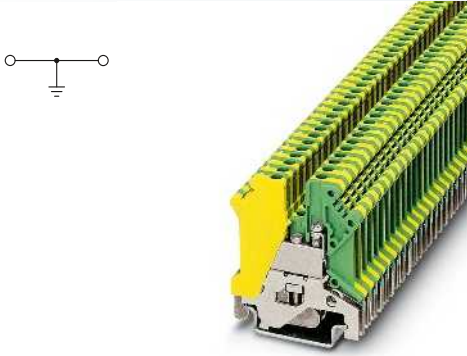

2,5 (4) мм², заземляющая клемма

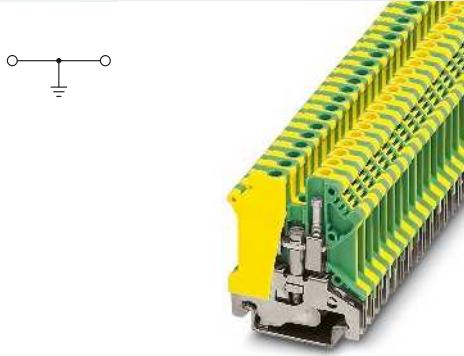

4 (6) мм², заземляющая клемма

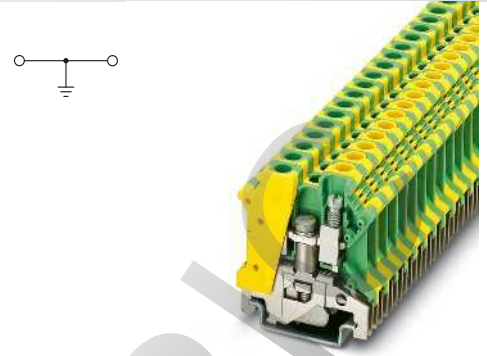

6 (10) мм², заземляющая клемма

Ex:

 KEMA 97ATEX1622 U / IECEx KEM 06.0035U

Ex:

 KEMA 99ATEX4487U / IECEx KEM 06.0035U

Ex:

 KEMA 96ATEX4370 U / IECEx KEM 06.0035U

Технические характеристики			
Ширина	Длина	Высота NS 35/7,5	
5,2	42,5	47	
Ширина	Длина	Высота NS 32	
5,2	42,5	52	
		макс. Ø [мм ²]	AWG (UL)
		0,2 - 4	28-12
МЭК 60947-7-2			
МЭК	UL	CSA	МЭК/ EN 60079-7
-	-	-	- / 2,5
-	-	-	0,2-2,5
2,5	-	-	24 - 12
24 - 12	28-12	22-12	24 - 12
одн.ж.	мног.ж.	Кабельный наконечник с пластмассовой втулкой или без	
0,2 - 4	0,2 - 2,5	0,25 - 2,5	0,25 - 1,5
0,2 - 1,5	0,2 - 1,5	0,25 - 1,5	-
-	-	-	0,5 - 1,5
8			
M3			
M3 / 0,6 - 0,8			
M2,5 / 0,5 - 0,6			
PA			
V0			

Технические характеристики			
Ширина	Длина	Высота NS 35/7,5	
6,2	42,5	47	
Ширина	Длина	Высота NS 32	
6,2	42,5	52	
		макс. Ø [мм ²]	AWG (UL)
		0,2 - 6	26-10
МЭК 60947-7-2			
МЭК	UL	CSA	МЭК/ EN 60079-7
-	-	-	- / 4
-	-	-	0,2-4
4	-	-	24 - 10
24 - 10	26-10	26-10	24 - 10
одн.ж.	мног.ж.	Кабельный наконечник с пластмассовой втулкой или без	
0,2 - 6	0,2 - 4	0,25 - 4	0,25 - 2,5
0,2 - 1,5	0,2 - 1,5	0,25 - 1,5	-
-	-	-	0,5 - 2,5
8			
M3			
M3 / 0,6 - 0,8			
M3 / 0,6 - 0,8			
PA			
V0			

Технические характеристики			
Ширина	Длина	Высота NS 35/7,5	
8,2	42,5	47	
Ширина	Длина	Высота NS 32	
8,2	42,5	52	
		макс. Ø [мм ²]	AWG (UL)
		0,2 - 10	26-8
МЭК 60947-7-2			
МЭК	UL	CSA	МЭК/ EN 60079-7
-	-	-	- / 6
-	-	-	0,2-6
6	-	-	24 - 8
24 - 8	26-8	-	24 - 8
одн.ж.	мног.ж.	Кабельный наконечник с пластмассовой втулкой или без	
0,2 - 10	0,2 - 6	0,25 - 6	0,25 - 6
0,2 - 2,5	0,2 - 2,5	0,25 - 1,5	-
-	-	-	0,5 - 4
10			
M4			
M4 / 1,5 - 1,8			
M4 / 1,5 - 1,8			
PA			
V0			

Данные для заказа		
Тип	Артикул №	Штук
USLKG 3	0441083	50
USLKG 3-1	0441106	50

Данные для заказа		
Тип	Артикул №	Штук
USLKG 5	0441504	50
USLKG 5-1	0441517	50

Данные для заказа		
Тип	Артикул №	Штук
USLKG 6 N	0442079	50
USLKG 6 N-1	0444048	50

Принадлежности ¹⁾		
SF-SL 0,6X3,5-100 S-VDE	1212587	10
ZB 5 (см. каталог 5)		

Принадлежности ¹⁾		
SF-SL 0,6X3,5-100 S-VDE	1212587	10
ZB 6 (см. каталог 5)		

Принадлежности ¹⁾		
SZS 1,0X4,0 VDE	1205066	10
ZB 8 (см. каталог 5)		

Примечания:

1) Указания по монтажу и применению дополнительных принадлежностей во взрывоопасной среде Ex см. на странице 602.

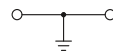

10 (16) мм², 76 А, заземляющая клемма



Ex: Ex I, Ex II
KEMA 99ATEX4487U // IECEx KEM 06.0035U

Технические характеристики

Размеры	Ширина [мм]	Длина [мм]	Высота NS 35/7,5
Размеры	10,2	42,5	47
Размеры	10,2	42,5	52
Макс. элентрические данные	I _{макс.} [А]	макс. Ø [мм ²]	AWG (UL)
Расчетные данные	76	0,5 - 16	24-6
	МЭК 60947-7-2		Ex
	МЭК	UL	CSA
			МЭК/ EN 60079-7
Расчетное напряжение	[В]	-	-
Номинальный ток / сечение	[А] / [мм ²]	57 / 10	- / -10
Расчетное сечение	[мм ²]	10	0,5-10
Диапазон сечений	AWG	20 - 6	24-6
Возможности подключения		однок.	многож.
		Кабельный наконечник с пластмассовой втулкой или без	
1-жильн.	[мм ²]	0,5 - 16	0,5 - 10
2-жильный (одинаковые жилы)	[мм ²]	0,5 - 4	0,5 - 4
2-жильный гибкий с кабельным наконечником TWIN	[мм ²]	-	-
Общие характеристики			
Длина снятия изоляции	[мм]	10	
Резьба винтов		M4	
Место крепления: резьба винтов / момент затяжки	- / [Нм]	M4 / 1,5 - 1,8	
Крепление: резьба винтов / момент затяжки	- / [Нм]	M4 / 1,5 - 1,8	
Изоляционный материал		PA	
Класс воспламеняемости согласно UL 94		V0	

Данные для заказа

Тип	Артикул №	Штук
USLKG 10 N	3003923	50
USLKG 10 N-1	0442082	50

Принадлежности¹⁾

Отвертка	SZS 1,0X4,0 VDE	1205066	10
Маркировка бокового паза	ZB 10 (см. каталог 5)		

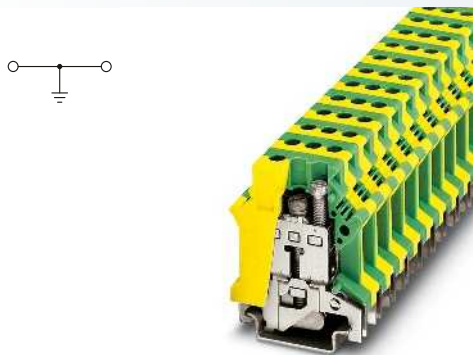

16 (25) мм², 101 А, заземляющая клемма

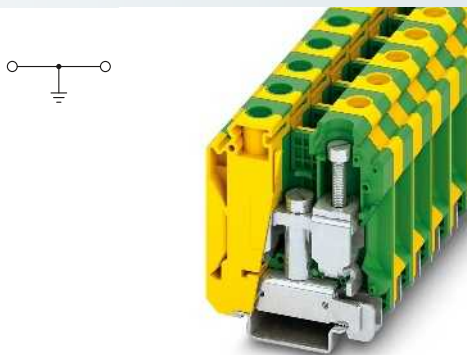

35 (35) мм², 125 А, заземляющая клемма

Ех: EAC Ex
 KEMA 99ATEX4487U / IECEx KEM 06.0035U

Технические характеристики			
Ширина	Длина	Высота NS 35/7,5	
12,2	42,5	54	
Ширина	Длина	Высота NS 32	
12,2	42,5	59	
I _{макс.} [А]	макс. Ø [мм ²]	AWG (UL)	
101	2,5 - 25	22-4	
МЭК 60947-7-2			
МЭК	UL	CSA	МЭК/ EN 60079-7
-	-	-	-
76 / 16	-	-	- / 16
16	-	-	4-16
12 - 4	22-4	22-4	12 - 4
одн.ж.	многож.	Кабельный наконечник с пластмассовой втулкой или без	
2,5 - 25	4 - 16	1,5 - 16	1,5 - 16
1,5 - 6	1,5 - 4	1,5 - 6	-
-	-	-	0,75 - 10

Технические характеристики			
Ширина	Длина	Высота NS 35/7,5	
16	53,4	62	
Ширина	Длина	Высота NS 32	
16	53,4	-	
I _{макс.} [А]	макс. Ø [мм ²]	AWG (UL)	
125	10 - 35	-	
МЭК 60947-7-2			
МЭК	UL	CSA	МЭК/ EN 60079-7
-	-	-	-
125 / 35	-	-	-
35	-	-	-
8 - 2	-	-	-
одн.ж.	многож.	Кабельный наконечник с пластмассовой втулкой или без	
10 - 35	10 - 35	10 - 35	10 - 35
6 - 16	6 - 10	6 - 10	-
-	-	-	6 - 10

11
 M4
 M4 / 1,5 - 1,8

 M4 / 1,5 - 1,8

 PA
 V0

16
 M6
 M6 / 3,2 - 3,7

 M5 / 2,5 - 3

 PA
 V0

Данные для заказа		
Тип	Артикул №	Штук
USLKG 16 N	0443023	50
USLKG 16 N-1	0443036	50

Данные для заказа		
Тип	Артикул №	Штук
USLKG 35 N	3074143	50

Принадлежности ¹⁾		
SZS 1,0X4,0 VDE	1205066	10
ZB 12 (см. каталог 5)		

Принадлежности ¹⁾		
SZS 1,0X6,5 VDE	1205079	10
ZB 16,3 (см. каталог 5)		

Проходные клеммы с 3 контактами UK...-TWIN и UK 10-PLUS

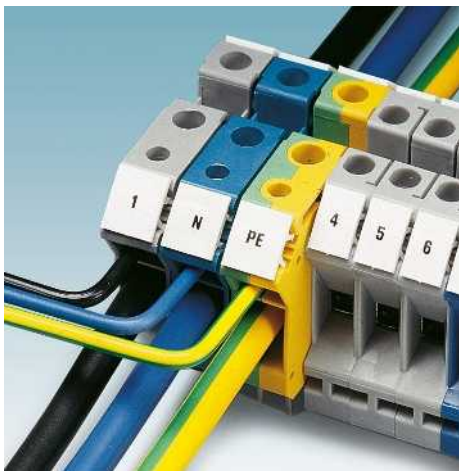

- Данные сдвоенные электротехнические клеммы разработаны для выполнения основных задач в области разветвления цепей
- Беспроблемное подключение проводов различного типа и сечения
- Два независимых разъема для подключения провода на стороне распределительного шкафа
- Возможность установки соединительной перемычки в центре клеммы, в том числе для соединения соседних проходных клемм: UK 3-TWIN с UK 3 N, UK 5-TWIN с UK 5 N и UK 10-TWIN и UK 10-PLUS с UK 10 N
- Клеммы UK 3-TWIN и UK 5-TWIN имеют одинаковую форму при различной ширине шага
- К клемме UK 10-TWIN можно подключить два провода сечением 10 мм²
- Клемма UK 10-PLUS оснащена разъемом сечением 10-мм² и отводом сечением 4-мм²
- Клеммы UK 10-TWIN и UK 10-PLUS могут соединяться с проходными клеммами UK 10 N с помощью перемычки, установленной в центре клеммы
- Универсальное основание для установки на монтажные рейки NS 35... или NS 32...

Примечания:

Если к открытой стороне UK 3-TWIN и UK 5-TWIN последовательно подключены универсальные клеммы UK, открытая металлическая часть должна быть защищена КРЫШНОЙ UK 5-TWIN-DECKELSEGMENT, входящей в комплект в количестве пяти штук.

1) Ответвление: 41 А / 6 мм²

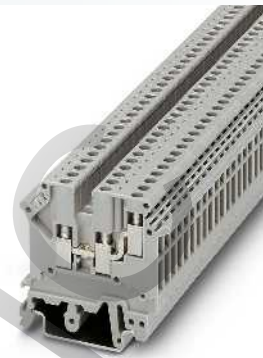

2,5 (2,5) мм², 24 А, проходная клемма, 3 контакта



Технические характеристики

Размеры	[мм]	Ширина	Длина	Высота NS 35/7,5	
Размеры	[мм]	5,2	50,5	47	
Макс. элентрические данные	[мм]	5,2	50,5	52	
Расчетные данные		I _{макс.} [А]	U _{макс.} [В]	макс. Ø [мм ²]	AWG (UL)
Расчетное напряжение	[В]	24	400	0,2 - 2,5	30-12
Номинальный ток / сечение	[А] / [мм ²]	МЭК 60947-7-1			
Расчетное сечение	[мм ²]	МЭК	UL	CSA	МЭК/ EN 60079-7
Диапазон сечений	AWG	24 - 14	30-12	28-12	-
Возможности подключения при проходном пути					
1-жильн.	[мм ²]	однок.	многож.	Кабельный наконечник с пластмассовой втулкой или без	
2-жильный (одинаковые жилы)	[мм ²]	0,2 - 2,5	0,2 - 2,5	0,25 - 1,5	0,25 - 1
2-жильный гибкий с кабельным наконечником TWIN	[мм ²]	0,2 - 0,5	0,2 - 0,5	0,25 - 0,5	-
Макс. сечение с гребенчатым мостиком	[мм ²]	-	-	-	0,5 - 0,75
2,5	2,5	-	-	-	-
Возможности подключения для ответвления					
1-жильн.	[мм ²]	однок.	многож.	Кабельный наконечник с пластмассовой втулкой или без	
2-жильный (одинаковые жилы)	[мм ²]	-	-	-	-
2-жильный с кабельным наконечником TWIN	[мм ²]	-	-	-	-
Общие характеристики					
Длина удаления изоляции: проход/ответвление	[мм]	8 / -			
Проход: резьба винтов / момент затяжки		M3 / 0,5 - 0,6			
Ответвление: резьба винтов / момент затяжки		- / -			
Изоляционный материал		PA			
Класс воспламеняемости согласно UL 94		V0			

Данные для заказа

Тип	I _{макс.}	Артикул №	Штук
UK 3-TWIN		3002225	50
UK 3-TWIN BU		3002416	50

Принадлежности

Наименование	I _{макс.}	Артикул №	Штук
D-UK 5-TWIN		1923034	50
D-UK 5-TWIN BU		1923050	50
FBRI 10-5 N	24 А	2770642	10
EBL 2- 5	24 А	2303145	10
EBL 3- 5	24 А	2303158	10
EBL 10- 5	24 А	2303132	10
TS-K		1302215	50
PSB 3/10/4		0601292	10
PSB 3/13/4		0201304	10
SF-SL 0,6X3,5-100 S-VDE		1212587	10
ZB 5 (см. каталог 5)			

Описание	Полосов	Цвет
Клемма, с универсальным основанием для откидного монтажа на рейку NS 32... или NS 35...		серый
		синий
Крышка, ширина 2 мм		серый
		синий
Жесткая перемычка, изолированная	10	серебристый
Гребенчатый мостик, изолированный	2	серый
	3	серый
	10	серый
Разделительная пластина, для разделения соседних перемычек, с возможностью последующего раздвижения, без контактных потерь		серый
Гнездо для щупа тестера		серебристый
Гнездо для щупа тестера, изолированное, применяются только совместно с компонентами FBI, ISSBI		серебристый
Отвертка		
Маркировка бонового паза		

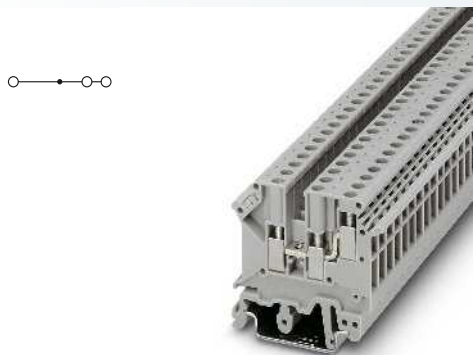

4 (4) мм², 32 А, проходная клемма, 3 контакта

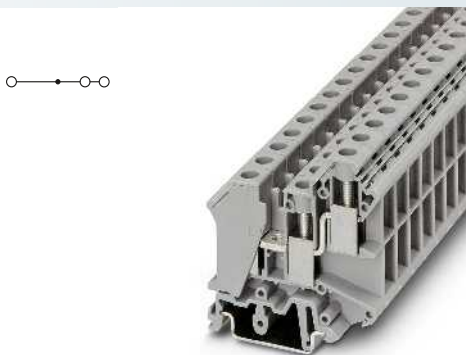

10 (16) мм², 76 А, проходная клемма, 3 контакта

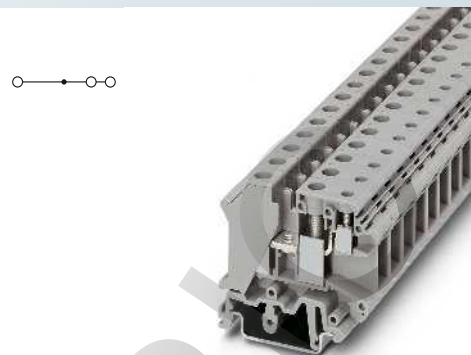

10 (16) мм², 76 А, проходная клемма, с ответвлением

CE, ENEC, EAC, KEUR, ClassNK, CCA

CE, ENEC, EAC, KEUR, CCA

CE, ENEC, EAC

Технические характеристики			
Ширина	Длина	Высота NS 35/7,5	
6,2	50,5	47	
Ширина	Длина	Высота NS 32	
6,2	50,5	52	
I _{max} [A]	U _{max} [B]	макс. Ø [мм ²]	AWG (UL)
32	500	0,2 - 4	30-10
МЭК 60947-7-1			
МЭК	UL	CSA	МЭК/EN 60079-7
500	150	300	275
32 / 4	30 / -	30 / -	32
4	-	-	-
24 - 12	30-10	22-10	0,2-4
одн.ж.	многож.	Набелный наконечник с пластмассовой втулкой или без	
0,2 - 4	0,2 - 4	0,25 - 4	0,25 - 2,5
0,2 - 1,5	0,2 - 1,5	0,25 - 1,5	-
-	-	-	0,5 - 1,5
4	4	-	-
одн.ж.	многож.	Набелный наконечник с пластмассовой втулкой или без	
-	-	-	-
-	-	-	-
8 / -			
M3 / 0,6 - 0,8			
- / -			
PA			
V2			

Технические характеристики			
Ширина	Длина	Высота NS 35/7,5	
10,2	56,5	59	
Ширина	Длина	Высота NS 32	
10,2	56,5	64	
I _{max} [A]	U _{max} [B]	макс. Ø [мм ²]	AWG (UL)
76	800	0,5 - 16	24-6
МЭК 60947-7-1			
МЭК	UL	CSA	МЭК/EN 60079-7
800	300	600	-
57 / 10	65 / -	65 / -	-
10	-	-	-
20 - 6	24-6	24-6	-
одн.ж.	многож.	Набелный наконечник с пластмассовой втулкой или без	
0,5 - 16	0,5 - 10	0,5 - 10	0,5 - 6
0,5 - 4	0,5 - 4	0,5 - 2,5	-
-	-	-	0,5 - 4
-	-	-	-
одн.ж.	многож.	Набелный наконечник с пластмассовой втулкой или без	
-	-	-	-
-	-	-	-
11 / -			
M4 / 1,5 - 1,8			
- / -			
PA			
V0			

Технические характеристики			
Ширина	Длина	Высота NS 35/7,5	
10,2	53	47	
Ширина	Длина	Высота NS 32	
10,2	53	52	
I _{max} [A]	U _{max} [B]	макс. Ø [мм ²]	AWG (UL)
76 ¹⁾	800	0,5 - 16	24-6
МЭК 60947-7-1			
МЭК	UL	CSA	МЭК/EN 60079-7
800	600	600	-
57 / 10	65 / -	65	-
10	-	-	-
20 - 6	24-6	24-6	-
одн.ж.	многож.	Набелный наконечник с пластмассовой втулкой или без	
0,5 - 16	0,5 - 10	0,5 - 10	0,5 - 6
0,5 - 4	0,5 - 4	0,5 - 2,5	-
-	-	-	0,5 - 4
-	-	-	-
одн.ж.	многож.	Набелный наконечник с пластмассовой втулкой или без	
0,2 - 6	0,2 - 4	0,25 - 4	0,25 - 4
0,2 - 1,5	0,2 - 1,5	0,25 - 1,5	-
-	-	-	0,5 - 1,5
11 / 7			
M4 / 1,5 - 1,8			
M3 / 0,6 - 0,8			
PA			
V0			

Данные для заказа			
Тип	I _{max}	Артикул №	Штук
UK 5-TWIN		1923021	50
UK 5-TWIN BU		1923047	50

Данные для заказа			
Тип	I _{max}	Артикул №	Штук
UK 10-TWIN		3005196	50
UK 10-TWIN BU		3005235	50

Данные для заказа			
Тип	I _{max}	Артикул №	Штук
UK 10-PLUS		3001381	50
UK 10-PLUS BU		3001475	50

Принадлежности			
D-UK 5-TWIN		1923034	50
D-UK 5-TWIN BU		1923050	50
FBI 10- 6	32 А	0203250	10
EB 2- 6	32 А	0201155	100
EB 3- 6	32 А	0201142	100
EB 10- 6	32 А	0201139	10
TS-K		1302215	50
PSB 3/10/4		0601292	10
PSBJ 3/13/4		0201304	10
SF-SL 0,6X3,5-100 S-VDE		1212587	10
ZB 6 (см. каталог 5)			

Принадлежности			
FBI 10-10	76 А	0203276	10
TS-KK 3		2770215	50
PSB 4/7/6		0303299	10
PSBJ 4/15/6 RD		0303325	10
SZS 1,0X4,0 VDE		1205066	10
ZB 10 (см. каталог 5)			

Принадлежности			
FBI 10-10	76 А	0203276	10
TS-KK 3		2770215	50
PSB 4/7/6		0303299	10
PSBJ 4/15/6 RD		0303325	10
SZS 1,0X4,0 VDE		1205066	10
ZB 10 (см. каталог 5)			

Заземляющие клеммы с 3 контактами UK...-TWIN-PE и UK 10-PLUS-PE

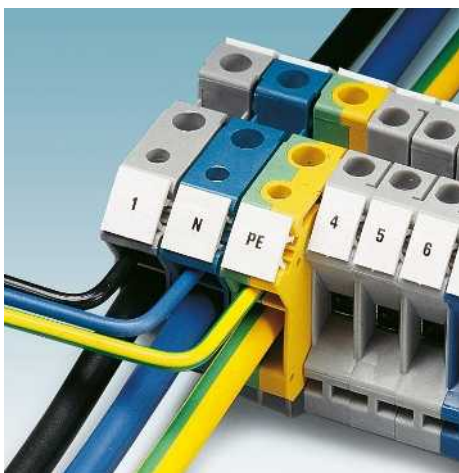

- С контуром и делением, как на проходных клеммах
- Универсальное заземляющее основание для установки на монтажную рейку NS 35...- или NS 32... (кроме NS 35/15–2,3)
- Перемычки LB... и ISSBI 10–6 обеспечивают возможность соединения – через вырез в корпусе заземляющей клеммы – с соседними клеммами UK-, UK-TWIN- и UK-PLUS различных исполнений

Примечания:

- 1) Суммарный ток всех подключенных проводников не должен превышать макс. тока нагрузки.
- 2) Ответвление: 41 А / 6 мм²

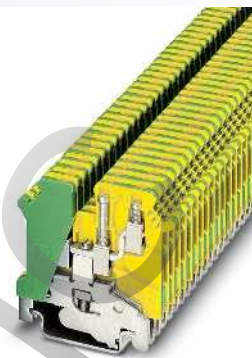
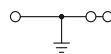

2,5 (2,5) мм², заземляющая клемма, 3 контакта



Технические характеристики

Размеры	Ширина [мм]	Длина [мм]	Высота NS 35/7,5
Размеры	5,2	50,5	47
Размеры	5,2	50,5	52
Макс. элентрические данные			макс. Ø [мм ²] AWG (UL)
Расчетные данные	МЭК 60947-7-2 МЭК UL CSA МЭК/ EN 60079-7		0,2 - 2,5 30-12
Расчетное напряжение [В]	-	-	-
Номинальный ток / сечение [А] / [мм ²]	-	-	-
Расчетное сечение [мм ²]	2,5	-	-
Диапазон сечений AWG	24 - 14	30-12	-
Возможности подключения при проходном пути	однож.	многож.	Кабельный наконечник с пластмассовой втулкой или без
1-жильн. [мм ²]	0,2 - 2,5	0,2 - 2,5	0,25 - 1,5 0,25 - 1
2-жильный (одинаковые жилы) [мм ²]	0,2 - 0,5	0,2 - 0,5	0,25 - 0,5 -
2-жильный гибкий с кабельным наконечником TWIN [мм ²]	-	-	- 0,5 - 0,75
Возможности подключения для ответвления	однож.	многож.	Кабельный наконечник с пластмассовой втулкой или без
1-жильн. [мм ²]	-	-	-
2-жильный (одинаковые жилы) [мм ²]	-	-	-
2-жильный с кабельным наконечником TWIN [мм ²]	-	-	-
Общие характеристики			
Длина удаления изоляции: проход/ответвление [мм]	8 / -		
Проход: резьба винтов / момент затяжки	M3 / 0,5 - 0,6		
Ответвление: резьба винтов / момент затяжки	- / -		
Изоляционный материал	PA		
Класс воспламеняемости согласно UL 94	V0		

Данные для заказа

Тип	Артикул №	Штук
UK 3-TWIN-PE	1923128	50

Принадлежности

SF-SL 0,6X3,5-100 S-VDE	1212587	10
ZB 5 (см. каталог 5)		

Описание	Цвет
Заземляющая клемма, для установки на монтажную рейку NS 32... или NS 35...	желто-зел.
Отвертка	
Маркировка бонового паза	

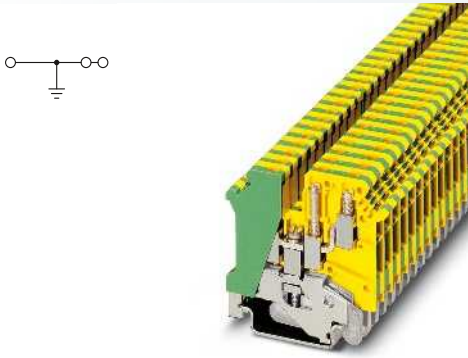

4 (4) мм², заземляющая клемма, 3 контакта

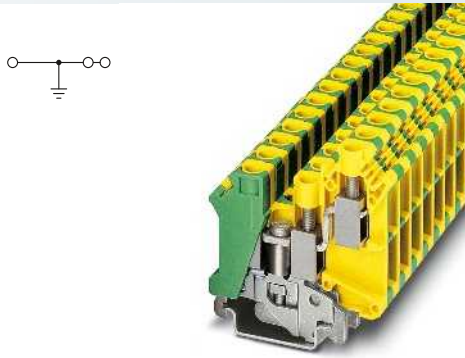

10 (16) мм², 76 А, заземляющая клемма, 3 контакта

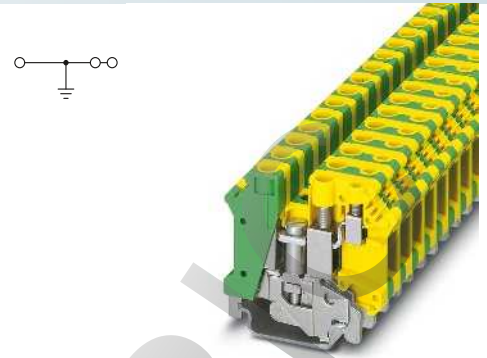

10 (16) мм², 76 А, заземляющая клемма, с отводом и основанием PE

UL ENEC KEMA CE ClassNK CCA

UL ENEC KEMA CCA

UL ENEC CE

Технические характеристики			
Ширина	Длина	Высота NS 35/7,5	
6,2	50,5	47	
Ширина	Длина	Высота NS 32	
6,2	50,5	52	
		макс. Ø [мм ²]	AWG (UL)
		0,2 - 4	30-10
МЭК 60947-7-2			
МЭК	UL	CSA	МЭК/ EN 60079-7
-	-	-	-
4	-	-	-
24 - 12	30-10	-	-
однож.	многож.	Кабельный наконечник с пластмассовой втулкой или без	
0,2 - 4	0,2 - 4	0,25 - 4	0,25 - 2,5
0,2 - 1,5	0,2 - 1,5	0,25 - 1,5	-
-	-	-	0,5 - 1,5
однож.	многож.	Кабельный наконечник с пластмассовой втулкой или без	
-	-	-	-
-	-	-	-
8 / -	M3 / 0,6 - 0,8		
- / -	-		
PA	V2		

Технические характеристики			
Ширина	Длина	Высота NS 35/7,5	
10,2	56,5	59	
Ширина	Длина	Высота NS 32	
10,2	56,5	64	
I _{макс.} [А]		макс. Ø [мм ²]	AWG (UL)
76 ¹⁾		0,5 - 16	24-6
МЭК 60947-7-2			
МЭК	UL	CSA	МЭК/ EN 60079-7
-	-	-	-
57 / 10	-	-	-
10	-	-	-
20 - 6	24-6	24-6	-
однож.	многож.	Кабельный наконечник с пластмассовой втулкой или без	
0,5 - 16	0,5 - 10	0,5 - 10	0,5 - 6
0,5 - 4	0,5 - 4	0,5 - 2,5	-
-	-	-	0,5 - 4
однож.	многож.	Кабельный наконечник с пластмассовой втулкой или без	
-	-	-	-
-	-	-	-
11 / -	M4 / 1,5 - 1,8		
- / -	-		
PA	V0		

Технические характеристики			
Ширина	Длина	Высота NS 35/7,5	
10,2	53	47	
Ширина	Длина	Высота NS 32	
10,2	53	52	
I _{макс.} [А]		макс. Ø [мм ²]	AWG (UL)
76 ²⁾		0,5 - 16	24-6
МЭК 60947-7-2			
МЭК	UL	CSA	МЭК/ EN 60079-7
-	-	-	-
57 ¹⁾ / 10	-	-	-
10	-	-	-
20 - 6	24-6	24-6	-
однож.	многож.	Кабельный наконечник с пластмассовой втулкой или без	
0,5 - 16	0,5 - 10	0,5 - 10	0,5 - 6
0,5 - 4	0,5 - 4	0,5 - 6	-
-	-	-	0,5 - 6
однож.	многож.	Кабельный наконечник с пластмассовой втулкой или без	
0,2 - 6	0,2 - 4	0,25 - 4	0,25 - 4
0,2 - 1,5	0,2 - 1,5	0,25 - 1,5	-
			0,5 - 1,5
11 / 7	M4 / 1,5 - 1,8		
M3 / 0,6 - 0,8	-		
PA	V0		

Данные для заказа		
Тип	Артикул №	Штук
UK 5-TWIN-PE	1923076	50
Принадлежности		
SF-SL 0,6X3,5-100 S-VDE	1212587	10
ZB 6 (см. каталог 5)		

Данные для заказа		
Тип	Артикул №	Штук
UK 10-TWIN-PE	3001433	50
Принадлежности		
SZS 1,0X4,0 VDE	1205066	10
ZB 10 (см. каталог 5)		

Данные для заказа		
Тип	Артикул №	Штук
UK 10-PLUS-PE	3001420	50
Принадлежности		
SZS 1,0X4,0 VDE	1205066	10
ZB 10 (см. каталог 5)		

Проходные клеммы и клеммы PE с 4 контактами UDK ...

- Два контакта на каждой стороне для подключения нескольких проводов
- Двойной соединительный канал дает возможность индивидуального распределения потенциалов и подвода тока
- Ширина 5,2 мм или 6,2 мм
- Клеммы UDK 3 и UDK 4 имеют одинаковую форму

Заземляющая клемма UDK ...-PE

- С контуром и делением, как на проходных клеммах
- Перемычка ISSBI 10–6 обеспечивает возможность соединения – через вырез в корпусе заземляющей клеммы – с соседними клеммами UDK 4 различных исполнений
- Универсальное заземляющее основание для установки на несущую рейку NS 35...- или NS 32... (кроме NS 35/15–2,3)

CLIP PROJECT Planning обеспечивает быстрое решение задач проектирования безупречных клеммных колодок.



2,5 (4) мм², 32 А, проходная клемма, 4 контакта



Размеры	[мм]	Ширина	Длина	Высота NS 35/7,5
		5,2	63,5	47
Размеры	[мм]	Ширина	Длина	Высота NS 32
		5,2	63,5	52
Макс. элентрические данные		I _{макс.} [А]	U _{макс.} [В]	макс. Ø [мм ²] AWG (UL)
		32	500	0,2 - 4 30-12
Расчетные данные		МЭК 60947-7-1	МЭК	UL
		МЭК	UL	CSA
				МЭК/ EN 60079-7
Расчетное напряжение	[В]	500	300	300
Номинальный ток / сечение	[А] / [мм ²]	24 / 2,5	20 / -	20 / -
Расчетное сечение	[мм ²]	2,5	-	-
Диапазон сечений	AWG	24 - 12	30-12	28-12
Возможности подключения		однож.	многож.	Кабельный наконечник с пластмассовой втулкой или без
1-жильн.	[мм ²]	0,2 - 4	0,2 - 2,5	0,25 - 2,5 0,25 - 1,5
2-жильный (одинаковые жилы)	[мм ²]	0,2 - 1	0,2 - 1,5	0,25 - 1,5 -
2-жильный гибкий с кабельным наконечником TWIN	[мм ²]	-	-	- 0,5 - 1
Макс. сечение с гребенчатым мостиком	[мм ²]	2,5	2,5	- -
Общие характеристики				
Длина снятия изоляции	[мм]		8	
Место крепления: резьба винтов / момент затяжки	- / [Нм]		M3 / 0,5 - 0,6	
Крепление: резьба винтов / момент затяжки	- / [Нм]		- / -	
Изоляционный материал			PA	
Класс воспламеняемости согласно UL 94			V2	

Технические характеристики				
Ширина	Длина	Высота NS 35/7,5		
5,2	63,5	47		
Ширина	Длина	Высота NS 32		
5,2	63,5	52		
I _{макс.} [А]	U _{макс.} [В]	макс. Ø [мм ²]	AWG (UL)	
32	500	0,2 - 4	30-12	
МЭК 60947-7-1	МЭК	UL	CSA	
МЭК	UL	CSA	МЭК/ EN 60079-7	
Расчетное напряжение	[В]	500	300	300
Номинальный ток / сечение	[А] / [мм ²]	24 / 2,5	20 / -	20 / -
Расчетное сечение	[мм ²]	2,5	-	-
Диапазон сечений	AWG	24 - 12	30-12	28-12
Возможности подключения		однож.	многож.	Кабельный наконечник с пластмассовой втулкой или без
1-жильн.	[мм ²]	0,2 - 4	0,2 - 2,5	0,25 - 2,5 0,25 - 1,5
2-жильный (одинаковые жилы)	[мм ²]	0,2 - 1	0,2 - 1,5	0,25 - 1,5 -
2-жильный гибкий с кабельным наконечником TWIN	[мм ²]	-	-	- 0,5 - 1
Макс. сечение с гребенчатым мостиком	[мм ²]	2,5	2,5	- -
Общие характеристики				
Длина снятия изоляции	[мм]		8	
Место крепления: резьба винтов / момент затяжки	- / [Нм]		M3 / 0,5 - 0,6	
Крепление: резьба винтов / момент затяжки	- / [Нм]		- / -	
Изоляционный материал			PA	
Класс воспламеняемости согласно UL 94			V2	

Описание	Полюсов	Цвет
Клемма, для монтажа на рейку NS 32... или NS 35...		серый
Заземляющая клемма, для установки на монтажную рейку NS 32... или NS 35...		желто-зел.

Данные для заказа			
Тип	I _{макс.}	Артикул №	Штук
UDK 3		2775375	50
UDK 3 BU		2718277	50

Крышка, ширина 1,5 мм		серый
		синий
Перемычка винтовая, для объединения соседних клемм, винты в изолирующих втулках		
	2	серебристый
	3	серебристый
	4	серебристый
	10	серебристый
Гребенчатый мостик, изолированный		
	2	серый
	3	серый
	10	серый
Коммутируемая перемычка на 2 клеммы, в сборе, для усиления изоляции необходимо между полюсами расположить крышку		
	2	серебристый
Винтовая перемычка, разделяемая, с 10 винтами, для объединения выводов изоляционными опорами IS-K...		
	10	серебристый
Изоляционная опора, используется в качестве проставки для коммутационной перемычки		серый
Разделительная пластина, для разделения соседних перемычек, с возможностью последующего раздвижения, без контактных потерь		серый
Отвертна		
Маркировка бонового паза		

Принадлежности			
D-UDK 4		2775113	50
D-UDK 4 BU		2775197	50
FBRI 2-5 N	26 А	3000227	10
FBRI 3-5 N	26 А	3000201	10
FBRI 4-5 N	26 А	3000191	10
FBRI 10-5 N	26 А	2770642	10
EBL 2- 5	26 А	2303145	10
EBL 3- 5	26 А	2303158	10
EBL 10- 5	26 А	2303132	10
TS-KK 3		2770215	50
SF-SL 0,6X3,5-100 S-VDE		1212587	10
ZB 5 (см. каталог 5)			

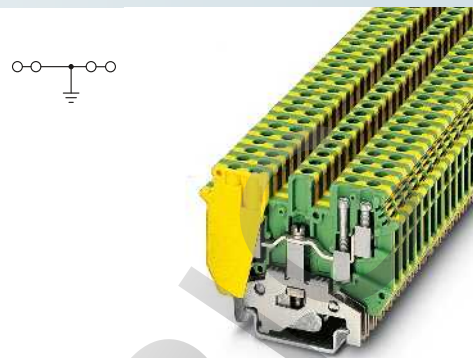
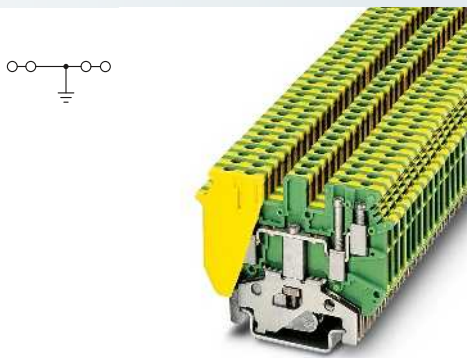
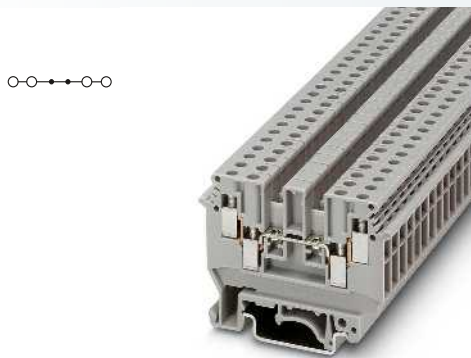

4 (6) мм², 32 А, проходная клемма, 4 контакта

2,5 (4) мм², клемма защитного соединения, 4 контакта

4 (6) мм², заземляющая клемма, 4 контакта



Технические характеристики			
Ширина	Длина	Высота NS 35/7,5	
6,2	63,5	47	
Ширина	Длина	Высота NS 32	
6,2	63,5	52	
I _{макс.} [А]	U _{макс.} [В]	макс. Ø [мм ²]	AWG (UL)
32	630	0,2 - 6	30-10
МЭК 60947-7-1			
МЭК	UL	CSA	МЭК/EN 60079-7
630	600	600	-
32 / 4	30 / -	25 / -	-
4	-	-	-
24 - 10	30-10	22-10	-
однож.	многож.	Кабельный наконечник с пластмассовой втулкой или без	
0,2 - 6	0,2 - 4	0,25 - 4	0,25 - 1,5
0,2 - 1	0,2 - 1,5	0,25 - 1,5	-
-	-	-	0,5 - 1
2,5	2,5	-	-
8	M3 / 0,5 - 0,6		
- / -	M2,5 / 0,5 - 0,6		
PA	V2		

Технические характеристики			
Ширина	Длина	Высота NS 35/7,5	
5,2	63,5	47	
Ширина	Длина	Высота NS 32	
5,2	63,5	52	
I _{макс.} [А]	U _{макс.} [В]	макс. Ø [мм ²]	AWG (UL)
32	630	0,2 - 4	30-12
МЭК 60947-7-2			
МЭК	UL	CSA	МЭК/EN 60079-7
630	600	600	-
32 / 4	30 / -	25 / -	-
4	-	-	-
2,5	-	-	-
24 - 12	30-12	-	-
однож.	многож.	Кабельный наконечник с пластмассовой втулкой или без	
0,2 - 4	0,2 - 2,5	0,25 - 2,5	0,25 - 1,5
0,2 - 1	0,2 - 1,5	0,25 - 1,5	-
-	-	-	0,5 - 1
-	-	-	-
8	M3 / 0,5 - 0,6		
- / -	M2,5 / 0,5 - 0,6		
PA	V2		

Технические характеристики			
Ширина	Длина	Высота NS 35/7,5	
6,2	63,5	47	
Ширина	Длина	Высота NS 32	
6,2	63,5	52	
I _{макс.} [А]	U _{макс.} [В]	макс. Ø [мм ²]	AWG (UL)
32	630	0,2 - 6	22-10
МЭК 60947-7-2			
МЭК	UL	CSA	МЭК/EN 60079-7
630	600	600	-
32 / 4	30 / -	25 / -	-
4	-	-	-
24 - 10	22-10	22-10	-
однож.	многож.	Кабельный наконечник с пластмассовой втулкой или без	
0,2 - 6	0,2 - 4	0,25 - 4	0,25 - 1,5
0,2 - 1	0,2 - 1,5	0,25 - 1,5	-
-	-	-	0,5 - 1
-	-	-	-
8	M3 / 0,5 - 0,6		
- / -	M3 / 0,6 - 0,8		
PA	V2		

Данные для заказа		
Тип	I _{макс.}	Штук
UDK 4	32	50
UDK 4 BU	32	50

Данные для заказа		
Тип	Штук	Артикул №
UDK 3-PE	50	2775456

Данные для заказа		
Тип	Штук	Артикул №
UDK 4-PE	50	2775184

Принадлежности			
D-UDK 4		2775113	50
D-UDK 4 BU		2775197	50
FBI 10- 6	32 А	0203250	10
EB 2- 6	26 А	0201155	100
EB 3- 6	26 А	0201142	100
EB 10- 6	26 А	0201139	10
USBR 2-7	24 А	2303239	1
ISSBI 10- 6	32 А	0301505	10
IS-K 4		1302338	100
TS-KK 3		2770215	50
SF-SL 0,6X3,5-100 S-VDE		1212587	10

Принадлежности			
SF-SL 0,6X3,5-100 S-VDE		1212587	10

Принадлежности			
SF-SL 0,6X3,5-100 S-VDE		1212587	10

ZB 6 (см. каталог 5)

ZB 5 (см. каталог 5)

ZB 6 (см. каталог 5)

Двухъярусные клеммы UKK ...

- Компактные двухъярусные клеммы номинальным сечением 2,5 и 4 мм²
- Один или два ряда шунтирования
- Возможность нанесения крупной маркировки
- Смещение ярусов обеспечивает возможность свободного доступа к нижнему уровню даже при полном заполнении монтажного пространства

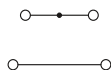

2,5 (4) мм², 32 А, двухъярусная клемма

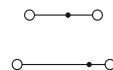

2,5 (4) мм², 32 А, двухъярусная клемма, возможность установки перемычки на обоих ярусах



Размеры	[мм]
Размеры	[мм]
Макс. электрические данные	
Расчетные данные	
Расчетное напряжение	[В]
Номинальный ток / сечение	[А] / [мм ²]
Расчетное сечение	[мм ²]
Диапазон сечений	AWG
Возможности подключения	
1-жильн.	[мм ²]
2-жильный (одинаковые жилы)	[мм ²]
2-жильный гибкий с кабельным наконечником TWIN	[мм ²]
Макс. сечение с гребенчатым мостиком	[мм ²]
Общие характеристики	
Длина снятия изоляции	[мм]
Резьба винтов	
Момент затяжки	[Нм]
Изоляционный материал	
Класс воспламеняемости согласно UL 94	

Технические характеристики			
Ширина	Длина	Высота NS 35/7,5	
5,2	56	62	
Ширина	Длина	Высота NS 32	
5,2	56	67	
I _{max.} [А]	U _{max.} [В]	макс. Ø [мм ²]	AWG (UL)
32	500	0,2 - 4	28-12
МЭК 60947-7-1			
МЭК	UL	CSA	МЭК/EN 60079-7
500	600	300	-
24 / 2,5	20 / -	25 / -	-
2,5	-	-	-
24 - 12	28-12	28-12	-
одн.ж.	многож.	Кабельный наконечник с пластмассовой втулкой или без	
0,2 - 4	0,2 - 2,5	0,25 - 2,5	0,25 - 1,5
0,2 - 1	0,2 - 1,5	0,25 - 1,5	-
-	-	-	0,5 - 1
2,5	2,5	-	-
8			
M3			
0,5 - 0,6			
PA			
V0			

Технические характеристики			
Ширина	Длина	Высота NS 35/7,5	
5,2	67	62	
Ширина	Длина	Высота NS 32	
5,2	67	67	
I _{max.} [А]	U _{max.} [В]	макс. Ø [мм ²]	AWG (UL)
32	500	0,2 - 4	28-12
МЭК 60947-7-1			
МЭК	UL	CSA	МЭК/EN 60079-7
500	600	300	-
24 / 2,5	20 / -	25 / -	-
2,5	-	-	-
24 - 12	28-12	28-12	-
одн.ж.	многож.	Кабельный наконечник с пластмассовой втулкой или без	
0,2 - 4	0,2 - 2,5	0,25 - 2,5	0,25 - 1,5
0,2 - 1	0,2 - 1,5	0,25 - 1,5	-
-	-	-	0,5 - 1
2,5	2,5	-	-
8			
M3			
0,5 - 0,6			
PA			
V0			

Описание	Полюсов	Цвет
Двухъярусная клемма, для установки на несущую рейку NS 35... и NS 32...		серый
Двухъярусная клемма, для установки на несущую рейку NS 35... и NS 32..., соединение цепей между ярусами		синий серый

Данные для заказа			
Тип	I _{max.}	Артикул №	Штук
UKK 3		2770011	50
UKK 3 BU		2770095	50

Данные для заказа			
Тип	I _{max.}	Артикул №	Штук
UKKB 3		2771010	50
UKKB 3 BU		2771094	50

Принадлежности		
Нрышка, ширина 2,5 мм	серый синий	D-UKK 3/5 D-UKK 3/5 BU
Разделительная пластина, выравнивает ярусы в случае смещения, ширина 2,5 мм	серый	DP-UKK 3/5
Жесткая перемычка, изолированная	2 серебристый 3 серебристый 4 серебристый 10 серебристый	FBRNI 2-5 N FBRNI 3-5 N FBRNI 4-5 N FBRNI 10-5 N
Гребенчатый мостик, изолированный	2 серый 3 серый 10 серый	EBL 10-5
Винтовая перемычка, разделяемая, с 10 винтами, для объединения выводов изоляционными опорами IS-K...	10 серебристый	
Изоляционная опора, используется в качестве проставки для коммутационной перемычки	серый	
Разделительная пластина, для разделения соседних перемычек, с возможностью последующего раздвижения, без контактных потерь	серый	TS-KK 3
Разделительная пластина, ширина 2,5 мм	серый	ATP-UKK 3/5
Отвертка		SF-SL 0,6X3,5-100 S-VDE
Маркировка бокового паза		ZB 5 (см. каталог 5)

Принадлежности			
D-UKK 3/5		2770024	50
D-UKK 3/5 BU		2770105	50
DP-UKK 3/5		2770794	50
FBRNI 2-5 N	28 А	3000175	10
FBRNI 3-5 N	28 А	3000162	10
FBRNI 4-5 N	28 А	3000159	10
FBRNI 10-5 N	28 А	2770639	10
EBL 10-5	22 А	2303132	10
TS-KK 3		2770215	50
ATP-UKK 3/5		2778521	50
SF-SL 0,6X3,5-100 S-VDE		1212587	10
ZB 5 (см. каталог 5)			

Принадлежности			
D-UKKB 3/5		2771023	50
D-UKKB 3/5 BU		2771104	50
DP-UKKB 3/5		2770804	50
FBRNI 2-5 N	28 А	3000175	10
FBRNI 3-5 N	28 А	3000162	10
FBRNI 4-5 N	28 А	3000159	10
FBRNI 10-5 N	28 А	2770639	10
EBL 10-5	22 А	2303132	10
TS-KK 3		2770215	50
ATP-UKKB 3		2771065	50
SF-SL 0,6X3,5-100 S-VDE		1212587	10
ZB 5 (см. каталог 5)			

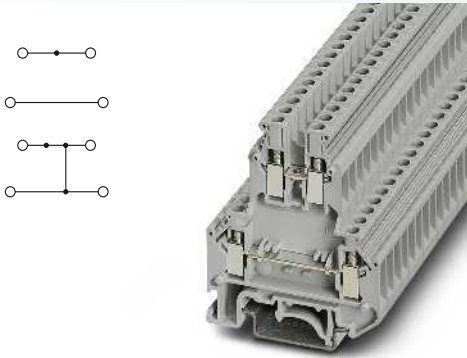

4 (4) мм², 32 А, двухъярусная клемма

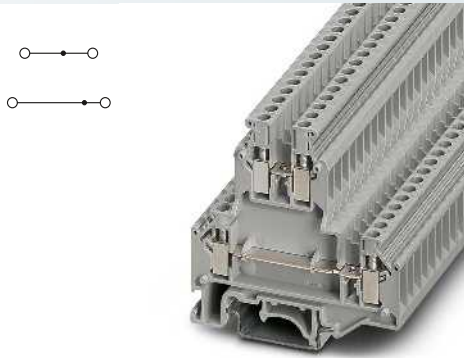

4 (4) мм², 32 А, двухъярусная клемма, возможность установки переключки на обоих ярусах

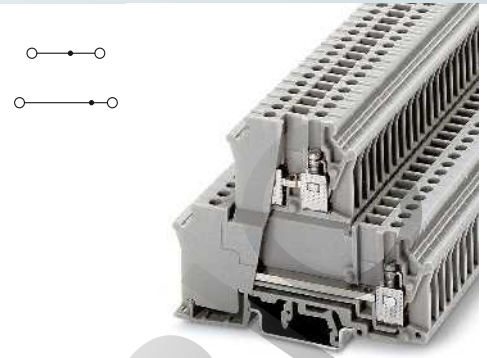

4 (4) мм², 32 А, 800 В, двухъярусная клемма, возможность соединения обоих ярусов переключкой

UL ENEC KEMA CE CCC

UL ENEC KEMA CE ClassNK CCC

UL ENEC Ex: Ex

Технические характеристики			
Ширина	Длина	Высота NS 35/7,5	
6,2	56	62	
Ширина	Длина	Высота NS 32	
6,2	56	67	
I _{макс.} [А]	U _{макс.} [В]	макс. Ø [мм ²]	AWG (UL)
32	500	0,2 - 4	26-10
МЭН 60947-7-1			
МЭК	UL	CSA	МЭК/ EN 60079-7
500	600	300	-
32 / 4	30 / -	25 / -	-
4	-	-	-
24 - 12	26-10	28-10	-
одн.ж.	мног.ж.	Кабельный наконечник с пластмассовой втулкой или без	
0,2 - 4	0,2 - 4	0,25 - 4	0,25 - 2,5
0,2 - 1,5	0,2 - 1,5	0,25 - 1,5	-
-	-	-	0,5 - 1,5
4	2,5	-	-
8			
M3			
0,6 - 0,8			
PA			
V0			

Технические характеристики			
Ширина	Длина	Высота NS 35/7,5	
6,2	67	62	
Ширина	Длина	Высота NS 32	
6,2	67	67	
I _{макс.} [А]	U _{макс.} [В]	макс. Ø [мм ²]	AWG (UL)
32	500	0,2 - 4	26-10
МЭН 60947-7-1			
МЭК	UL	CSA	МЭК/ EN 60079-7
500	600	300	-
32 / 4	30 / -	25 / -	-
4	-	-	-
24 - 12	26-10	28-10	-
одн.ж.	мног.ж.	Кабельный наконечник с пластмассовой втулкой или без	
0,2 - 4	0,2 - 4	0,25 - 4	0,25 - 2,5
0,2 - 1,5	0,2 - 1,5	0,25 - 1,5	-
-	-	-	0,5 - 1,5
4	2,5	-	-
8			
M3			
0,6 - 0,8			
PA			
V0			

Технические характеристики			
Ширина	Длина	Высота NS 35/7,5	
6,2	84,5	64	
Ширина	Длина	Высота NS 32	
6,2	84,5	69	
I _{макс.} [А]	U _{макс.} [В]	макс. Ø [мм ²]	AWG (UL)
32	800	0,2 - 4	28-12
МЭН 60947-7-1			
МЭК	UL	CSA	МЭК/ EN 60079-7
800	600	-	750
32 / 4	20 / -	-	27
4	-	-	-
24 - 12	28-12	-	0,2-4
одн.ж.	мног.ж.	Кабельный наконечник с пластмассовой втулкой или без	
0,2 - 4	0,2 - 4	0,25 - 4	0,25 - 2,5
0,2 - 2,5	0,2 - 2,5	0,25 - 2,5	-
-	-	-	0,5 - 1,5
4	2,5	-	-
8			
M3			
0,6 - 0,8			
PA			
V2			

Данные для заказа			
Тип	I _{макс.}	Артикул №	Штук
UKK 5		2774017	50
UKK 5 BU		2774091	50
UKK 5-PV		2791388	50

Данные для заказа			
Тип	I _{макс.}	Артикул №	Штук
UKKB 5		2771146	50
UKKB 5 BU		3216053	50

Данные для заказа			
Тип	I _{макс.}	Артикул №	Штук
UXKK 4		2780014	50

Принадлежности			
D-UKK 3/5		2770024	50
D-UKK 3/5 BU		2770105	50
DP-UKK 3/5		2770794	50
FBI 10- 6	32 А	0203250	10
EB 2- 6	28 А	0201155	100
EB 3- 6	28 А	0201142	100
EB 10- 6	28 А	0201139	10
ISSBI 10- 6	24 А	0301505	10
IS-K 4		1302338	100
TS-KK 3		2770215	50
ATP-UKK 3/5		2778521	50
SF-SL 0,6X3,5-100 S-VDE		1212587	10

Принадлежности			
D-UKKB 3/5		2771023	50
D-UKKB 3/5 BU		2771104	50
DP-UKKB 3/ 5		2770804	50
FBI 10- 6	32 А	0203250	10
EB 2- 6	28 А	0201155	100
EB 3- 6	28 А	0201142	100
EB 10- 6	28 А	0201139	10
ISSBI 10- 6	24 А	0301505	10
IS-K 4		1302338	100
TS-KK 3		2770215	50
ATP-UKKB 3		2771065	50
SF-SL 0,6X3,5-100 S-VDE		1212587	10

Принадлежности			
FBI 10- 6	24 А	0203250	10

ZB 6 (см. каталог 5)

ZB 6 (см. каталог 5)

ZB 6 (см. каталог 5)

Универсальные клеммы UK

Двухъярусные клеммы UKKB 10 ...

- Возможность установки перемычки для любого распределения потенциалов
- Монтажная ширина всего 10,2 мм
- Особенностью клеммы UKKB 10/2,5 является возможность подсоединения двух проводов сечением 2,5 мм² в верхнем ярусе

Примечания:

UKKB 10-PV: 70 A / 500 В.

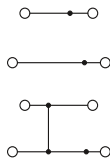

10 (16) мм², 76 А, двухъярусная клемма

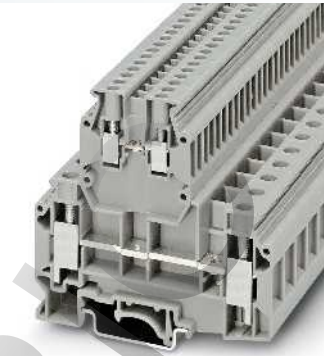
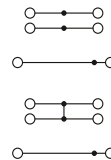

10 (16) мм², 76 А, двухъярусная клемма, верхний ярус с проходными клеммами 2 x 2,5 мм²



Технические характеристики				
Ширина	Длина	Высота NS 35/7,5		
10,2	77,5	73		
Ширина	Длина	Высота NS 32		
10,2	77,5	78		
I _{max} [A]	U _{max} [В]	макс. Ø [мм ²]	AWG (UL)	
76	500	0,5 - 16	24-6	
МЭК 60947-7-1				
МЭК	UL / CUL	CSA	МЭК/ EN 60079-7	
Расчетное напряжение	[В]	500	600	300
Номинальный ток / сечение	[А] / [мм ²]	57 / 10	65 / -	65 / -
Расчетное сечение	[мм ²]	10	-	-
Диапазон сечений	AWG	20 - 6	24-6	24-6
Возможности подключения, нижний ярус				
	однож.	многож.	Кабельный наконечник с пластмассовой втулкой или без	
1-жильн.	[мм ²]	0,5 - 16	0,5 - 10	0,5 - 10 0,5 - 6
2-жильный (одинаковые жилы)	[мм ²]	0,5 - 6	0,5 - 4	0,5 - 6 -
2-жильный гибкий с кабельным наконечником TWIN	[мм ²]			0,5 - 6
МЭК 60947-7-1				
МЭК	UL / CUL	CSA	МЭК/ EN 60079-7	
Расчетное напряжение	[В]	500	600	300
Номинальный ток / сечение	[А] / [мм ²]	57 / 10	65 / -	65 / -
Расчетное сечение	[мм ²]	10	-	-
Диапазон сечений	AWG	20 - 6	24-6	24-6
Возможности подключения, верхний ярус				
	однож.	многож.	Кабельный наконечник с пластмассовой втулкой или без	
1-жильн.	[мм ²]	0,5 - 16	0,5 - 10	0,5 - 10 0,5 - 6
2-жильный (одинаковые жилы)	[мм ²]	0,5 - 6	0,5 - 4	0,5 - 6 -
2-жильный гибкий с кабельным наконечником TWIN	[мм ²]			0,5 - 6
МЭК 60947-7-1				
МЭК	UL / CUL	CSA	МЭК/ EN 60079-7	
Расчетное напряжение	[В]	500	600	300
Номинальный ток / сечение	[А] / [мм ²]	57 / 10	65 / -	65 / -
Расчетное сечение	[мм ²]	10	-	-
Диапазон сечений	AWG	20 - 6	24-6	24-6
Возможности подключения, верхний ярус				
	однож.	многож.	Кабельный наконечник с пластмассовой втулкой или без	
1-жильн.	[мм ²]	0,2 - 4	0,2 - 2,5	0,25 - 2,5 0,25 - 1,5
2-жильный (одинаковые жилы)	[мм ²]	0,2 - 1,5	0,2 - 1,5	0,25 - 1 -
2-жильный гибкий с кабельным наконечником TWIN	[мм ²]			0,5 - 1,5
Общие характеристики				
Длина удаления изоляции верхн. / нижн. ярус	[мм]	11 / 11		
Резьба, верхн. / нижн. ярус		M4 / M4		
Момент затяжки, верхн. / нижн. ярус	[Нм]	1,5 - 1,8 / 1,5 - 1,8		
Изоляционный материал		PA		
Класс воспламеняемости согласно UL 94		V0		

Технические характеристики				
Ширина	Длина	Высота NS 35/7,5		
10,2	77,5	73		
Ширина	Длина	Высота NS 32		
10,2	77,5	78		
I _{max} [A]	U _{max} [В]	макс. Ø [мм ²]	AWG (UL)	
76	500	0,5 - 16	24-6	
МЭК 60947-7-1				
МЭК	UL / CUL	CSA	МЭК/ EN 60079-7	
Расчетное напряжение	[В]	500	600	300
Номинальный ток / сечение	[А] / [мм ²]	57 / 10	65 / -	65 / -
Расчетное сечение	[мм ²]	10	-	-
Диапазон сечений	AWG	20 - 6	24-6	24-6
Возможности подключения, нижний ярус				
	однож.	многож.	Кабельный наконечник с пластмассовой втулкой или без	
1-жильн.	[мм ²]	0,5 - 16	0,5 - 10	0,5 - 10 0,5 - 6
2-жильный (одинаковые жилы)	[мм ²]	0,5 - 6	0,5 - 4	0,5 - 6 -
2-жильный гибкий с кабельным наконечником TWIN	[мм ²]			0,5 - 6
МЭК 60947-7-1				
МЭК	UL / CUL	CSA	МЭК/ EN 60079-7	
Расчетное напряжение	[В]	500	600	300
Номинальный ток / сечение	[А] / [мм ²]	24 / 2,5	20 / -	20 / -
Расчетное сечение	[мм ²]	10	-	-
Диапазон сечений	AWG	24 - 12	30-12	28-12
Возможности подключения, верхний ярус				
	однож.	многож.	Кабельный наконечник с пластмассовой втулкой или без	
1-жильн.	[мм ²]	0,2 - 4	0,2 - 2,5	0,25 - 2,5 0,25 - 1,5
2-жильный (одинаковые жилы)	[мм ²]	0,2 - 1,5	0,2 - 1,5	0,25 - 1 -
2-жильный гибкий с кабельным наконечником TWIN	[мм ²]			0,5 - 1,5
Общие характеристики				
Длина удаления изоляции верхн. / нижн. ярус	[мм]	11 / 8		
Резьба, верхн. / нижн. ярус		M4 / M3		
Момент затяжки, верхн. / нижн. ярус	[Нм]	1,2 - 1,8 / 0,5 - 0,8		
Изоляционный материал		PA		
Класс воспламеняемости согласно UL 94		V0		

Данные для заказа

Описание	Полюсов	Цвет	Тип	I _{max}	Артикул №	Штук
Клемма, для монтажа на рейку NS 32... или NS 35...		серый	UKKB 10		2772077	50
Клемма, с разветвителем, для установки на монтажную рейку NS 32... или NS 35...		серый	UKKB 10-PV		3003567	50

Данные для заказа

Описание	Полюсов	Цвет	Тип	I _{max}	Артикул №	Штук
Клемма, для монтажа на рейку NS 32... или NS 35...		серый	UKKB 10/2,5		2771007	50
Клемма, с разветвителем, для установки на монтажную рейку NS 32... или NS 35...		серый	UKKB 10/2,5-PV		2775485	50

Принадлежности

Описание	Полюсов	Цвет	Тип	I _{max}	Артикул №	Штук
Крышка, ширина 1,5 мм		серый	D-UKKB 10		3001394	50
Жесткая перемычка, изолированная	10	серебристый				
Мостик винтовой, для объединения соседних клемм по центру, винты в изолирующих втулках, разделяемый, с 10 винтами	10	серебристый	FBI 10-10	70 А	0203276	10
Цепной мостик, с винтом	1	серебристый	KB- 10	70 А	0203205	100
Винтовая перемычка, разделяемая, с 10 винтами, для объединения выводов изоляционными опорами IS-K...	10	серебристый	ISSBI 10-10	38 А	0301521	10
Изоляционная опора, используется в качестве проставки для коммутационной перемычки		серый	IS-K 10		1303337	100
Отвертка			SZS 1,0X4,0 VDE		1205066	10
Маркировка верхнего яруса			ZB 10 (см. каталог 5)			
Маркировка нижнего яруса			ZB 10 (см. каталог 5)			

Принадлежности

Описание	Полюсов	Цвет	Тип	I _{max}	Артикул №	Штук
Крышка, ширина 1,5 мм		серый	D-UKKB 10		3001394	50
Жесткая перемычка, изолированная	26	серебристый	FBRI 10-5 N	26 А	2770642	10
Мостик винтовой, для объединения соседних клемм по центру, винты в изолирующих втулках, разделяемый, с 10 винтами	10	серебристый	FBI 10-10	70 А	0203276	10
Цепной мостик, с винтом	1	серебристый	KB- 10	70 А	0203205	100
Винтовая перемычка, разделяемая, с 10 винтами, для объединения выводов изоляционными опорами IS-K...	10	серебристый	ISSBI 10-10	38 А	0301521	10
Изоляционная опора, используется в качестве проставки для коммутационной перемычки		серый	IS-K 10		1303337	100
Отвертка			SZS 1,0X4,0 VDE		1205066	10
Маркировка верхнего яруса			ZB 5 (см. каталог 5)			
Маркировка нижнего яруса			ZB 10 (см. каталог 5)			

Двухъярусные заземляющие клеммы UKK 5-PE и UKKB 5-PE

- С контуром и делением, как на проходных клеммах
- Смещение ярусов обеспечивает возможность свободного доступа к нижнему уровню даже при полном заполнении монтажного пространства
- Универсальное заземляющее основание для установки на монтажную рейку NS 35...- или NS 32... (кроме NS 35/15-2,3)

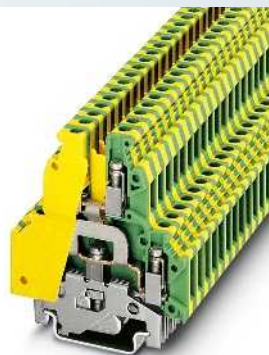
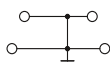

4 (4) мм², двухъярусная заземляющая клемма

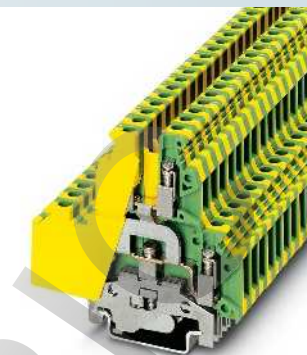
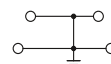

4 (4) мм², двухъярусная заземляющая клемма



Технические характеристики				
Размеры	Ширина	Длина	Высота NS 35/7,5	
	6,2	56	62	
Размеры	Ширина	Длина	Высота NS 32	
	6,2	56	67	
Макс. электрические данные			макс. Ø [мм ²]	AWG (UL)
			0,2 - 4	26-10
Расчетные данные	МЭК 60947-7-2			
	МЭК	UL	CSA	МЭК/ EN 60079-7
Расчетное напряжение	[В]	-	-	-
Номинальный ток / сечение	[А] / [мм ²]	-	-	-
Расчетное сечение	[мм ²]	4	-	-
Диапазон сечений	AWG	24 - 12	26-10	28-10
Возможности подключения		однож.	многож.	Кабельный наконечник с пластмассовой втулкой или без
	1-жильн.	[мм ²]	0,2 - 4	0,2 - 4
2-жильный (одинаковые жилы)	[мм ²]	0,2 - 1,5	0,2 - 1,5	0,25 - 1,5
2-жильный гибкий с кабельным наконечником TWIN	[мм ²]	-	-	0,5 - 1,5
Общие характеристики				
Длина снятия изоляции	[мм]	8		
Резьба винтов		M3		
Момент затяжки	[Нм]	0,6 - 0,8		
Изоляционный материал		PA		
Класс воспламеняемости согласно UL 94		V2		

Технические характеристики				
Размеры	Ширина	Длина	Высота NS 35/7,5	
	6,2	67	62	
Размеры	Ширина	Длина	Высота NS 32	
	6,2	67	67	
Макс. электрические данные			макс. Ø [мм ²]	AWG (UL)
			0,2 - 4	26-10
Расчетные данные	МЭК 60947-7-2			
	МЭК	UL	CSA	МЭК/ EN 60079-7
Расчетное напряжение	[В]	-	-	-
Номинальный ток / сечение	[А] / [мм ²]	-	-	-
Расчетное сечение	[мм ²]	4	-	-
Диапазон сечений	AWG	24 - 12	26-10	28-10
Возможности подключения		однож.	многож.	Кабельный наконечник с пластмассовой втулкой или без
	1-жильн.	[мм ²]	0,2 - 4	0,2 - 4
2-жильный (одинаковые жилы)	[мм ²]	0,2 - 1,5	0,2 - 1,5	0,25 - 1,5
2-жильный гибкий с кабельным наконечником TWIN	[мм ²]	-	-	0,5 - 1,5
Общие характеристики				
Длина снятия изоляции	[мм]	8		
Резьба винтов		M3		
Момент затяжки	[Нм]	0,6 - 0,8		
Изоляционный материал		PA		
Класс воспламеняемости согласно UL 94		V2		

Данные для заказа			
Описание	Цвет	Тип	Артикул №
Заземляющая клемма, для установки на монтажную рейку NS 32... или NS 35...	желто-зел.	UKK 5-PE	2774211
			Штук
			50
Принадлежности			
Отвертка	SF-SL 0,6X3,5-100 S-VDE	1212587	10
Маркировка бокового паза	ZB 6 (см. каталог 5)		

Данные для заказа			
Описание	Цвет	Тип	Артикул №
Заземляющая клемма, для установки на монтажную рейку NS 32... или NS 35...	желто-зел.	UKKB 5-PE	3007123
			Штук
			50
Принадлежности			
Отвертка	SF-SL 0,6X3,5-100 S-VDE	1212587	10
Маркировка бокового паза	ZB 6 (см. каталог 5)		

Таблица соответствия перемычек

Тип	Артикул №	UK 2,5 N Страница 361	UK 3 N Страница 361	UK 5 N Страница 361	UK 6 N Страница 362	UK 10 N Страница 363	UK 16 N Страница 363	UK 35 N Страница 363
Коммутационная перемычка с изоляцией								
ISSBI 10-5	3026256	■	■					
ISSBI 10-6	0301505			■				
ISSBI 10-8	0301534				■			
ISSBI 10-10	0301521					■		
Изолирующая перемычка, в сочетании с коммутационной перемычкой								
IS-K 2,5	3026243	■	■					
IS-K 4	1302338			■				
IS-K 10	1303337				■	■		
Шина для поперечного соединения, с промежуточной деталью								
FB 150	0201595	■	■	■				
Промежуточная деталь с шиной для поперечного соединения								
ZS-6	0201605							
ZSR	2303608	■	■	■				
Угловая перемычка, 10-контактная								
LB 10-6 GY	0202358			■				
LB 10-6 BU	0202280			■				
Угловая перемычка, 100-контактная								
LB 100-6 GY	0202345			■				
LB 100-6 BU	0202303			■				
Цепной мостик								
KB 6	0201472			■				
KB 8	0202206				■			
KB 10	0203205					■		
KB 15	0204259							■

Винтовая перемычка с изоляцией ISSBI ...



Перемычка для соединения несмежных клемм FB ...

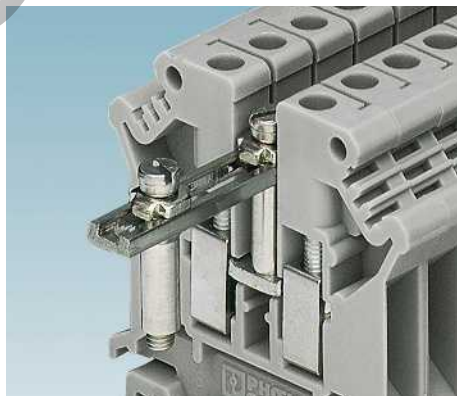

Угловая перемычка LB ...



Таблица соответствия перемычек

Тип	Артикул №	UK 2,5 N Страница 361	UK 3 N Страница 361	UK 5 N Страница 361	UK 6 N Страница 362	UK 10 N Страница 363	UK 16 N Страница 363	UK 35 N Страница 363
Коммутационная перемычка над 2 клеммами								
USBR 2-7	2303239							
SB 2-8/13	0202235							
SB 2-10/15	0203234							
Коммутационная перемычка для шунтированных клеммных групп								
USBRJ 2-7	2305538							
SBJ 2-8/13	0303286							
SBJ 2-10/15	0302287							
Звездообразная треугольная перемычка								
EB 3-6/ST	5020807							
EB 6-6/DR	5020255							
EB 3-8/ST	5020810							
EB 3-8/DR	5020768							
EB 3-10/ST	5020823							
EB 6-10/DR	5020771							
Ступенчатая перемычка								
STL 10N/5N	0204110							
Короткозамыкающий штекер								
KSS 5	2303543							
KSS 6	0301547							
KSS 3-6	0309523							
KSS 8	0311540							
KSS 10	0310541							

Коммутационная перемычка
USBR ..., SB ...



Перемычка для цепи "звезда"
EB .../ST

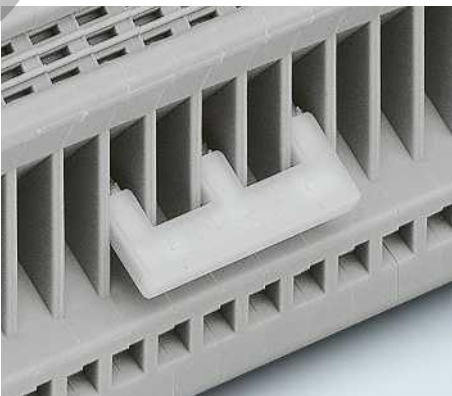

Перемычка для цепи
"треугольник" EB .../DR

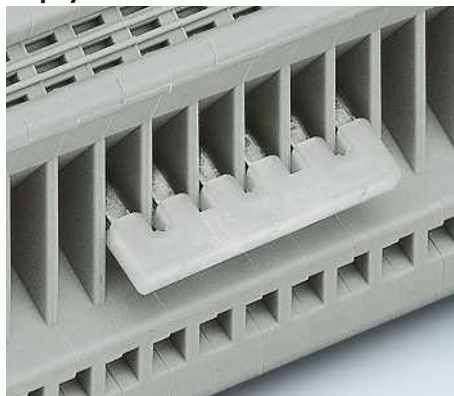

UK 3-TWIN Страница 368	UK 5-TWIN Страница 369	UK 10-TWIN Страница 369	UDK 3 Страница 372	UDK 4 Страница 373	UKK 3 Страница 374	UKKB 3 Страница 374	UKK 5 Страница 375	UKKB 5 Страница 375	UKKB 10 Страница 376
----------------------------------	----------------------------------	-----------------------------------	------------------------------	------------------------------	------------------------------	-------------------------------	------------------------------	-------------------------------	--------------------------------

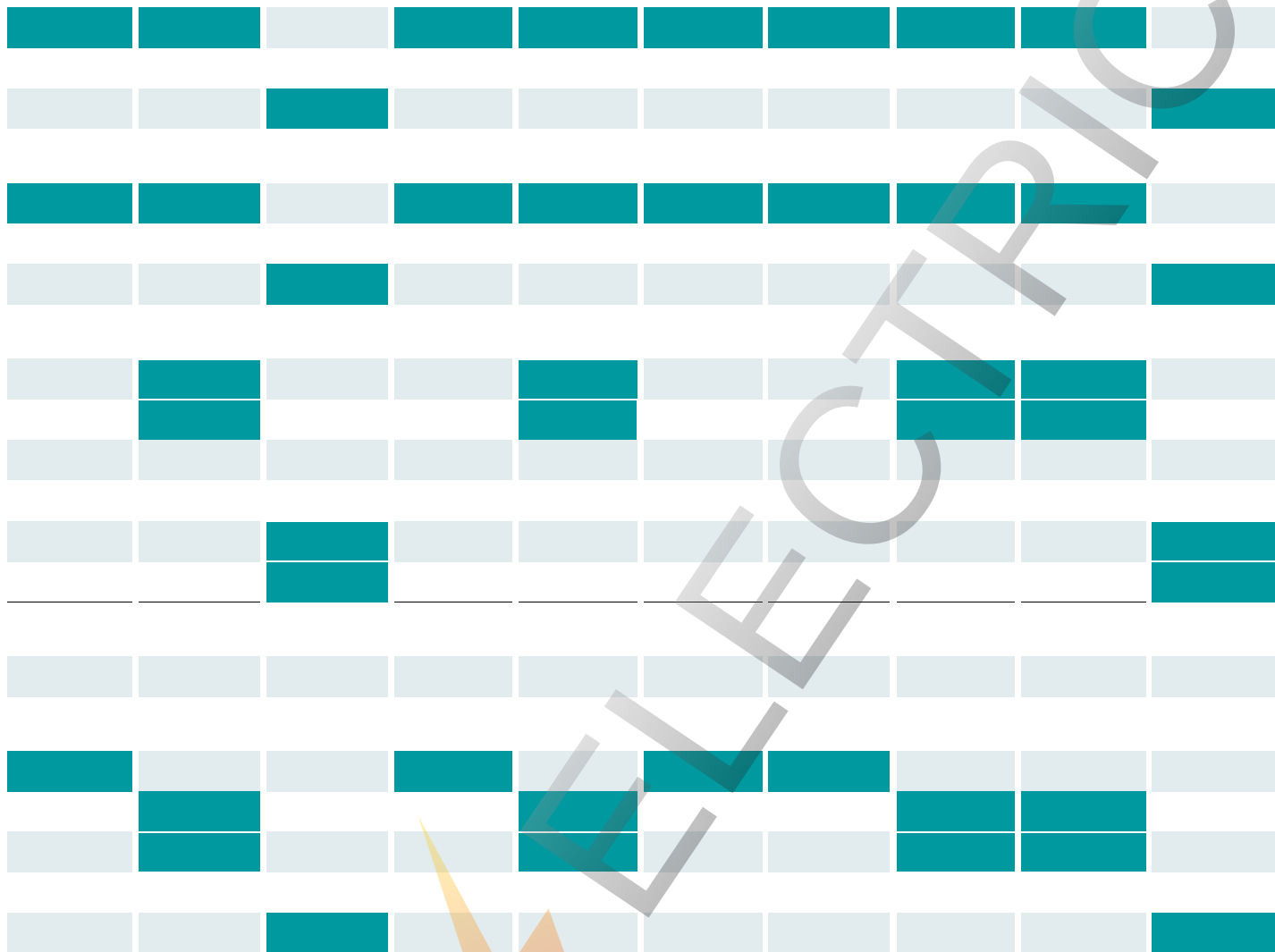

Ступенчатая перемычка STL ...

Короткозамыкающий штекер KSS ...

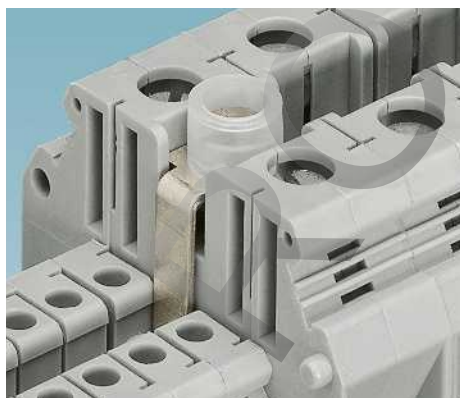

Трехъярусные и трехпроводные клеммы для подключения датчиков DIK 1,5 ... и DIKD 1,5 ...

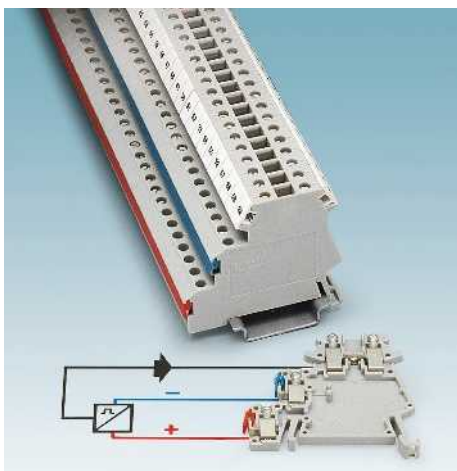

Для уменьшения стоимости электро-монтажных работ проводники от датчиков и исполнительных механизмов сначала заводят в клеммные коробки. В них объединяют между собой выводы, к которым подключены положительные и выводы, к которым подключены отрицательные проводники электропитания. В результате от клеммной коробки к шкафу управления остается проложить только сигнальные проводники и одну пару проводников электропитания.

DIK 1,5

- В верхнем ярусе расположены проходные выводы для подключения сигнальных проводов с возможностью нанесения маркировки
- Оба нижних яруса обеспечивают подачу питания к датчику
- Нижние клеммные контакты шунтируются с помощью штекерной вставной перемычки

DIKD 1,5

- Данная клемма питания обеспечивает возможность подачи положительного и отрицательного напряжения на вставные перемычки
- Одновременно к данной трехпроводной проходной клемме может быть сразу подключен первый датчик

DIKD 1,5-PV

- Компактная клемма-разветвитель
- Шунтируемый верхний ярус для разветвления цепей с использованием более 6 клеммных контактов
- Для четкого разделения цепей клеммы-разветвители поставляются в зеленом, синем или черном изолированном корпусе

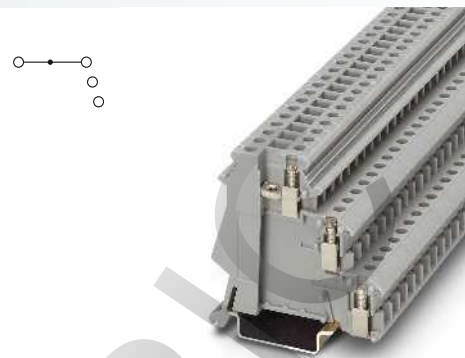

2,5 (4) мм², 26 А, трехпроводная клемма для датчика



Технические характеристики

Размеры	Ширина [мм]	Длина [мм]	Высота NS 35/7,5	
Макс. электрические данные	6,2	55	54,5	
	$I_{\text{макс.}}$ [А]	$U_{\text{макс.}}$ [В]	макс. Ø [мм ²]	AWG (UL)
	26	250	0,2 - 4	30-14
Расчетные данные				
		МЭК 60947-7-1		
		МЭК	UL	CSA
				МЭК/EN 60079-7
Расчетное напряжение [В]	250	300	300	-
Номинальный ток / сечение [А] / [мм ²]	24 / 2,5	15 / -	15 / -	-
Расчетное сечение [мм ²]	2,5	-	-	-
Диапазон сечений AWG	24 - 12	30-14	28-14	-
Возможности подключения	однож.	многож.	Кабельный наконечник с пластмассовой втулкой или без	
1-жильн. [мм ²]	0,2 - 4	0,2 - 2,5	0,25 - 2,5	0,25 - 2,5
2-жильный (одинаковые жилы) [мм ²]	0,2 - 1	0,2 - 1	0,25 - 1	-
2-жильный гибкий с кабельным наконечником TWIN [мм ²]	-	-	-	0,5 - 1
Макс. сечение с гребенчатым мостиком [мм ²]	4	2,5	-	-
Общие характеристики				
Длина снятия изоляции [мм]	8			
Резьба винтов	M3			
Момент затяжки [Нм]	0,5 - 0,6			
Изоляционный материал	PA			
Класс воспламеняемости согласно UL 94	V2			

Данные для заказа

Тип	$I_{\text{макс.}}$	Артикул №	Штук
DIK 1,5		2715966	50
DIK 1,5 BU		2716059	50

Принадлежности

Винтовая перемычка, изолированная	10 серебристый		
Гребенчатый мостик, для среднего и нижнего яруса			
	10 синий		
	10 красный		
	10 серый		
	80 синий		
	80 красный		
	80 белый		
Разделительная пластина между отсеками, ширина 2 мм	серый		
Отвертка			
Маркировочные полосы, для среднего и нижнего яруса			
Маркировка верхнего яруса			
FBI 10- 6	24 А	0203250	10
EB 10- DIK BU	24 А	2716680	10
EB 10- DIK RD	24 А	2716774	10
EB 10- DIK GY	24 А	2715937	10
EB 80- DIK BU	24 А	2715940	1
EB 80- DIK RD	24 А	2715953	1
EB 80- DIK WH	24 А	2715788	1
ATP-DIK 1,5		1413272	50
SF-SL 0,6X3,5-100 S-VDE		1212587	10
SK 6,2/3,8 (см. каталог 5)			
ZB 6 (см. каталог 5)			

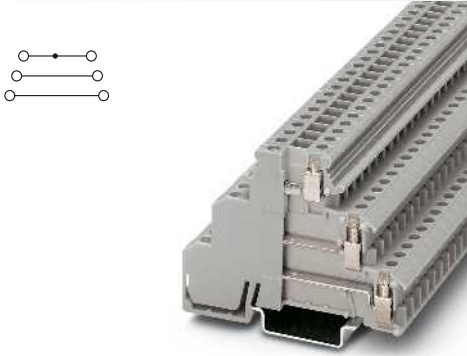

2,5 (4) мм², 30 А, трехъярусная клемма

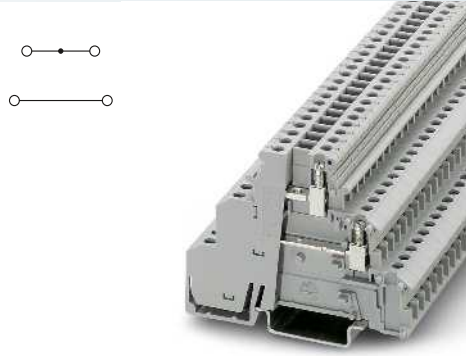

2,5 (4) мм², 30 А, трехъярусная клемма с двумя проходными ярусами

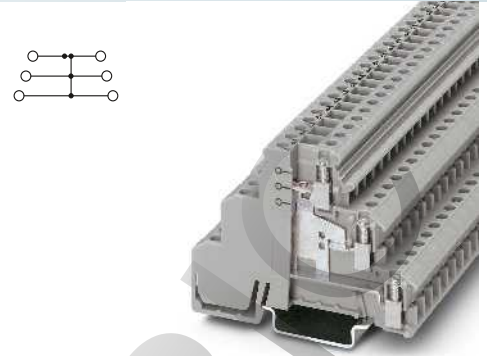

2,5 (4) мм², 32 А, трехъярусная клемма с внутренним соединением ярусов



Технические характеристики			
Ширина	Длина	Высота NS 35/7,5	
6,2	72,5	54,5	
I _{макс.} [А]	U _{макс.} [В]	макс. Ø [мм ²]	AWG (UL)
30	250	0,2 - 4	30-14
МЭК 60947-7-1			
МЭК	UL	CSA	МЭК/ EN 60079-7
250	300	300	-
24 / 2,5	15 / -	15 / -	-
2,5	-	-	-
24 - 12	30-14	28-14	-
однож.	многож.	Кабельный наконечник с пластмассовой втулкой или без	
0,2 - 4	0,2 - 2,5	0,25 - 2,5	0,25 - 2,5
0,2 - 1	0,2 - 1	0,25 - 1	-
-	-	-	0,5 - 1
4	2,5	-	-
8			
M3			
0,5 - 0,6			
PA			
V2			

Технические характеристики			
Ширина	Длина	Высота NS 35/7,5	
6,2	72,5	54,5	
I _{макс.} [А]	U _{макс.} [В]	макс. Ø [мм ²]	AWG (UL)
30	250	0,2 - 4	30-14
МЭК 60947-7-1			
МЭК	UL	CSA	МЭК/ EN 60079-7
250	300	-	-
24 / 2,5	15 / -	-	-
2,5	-	-	-
24 - 12	30-14	-	-
однож.	многож.	Кабельный наконечник с пластмассовой втулкой или без	
0,2 - 4	0,2 - 2,5	0,25 - 2,5	0,25 - 2,5
0,2 - 1	0,2 - 1	0,25 - 1	-
-	-	-	0,5 - 1
4	2,5	-	-
8			
M3			
0,5 - 0,6			
PA			
V2			

Технические характеристики			
Ширина	Длина	Высота NS 35/7,5	
6,2	72,5	54,5	
I _{макс.} [А]	U _{макс.} [В]	макс. Ø [мм ²]	AWG (UL)
32	250	0,2 - 4	30-14
МЭК 60947-7-1			
МЭК	UL	CSA	МЭК/ EN 60079-7
250	300	300	-
24 / 2,5	15 / -	15 / -	-
2,5	-	-	-
24 - 12	30-14	28-14	-
однож.	многож.	Кабельный наконечник с пластмассовой втулкой или без	
0,2 - 4	0,2 - 2,5	0,25 - 2,5	0,25 - 2,5
0,2 - 1	0,2 - 1	0,25 - 1	-
-	-	-	0,5 - 1
4	2,5	-	-
8			
M3			
0,5 - 0,6			
PA			
V2			

Данные для заказа			
Тип	I _{макс.}	Артикул №	Штук
DIKD 1,5		2715979	50
DIKD 1,5 BU		2716101	50

Данные для заказа			
Тип	I _{макс.}	Артикул №	Штук
DIKD 1,5-2D		2716512	50

Данные для заказа			
Тип	I _{макс.}	Артикул №	Штук
DIKD 1,5-PV		2715092	50
DIKD 1,5-PV BU		2715584	50
DIKD 1,5-PV BK		2715571	50

Принадлежности			
Тип	I _{макс.}	Артикул №	Штук
FBI 10- 6	24 А	0203250	10
EB 10- DIK BU	24 А	2716680	10
EB 10- DIK RD	24 А	2716774	10
EB 10- DIK GY	24 А	2715937	10
EB 80- DIK BU	24 А	2715940	1
EB 80- DIK RD	24 А	2715953	1
EB 80- DIK WH	24 А	2715788	1
ATP-DIKD 1,5		1413285	50
SF-SL 0,6X3,5-100 S-VDE		1212587	10

Принадлежности			
Тип	I _{макс.}	Артикул №	Штук
FBI 10- 6	24 А	0203250	10
EB 10- DIK BU	24 А	2716680	10
EB 10- DIK RD	24 А	2716774	10
EB 10- DIK GY	24 А	2715937	10
EB 80- DIK BU	24 А	2715940	1
EB 80- DIK RD	24 А	2715953	1
EB 80- DIK WH	24 А	2715788	1
ATP-DIKD 1,5		1413285	50
SF-SL 0,6X3,5-100 S-VDE		1212587	10

Принадлежности			
Тип	I _{макс.}	Артикул №	Штук
FBI 10- 6	24 А	0203250	10
EB 10- DIK BU	24 А	2716680	10
EB 10- DIK RD	24 А	2716774	10
EB 10- DIK GY	24 А	2715937	10
EB 80- DIK BU	24 А	2715940	1
EB 80- DIK RD	24 А	2715953	1
EB 80- DIK WH	24 А	2715788	1
ATP-DIKD 1,5		1413285	50
SF-SL 0,6X3,5-100 S-VDE		1212587	10

SK 6,2/3,8 (см. каталог 5)
ZB 6 (см. каталог 5)

SK 6,2/3,8 (см. каталог 5)
ZB 6 (см. каталог 5)

SK 6,2/3,8 (см. каталог 5)
ZB 6 (см. каталог 5)

Универсальные клеммы UK

Трехъярусные и трехпроводные клеммы для датчиков DIK 1,5 ... со световым индикатором

— Для визуального отображения состояния проводки датчиков и исполнительных устройств имеются клеммы со световым индикатором зеленого и красного цвета

Примечания:
1) Ток и напряжение определяются типом вставляемого компонента.
2) Светодиодный индикатор: напряжение 15–30 В пост. тока, ток 1–2,5 мА
3) Соответствующие принадлежности приведены в документации, см. стр. 412.

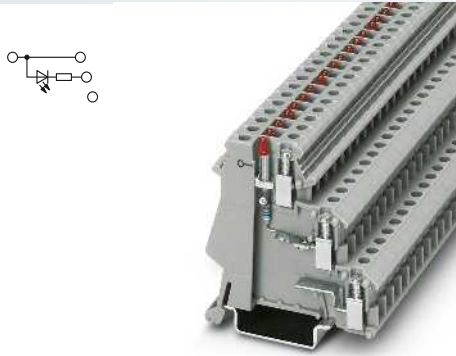

2,5 (4) мм², 26 А, трехпроводная клемма со световым индикатором

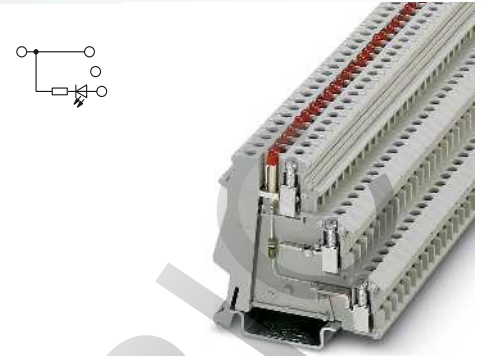

2,5 (4) мм², 26 А, трехпроводная клемма со световым индикатором



Размеры		[мм]
Макс. электрические данные		
Расчетные данные		
Расчетное напряжение	[В]	250
Номинальный ток / сечение	[А] / [мм ²]	24 / 2,5
Расчетное сечение	[мм ²]	2,5
Диапазон сечений	AWG	24 - 12
Расчетные данные, ярус		
Номинальный ток / сечение	[А] / [мм ²]	-
Возможности подключения		
1-жильн.	[мм ²]	0,2 - 4
2-жильный (одинаковые жилы)	[мм ²]	0,2 - 1
2-жильный гибкий с кабельным наконечником TWIN	[мм ²]	-
Макс. сечение с гребенчатым мостиком	[мм ²]	4
Общие характеристики		
Длина снятия изоляции	[мм]	8
Резьба винтов		M3
Момент затяжки	[Нм]	0,5 - 0,6
Изоляционный материал		PA
Класс воспламеняемости согласно UL 94		V2

Технические характеристики				
Ширина	Длина	Высота NS 35/7,5		
6,2	55	54,5		
I _{макс.} [А]	U _{макс.} [В]	макс. Ø [мм ²]	AWG (UL)	
26	250	0,2 - 4	30-14	
МЭК	UL	CSA	МЭК/ EN 60079-7	
250	300	300	-	
24 / 2,5	15 / -	15 / -	-	
2,5	-	-	-	
24 - 12	30-14	28-14	-	
МЭК	UL / CUL	CSA	МЭК/ EN 60079-7	
однож.	многож.	Кабельный наконечник с пластмассовой втулкой или без		
0,2 - 4	0,2 - 2,5	0,25 - 2,5	0,25 - 2,5	
0,2 - 1	0,2 - 1	0,25 - 1	-	
-	-	-	0,5 - 1	
4	2,5	-	-	
8				
M3				
0,5 - 0,6				
PA				
V2				

Технические характеристики				
Ширина	Длина	Высота NS 35/7,5		
6,2	55	54,5		
I _{макс.} [А]	U _{макс.} [В]	макс. Ø [мм ²]	AWG (UL)	
26	250	0,2 - 4	30-14	
МЭК	UL	CSA	МЭК/ EN 60079-7	
250	300	300	-	
24 / 2,5	15 / -	15 / -	-	
2,5	-	-	-	
24 - 12	30-14	28-14	-	
МЭК	UL / CUL	CSA	МЭК/ EN 60079-7	
однож.	многож.	Кабельный наконечник с пластмассовой втулкой или без		
0,2 - 4	0,2 - 2,5	0,25 - 2,5	0,25 - 2,5	
0,2 - 1	0,2 - 1	0,25 - 1	-	
-	-	-	0,5 - 1	
4	2,5	-	-	
8				
M3				
0,5 - 0,6				
PA				
V2				

Данные для заказа

Описание	Полюсов	Цвет
Клемма , с красным светодиодом между верхним и средним ярусами, для установки на рейку NS 35... ³⁾		серый
Зеленый светодиод		серый
Клемма , с красным светодиодом между верхним и нижним ярусами, для установки на рейку NS 35... ³⁾		серый
Зеленый светодиод		серый
Клемма , с тремя проходными металлическими деталями и красным светодиодом между верхним и средним ярусами, для установки на рейку NS 35... ³⁾		серый
Зеленый светодиод		серый
Клемма , с тремя проходными металлическими деталями и красным светодиодом между верхним и нижним ярусами, для установки на рейку NS 35... ³⁾		серый
Зеленый светодиод		серый
Базовый клеммный модуль , для установки на монтажную рейку NS 35... ³⁾		серый

Тип	I _{макс.}	Артикул №	Штук
DIK 1,5-LA 24RD/O-M		2715856	50
DIK 1,5-LA 24GN/O-M		2715762	50

Данные для заказа

Тип	I _{макс.}	Артикул №	Штук
DIK 1,5-LA 24RD/U-O		2715995	50
DIK 1,5-LA 24GN/U-O		2715733	50

Принадлежности

Жесткая перемычка , изолированная	10	серебристый
Гребенчатый мостик , для среднего и нижнего яруса	80	синий
	80	красный
	80	белый
Разделительная пластина между отсеками, ширина 2 мм		серый
Отвертка		
Маркировочные полосы , для среднего и нижнего яруса		
Маркировка верхнего яруса		

FBI 10- 6	24 А	0203250	10
EB 80- DIK BU	24 А	2715940	1
EB 80- DIK RD	24 А	2715953	1
EB 80- DIK WH	24 А	2715788	1
ATP-DIK 1,5		1413272	50
SF-SL 0,6X3,5-100 S-VDE		1212587	10
SK 6,2/3,8 (см. каталог 5)			
ZB 6 (см. каталог 5)			

Принадлежности

FBI 10- 6	24 А	0203250	10
EB 80- DIK BU	24 А	2715940	1
EB 80- DIK RD	24 А	2715953	1
EB 80- DIK WH	24 А	2715788	1
ATP-DIK 1,5		1413272	50
SF-SL 0,6X3,5-100 S-VDE		1212587	10
SK 6,2/3,8 (см. каталог 5)			
ZB 6 (см. каталог 5)			

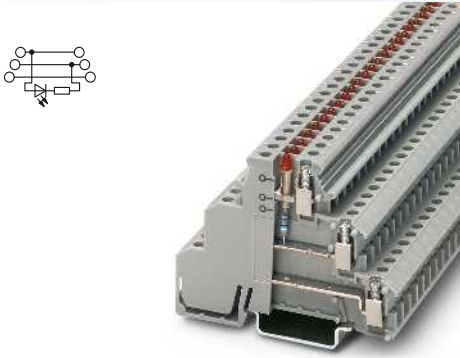

2,5 (4) мм², 30 А, трехъярусная клемма со световым индикатором

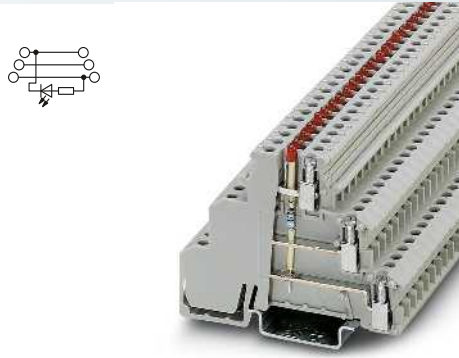

2,5 (4) мм², 30 А, трехъярусная клемма со световым индикатором

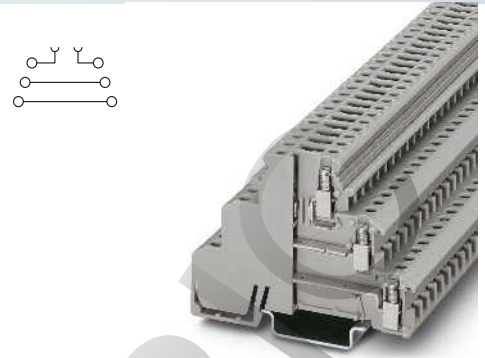

2,5 (4) мм², 30 А, трехъярусная клемма с зоной разделения



Технические характеристики			
Ширина	Длина	Высота NS 35/7,5	
6,2	72,5	54,5	
I _{макс.} [А]	U _{макс.} [В]	макс. Ø [мм ²]	AWG (UL)
30	250	0,2 - 4	30-14
МЭК	UL	CSA	МЭК/ EN 60079-7
250	300	300	-
24 / 2,5	15 / -	15 / -	-
2,5	-	-	-
24 - 12	30-14	28-14	-
МЭК	UL / CUL	CSA	МЭК/ EN 60079-7
-	-	-	-
однож.	многож.	Кабельный наконечник с пластмассовой втулкой или без	
0,2 - 4	0,2 - 2,5	0,25 - 2,5	0,25 - 2,5
0,2 - 1	0,2 - 1	0,25 - 1	-
-	-	-	0,5 - 1
4	2,5	-	-
8	M3	0,5 - 0,6	PA
	V2		

Технические характеристики			
Ширина	Длина	Высота NS 35/7,5	
6,2	72,5	54,5	
I _{макс.} [А]	U _{макс.} [В]	макс. Ø [мм ²]	AWG (UL)
30	250	0,2 - 4	30-14
МЭК	UL	CSA	МЭК/ EN 60079-7
250	300	300	-
24 / 2,5	15 / -	15 / -	-
2,5	-	-	-
24 - 12	30-14	28-14	-
МЭК	UL / CUL	CSA	МЭК/ EN 60079-7
-	-	-	-
однож.	многож.	Кабельный наконечник с пластмассовой втулкой или без	
0,2 - 4	0,2 - 2,5	0,25 - 2,5	0,25 - 2,5
0,2 - 1	0,2 - 1	0,25 - 1	-
-	-	-	0,5 - 1
4	2,5	-	-
8	M3	0,5 - 0,6	PA
	V2		

Технические характеристики			
Ширина	Длина	Высота NS 35/7,5	
6,2	72,5	54,5	
I _{макс.} [А]	U _{макс.} [В]	макс. Ø [мм ²]	AWG (UL)
15 ¹⁾	250 ¹⁾	0,2 - 4	30-14
МЭК 60947-7-1	МЭК	UL	CSA
250 ¹⁾	300	300	-
15 ¹⁾ / 2,5	15 / -	15 / -	-
2,5	-	-	-
24 - 12	30-14	28-14	-
МЭК	UL / CUL	CSA	МЭК/ EN 60079-7
15 ¹⁾ / 2,5	-	-	-
однож.	многож.	Кабельный наконечник с пластмассовой втулкой или без	
0,2 - 4	0,2 - 2,5	0,25 - 2,5	0,25 - 2,5
0,2 - 1	0,2 - 1	0,25 - 1	-
-	-	-	0,5 - 1
4	2,5	-	-
8	M3	0,5 - 0,6	PA
	V2		

Данные для заказа			
Тип	I _{макс.}	Артикул №	Штук
DIKD 1,5-LA 24RD/O-M		2715814	50
DIKD 1,5-LA 24GN/O-M		2716376	50

Данные для заказа			
Тип	I _{макс.}	Артикул №	Штук
DIKD 1,5-LA 24RD/U-O		2716279	50
DIKD 1,5-LA 24GN/U-O		2716402	50

Данные для заказа			
Тип	I _{макс.}	Артикул №	Штук
DIKD 1,5-TG		2774237	50

Принадлежности			
FBI 10-6	24 А	0203250	10
EB 80- DIK BU	24 А	2715940	1
EB 80- DIK RD	24 А	2715953	1
EB 80- DIK WH	24 А	2715788	1
ATP-DIKD 1,5		1413285	50
SF-SL 0,6X3,5-100 S-VDE		1212587	10
SK 6,2/3,8 (см. каталог 5)			
ZB 6 (см. каталог 5)			

Принадлежности			
FBI 10-6	24 А	0203250	10
EB 80- DIK BU	24 А	2715940	1
EB 80- DIK RD	24 А	2715953	1
EB 80- DIK WH	24 А	2715788	1
ATP-DIKD 1,5		1413285	50
SF-SL 0,6X3,5-100 S-VDE		1212587	10
SK 6,2/3,8 (см. каталог 5)			
ZB 6 (см. каталог 5)			

Принадлежности			
EB 80- DIK BU	24 А	2715940	1
EB 80- DIK RD	24 А	2715953	1
EB 80- DIK WH	24 А	2715788	1
ATP-DIKD 1,5		1413285	50
SF-SL 0,6X3,5-100 S-VDE		1212587	10
SK 6,2/3,8 (см. каталог 5)			
ZB 6 (см. каталог 5)			

Универсальные клеммы UK

Трехъярусные и трехпроводные клеммы для исполнительных устройств DOK 1,5... с основанием PE

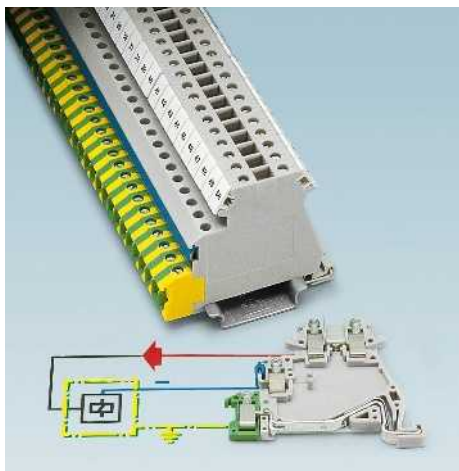

- Аналогичны по форме трехъярусным клеммам DIK ...
- В верхнем ярусе расположены проходные выводы для подключения сигнальных проводов с возможностью нанесения маркировки
- Средний ярус обеспечивает подачу напряжения на подключенное исполнительное устройство
- В отличие от клемм DIK, не имеющих электрического контакта с несущей рейкой, в данных выходных клеммах выводы нижнего яруса напрямую соединены с ней и обозначены желто-зеленым цветом, как разъем PE
- Гребенчатые перемычки обеспечивают возможность шунтирования до 80 клемм
- Для шунтирования несмежных клемм отдельные выводы гребенчатой перемычки можно легко удалить
- Кроме того, можно без проблем попеременно подсоединять исполнительное устройство и датчик
- Для свободного формирования разводки всех клеммных контактов, а также позионирования перемычки гребешок перемычки соединяется с корпусом клеммы с помощью защелок
- Для визуального отображения состояния проводки датчиков и исполнительных устройств имеются клеммы со световым индикатором зеленого и красного цвета
- Клемма с возможностью установки радиокомпонентов DOKD 1,5-TG может использоваться для установки штекера с держателем предохранителя или разделительного штекера

Примечания:
1) Ток и напряжение определяются типом вставляемого компонента.
2) Светодиодный индикатор: напряжение 15–30 В пост. тока, ток 1–2,5 мА
3) Соответствующие принадлежности приведены в документации, см. стр. 412.

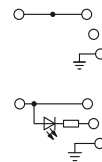

2,5 (4) мм², 26 А, трехпроводная клемма для датчиков с основанием PE



Размеры	[мм]
Макс. электрические данные	
Расчетные данные	
Расчетное напряжение	[В]
Номинальный ток / сечение	[А] / [мм ²]
Расчетное сечение	[мм ²]
Диапазон сечений	AWG
Расчетные данные, ярус	
Номинальный ток / сечение	[А] / [мм ²]
Возможности подключения	
1-жильный	[мм ²]
2-жильный (одинаковые жилы)	[мм ²]
2-жильный гибкий с кабельным наконечником TWIN	[мм ²]
Макс. сечение с гребенчатым мостиком	[мм ²]
Общие характеристики	
Длина снятия изоляции	[мм]
Резьба винтов	
Момент затяжки	[Нм]
Изоляционный материал	
Класс воспламеняемости согласно UL 94	

Технические характеристики				
Ширина	Длина	Высота NS 35/7,5		
6,2	61,5	54,5		
I _{max.} [А]	U _{max.} [В]	макс. Ø [мм ²]	AWG (UL)	
26	250	0,2 - 4	30-14	
МЭК 60947-7-1 / МЭК 60947-7-2				
МЭК	UL	CSA	МЭК/EN 60079-7	
Расчетное напряжение	300	300	-	
Номинальный ток / сечение	24 / 2,5	15 / -	15 / -	
Расчетное сечение	2,5	-	-	
Диапазон сечений	24 - 12	30-14	28-14	
Расчетные данные, ярус				
МЭК	UL / CUL	CSA	МЭК/EN 60079-7	
Номинальный ток / сечение	-	-	-	
Возможности подключения	однок.	многож.	Кабельный наконечник с пластмассовой втулкой или без	
1-жильный	0,2 - 4	0,2 - 2,5	0,25 - 2,5 0,25 - 2,5	
2-жильный (одинаковые жилы)	0,2 - 1	0,2 - 1	0,25 - 1 -	
2-жильный гибкий с кабельным наконечником TWIN	-	-	0,5 - 1 -	
Макс. сечение с гребенчатым мостиком	4	2,5	- -	
Общие характеристики				
Длина снятия изоляции	8			
Резьба винтов	M3			
Момент затяжки	0,5 - 0,6			
Изоляционный материал	PA			
Класс воспламеняемости согласно UL 94	V2			

Описание	Полусов	Цвет
Клемма, для установки на рейку NS 35...		серый
Клемма, с красным (RD) светодиодом между верхним и средним ярусами, для установки на NS 35... ²⁾		серый
Клемма, с зеленым (GN) светодиодом между верхним и средним ярусами, для установки на NS 35... ²⁾		серый
Клемма, с проходными металлическими частями на верхнем и нижнем ярусах, для установки на NS 35...		серый
Базовый клеммный модуль, для установки на монтажную рейку NS 35... ³⁾		серый

Гребенчатый мост, для среднего и нижнего яруса, полностью изолированный		
	10	серый
	10	красный
	10	синий
	80	синий
	80	красный
	80	белый

Жесткая перемычка, изолированная	10	серебристый
Разделительная пластина между отсеками, ширина 2 мм		серый
Отвертка		
Маркировочные полосы, для среднего и нижнего яруса		
Маркировка верхнего яруса		

Данные для заказа			
Тип	I _{max.}	Артикул №	Штук
DOK 1,5		2717016	50
DOK 1,5-LA 24RD/O-M		2717029	50
DOK 1,5-LA 24GN/O-M		2717074	50

Принадлежности			
EB 10- DIK GY	26 А	2715937	10
EB 10- DIK RD	26 А	2716774	10
EB 10- DIK BU	26 А	2716680	10
EB 80- DIK BU	26 А	2715940	1
EB 80- DIK RD	26 А	2715953	1
EB 80- DIK WH	26 А	2715788	1
FBI 10- 6	26 А	0203250	10
ATP-DIK 1,5		1413272	50
SF-SL 0,6X3,5-100 S-VDE		1212587	10
SK 6,2/3,8 (см. каталог 5)			
ZB 6 (см. каталог 5)			

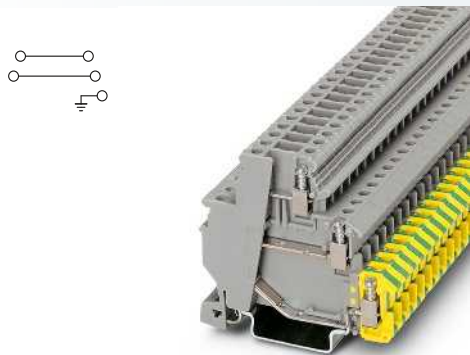

2,5 (4) мм², 26 А, трехъярусная схема с заземляющим основанием

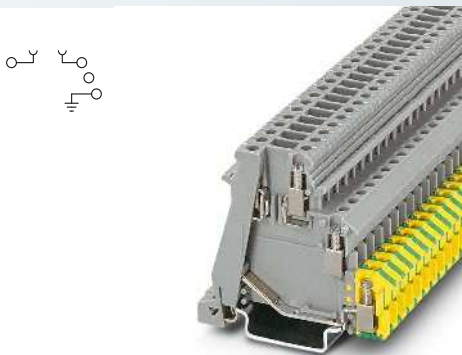

2,5 (4) мм², 16 А, трехпроводная клемма с зоной разрыва цепи и основанием PE

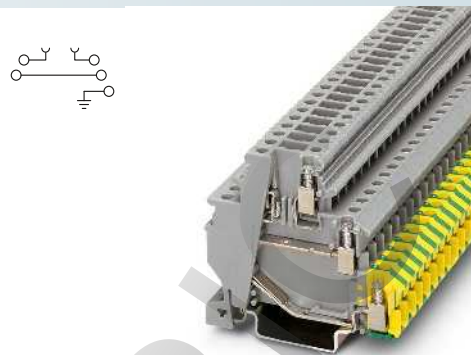

2,5 (4) мм², 26 А, трехъярусная клемма с зоной разрыва и заземляющим основанием



Технические характеристики			
Ширина	Длина	Высота NS 35/7,5	
6,2	62,5	54,5	
I _{макс.} [А]	U _{макс.} [В]	макс. Ø [мм ²]	AWG (UL)
26	250	0,2 - 4	30-14
МЭК 60947-7-1 / МЭК 60947-7-2			
МЭК	UL	CSA	МЭК/ EN 60079-7
250	300	300	-
24 / 2,5	15 / -	15 / -	-
2,5	-	-	-
24 - 12	30-14	28-14	-
МЭК	UL / CUL	CSA	МЭК/ EN 60079-7
-	-	-	-
однож.	многож.	Кабельный наконечник с пластмассовой втулкой или без	
0,2 - 4	0,2 - 2,5	0,25 - 2,5	0,25 - 2,5
0,2 - 1	0,2 - 1	0,25 - 1	-
-	-	-	0,5 - 1
4	2,5	-	-
8			
M3			
0,5 - 0,6			
PA			
V2			

Технические характеристики			
Ширина	Длина	Высота NS 35/7,5	
6,2	61	54,5	
I _{макс.} [А]	U _{макс.} [В]	макс. Ø [мм ²]	AWG (UL)
16 ¹⁾	250 ¹⁾	0,2 - 4	30-14
МЭК 60947-7-1 / МЭК 60947-7-2			
МЭК	UL	CSA	МЭК/ EN 60079-7
250 ¹⁾	300	300	-
16 ¹⁾ / 1,5	15 / -	15 / -	-
2,5	-	-	-
24 - 12	30-14	28-14	-
МЭК	UL / CUL	CSA	МЭК/ EN 60079-7
16 ¹⁾	-	-	-
однож.	многож.	Кабельный наконечник с пластмассовой втулкой или без	
0,2 - 4	0,2 - 2,5	0,25 - 2,5	0,25 - 2,5
0,2 - 1	0,2 - 1	0,25 - 1	-
-	-	-	0,5 - 1
4	2,5	-	-
8			
M3			
0,5 - 0,6			
PA			
V2			

Технические характеристики			
Ширина	Длина	Высота NS 35/7,5	
6,2	63	54,5	
I _{макс.} [А]	U _{макс.} [В]	макс. Ø [мм ²]	AWG (UL)
26 ¹⁾	250 ¹⁾	0,2 - 4	30-14
МЭК 60947-7-1 / МЭК 60947-7-2			
МЭК	UL	CSA	МЭК/ EN 60079-7
250 ¹⁾	300	300	-
24 ¹⁾ / 2,5	15 / -	15 / -	-
2,5	-	-	-
24 - 12	30-14	28-14	-
МЭК 60947-7-1			
МЭК	UL / CUL	CSA	МЭК/ EN 60079-7
16 ¹⁾	-	-	-
однож.	многож.	Кабельный наконечник с пластмассовой втулкой или без	
0,2 - 4	0,2 - 2,5	0,25 - 2,5	0,25 - 2,5
0,2 - 1	0,2 - 1	0,25 - 1	-
-	-	-	0,5 - 1
4	2,5	-	-
8			
M3			
0,5 - 0,6			
PA			
V2			

Данные для заказа			
Тип	I _{макс.}	Артикул №	Штук
DOK 1,5-2D		2717139	50

Данные для заказа			
Тип	I _{макс.}	Артикул №	Штук
DOK 1,5-TG		2717113	50

Данные для заказа			
Тип	I _{макс.}	Артикул №	Штук
DOKD 1,5-TG		3011054	50

Принадлежности			
EB 10- DIK GY	26 А	2715937	10
EB 10- DIK RD	26 А	2716774	10
EB 10- DIK BU	26 А	2716680	10
EB 80- DIK BU	26 А	2715940	1
EB 80- DIK RD	26 А	2715953	1
EB 80- DIK WH	26 А	2715788	1
ATP-DIKD 1,5		1413285	50
SF-SL 0,6X3,5-100 S-VDE		1212587	10

Принадлежности			
EB 10- DIK GY	26 А	2715937	10
EB 10- DIK RD	26 А	2716774	10
EB 10- DIK BU	26 А	2716680	10
EB 80- DIK BU	26 А	2715940	1
EB 80- DIK RD	26 А	2715953	1
EB 80- DIK WH	26 А	2715788	1
ATP-DIK 1,5		1413272	50
SF-SL 0,6X3,5-100 S-VDE		1212587	10

Принадлежности			
EB 10- DIK GY	26 А	2715937	10
EB 10- DIK RD	26 А	2716774	10
EB 10- DIK BU	26 А	2716680	10
EB 80- DIK BU	26 А	2715940	1
EB 80- DIK RD	26 А	2715953	1
EB 80- DIK WH	26 А	2715788	1
ATP-DIKD 1,5		1413285	50
SF-SL 0,6X3,5-100 S-VDE		1212587	10

SK 6,2/3,8 (см. каталог 5)
ZB 6 (см. каталог 5)

SK 6,2/3,8 (см. каталог 5)
ZB 6 (см. каталог 5)

SK 6,2/3,8 (см. каталог 5)
ZB 6 (см. каталог 5)

Универсальные клеммы UK

Четырехпроводные клеммы VIOK 1,5... для подключения датчиков и исполнительных устройств

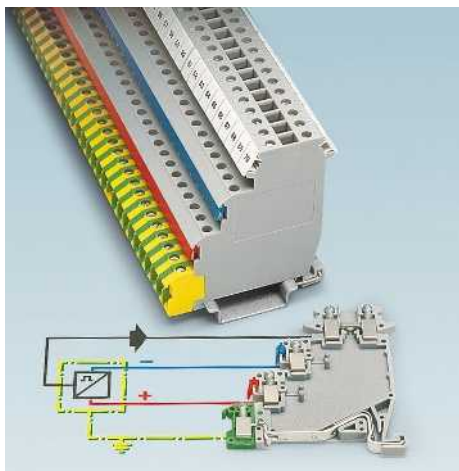

VIOK 1,5

- Данная клемма представляет собой комбинацию клемм DIK ... и DOK ..., которая позволяет использовать одну клемму для подключения датчиков и исполнительных устройств
- В верхнем ярусе расположены проходные выводы для подключения сигнальных проводов с возможностью нанесения маркировки
- Два средних яруса обеспечивают подачу питания к датчику
- В нижнем ярусе расположен PE-разъем

VIOK 1,5-2D

- Данная клемма состоит из двух проходных ярусов и двух ярусов с выводами для шины нейтрали
- Данные клеммы предназначены для подключения программируемых или автоматически диагностируемых датчиков, состояние которых можно дополнительно контролировать через проводники, подключенные ко второму проходному ярусу

VIOK 1,5-D/TG/D/PE

- Данные клеммы оснащены штекерным размыкателем цепи во втором сверху ярусе, благодаря этому проводники положительной полярности, идущие от датчиков, можно подсоединить через штекерный модуль с предохранителем или через разделительный штекер для последующего тестирования

Примечания:

- 1) Ток и напряжение определяются типом вставляемого компонента.
- 2) При использовании гребенчатых мостиков EB номинальное напряжение снижается до 250 В.
- 3) Соответствующие принадлежности приведены в документации, см. стр. 412.

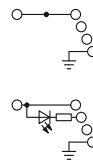

2,5 (4) мм², 26 А, четырехпроводная клемма для датчиков с основанием PE



Технические характеристики

Размеры	[мм]				
Ширина	6,2	Длина	62,5	Высота NS 35/7,5	70
Макс. электрические данные	$I_{\text{макс.}}$ [А]	$U_{\text{макс.}}$ [В]	макс. Ø [мм ²]	AWG (UL)	
	26	250	0,2 - 4	30-14	
Расчетные данные	МЭК 60947-7-1 / МЭК 60947-7-2		CSA	МЭК/ EN 60079-7	
	Расчетное напряжение	[В]	250	300	-
Номинальный ток / сечение	[А] / [мм ²]	24 / 2,5	15 / -	15 / -	-
Расчетное сечение	[мм ²]	2,5	-	-	-
Диапазон сечений	AWG	24 - 12	30-14	28-14	-
Расчетные данные, ярус					
Номинальный ток / сечение	[А] / [мм ²]	-	-	-	-
Возможности подключения					
1-жильный.	[мм ²]	0,2 - 4	0,2 - 2,5	Кабельный наконечник с пластмассовой втулкой или без	
2-жильный (одинаковые жилы)	[мм ²]	0,2 - 1	0,2 - 1	0,25 - 2,5	0,25 - 2,5
2-жильный гибкий с кабельным наконечником TWIN	[мм ²]	-	-	0,25 - 1	-
Макс. сечение с гребенчатым мостиком	[мм ²]	4	2,5	-	0,5 - 1
Общие характеристики					
Длина снятия изоляции	[мм]	8			
Резьба винтов		M3			
Момент затяжки	[Нм]	0,5 - 0,6			
Изоляционный материал		PA			
Класс воспламеняемости согласно UL 94		V2			

Данные для заказа

Тип	$I_{\text{макс.}}$	Артикул №	Штук
VIOK 1,5		2718015	50
VIOK 1,5-LA 24RD/O-MO		2718028	50
VIOK 1,5-LA 24GN/O-MO		2718112	50

Принадлежности

Наименование	Ток	Артикул №	Штук
EB 10- DIK GY	26 А	2715937	10
EB 10- DIK RD	26 А	2716774	10
EB 10- DIK BU	26 А	2716680	10
EB 80- DIK BU	26 А	2715940	1
EB 80- DIK RD	26 А	2715953	1
EB 80- DIK WH	26 А	2715788	1
FBI 10- 6	26 А	0203250	10
ATP-DIK 1,5		1413272	50
SF-SL 0,6X3,5-100 S-VDE		1212587	10

Описание	Полосов	Цвет
Клемма, для установки на рейку NS 35...		серый
Клемма, с красным (RD) светодиодом между верхним и расположенным ниже ярусами, для установки на NS 35...		серый
Клемма, с зеленым (GN) светодиодом между верхним и расположенным ниже ярусами, для установки на NS 35...		серый
Клемма, с двумя металлическими деталями для проходного монтажа, монтаж на рейку NS 35...		серый
Клемма, с тремя металлическими деталями для проходного монтажа, для установки на рейку NS 35...		серый
Базовый клеммный модуль, с двумя металлическими деталями для проходного монтажа, для установки на рейку NS 35... ³⁾		серый

Гребенчатый мост, для среднего и нижнего яруса, полностью изолированный	Полосов	Цвет
	10	серый
	10	красный
	10	синий
	80	синий
	80	красный
	80	белый
Жесткая перемычка, изолированная	10	серебристый
Разделительная пластина между отсеками, ширина 2 мм		серый
Отвертка		

Маркировочные полосы, для среднего и нижнего яруса
Маркировка средних ярусов
Маркировка верхнего яруса

SK 6,2/3,8 (см. каталог 5)
ZB 6 (см. каталог 5)

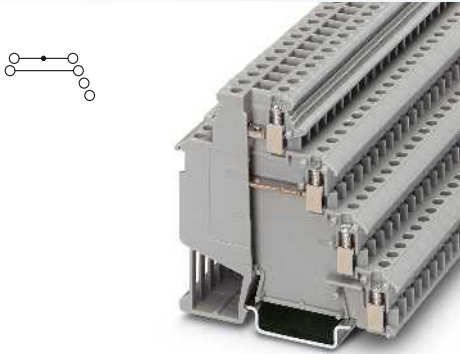

2,5 (4) мм², 26 А, четырехпроводная клемма, два верхних яруса используются в качестве проходных

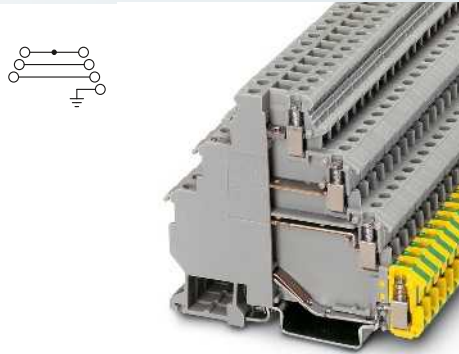

2,5 (4) мм², 26 А, четырехъярусная клемма с заземляющим основанием

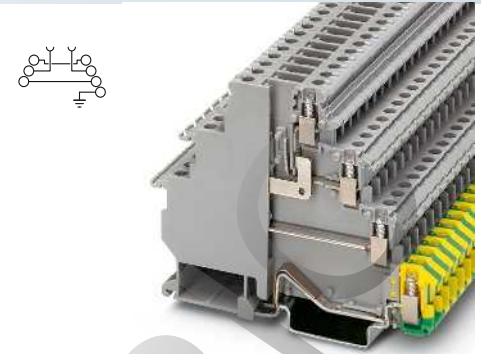

2,5 (4) мм², 24 А, четырехъярусная клемма с заземляющим основанием, зона разрыва цепи в третьем ярусе



Технические характеристики			
Ширина	Длина	Высота NS 35/7,5	
6,2	73	70	
I _{макс.} [А]	U _{макс.} [В]	макс. Ø [мм ²]	AWG (UL)
26	250	0,2 - 4	30-14
МЭК 60947-7-1			
МЭК	UL	CSA	МЭК/ EN 60079-7
250	300	300	-
24 / 2,5	15 / -	15 / -	-
2,5	-	-	-
24 - 12	30-14	28-14	-
МЭК			
МЭК	UL / CUL	CSA	МЭК/ EN 60079-7
-	-	-	-
однож.	многож.	Кабельный наконечник с пластмассовой втулкой или без	
0,2 - 4	0,2 - 2,5	0,25 - 2,5	0,25 - 2,5
0,2 - 1	0,2 - 1	0,25 - 1	-
-	-	-	0,5 - 1
4	2,5	-	-
8			
M3			
0,5 - 0,6			
PA			
V2			

Технические характеристики			
Ширина	Длина	Высота NS 35/7,5	
6,2	82,5	70	
I _{макс.} [А]	U _{макс.} [В]	макс. Ø [мм ²]	AWG (UL)
26	400 ²⁾	0,2 - 4	30-14
МЭК 60947-7-1 / МЭК 60947-7-2			
МЭК	UL	CSA	МЭК/ EN 60079-7
400 ²⁾	300	300	-
24 / 2,5	15 / -	15 / -	-
2,5	-	-	-
24 - 12	30-14	28-14	-
МЭК			
МЭК	UL / CUL	CSA	МЭК/ EN 60079-7
-	-	-	-
однож.	многож.	Кабельный наконечник с пластмассовой втулкой или без	
0,2 - 4	0,2 - 2,5	0,25 - 2,5	0,25 - 2,5
0,2 - 1	0,2 - 1	0,25 - 1	-
-	-	-	0,5 - 1
4	2,5	-	-
8			
M3			
0,5 - 0,6			
PA			
V2			

Технические характеристики			
Ширина	Длина	Высота NS 35/7,5	
6,2	91,5	70	
I _{макс.} [А]	U _{макс.} [В]	макс. Ø [мм ²]	AWG (UL)
24 ¹⁾	250 ¹⁾	0,2 - 4	30-14
МЭК 60947-7-1 / МЭК 60947-7-2			
МЭК	UL	CSA	МЭК/ EN 60079-7
250 ¹⁾	300	300	-
24 ¹⁾ / 2,5	15 / -	15 / -	-
2,5	-	-	-
24 - 12	30-14	28-14	-
МЭК 60947-7-1			
МЭК	UL / CUL	CSA	МЭК/ EN 60079-7
16 / 1,5	-	-	-
однож.	многож.	Кабельный наконечник с пластмассовой втулкой или без	
0,2 - 4	0,2 - 2,5	0,25 - 2,5	0,25 - 2,5
0,2 - 1	0,2 - 1	0,25 - 1	-
-	-	-	0,5 - 1
4	2,5	-	-
8			
M3			
0,5 - 0,6			
PA			
V2			

Данные для заказа			
Тип	I _{макс.}	Артикул №	Штук
VIOK 1,5-2D		2718196	50

Данные для заказа			
Тип	I _{макс.}	Артикул №	Штук
VIOK 1,5-3D/PE		2718206	50

Данные для заказа			
Тип	I _{макс.}	Артикул №	Штук
VIOK 1,5-D/TG/D/PE		3011067	50

Принадлежности			
EB 10- DIK GY	26 А	2715937	10
EB 10- DIK RD	26 А	2716774	10
EB 10- DIK BU	26 А	2716680	10
EB 80- DIK BU	26 А	2715940	1
EB 80- DIK RD	26 А	2715953	1
EB 80- DIK WH	26 А	2715788	1
FBI 10- 6	26 А	0203250	10
ATP-DIKD 1,5		1413285	50
SF-SL 0,6X3,5-100 S-VDE		1212587	10
SK 6,2/3,8 (см. каталог 5)			
ZB 6 (см. каталог 5)			

Принадлежности			
EB 10- DIK GY	26 А	2715937	10
EB 10- DIK RD	26 А	2716774	10
EB 10- DIK BU	26 А	2716680	10
EB 80- DIK BU	26 А	2715940	1
EB 80- DIK RD	26 А	2715953	1
EB 80- DIK WH	26 А	2715788	1
FBI 10- 6	26 А	0203250	10
ATP-DIK 1,5		1413272	50
SF-SL 0,6X3,5-100 S-VDE		1212587	10
SK 6,2/3,8 (см. каталог 5)			
ZB 6 (см. каталог 5)			

Принадлежности			
EB 10- DIK GY	26 А	2715937	10
EB 10- DIK RD	26 А	2716774	10
EB 10- DIK BU	26 А	2716680	10
EB 80- DIK BU	26 А	2715940	1
EB 80- DIK RD	26 А	2715953	1
EB 80- DIK WH	26 А	2715788	1
ATP-DIKD 1,5		1413285	50
SF-SL 0,6X3,5-100 S-VDE		1212587	10
SK 6,2/3,8 (см. каталог 5)			
ZBF 6 (см. каталог 5)			
ZB 6 (см. каталог 5)			

Трех- и четырехъярусные клеммы SLKK ... и DLK ... с основанием PE

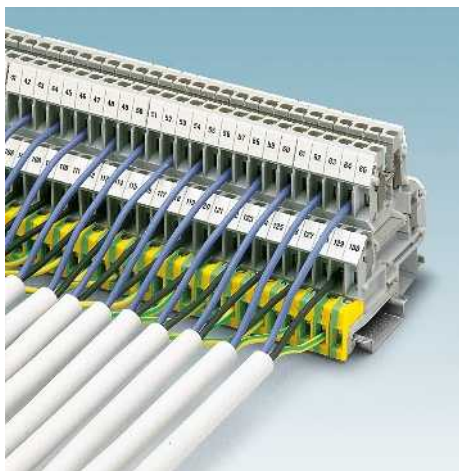

Трехъярусные клеммы SLKK 5...

- С двумя смещенными в сторону проходными ярусами и разъемом для заземляющего провода с возможностью подключения к монтажной рейке, выполняющей функцию магистральной шины PE
- Это обеспечивает возможность компактной и систематической разводки 3-жильных проводов
- Особенно подходят для применения в устройствах управления с внешними сервоприводами, магнитными клапанами и концевыми выключателями
- В клеммы SLKK 5-LA...U-O встроен световой индикатор, сигнализирующий о наличии или отсутствии напряжения в выводе нижнего яруса
- Перемычка FBI 10-6 позволяет объединять в верхнем ярусе обратные провода внешних потребляющих устройств и выводы световых индикаторов для создания общей магистральной шины

Четырехъярусные клеммы DLK ...

- За счет своей конструкции - три проходных яруса с разъемом PE - трехпроводные клеммы DLK 2,5-PE и DLKB 2,5-PE особенно подходят для подсоединения потребителей трехфазного тока
- Для сокращения расходов на формирование проводки клемму DLKB 2,5-PE можно дополнительно шунтировать в среднем и нижнем ярусе с помощью вставных перемычек EB...-DIK, имеющих до 80 контактов

Примечания:

1) Напряжение определяется типом светового индикатора (только для SLKK 5-LA...)

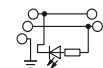
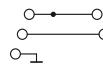

4 (4) мм², 34 А, трехъярусная схема с заземляющим основанием



Технические характеристики

Размеры	[мм]			
Ширина	6,2	66,5	69,5	
Макс. электрические данные	$I_{\text{макс.}}$ [А]	$U_{\text{макс.}}$ [В]	макс. Ø [мм ²]	AWG (UL)
	34	500 ¹⁾	0,2 - 4	26-10
Расчетные данные	МЭК 60947-7-1 / МЭК 60947-7-2			
	МЭК	UL	CSA	МЭК/EN 60079-7
Расчетное напряжение	[В]	500 ¹⁾	600	300
Номинальный ток / сечение	[А] / [мм ²]	34 / 4	30 / -	25 / -
Расчетное сечение	[мм ²]	4	-	-
Диапазон сечений	AWG	24 - 10	26-10	28-12
Возможности подключения	однож.	многож.	Кабельный наконечник с пластмассовой втулкой или без	
	1-жильн.	[мм ²]	0,2 - 4	0,2 - 4
2-жильный (одинаковые жилы)	[мм ²]	0,2 - 1,5	0,2 - 1,5	0,25 - 4
2-жильный гибкий с кабельным наконечником TWIN	[мм ²]	-	-	0,25 - 1,5
Макс. сечение с гребенчатым мостиком	[мм ²]	4	2,5	0,5 - 1,5
Общие характеристики				
Длина снятия изоляции	[мм]	8		
Резьба винтов		M3		
Момент затяжки	[Нм]	0,6 - 0,8		
Изоляционный материал		PA		
Класс воспламеняемости согласно UL 94		V0		

Данные для заказа

Описание	Полюсов	Цвет	Тип	$I_{\text{макс.}}$	Артикул №	Штук
Двухъярусная клемма, с выводом в основании для заземляющего проводника, установка на монтажную рейку NS 35...		серый	SLKK 5		0461018	50
Двухъярусная клемма, с выводом в основании для заземляющего проводника, установка на монтажную рейку NS 35..., с индикатором для 15-30 В пер./пост. тока с индикатором 30 - 60 В AC/DC		серый	SLKK 5-LA 24 RD/U-O		0461021	50
Четырехвыводная клемма, для установки на монтажную рейку NS 35...		серый	SLKK 5-LA 60 RD/U-O		0461034	50
		серый	SLKK 5-LA230		0461047	50

Принадлежности

Крышка, ширина 2,5 мм		серый	D-UKK 3/5	26 А	2770024	50
Крышка-проставка, выравнивает смещения уровня при монтаже стандартных клемм в ряд, толщина 2,5 мм		серый	DG-UKK 3/5	26 А	2770817	50
Гребенчатый мост, для среднего и нижнего яруса, полностью изолированный	10	серый	EB 2-6	26 А		
	10	красный				
	10	синий				
	80	синий				
	80	красный				
	80	белый				
Гребенчатый мостик, изолированный			EB 3-6	26 А	0201142	100
	2	серый	EB 10-6	26 А	0201139	10
	3	серый	FBI 10-6	32 А	0203250	10
	10	серый				
Винтовая перемычка, изолированная	10	серебристый	TS-KK 3		2770215	50
Разделительная пластина, для разделения соседних перемычек, с возможностью последующего раздвижения, без контактных потерь		серый	SF-SL 0,6X3,5-100 S-VDE		1212587	10
Отвертка			ZB 6 (см. каталог 5)			
Маркировка бонового паза						

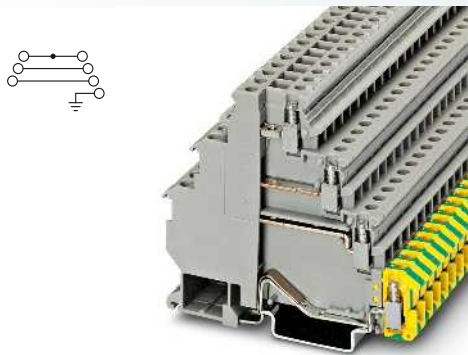

2,5 (4) мм², 26 А, четырехъярусная клемма с заземляющим основанием

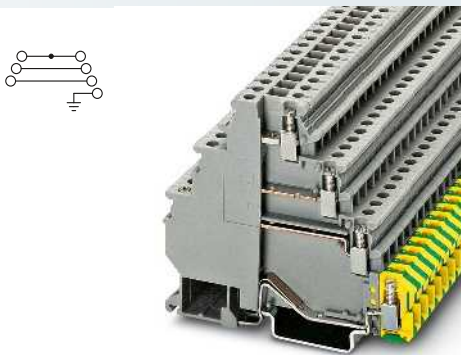

2,5 (4) мм², 26 А, четырехъярусная клемма с заземляющим основанием

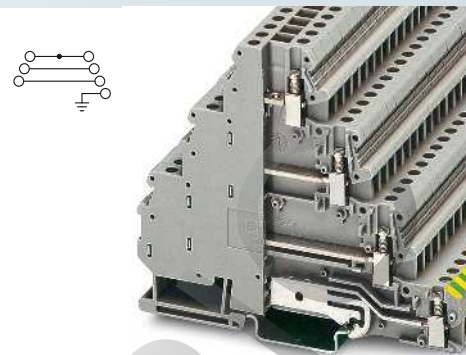

4 (6) мм², 34 А, четырехъярусная клемма с заземляющим основанием



Технические характеристики			
Ширина	Длина	Высота NS 35/7,5	
6,2	83,5	70	
I _{макс.} [А]	U _{макс.} [В]	макс. Ø [мм ²]	AWG (UL)
26	400	0,2 - 4	30-14
МЭК 60947-7-1 / МЭК 60947-7-2			
МЭК	UL	CSA	МЭК/ EN 60079-7
400	300	300	-
24 / 2,5	15 / -	15 / -	-
2,5	-	-	-
24 - 12	30-14	28-12	-
однож.	многож.	Кабельный наконечник с пластмассовой втулкой или без	
0,2 - 4	0,2 - 2,5	0,25 - 2,5	0,25 - 2,5
0,2 - 1	0,2 - 1	0,25 - 1	-
-	-	-	0,5 - 1
4	2,5	-	-
8			
M3			
0,5 - 0,6			
PA			
V0			

Технические характеристики			
Ширина	Длина	Высота NS 35/7,5	
6,2	83	70	
I _{макс.} [А]	U _{макс.} [В]	макс. Ø [мм ²]	AWG (UL)
26	400	0,2 - 4	30-14
МЭК 60947-7-1 / МЭК 60947-7-2			
МЭК	UL	CSA	МЭК/ EN 60079-7
400	300	300	-
24 / 2,5	15 / -	15 / -	-
2,5	-	-	-
24 - 12	30-14	28-12	-
однож.	многож.	Кабельный наконечник с пластмассовой втулкой или без	
0,2 - 4	0,2 - 2,5	0,25 - 2,5	0,25 - 2,5
0,2 - 1	0,2 - 1	0,25 - 1	-
-	-	-	0,5 - 1
-	-	-	-
8			
M3			
0,5 - 0,6			
PA			
V0			

Технические характеристики			
Ширина	Длина	Высота NS 35/7,5	
6,2	103,5	86,5	
I _{макс.} [А]	U _{макс.} [В]	макс. Ø [мм ²]	AWG (UL)
34	400	0,2 - 6	30-10
МЭК 60947-7-1 / МЭК 60947-7-2			
МЭК	UL	CSA	МЭК/ EN 60079-7
400	600	-	-
32 / 4	30 / -	-	-
4	-	-	-
24 - 10	30-10	-	-
однож.	многож.	Кабельный наконечник с пластмассовой втулкой или без	
0,2 - 6	0,2 - 4	0,25 - 4	0,25 - 4
0,2 - 2,5	0,2 - 2,5	0,25 - 1,5	-
-	-	-	0,5 - 1,5
-	-	-	-
8			
M3			
0,5 - 0,6			
PA			
V0			

Данные для заказа			
Тип	I _{макс.}	Артикул №	Штук
DLKB 2,5-PE		3011038	50

Данные для заказа			
Тип	I _{макс.}	Артикул №	Штук
DLK 2,5-PE		3011041	50

Данные для заказа			
Тип	I _{макс.}	Артикул №	Штук
DLK 4-PE		3011999	50

Принадлежности			
EB 10- DIK GY	26 А	2715937	10
EB 10- DIK RD	26 А	2716774	10
EB 10- DIK BU	26 А	2716680	10
EB 80- DIK BU	26 А	2715940	1
EB 80- DIK RD	26 А	2715953	1
EB 80- DIK WH	26 А	2715788	1
FBI 10- 6	26 А	0203250	10
SF-SL 0,6X3,5-100 S-VDE		1212587	10

Принадлежности			
FBI 10- 6	26 А	0203250	10
SF-SL 0,6X3,5-100 S-VDE		1212587	10

Принадлежности			
FBI 10- 6	30 А	0203250	10
SF-SL 0,6X3,5-100 S-VDE		1212587	10

Универсальные клеммы UK

Клеммы с держателем под предохранитель UK ...-HESI...N

- Компактная экономящая пространство конструкция
- Универсальная зона размыкания

Примечания:

- 1) При выходе из строя предохранителя выходная цепь продолжает оставаться под напряжением.
- 2) Ток определяется используемым предохранителем, напряжение определяется параметрами индикатора. Учитывайте макс. рассеиваемую мощность.

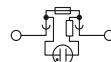
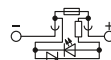
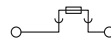

4 (6) мм², 6,3 А, клемма, для стеклянных предохранителей 5 x 20 мм

		Технические характеристики				
Размеры		Ширина	Длина	Высота NS 35/7,5		
	[мм]	8,2	58	50		
Размеры		Ширина	Длина	Высота NS 32		
	[мм]	8,2	58	55		
Макс. элентрические данные		I _{ном.} [А]	U _{ном.} [В]	макс. Ø [мм ²]	AWG (UL)	
		6,3 ²	500 ²	0,2 - 6	-	
Расчетные данные		МЭК 60947-7-3	UL	CSA	МЭК/EN 60079-7	
Расчетное напряжение	[В]	500 ²	-	-	-	
Номинальный ток / сечение	[А] / [мм ²]	6,3 ² / 1,5	-	-	-	
Расчетное сечение	[мм ²]	4	-	-	-	
Диапазон сечений	AWG	24 - 10	-	-	-	
Возможности подключения		однож.	многож.	Кабельный наконечник с пластмассовой втулкой или без		
1-жильн.	[мм ²]	0,2 - 6	0,2 - 4	0,25 - 4	0,25 - 2,5	
2-жильный (одинаковые жилы)	[мм ²]	0,2 - 1,5	0,2 - 1,5	0,25 - 1,5	-	
2-жильный гибкий с кабельным наконечником TWIN	[мм ²]	-	-	-	0,5 - 2,5	
Макс. сечение с гребенчатым мостиком	[мм ²]	4	4	-	-	
Общие характеристики						
Длина снятия изоляции	[мм]	8				
Резьба винтов		M3				
Момент затяжки	[Нм]	0,6 - 0,8				
Изоляционный материал		PA				
Класс воспламеняемости согласно UL 94		V0				
Данные для заказа						
Описание	Полюсов	Цвет	Тип	I _{max.}	Артикул №	Штук
Клемма с держателем предохранителя, для монтажа на NS 35..., для плавких предохранителей 5 x 20		черный	UK 5-HESI N		3000539	50
со световым индикатором для 12-30 В перем./пост. тока, 0,7-1,95 мА ¹)		черный	UK 5-HESILED 24 N		3000540	50
со световым индикатором для 30-60 В перем./пост. тока, 0,9-1,8 мА ¹)		черный	UK 5-HESILED 60 N		3000541	50
со светодиодным индикатором для 110-250 В пер./пост. тока, 0,1-0,5 мА ¹)		черный	UK 5-HESILA 250 N		3000542	50
Клемма с размыкателем, форма аналогична UK 5-HESI N		черный / оранжевый / серый/оранжевый				
Проходная клемма, для установки на монтажную рейку NS 35...		серый				
Принадлежности						
Крышка, ширина 2,2 мм		черный	D-UK 5-HESI N		3000543	50
Гребенчатая перемычка, разделяемая, изолированная						
	2	серый	EBS 2- 8	14 А	3118151	100
	3	серый	EBS 3- 8	14 А	3118148	50
	10	серый	EBS 10- 8	14 А	3118135	10
Отвертка			SF-SL 0,6x3,5-100 S-VDE		1212587	10
Маркировка бонового паза			UC-TM 8, UC-TM 8 или ZB 8 (см. каталог 5)			

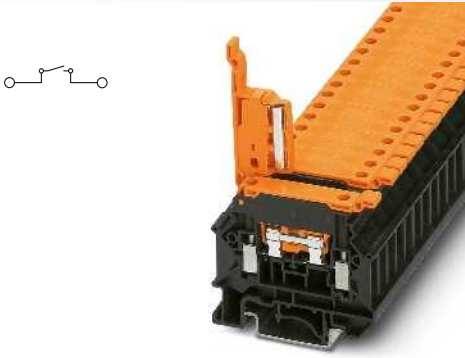

4 (6) мм², 16 А, клемма с размыкателем, той же формы

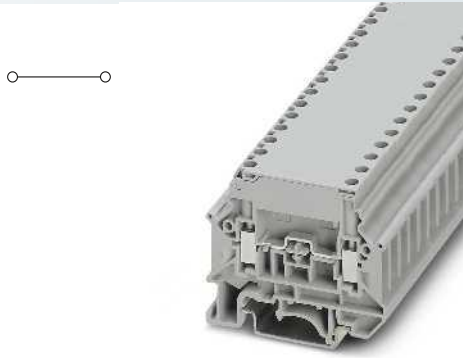

4 (6) мм², 32 А, проходная клемма, той же формы



Технические характеристики			
Ширина	Длина	Высота NS 35/7,5	
8,2	58	50	
Ширина	Длина	Высота NS 32	
8,2	58	55	
I _{макс.} [А]	U _{макс.} [В]	макс. Ø [мм ²]	AWG (UL)
16	500	0,5 - 6	26-10
МЭК 60947-7-1			
МЭК	UL	CSA	МЭК/ EN 60079-7
500	600	-	-
16 / 1,5	16	-	-
4	-	-	-
20 - 10	26-10	-	-
однож.	многож.	Кабельный наконечник с пластмассовой втулкой или без	
0,5 - 6	0,5 - 4	0,5 - 4	0,5 - 2,5
0,5 - 1,5	0,5 - 1,5	0,5 - 1,5	-
-	-	-	0,5 - 1,5
4	4	-	-
9			
M3			
0,6 - 0,8			
PA			
V0			

Технические характеристики			
Ширина	Длина	Высота NS 35/7,5	
8,2	58	40,3	
Ширина	Длина	Высота NS 32	
8,2	58	45,3	
I _{макс.} [А]	U _{макс.} [В]	макс. Ø [мм ²]	AWG (UL)
32	800	0,2 - 6	20-10
МЭК 60947-7-1			
МЭК	UL	CSA	МЭК/ EN 60079-7
800	600	-	-
32 / 4	30 / -	-	-
4	-	-	-
24 - 10	20-10	-	-
однож.	многож.	Кабельный наконечник с пластмассовой втулкой или без	
0,2 - 6	0,2 - 4	0,25 - 4	0,25 - 2,5
0,2 - 1,5	0,2 - 1,5	0,25 - 1,5	-
-	-	-	0,5 - 2,5
4	4	-	-
8			
M3			
0,6 - 0,8			
PA			
V0			

Данные для заказа			
Тип	I _{макс.}	Артикул №	Штук
UK 5-HEDI N		3000564	50
UK 5-HEDI N GY		3000752	50

Данные для заказа			
Тип	I _{макс.}	Артикул №	Штук
UK 5-MTD N		3000562	50

Принадлежности			
D-UK 5-HESI N		3000543	50
EBS 2- 8	14 А	3118151	100
EBS 3- 8	14 А	3118148	50
EBS 10- 8	14 А	3118135	10
SF-SL 0,6X3,5-100 S-VDE		1212587	10
UC-TM 8, UCT-TM 8 или ZB 8 (см. каталог 5)			

Принадлежности			
D-UK 5-HESI N		3000543	50
EBS 2- 8	30 А	3118151	100
EBS 3- 8	30 А	3118148	50
EBS 10- 8	30 А	3118135	10
SF-SL 0,6X3,5-100 S-VDE		1212587	10
UC-TM 8, UCT-TM 8 или ZB 8 (см. каталог 5)			

Клеммы с держателем предохранителя типа UK ...-HESI



- Рычаг предохранителя фиксируется в конечном положении
- Возможность нанесения больших надписей
- Для вставок стеклянных предохранителей 5 мм и 6,3 мм
- Модели со световым индикатором

Примечания:
Дополнительные технические указания по рассеиваемой мощности приведены на странице 616.
1) При выходе из строя предохранителя выходная цепь продолжает оставаться под напряжением.
2) Ток определяется используемым предохранителем, напряжение определяется параметрами индикатора. Учитывайте макс. рассеиваемую мощность.

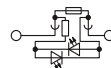
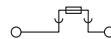

4 (4) мм², 6,3 А, клемма для стеклянных предохранителей 5 x 20 мм



Технические характеристики

Размеры	Ширина	Длина	Высота NS 35/7,5		
[мм]	8,2	72,5	56,5		
Размеры	Ширина	Длина	Высота NS 32		
[мм]	8,2	72,5	61,5		
Макс. элктрические данные	$I_{\text{max.}}$ [А]	$U_{\text{max.}}$ [В]	макс. Ø [мм ²]	AWG (UL)	
	6,3 ²⁾	500 ²⁾	0,2 - 4	26-10	
Расчетные данные	МЭК 60947-7-3	МЭК	UL	CSA	МЭК/ EN 60079-7
Расчетное напряжение	[В]	500 ²⁾	600	600	-
Номинальный ток / сечение	[А] / [мм ²]	6,3 ²⁾ / 1	12 / -	6,3 / -	-
Расчетное сечение	[мм ²]	4	-	-	-
Диапазон сечений	AWG	24 - 12	26-10	28-10	-
Возможности подключения	однож.	многож.	Кабельный наконечник с пластмассовой втулкой или без		
1-жильн.	[мм ²]	0,2 - 4	0,2 - 4	0,25 - 4	0,25 - 4
2-жильный (одинаковые жилы)	[мм ²]	0,2 - 1,5	0,2 - 1,5	0,25 - 1,5	-
2-жильный гибкий с кабельным наконечником TWIN	[мм ²]	-	-	-	0,5 - 1,5
Макс. сечение с гребенчатым мостиком	[мм ²]	4	4	-	-
Общие характеристики	Тип и номинал предохранителя	- / [мм]	G / 5 x 20 / 5 x 25 / 5 x 30		
Длина снятия изоляции	[мм]	8			
Резьба винтов	[мм]	M3			
Момент затяжки	[Нм]	0,5 - 0,8			
Изоляционный материал		PA			
Класс воспламеняемости согласно UL 94		V0			

Данные для заказа

Описание	Полюсов	Цвет
Клемма для установки предохранителей, для монтажа на рейку NS 32... или NS 35..., для плавких вставок типа G: 5 x 20, 5 x 25, 5 x 30 мм с индикатором 12 - 30 В AC/DC	2	черный
с индикатором 110 - 250 В AC/DC ¹⁾	3	черный
Клемма для установки предохранителя, для монтажа на рейку NS 32... или NS 35..., для плавких вставок типа G: 6,3 x 32 мм с индикатором 12 - 30 В AC/DC ¹⁾	2	черный
с индикатором 110 - 250 В AC/DC ¹⁾	3	черный

Тип	$I_{\text{max.}}$	Артикул №	Штук
UK 5-HESI	32 А	3004100	50
UK 5-HESILED 24	32 А	3004126	50
UK 5-HESILA 250	32 А	3004142	50

Принадлежности

Гребенчатая перемычка, разделяемая, изолированная	2	серый
	3	серый
	10	серый
Соединительная ось, для объединения нескольких клемм с держателем предохранителя, пластмассовая, длина 1 м		серый
Отвертка		
Маркировка бонового паза		
Маркировка рычага		

EBS 2-8	32 А	3118151	100
EBS 3-8	32 А	3118148	50
EBS 10-8	32 А	3118135	10
VS		3004207	1
SF-SL 0,6X3,5-100 S-VDE		1212587	10
ZB 8 (см. каталог 5)			

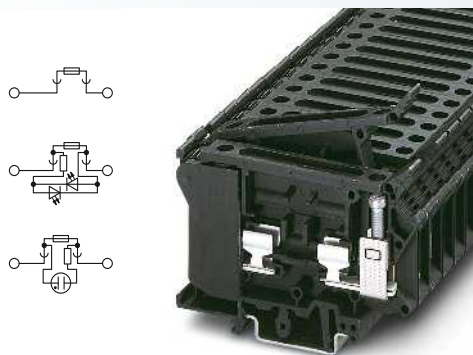

16 (16) мм², 10 А, клемма для стеклянных предохранителей 6,3 x 32 мм



Технические характеристики

Ширина	Длина	Высота NS 35/7,5	
10,2	79	60,5	
Ширина	Длина	Высота NS 32	
10,2	79	65,5	
I _{макс.} [A]	U _{макс.} [В]	макс. Ø [мм ²]	AWG (UL)
10 ²)	500 ²)	0,5 - 16	26-8
МЭК 60947-7-3			
МЭК	UL	CSA	МЭК/ EN 60079-7
500 ²)	600	600	-
10 ²) / 1,5	10 / -	25 / -	-
16	-	-	-
20 - 6	26-8	26-8	-
однож.	многож.	Кабельный наконечник с пластмассовой втулкой или без	
0,5 - 16	0,5 - 16	0,5 - 10	0,5 - 10
0,5 - 4	0,5 - 4	0,5 - 4	-
-	-	-	0,5 - 6
10	10	-	-

G / 6,3 x 32
12
M4
1,2 - 1,5
PA
V0

Данные для заказа

Тип	I _{макс.}	Артикул №	Штук
UK 6,3-HESI		3004171	50
UK 6,3-HESILED 24		3004265	50
UK 6,3-HESILA 250		3004249	50

Принадлежности

EB 2-10	63 А	0203153	100
VS		3004207	1
SZS 1,0X4,0 VDE		1205066	10
ZB 10 (см. каталог 5)			
ZB 8 (см. каталог 5)			

Универсальные клеммы UK

Двухъярусные клеммы с держателем предохранителя рычажного типа UKK ...-HESI

- Компактные двухъярусные клеммы с держателем предохранителя
- Возможность нанесения крупной маркировки на каждый рычаг предохранителя и клеммный контакт
- Для вставок стеклянных предохранителей 5 мм и 6,3 мм
- Модели со световым индикатором

Примечания:

Дополнительные технические указания по рассеиваемой мощности приведены на странице 616.

1) При выходе из строя предохранителя выходная цепь продолжает оставаться под напряжением.

2) Ток определяется используемым предохранителем, напряжение определяется параметрами индикатора. Учитывайте макс. рассеиваемую мощность.

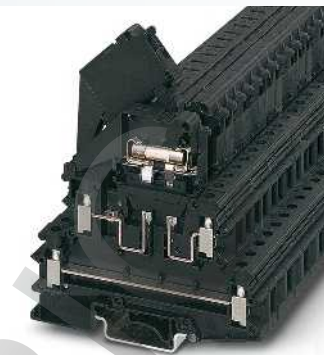
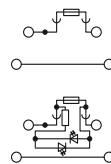

4 (4) мм², 32 А, двухъярусная клемма для стеклянного предохранителя 5 x 20 мм



Технические характеристики				
Размеры	Ширина	Длина	Высота NS 35/7,5	
	[мм]	8,2	86,5	79
Размеры	Ширина	Длина	Высота NS 32	
	[мм]	8,2	86,5	84
Макс. элентрические данные	I _{макс.} [А]	U _{макс.} [В]	макс. Ø [мм ²]	AWG (UL)
	32²	400²	0,2 - 4	26-10
Расчетные данные, нижний ярус	МЭК 60947-7-1	UL / CUL	CSA	МЭК/ EN 60079-7
Расчетное напряжение	[В]	400 ²	600	300
Номинальный ток / сечение	[А] / [мм ²]	32 ² / 4	30 / -	15
Расчетное сечение	[мм ²]	4	-	-
Диапазон сечений	AWG	24 - 12	26-10	28-10
Расчетные данные, верхний ярус	МЭК 60947-7-3	UL / CUL	CSA	МЭК/ EN 60079-7
Расчетное напряжение	[В]	400 ²	600	300
Номинальный ток / сечение	[А] / [мм ²]	6,3 ² / 1	15 / -	15
Расчетное сечение	[мм ²]	4	-	-
Диапазон сечений	AWG	24 - 12	26-10	28-10
Возможности подключения		однож.	многож.	Кабельный наконечник с пластмассовой втулкой или без
1-жильн.	[мм ²]	0,2 - 4	0,2 - 4	0,25 - 4
2-жильный (одинаковые жилы)	[мм ²]	0,2 - 1,5	0,2 - 1,5	0,25 - 1,5
2-жильный гибкий с кабельным наконечником TWIN	[мм ²]	-	-	0,5 - 1,5
Макс. сечение с гребенчатым мостиком	[мм ²]	4	2,5	-
Общие характеристики				
Тип и номинал предохранителя	- / [мм]	G / 5 x 20		
Длина снятия изоляции	[мм]	8		
Резьба винтов		M3		
Момент затяжки	[Нм]	0,5 - 0,8		
Изоляционный материал		PA		
Класс воспламеняемости согласно UL 94		V0		

Описание	Полосов	Цвет
Клемма для установки предохранителя, монтаж на рейку NS 32... или NS 35..., для плавких вставок типа G: 5 x 20 мм со световым индикатором для 15–30 В перем./пост. тока, 0,98–2,4 мА ¹)		черный
		черный
Клемма для установки предохранителя, для монтажа на рейку NS 32... или NS 35..., для плавких вставок типа G: 6,3 x 32 мм со световым индикатором 12-30 В пост. тока, 0,31-0,95 мА ¹)		черный
		черный

Жестная перемычка, изолированная	10	серебристый
Гребенчатая перемычка, разделяемая, изолированная	2	серый
	3	серый
	10	серый

Отвертна
Маркировка бонового паза
Маркировка рычага

Данные для заказа			
Тип	I _{макс.}	Артикул №	Штук
UKK 5-HESI (5X20)		3007204	50
UKK 5-HESILED 24 (5X20)		3026654	50

Принадлежности			
FBRI 10-8 N	32 А	2772080	10
EBS 2- 8	32 А	3118151	100
EBS 3- 8	32 А	3118148	50
EBS 10- 8	32 А	3118135	10
SF-SL 0,6X3,5-100 S-VDE		1212587	10

ZB 8 (см. каталог 5)
ZBF 8 (см. каталог 5)

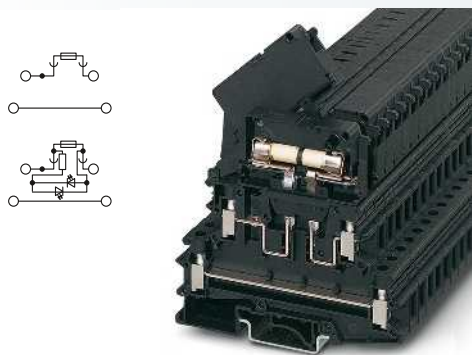

4 (4) мм², 32 А, двухъярусная клемма для
стеклянного предохранителя 6,3 x 32 мм



Технические характеристики

Ширина	Длина	Высота NS 35/7,5	
8,2	86,5	79	
Ширина	Длина	Высота NS 32	
8,2	86,5	84	
I _{max} [А]	U _{max} [В]	макс. Ø [мм ²]	AWG (UL)
32 ²)	400 ²)	0,2 - 4	26-10
МЭК 60947-7-1			
МЭК	UL / CUL	CSA	МЭК/ EN 60079-7
400 ²)	600	300	-
32 ²) / 4	30 / -	15	-
4	-	-	-
24 - 12	26-10	28-10	-
МЭК 60947-7-3			
МЭК	UL / CUL	CSA	МЭК/ EN 60079-7
400 ²)	600	300	-
10 ²) / 1,5	15 / -	15	-
4	-	-	-
24 - 12	26-10	28-10	-
одн.ж.	многож.	Кабельный наконечник с пластмассовой втулкой или без	
0,2 - 4	0,2 - 4	0,25 - 4	0,25 - 4
0,2 - 1,5	0,2 - 1,5	0,25 - 1,5	-
-	-	-	0,5 - 1,5
4	2,5	-	-
G / 6,3 x 32			
8			
M3			
0,5 - 0,8			
PA			
V0			

Данные для заказа

Тип	I _{max}	Артикул №	Штук
UKK 5-HESI (6,3X32)		3007217	50
UKK 5-HESILED 24 (6,3X32)		0711632	50

Принадлежности

FBRI 10-8 N	32 А	2772080	10
EBS 2- 8	32 А	3118151	100
EBS 3- 8	32 А	3118148	50
EBS 10- 8	32 А	3118135	10
SF-SL 0,6X3,5-100 S-VDE		1212587	10

ZB 8 (см. каталог 5)

ZBF 8 (см. каталог 5)

Клеммы с держателем предохранителя с резьбовым колпачком UK 10-DREHSI

- Возможность шунтирования с помощью жестких перемычек FBI ...
- Клемма с держателем предохранителя и навинчивающимся колпачком для вставок предохранителя 5 x 20, 5 x 25 или 6,3 x 32 мм
- Варианты со световым индикатором для сигнализации срабатывания предохранителя
- При выборе и применении вставок стеклянных предохранителей следует принимать во внимание требования директивы МЭК 60127–6/DIN EN 60127–6
- UK 10-DREHSI/K предназначается для установки вставок предохранителей с индикаторами. Смотровое окно, расположенное в навинчивающемся колпачке, позволяет быстро определить перегоревший предохранитель

Примечания:
Дополнительные технические указания по рассеиваемой мощности приведены на странице 616
1) При выходе из строя предохранителя выходная цепь продолжает оставаться под напряжением.
2) Ток определяется используемым предохранителем, напряжение определяется параметрами индикатора. Учитывайте макс. рассеиваемую мощность.

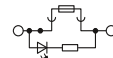
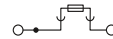

16 (16) мм², 10 А, клемма для стеклянных предохранителей 5 x 20 мм



Размеры	[мм]
Размеры	[мм]
Макс. элентрические данные	
Расчетные данные	
Расчетное напряжение	[В]
Номинальный ток / сечение	[А] / [мм ²]
Расчетное сечение	[мм ²]
Диапазон сечений	AWG
Возможности подключения	
1-жильн.	[мм ²]
2-жильный (одинаковые жилы)	[мм ²]
2-жильный гибкий с кабельным наконечником TWIN	[мм ²]
Макс. сечение с гребенчатым мостиком	[мм ²]
Общие характеристики	
Тип и номинал предохранителя	- / [мм]
Длина снятия изоляции	[мм]
Резьба винтов	[мм]
Момент затяжки	[Нм]
Изоляционный материал	
Класс воспламеняемости согласно UL 94	

Технические характеристики				
Ширина	Длина	Высота NS 35/7,5		
12	62	57,2		
Ширина	Длина	Высота NS 32		
12	62	62,2		
I _{max} [А]	U _{max} [В]	макс. Ø [мм ²]	AWG (UL)	
10 ²	500 ²	0,5 - 16	24-6	
МЭК 60947-7-3				
МЭК	UL	CSA	МЭК/EN 60079-7	
Расчетное напряжение	500 ²	300	300	-
Номинальный ток / сечение	10 ² / 1,5	20 / -	20 / -	-
Расчетное сечение	16	-	-	-
Диапазон сечений	20 - 6	24-6	22-6	-
Возможности подключения	однок.	многож.	Кабельный наконечник с пластмассовой втулкой или без	
1-жильн.	[мм ²]	0,5 - 16	0,5 - 16	0,5 - 10 0,5 - 10
2-жильный (одинаковые жилы)	[мм ²]	0,5 - 4	0,5 - 4	0,5 - 4 -
2-жильный гибкий с кабельным наконечником TWIN	[мм ²]	-	-	0,5 - 10
Макс. сечение с гребенчатым мостиком	[мм ²]	10	10	-
Тип и номинал предохранителя	- / [мм]	G / 5 x 20		
Длина снятия изоляции	[мм]	11		
Резьба винтов	[мм]	M4		
Момент затяжки	[Нм]	1,5 - 1,8		
Изоляционный материал		PA		
Класс воспламеняемости согласно UL 94		V0		

Описание	Полюсов	Цвет
Клемма для установки предохранителя, устанавливается на монтажную рейку NS 32... или NS 35... для плавких вставок типа G: 5 x 20, 5 x 25, 6,3 x 32 мм		черный
.../K с индикатором		черный
Клемма с держателем предохранителя, монтаж на рейку NS 32... или NS 35... для установки предохранителей 5 x 20, 6,3 x 32 мм, со светодиодным индикатором, 5 – 15 В пост. тока ¹⁾		черный
Клемма с держателем предохранителя, монтаж на рейку NS 32... или NS 35... для установки предохранителей 5 x 20, 6,3 x 32 мм, со светодиодным индикатором, 15 – 30 В пост. тока ¹⁾		черный
Клемма с держателем предохранителя, монтаж на рейку NS 32... или NS 35... для установки предохранителей 5 x 20, 6,3 x 32 мм, со светодиодным индикатором, 30 – 60 В пост. тока ¹⁾		черный
Клемма с держателем предохранителя, монтаж на рейку NS 32... или NS 35... для установки предохранителей 5 x 20, 6,3 x 32 мм, со светодиодным индикатором, 110 – 250 В пост. тока ¹⁾		черный

Данные для заказа			
Тип	I _{max}	Артикул №	Штук
UK 10-DREHSI (5X20)		3005109	50
UK 10-DREHSILED 12 (5X20)		3005112	50
UK 10-DREHSILED 24 (5X20)		3005138	50
UK 10-DREHSILED 60 (5X20)		3005154	50
UK 10-DREHSILA 250 (5X20)		3005170	50

Винтовая перемычка, изолированная	10	серебристый
Гребенчатая перемычка, полностью изолированная	10	серый
Втулка для щупа тестера, для подключения щупа тестера PS		серебристый
Гнездо измерительного щупа, изолированное, для клемм UK 6 N, UK 10 N, URTK/SP и USST 10, резьба M4		бесцветный
Отвертка		
Маркировка бокового паза		

Принадлежности			
FBI 10-12	63 А	0203454	10
EB 10-12	63 А	3006137	10
PSB 4/7/6		0303299	10
PSBJ 4/15/6 FARBLOS		0303419	10
SZS 1,0X4,0 VDE		1205066	10
ZB 6 (см. каталог 5)			

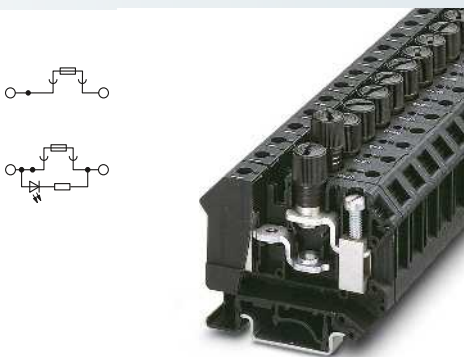
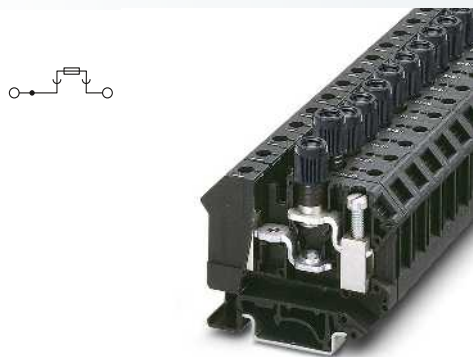

16 (16) мм², 10 А, клемма для стеклянных предохранителей с индикатором состояния 5 x 25 мм

16 (16) мм², 10 А, клемма для стеклянных предохранителей 6,3 x 32 мм



Технические характеристики			
Ширина	Длина	Высота NS 35/7,5	
12	62	57,2	
Ширина	Длина	Высота NS 32	
12	62	62,2	
I _{макс.} [A]	U _{макс.} [В]	макс. Ø [мм ²]	AWG (UL)
10 ²)	500 ²)	0,5 - 16	24-6
МЭК 60947-7-3			
МЭК	UL	CSA	МЭК/ EN 60079-7
500 ²)	300	-	-
10 ²) / 1,5	20 / -	-	-
16	-	-	-
20 - 6	24-6	-	-
однож.	многож.	Кабельный наконечник с пластмассовой втулкой или без	
0,5 - 16	0,5 - 16	0,5 - 10	0,5 - 10
0,5 - 4	0,5 - 4	0,5 - 4	-
-	-	-	0,5 - 10
10	10	-	-
G / 5 x 25			
11			
M4			
1,5 - 1,8			
PA			
V2			

Технические характеристики			
Ширина	Длина	Высота NS 35/7,5	
12	62	57,2	
Ширина	Длина	Высота NS 32	
12	62	62,2	
I _{макс.} [A]	U _{макс.} [В]	макс. Ø [мм ²]	AWG (UL)
10 ²)	400 ²)	0,5 - 16	24-6
МЭК 60947-7-3			
МЭК	UL	CSA	МЭК/ EN 60079-7
400 ²)	300	300	-
10 ²) / 1,5	20 / -	20 / -	-
16	-	-	-
20 - 6	24-6	22-6	-
однож.	многож.	Кабельный наконечник с пластмассовой втулкой или без	
0,5 - 16	0,5 - 16	0,5 - 10	0,5 - 10
0,5 - 4	0,5 - 4	0,5 - 4	-
-	-	-	0,5 - 10
10	10	-	-
G / 6,3 x 32			
11			
M4			
1,5 - 1,8			
PA			
V2			

Данные для заказа			
Тип	I _{макс.}	Артикул №	Штук
UK 10-DREHSI/K (5X25)		3005688	50

Данные для заказа			
Тип	I _{макс.}	Артикул №	Штук
UK 10-DREHSI (6,3X32)		3005507	50
UK 10-DREHSILED 24 (6,3X32)		3005646	50
UK 10-DREHSILA 250 (6,3X32)		3005662	50

Принадлежности			
FBI 10-12	63 A	0203454	10
EB 10-12	63 A	3006137	10
PSB 4/7/6		0303299	10
PSBJ 4/15/6 FARBLOS		0303419	10
SZS 1,0X4,0 VDE		1205066	10

Принадлежности			
FBI 10-12	63 A	0203454	10
PSB 4/7/6		0303299	10
PSBJ 4/15/6 FARBLOS		0303419	10
SZS 1,0X4,0 VDE		1205066	10

ZB 6 (см. каталог 5)

ZB 6 (см. каталог 5)

Универсальные клеммы UK

Клеммы для предохранителей UK-SI и USIG

– В клемме с держателем предохранителя UK-SI вставки стеклянных предохранителей контактируют со встроенным штекером клеммы

Примечания:
1) При выходе из строя предохранителя выходная цепь продолжает оставаться под напряжением.
2) Ток и напряжение определяются типом используемого предохранителя.
Дополнительные технические указания по рассеиваемой мощности приведены на странице 616.
Внимание! Держатели предохранителя должны выбираться с учетом максимальной рассеиваемой мощности, которая не должна быть меньше тепловой мощности, выделяемой вставленным в держатель предохранителем.
Другие модели вставных перемычек см. на сайте: phoenixcontact.net/products

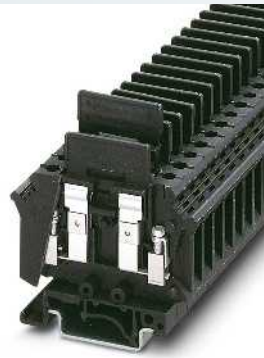
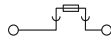

4 (4) мм², 6,3 А, клемма для стеклянных предохранителей 5 x 20 мм и 5 x 25 мм



Технические характеристики					
Ширина	Длина	Высота NS 35/7,5			
8,2	59,5	58			
Ширина	Длина	Высота NS 32			
8,2	59,5	63			
I _{max} [A]	U _{max} [B]	макс. Ø [мм ²]	AWG (UL)		
6,3 ²⁾	400 ²⁾	0,2 - 4	28-12		
МЭК 60947-7-3					
МЭК	UL	CSA	МЭК/ EN 60079-7		
Расчетное напряжение	[B]	400 ²⁾	300	250	-
Номинальный ток / сечение	[A] / [мм ²]	6,3 ²⁾ / 1	10 / -	10 / -	-
Расчетное сечение	[мм ²]	4	-	-	-
Диапазон сечений	AWG	24 - 12	28-12	24-14	-
Возможности подключения					
		однож.	многож.	Кабельный наконечник с пластмассовой втулкой или без	
1-жильн.	[мм ²]	0,2 - 4	0,2 - 4	0,25 - 4	0,25 - 4
2-жильный (одинаковые жилы)	[мм ²]	0,2 - 1,5	0,2 - 1,5	0,25 - 1,5	-
2-жильный гибкий с кабельным наконечником TWIN	[мм ²]	-	-	-	0,5 - 2,5
Общие характеристики					
Тип и номинал предохранителя	- / [мм]	G / 5 x 20 / 5 x 25			9
Длина снятия изоляции	[мм]	M3			0,6 - 0,8
Момент затяжки	[Нм]	PA			PA
Изоляционный материал		V0			V0
Класс воспламеняемости согласно UL 94					

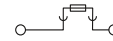

16 (16) мм², 40 А, клемма для стеклянного предохранителя или разделительного штекера



Технические характеристики					
Ширина	Длина	Высота NS 35/7,5			
10,2	61	51,6			
Ширина	Длина	Высота NS 32			
10,2	61	56,6			
I _{max} [A]	U _{max} [B]	макс. Ø [мм ²]	AWG (UL)		
40 ²⁾	500 ²⁾	0,5 - 16	18-8		
МЭК 60947-7-3					
МЭК	UL	CSA	МЭК/ EN 60079-7		
Расчетное напряжение	[B]	500 ²⁾	600	600	-
Номинальный ток / сечение	[A] / [мм ²]	10 ²⁾ / 1,5	40 / -	40 / -	-
Расчетное сечение	[мм ²]	16	-	-	-
Диапазон сечений	AWG	20 - 6	18-8	24-8	-
Возможности подключения					
		однож.	многож.	Кабельный наконечник с пластмассовой втулкой или без	
0,5 - 16	0,5 - 16	0,5 - 16	0,5 - 16	0,5 - 10	-
0,5 - 4	0,5 - 6	0,5 - 6	-	-	0,5 - 6
-	-	-	-	-	0,5 - 6
Общие характеристики					
Тип и номинал предохранителя	- / [мм]	G / 5 x 20 / 5 x 25 / 5 x 30 / 6,3 x 32			13
Длина снятия изоляции	[мм]	M4			1,5 - 1,8
Момент затяжки	[Нм]	PA			PA
Изоляционный материал		V0			V0
Класс воспламеняемости согласно UL 94					

Данные для заказа

Описание	Полюсов	Цвет	Тип	I _{max}	Артикул №	Штук
Клемма для установки предохранителя, монтаж на рейку NS 32... или NS 35... для главных вставок типа G 5 x 20, 5 x 25 мм		черный	UK-SI		3118012	50
		синий	UK-SI BU		3118096	50
Базовая клемма для установки предохранителей, монтаж на рейку NS 32... или NS 35...		черный				
		синий				

Данные для заказа

Тип	I _{max}	Артикул №	Штук
USIG		0920083	50
USIG BU		0920122	50

Принадлежности

Гребенчатый мостик, изолированный	10	серый	EBS 10-8	32 А	3118135	10
Ножевая вставка						
Штекерный держатель, для предохранителей 6,3 x 32 мм, номинальное напряжение 440 В		черный				
Штекер с держателем предохранителя, со световым индикатором, для вставок стеклянных предохранителей 6,3 x 32 мм, номинальное напряжение 440 В ¹⁾ для 15 – 30 В перем./пост. тока, 3,2 – 7,5 мА		черный				
для 110 – 250 В перем./пост. тока, 0,1 – 0,9 мА		черный				
Штекер с держателем предохранителя, для вставок стеклянных предохранителей 5 x 20, 5 x 25, 5 x 30мм		черный				
Штекерный держатель, для предохранителей 5 x 20, 5 x 25, 5 x 30 мм, со светодиодным индикатором для 15 – 30 В пер./пост. тока, 3,2 – 7,5 мА, I _{max} 6,3 А ¹⁾		черный				
для 110 – 250 В перем./пост. тока, 0,1 – 0,9 мА, I _{max} 6,3 А		черный				
Разделительная перегородка, ширина 0,8 мм		серый				
Отвертка			SF-SL 0,6X3,5-100 S-VDE		1212587	10
Маркировка бокового паза			ZB 8 (см. каталог 5)			

Принадлежности

EB 10-10	76 А	0203137	10
ST-T	40 А	0920216	50
ST 1-SI	10 А	0920326	50
ST 1-SILED 24	10 А	0920384	50
ST 1-SILA 250	10 А	0920397	50
ST-SI	6,3 А	0920229	50
ST-SILED 24		0920452	50
ST-SILA250		0920287	50
ATS-GSK		0304227	50
SZS 1,0X4,0 VDE		1205066	10
ZB 10 (см. каталог 5)			

Клемма UK 6-FSI/C, для плоских предохранителей типа C

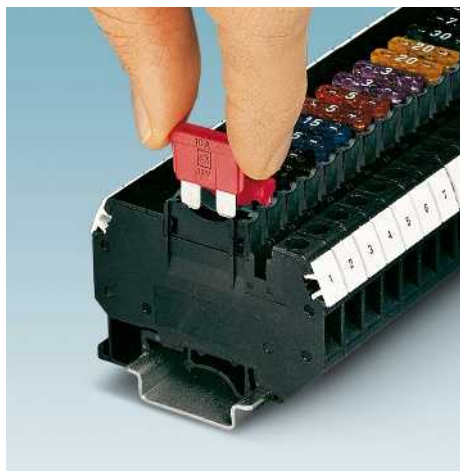

- Компактная клемма с держателем предохранителя, для плоских автомобильных предохранителей типа C
- Для быстрой диагностики неисправностей в ассортименте модели со световым индикатором.
- Возможность шунтирования с помощью винтовых перемычек FBI ...
- Возможность нанесения крупной маркировки на каждый клеммный контакт
- В качестве базовых клемм для автоматических выключателей с тепловым расцепителем могут использоваться клеммы серии TCP.../DC32V, см. каталог 6
- В разделе "Клеммы PT с разъемами Push-in" также приведено описание клемм для автомобильных плоских предохранителей типа F

Примечания:
1) При выходе из строя предохранителя выходная цепь продолжает оставаться под напряжением.
2) Кривая изменения характеристик приведена на сайте: phoenixcontact.net/products
3) Ток и напряжение определяются типом используемого предохранителя.
Описание соответствующих вставок предохранителя приведено в каталоге 6.
Согласно DIN 72581/Раздел 3 рекомендуемая продолжительная нагрузка на вставки автоматических предохранителей составляет макс. 80 процентов их номинального тока (при температуре окружающей среды 23 °C)

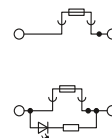

6 (10) мм², 30 А, клемма для плоских плавких предохранителей типа C



Технические характеристики

Размеры	Ширина [мм]	Длина [мм]	Высота NS 35/7,5 [мм]
	8,2	64	53,8
Размеры	Ширина [мм]	Длина [мм]	Высота NS 32 [мм]
	8,2	64	58,8
Макс. электрические данные	I _{макс.} [A]	U _{макс.} [В]	макс. Ø [мм ²] AWG (UL)
	30 ²⁾	250 ³⁾	0,2 - 10 26-8
Расчетные данные	МЭК	UL	CSA МЭК/ EN 60079-7
Расчетное напряжение [В]	250 ³⁾	300	32 -
Номинальный ток / сечение [А] / [мм ²]	30 ¹⁾ / 4	30 / -	30 / - -
Расчетное сечение [мм ²]	6	-	- -
Диапазон сечений AWG	24 - 8	26-8	26-8 -
Возможности подключения	однож.	многож.	Кабельный наконечник с пластмассовой втулкой или без
1-жильный. [мм ²]	0,2 - 10	0,2 - 6	0,25 - 6 0,25 - 4
2-жильный (одинаковые жилы) [мм ²]	0,2 - 2,5	0,2 - 2,5	0,25 - 2,5 -
2-жильный гибкий с кабельным наконечником TWIN [мм ²]	-	-	- 0,5 - 4
Общие характеристики	Тип и номинал предохранителя	- / [мм]	C
	Длина снятия изоляции [мм]	10	10
	Резьба винтов	M4	M4
	Момент затяжки [Нм]	1,5 - 1,6	1,5 - 1,6
	Изоляционный материал	PA	PA
	Класс воспламеняемости согласно UL 94	V0	V0

Данные для заказа

Описание	Полюсов	Цвет	Тип	I _{макс.}	Артикул №	Штук
Клемма для установки предохранителей, монтаж на рейку NS 32... или NS 35...		черный	UK 6-FSI/C		3118203	50
Клемма с держателем предохранителя для установки на монтажную шину NS 32... или NS 35... со светодиодным индикатором для 12 В пост. тока, 1,7 mA¹⁾		черный	UK 6-FSI/C-LED12		3001925	50
со светодиодным индикатором для 24 В пост. тока, 1,9 mA¹⁾		черный	UK 6-FSI/C-LED24		3001938	50

Принадлежности

Винтовая перемычка, изолированная	10	серебристый	FBI 10- 8	34 А	0203263	10
Гребенчатая перемычка, полностью изолированная	2	серый	EB 2- 8	57 А	0202154	100
	3	серый	EB 3- 8	57 А	0202141	100
	4	серый	EB 4- 8	57 А	0202142	100
	10	серый	EB 10- 8	57 А	0202138	10
Винтовая перемычка, разделяемая, с 10 винтами, для объединения выводов изоляционными опорами IS-K...	10	серебристый	ISSBI 10- 8	38 А	0301534	10
Изоляционная опора, используется в качестве проставки для коммутационной перемычки		серый	IS-K 10		1303337	100
Разделительная пластина, для разделения соседних перемычек, с возможностью последующего раздвижения, без контактных потерь		серый	TS-KK 3		2770215	50
Отвертка			SZS 1,0X4,0 VDE		1205066	10
Маркировка бокового паза			ZB 8 (см. каталог 5)			



Клеммы с держателем предохранителя UK ...-HESI

- Клеммы с держателем предохранителя UK ...-HESI служат для установки вставок предохранителей, которые, прежде всего, используются в США
- В ассортименте 56-контактные и трехфазные вставные перемычки
- Световой индикатор сигнализирует, что предохранитель сработал
- При выборе и применении клемм с держателями стеклянных предохранителей и вставок стеклянных предохранителей следует принимать во внимание требования директивы МЭК 60127-6/DIN EN 60127-6

Примечания:

Подробная информация по применению и показатели рассеиваемой мощности приведены на сайте: phoenixcontact.net/products

1) При выходе из строя предохранителя выходная цепь продолжает оставаться под напряжением.

2) Ток и напряжение определяются типом используемого предохранителя.

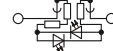
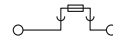

16 (25) мм², 32 А, клемма для плавкого предохранителя 10,3 x 38 мм



Технические характеристики

Размеры	Ширина	Длина	Высота NS 35/7,5	
	18	81	65,5	
Макс. электрические данные	$I_{max.}$ [A]	$U_{max.}$ [B]	макс. Ø [мм ²]	AWG (UL)
	32 ²⁾	690 ²⁾	1,5 - 25	18-3
Расчетные данные	МЭК 60947-1 / -3			
	МЭК	UL	CSA	МЭК/EN 60079-7
Расчетное напряжение	[B]	690 ²⁾	600	-
Номинальный ток / сечение	[A] / [мм ²]	32 ²⁾ / 16	30 / -	-
Расчетное сечение	[мм ²]	16	-	-
Диапазон сечений	AWG	16 - 4	18-3	18-3
Возможности подключения	однож.		многож.	Кабельный наконечник с пластмассовой втулкой или без
1-жильн.	[мм ²]	1,5 - 25	1,5 - 16	1,5 - 16
2-жильный (одинаковые жилы)	[мм ²]	1,5 - 4	1,5 - 4	-
2-жильный гибкий с кабельным наконечником TWIN	[мм ²]	-	-	1,5 - 10
Макс. сечение с гребенчатым мостиком	[мм ²]	10	10	-
Общие характеристики	Тип и номинал предохранителя - / [мм]			
	Миниатюрный / 10,3 x 38			
Длина снятия изоляции	[мм]	12		
Резьба винтов		M5		
Момент затяжки	[Нм]	2,5 - 3		
Изоляционный материал		PA		
Класс воспламеняемости согласно UL 94		V0		

Данные для заказа

Описание	Полюсов	Цвет	Тип	$I_{max.}$	Артикул №	Штук
Клемма с держателем предохранителя, монтаж на рейку NS 35... для плавких вставок Midget 10,3 x 38 мм, 690 В перем. тока/ 440 В пост. тока со световым индикатором ¹⁾		черный	UK 10,3-HESI N		3048386	10
Клемма для установки предохранителя, монтаж на рейку NS 35... для плавких вставок CLASS CC 10,3 x 38 мм		черный	UK 10,3-HESILED N 690		3048399	10

Принадлежности

Гребенчатая перемычка, разделяемая, изолированная	однофазный	однофазный	однофазный	трехфазный	Разделительная пластина, ширина 2 мм	Соединительный штифт, для соединения нескольких клемм предохранителя, 2 контакта 3-полюсн.	Отвертка	Маркировка центрального паза
	2	3	56	56	серый	серый	серый	серый
	EB 2-18	EB 3-18	EB 56-18	EB 56-18/L1-L2-L3	TPN-UK	VS-UK 10,3-HESI N 2POL	VS-UK 10,3-HESI N 3POL	SF-SL 0,6X3,5-100 S-VDE
	76 А	76 А	76 А	76 А				ZBF 10 (см. каталог 5)
	3009300	3009305	3009299	3009367	3003062	3048532	3048409	1212587
	50	50	5	5	10	10	10	

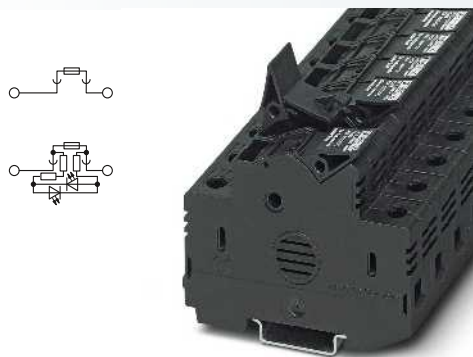

25 (25) мм², 30 А, клемма для предохранителя CLASS CC 10,3 x 38 мм



Технические характеристики

Ширина	Длина	Высота NS 35/7,5	
18	81	65,5	
I _{макс.} [A]	U _{макс.} [В]	макс. Ø [мм ²]	AWG (UL)
30 ²⁾	600 ²⁾	1,5 - 25	-
МЭК	UL	CSA	МЭК/ EN 60079-7
600 ²⁾	-	600	-
32 ²⁾ / 25	-	30 / -	-
25	-	-	-
16 - 4	-	18-4	-
однож.	многож.	Кабельный наконечник с пластмассовой втулкой или без	
1,5 - 25	1,5 - 25	1,5 - 16	1,5 - 16
1,5 - 4	1,5 - 4	1,5 - 4	-
-	-	-	1,5 - 10
10	10	-	-
Класс CC			
12			
M5			
2,5 - 3			
PA			
V0			

Данные для заказа

Тип	I _{макс.}	Артикул №	Штук
UK 10,3-CC HESI N		3048580	10
UK 10,3-CC HESILED N 600		3048616	10

Принадлежности

EB 2-18	76 A	3009300	50
EB 3-18	76 A	3009305	50
EB 56-18	76 A	3009299	5
EB 56-18/L1-L2-L3	76 A	3009367	5
TPN-UK		3003062	10
VS-UK 10,3-HESI N 2POL		3048532	10
VS-UK 10,3-HESI N 3POL		3048409	10
SF-SL 0,6X3,5-100 S-VDE		1212587	10
ZBF 10 (см. каталог 5)			

Универсальные клеммы UK

Клеммы для установки предохранителей для ФГ-систем UK 10,3-HESI 1000V

- Клеммы для предохранения фотогальванических элементов
- Особо пригодны для предохранения моно- и поликристаллических модулей
- Использование для стандартных плавких вставок предохранителей 10,3 x 38 мм с фотогальваническими характеристиками gPV
- Устойчивость к перенапряжению до 1000 В переменного тока
- Световой индикатор сигнализирует, что предохранитель сработал
- Проставки предназначены для улучшения отвода тепла, в особенности при установке предохранительных клемм в компактные распределительные коробки

Предохранители

- Специальные предохранители с ультрабыстрыми фотогальваническими характеристиками (gPV)
- Использование в фотогальванических линиях с номинальным напряжением до 1000 М постоянного тока
- Надежное отключение, даже если ток короткого замыкания превышает номинальный ток

Примечания:
Описание инструментов для снятия изоляции и обжима проводов и разъемов для солнечных систем приведено в каталоге 5.
Клеммы с размыкателем на 1000 В, и диодные клеммы STME ... HV, см. стр. 195.
Подробная информация по применению в ФГ системах и показатели рассеиваемой мощности приведены на сайте: phoenixcontact.net/products
Описание прочих вставок предохранителя с допуском UL приведено на сайте: phoenixcontact.net/products
1) При выходе из строя предохранителя выходная цепь продолжает оставаться под напряжением.
2) Ток и напряжение определяются типом используемого предохранителя.

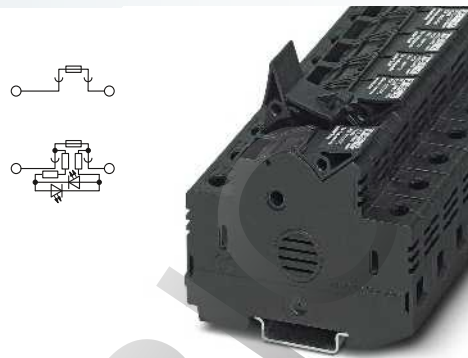

25 (25) мм², 30 А, 1000 В, клемма для предохранителя 10,3 x 38 мм

Размеры	
Масштаб	[мм]
Макс. электрические данные	
Номинальное напряжение	[В]
Номинальный ток / сечение	[А] / [мм ²]
Расчетное сечение	[мм ²]
Диапазон сечений	AWG
Возможности подключения	
1-жильный	[мм ²]
2-жильный (одинаковые жилы)	[мм ²]
2-жильный гибкий с кабельным наконечником TWIN	[мм ²]
Макс. сечение с гребенчатым мостиком	[мм ²]
Общие характеристики	
Тип и номинал предохранителя	- / [мм]
Длина снятия изоляции	[мм]
Резьба винтов	[мм]
Момент затяжки	[Нм]
Изоляционный материал	
Класс воспламеняемости согласно UL 94	

Технические характеристики				
Ширина	Длина	Высота NS 35/7,5		
18	81	65,5		
I _{max.} [A]	U _{max.} [В]	макс. Ø [мм ²]	AWG (UL)	
30 ²⁾	1000 ²⁾	0,75 - 25	-	
МЭК 60269-1 / -2				
МЭК	UL	CSA	МЭК/EN 60079-7	
Расчетное напряжение	[В]	1000 ²⁾	-	-
Номинальный ток / сечение	[А] / [мм ²]	30 ²⁾ / 16	-	-
Расчетное сечение	[мм ²]	25	-	-
Диапазон сечений	AWG	16 - 3	-	-
Возможности подключения		однож.	многож.	Кабельный наконечник с пластмассовой втулкой или без
1-жильный	[мм ²]	1,5 - 25	0,75 - 25	1,5 - 16 1,5 - 16
2-жильный (одинаковые жилы)	[мм ²]	1,5 - 4	0,75 - 10	1,5 - 4 -
2-жильный гибкий с кабельным наконечником TWIN	[мм ²]	-	-	- 1,5 - 10
Макс. сечение с гребенчатым мостиком	[мм ²]	10	10	- -
Общие характеристики		Миниатюрный / 10,3 x 38		
Тип и номинал предохранителя	- / [мм]			
Длина снятия изоляции	[мм]	11		
Резьба винтов	[мм]	M5		
Момент затяжки	[Нм]	2 - 2,5		
Изоляционный материал		PA		
Класс воспламеняемости согласно UL 94		V0		

Описание	Полюсов	Цвет
Клемма для установки предохранителя, монтаж на рейку NS 35...., для плавких вставок Midget 10,3 x 38 мм ¹⁾		черный
со световым индикатором для 400 - 1000 В пост. тока		черный
Предохранитель, 10,3 x 38 мм, номинальный ток: 2 А		белый
Номинальный ток: 4 А		белый
Номинальный ток: 6 А		белый
Номинальный ток: 8 А		белый
Номинальный ток: 10 А		белый
Номинальный ток: 12 А		белый
Номинальный ток: 16 А		белый
Номинальный ток: 20 А		белый

Гребенчатая перемычка, разделяемая, изолированная		
однофазный	2	серый
однофазный	3	серый
однофазный	5/6	серый
Проставка для соседней предохранительной клеммы		
		белый
Разделительная пластина, ширина 2 мм		
		серый
Соединительный штифт, для соединения нескольких клемм предохранителя, 2 контакта		
		черный
3-полюс.		
		черный
Отвертка		

Маркировка центрального паза

Данные для заказа			
Тип	I _{max.}	Артикул №	Штук
UK 10,3-HESI 1000V		3211236	10
UK 10,3 HESILED 1000V		3211249	10

Принадлежности			
EB 2-18	76 А	3009300	50
EB 3-18	76 А	3009305	50
EB 56-18	76 А	3009299	5
DP-UK 10,3-HESI		3211238	100
TPN-UK		3003062	10
VS-UK 10,3-HESI N 2POL		3048532	10
VS-UK 10,3-HESI N 3POL		3048409	10
SF-SL 0,6X3,5-100 S-VDE		1212587	10

ZBF 16 (см. каталог 5)



Предохранители типа 10,3 x 38 мм,
2 А – 20 А

Технические характеристики

Ширина	Длина	Высота NS 35/7,5	
10	38	-	
		макс. Ø [мм²]	AWG (UL)
		-	-
МЭК 60269-6			
МЭК	UL	CSA	МЭК/ EN 60079-7
-	-	-	-
-	-	-	-
-	-	-	-
однож.	многож.	Набелный наконечник с пластмассовой втулкой или без	
-	-	-	-
-	-	-	-
-	-	-	-
-	-	-	-
V0			

Данные для заказа

Тип	Артикул №	Штук
FUSE 10,3X38 2A PV	3061295	10
FUSE 10,3X38 4A PV	3061305	10
FUSE 10,3X38 6A PV	3061318	10
FUSE 10,3X38 8A PV	3061321	10
FUSE 10,3X38 10A PV	3061334	10
FUSE 10,3X38 12A PV	3061347	10
FUSE 10,3X38 16A PV	3061350	10
FUSE 10,3X38 20A PV	3061363	10

Принадлежности

Универсальные клеммы UK

Винтовое соединение UK - клемма с предохранителем для фотогальваники 1500 В

Клемма с предохранителем

- Клеммы для предохранения фотогальванических элементов
- Особо пригодны для предохранения моно- и поликристаллических модулей
- Использование для стандартных плавких вставок предохранителей 10,3 x 85 мм с фотогальваническими характеристиками gPV
- до 1500 В пост. тока
- Разнообразные возможности нанесения надписей для четкого определения цепи

Предохранители

- Специальные предохранители с ультрабыстрыми фотогальваническими характеристиками (gPV)
- Использование в фотогальванических линиях с номинальным напряжением до 1500 В постоянного тока
- Надежное отключение, даже если ток короткого замыкания превышает номинальный ток

Диодные клеммы

- Диодные клеммы для предохранения фотогальванических элементов см. на стр. 144

Примечания:
Замеренное напряжение составляет 1250 В, максимальное рабочее напряжение 1500 В.
Высокая температура окружающей среды оказывает на блоки предохранителей дополнительную нагрузку. В таких случаях поэтому необходимо соответствующим образом учитывать смещение значения расчетного тока.
Описание инструментов для снятия изоляции и обжима проводов и разъемов для солнечных систем приведено в каталоге 5.
Подробная информация по применению и показатели рассеиваемой мощности приведены на сайте: phoenixcontact.net/products
1) Ток и напряжение определяются типом используемого предохранителя.
2) Максимальное рабочее напряжение 1500 В.

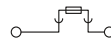

25 (25) мм², 32 А, 1500 В, клемма для предохранителя

Размеры	[мм]	Ширина	23	Длина	130	Высота NS 35/7,5	65,5
Макс. электрические данные		I _{ном.} [А]	32 ¹⁾	U _{ном.} [В]	1500 ²⁾	макс. Ø [мм ²]	0,75 - 25
Расчетные данные		Расчетное напряжение [В]	1500 ²⁾	Расчетное сечение [мм ²]	25	МЭК 60269-1 / -2	МЭК / EN 60079-7
Возможности подключения		1-жильн. [мм ²]	1,5 - 25	2-жильный (одинаковые жилы) [мм ²]	1,5 - 4	МЭК	UL
Общие характеристики		Тип и номинал предохранителя	- / [мм]	Длина снятия изоляции [мм]	11	CSA	МЭК / EN 60079-7
		Резьба винтов	M5	Момент затяжки [Нм]	2,5 - 2,5	PA	Кабельный наконечник с пластмассовой втулкой или без
		Изоляционный материал	PA				

Технические характеристики					
Ширина	23	Длина	130	Высота NS 35/7,5	65,5
I _{ном.} [А]	32 ¹⁾	U _{ном.} [В]	1500 ²⁾	макс. Ø [мм ²]	0,75 - 25
МЭК 60269-1 / -2	МЭК	UL	CSA	МЭК / EN 60079-7	
Расчетное напряжение [В]	1500 ²⁾	Расчетное сечение [мм ²]	25	МЭК	UL
1-жильн. [мм ²]	1,5 - 25	2-жильный (одинаковые жилы) [мм ²]	1,5 - 4	CSA	МЭК / EN 60079-7
Тип и номинал предохранителя	- / [мм]	Длина снятия изоляции [мм]	11	PA	Кабельный наконечник с пластмассовой втулкой или без

Описание	Цвет
Клемма с держателем предохранителя, для монтажа на NS 35..., для плавких предохранителей 10 x 85 мм	черный
Мини-предохранитель Midget, 10,3 x 85 мм, 1500 В, номинальный ток: 2 А	белый
Номинальный ток: 4 А	белый
Номинальный ток: 6 А	белый
Номинальный ток: 8 А	белый
Номинальный ток: 10 А	белый
Номинальный ток: 12 А	белый
Номинальный ток: 16 А	белый
Мини-предохранитель Midget, 10,3 x 85 мм, 1200 В, номинальный ток: 20 А	белый
Номинальный ток: 25 А	белый
Разделительная пластина, ширина 2 мм	серый
Отвертка	
Маркировка средней гайки	

Данные для заказа		
Тип	Артикул №	Штук
UK 10,3-HESI 1500V	3062760	5

Принадлежности		
TPN-UK	3003062	10
SF-SL 0,6X3,5-100 S-VDE	1212587	10
EML (16,5X5)R (см. каталог 5)		

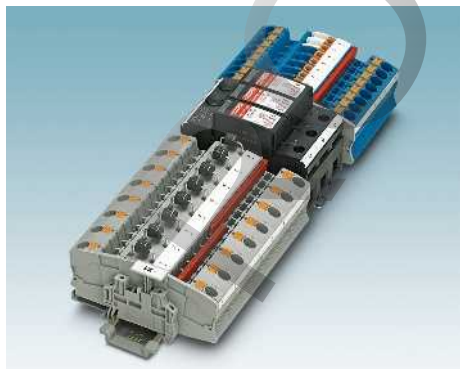



Предохранитель, 10,3 x 85 мм,
2 - 16 А, 1500 В



Предохранитель, 10,3 x 85 мм,
20 - 25 А, 1200 В

Технические характеристики			
Ширина	Длина	Высота NS 35/7,5	
10	85	-	
	U _{макс.} [В]	макс. Ø [мм²]	AWG (UL)
	1500	-	-
МЭК 60269-6			
МЭК	UL	CSA	МЭК/ EN 60079-7
1500	-	-	-
-	-	-	-
-	-	-	-
-	-	-	-
однож.	многож.	Кабельный наконечник с пластмассовой втулкой или без	
-	-	-	-
-	-	-	-
-	-	-	-

Технические характеристики			
Ширина	Длина	Высота NS 35/7,5	
10	85	-	
	U _{макс.} [В]	макс. Ø [мм²]	AWG (UL)
	1200	-	-
МЭК 60269-6			
МЭК	UL	CSA	МЭК/ EN 60079-7
1200	-	-	-
-	-	-	-
-	-	-	-
-	-	-	-
однож.	многож.	Кабельный наконечник с пластмассовой втулкой или без	
-	-	-	-
-	-	-	-
-	-	-	-

Данные для заказа		
Тип	Артикул №	Штук
FUSE 10,3X85 2A PV	3062766	10
FUSE 10,3X85 4A PV	3062767	10
FUSE 10,3X85 6A PV	3062768	10
FUSE 10,3X85 8A PV	3062769	10
FUSE 10,3X85 10A PV	3062770	10
FUSE 10,3X85 12A PV	3062771	10
FUSE 10,3X85 16A PV	3062772	10

Данные для заказа		
Тип	Артикул №	Штук
FUSE 10,3X85 20A PV	3062773	10
FUSE 10,3X85 25A PV	3062774	10

Принадлежности	

Принадлежности	

Универсальные клеммы UK

Клеммы USEN ... с держателем предохранителя NEOZED®

- Данные клеммы разработаны для установки предохранителей NEOZED®
- Система NEOZED® отличается высокой допустимой нагрузкой по току

Примечания:

1) Нагрузочная способность по току для гребенчатого мостика при подаче питания в средней части: 120 А

NEOZED® и DIAZED® являются зарегистрированными товарными знаками фирмы Siemens AG.

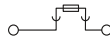

35 (35) мм², 16 А, клемма для предохранителя NEOZED D 01 (E14)

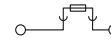

35 (35) мм², 63 А, клемма для предохранителя NEOZED D 02 (E18)



Технические характеристики				
Ширина	Длина	Высота		
27	82,7	71,9		
I _{max.} [A]	U _{max.} [В]	макс. Ø [мм ²]	AWG (UL)	
16	400	1,5 - 35	-	
Расчетные данные				
МЭК	UL	CSA	МЭК/EN 60079-7	
400	-	-	-	
16 / 35	-	-	-	
35	-	-	-	
16 - 2	-	-	-	
Возможности подключения				
однож.	многож.	Кабельный наконечник с пластмассовой втулкой или без		
1-жильн.	1,5 - 35	1,5 - 35	1,5 - 25	1,5 - 25
2-жильный (одинаковые жилы)	1,5 - 10	1,5 - 10	1,5 - 10	-
2-жильный гибкий с кабельным наконечником TWIN	-	-	1,5 - 10	-
Макс. сечение с гребенчатым мостиком	25	25	-	-
Общие характеристики				
Тип и номинал предохранителя	D 01 / E 14			
Длина снятия изоляции	19			
Резьба винтов	M6			
Момент затяжки	3,5 - 4			
Изоляционный материал	Duroplast			
Класс воспламеняемости согласно UL 94	V0			



Технические характеристики				
Ширина	Длина	Высота		
27	84	75		
I _{max.} [A]	U _{max.} [В]	макс. Ø [мм ²]	AWG (UL)	
63	400	1,5 - 35	-	
Расчетные данные				
МЭК	UL	CSA	МЭК/EN 60079-7	
400	-	-	-	
63 / 35	-	-	-	
35	-	-	-	
16 - 2	-	-	-	
Возможности подключения				
однож.	многож.	Кабельный наконечник с пластмассовой втулкой или без		
1,5 - 35	1,5 - 35	1,5 - 25	1,5 - 25	-
1,5 - 10	1,5 - 10	1,5 - 10	-	-
-	-	-	1,5 - 10	-
25	25	-	-	-
Общие характеристики				
Тип и номинал предохранителя	D 02 / E 18			
Длина снятия изоляции	19			
Резьба винтов	M6			
Момент затяжки	3,5 - 4			
Изоляционный материал	Duroplast			
Класс воспламеняемости согласно UL 94	V0			

Данные для заказа

Описание	Полюсов	Цвет	Тип	I _{max.}	Артикул №	Штук
Базовая клемма, для установки на монтажную рейку NS 35...			USEN 14 N		3048357	10

Данные для заказа

Описание	Полюсов	Цвет	Тип	I _{max.}	Артикул №	Штук
Базовая клемма, для установки на монтажную рейку NS 35...			USEN 18 N		3048360	10

Принадлежности

Гребенчатая перемычка, разделяемая, изолированная	Тип	I _{max.}	Артикул №	Штук
однофазный 36 серый	EB 36-27	65 A ¹⁾	3009341	1
трехфазный 36 серый	EB 36-27/L1-L2-L3	65 A ¹⁾	3009354	1
Специальная пружина NEOZED®, для размещения плавких вставок D 01 в навинчивающиеся колпачки D 02 (по заказу), допустимая нагрузка по току 2 - 16 А				
Плавкие вставки NEOZED®, соответствующие требованиям DIN 49522 400 В перем. тока / 250 В пост. тока	S 2 A/380 V		0913016	10
	S 4 A/380 V		0913029	10
	S 6 A/380 V		0913032	10
	S 10 A/380 V		0913045	10
	S 16 A/380 V		0913058	10
Отвертка	SZS 1,0x6,5 VDE		1205079	10
Держатель маркировки, для полосок Zack SS-ZB для контакторов	MA 20X 8 BK		0814270	100
Полоски Zack для маркировки, 5 элементов, маркируются с помощью X-PEN, B-STIFT, плоттера или наклеек BMKT 20 x 8	SS-ZB WH		5031171	50
Поле для надписей: 20 x 8 мм	SS-ZB YE		5031650	50

Принадлежности

Гребенчатая перемычка, разделяемая, изолированная	Тип	I _{max.}	Артикул №	Штук
однофазный 36 серый	EB 36-27	65 A ¹⁾	3009341	1
трехфазный 36 серый	EB 36-27/L1-L2-L3	65 A ¹⁾	3009354	1
Специальная пружина NEOZED®, для размещения плавких вставок D 01 в навинчивающиеся колпачки D 02 (по заказу), допустимая нагрузка по току 2 - 16 А	SH-SE 14/18		0913317	50
Плавкие вставки NEOZED®, соответствующие требованиям DIN 49522 400 В перем. тока / 250 В пост. тока	S 2 A/380 V		0913016	10
	S 4 A/380 V		0913029	10
	S 6 A/380 V		0913032	10
	S 10 A/380 V		0913045	10
	S 16 A/380 V		0913058	10
	S 20 A/380 V		0913061	10
	S 25 A/380 V		0913074	10
	S 35 A/380 V		0913087	10
	S 50 A/380 V		0913090	10
	S 63 A/380 V		0913100	10
Отвертка	SZS 1,0x6,5 VDE		1205079	10
Держатель маркировки, для полосок Zack SS-ZB для контакторов	MA 20X 8 BK		0814270	100
Полоски Zack для маркировки, 5 элементов, маркируются с помощью X-PEN, B-STIFT, плоттера или наклеек BMKT 20 x 8	SS-ZB WH		5031171	50
Поле для надписей: 20 x 8 мм	SS-ZB YE		5031650	50

Клеммы USED ... с держателем предохранителя DIAZED®



Примечания:
NEOZED® и DIAZED® являются зарегистрированными товарными знаками фирмы Siemens AG.

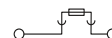

35 (35) мм², 25 А, клемма для предохранителя DIAZED D II (E27)

- Данные клеммы предназначены для установки предохранителей DIAZED®
- Большим преимуществом системы DIAZED® является электрическая прочность до 500 В
- Закрытый корпус оснащен оригинальной резьбой DIAZED®-E 27
- Возможность подключения проводов сечением до 35 мм² с помощью удобного пружинного разъема



Технические характеристики

Размеры	Ширина [мм]	Длина [мм]	Высота [мм]		
	40	80	62,5		
Макс. электрические данные	I _{макс.} [А]	U _{макс.} [В]	макс. Ø [мм ²]	AWG (UL)	
	25	500	1,5 - 35	-	
Расчетные данные	МЭК	UL	CSA	МЭК/EN 60079-7	
Расчетное напряжение	[В]	500	-	-	
Номинальный ток / сечение	[А] / [мм ²]	25 / 35	-	-	
Расчетное сечение	[мм ²]	35	-	-	
Диапазон сечений	AWG	16 - 2	-	-	
Возможности подключения		однож.	многож.	Кабельный наконечник с пластмассовой втулкой или без	
1-жильн.	[мм ²]	1,5 - 35	1,5 - 35	1,5 - 25	1,5 - 25
2-жильный (одинаковые жилы)	[мм ²]	1,5 - 10	1,5 - 10	1,5 - 10	-
2-жильный гибкий с кабельным наконечником TWIN	[мм ²]	-	-	-	1,5 - 10
Макс. сечение с гребенчатым мостиком	[мм ²]	25	25	-	-
Общие характеристики					
Тип и номинал предохранителя	- / [мм]	D II / E 27			
Длина снятия изоляции	[мм]	19			
Резьба винтов		M6			
Момент затяжки	[Нм]	3,5 - 4			
Изоляционный материал		Duroplast			
Класс воспламеняемости согласно UL 94		V0			

Данные для заказа

Описание	Цвет	Тип	Артикул №	Штук
Базовая клемма, для установки на монтажную рейку NS 35...	светло-серый	USED 27 N	3048373	5

Принадлежности

Описание	Цвет	Артикул №	Штук	
Плавная вставка DIAZED®, согласно DIN 49360 и DIN 49515, 500 В пер. тока / 250 В пост. тока	розовый	S-II- 2 A/500 V	0913605	5
	коричневый	S-II- 4 A/500 V	0913618	5
	зеленый	S-II- 6 A/500 V	0913621	5
	красный	S-II-10 A/500 V	0913634	5
	серый	S-II-16 A/500 V	0913647	5
	синий	S-II-20 A/500 V	0913650	5
	желтый	S-II-25 A/500 V	0913663	5
Отвертка		SZS 1,0x6,5 VDE	1205079	10
Держатель маркировки, для полосок Zask SS-ZB для контакторов	черный	MA 20X 8 BK	0814270	100
Полоски Zask для маркировки, 5 элементов, маркируются с помощью X-PEN, B-STIFT, плоттера или наклеек ВМКТ 20 x 8	белый	SS-ZB WH	5031171	50
Поле для надписей: 20 x 8 мм	желтый	SS-ZB YE	5031650	50

Клеммы с разрывом цепи



- Клемма с разрывом цепи с универсальной разделительной зоной для подсоединения размыкателей, штекеров под радиокомпоненты схемы и держателей предохранителей
- Монтажная ширина всего 6,2 мм
- В ассортименте клеммы различных базовых конструкций
- мини-клеммы MBK 5
- Универсальные клеммы UK 5 N
- Двойные клеммы UDK 4
- Двухъярусные клеммы UKK 5

Примечания:

Описание трех- или четырехпроводных базовых клемм для исполнительных устройств DOK 1,5-TG, DOKD 1,5-TG и VIOK 1,5-D/TG/D/PE с функцией разрыва цепи см. на стр. 387.

Предохранительные штекеры, штекеры для компонентов схемы и разделительные штекеры, см. стр. 412.

1) Ток и напряжение определяются установленным типом штекера с элементом и предохранителем.

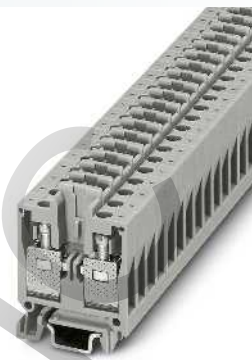

4 (4) мм², 16 А, клемма с разрывом цепи



Технические характеристики

Размеры	Ширина	Длина	Высота NS 35/7,5			
[мм]	6,2	28	-			
Размеры	Ширина	Длина	Высота NS 15			
[мм]	6,2	28	36			
Размеры	Ширина	Длина	Высота NS 32			
[мм]	6,2	28	-			
Макс. электрические данные	I _{макс.} [А]	U _{макс.} [В]	макс. Ø [мм ²]	AWG (UL)		
	16 ¹⁾	500 ¹⁾	0,2 - 4	28-12		
Расчетные данные	Расчетное напряжение	Номинальный ток / сечение	Расчетное сечение	Диапазон сечений		
	[В]	[А] / [мм ²]	[мм ²]	AWG		
	500 ¹⁾	16 / 4	4	24 - 12		
Расчетные данные, верхний ярус	Номинальный ток / сечение	Возможности подключения	1-жильн.	2-жильный (одинаковые жилы)	2-жильный гибкий с кабельным наконечником TWIN	Макс. сечение с гребенчатым мостиком
	[А] / [мм ²]	однок. / многож.	[мм ²]	[мм ²]	[мм ²]	[мм ²]
	- / -	однок. / многож.	0,2 - 4	0,2 - 1,5	0,25 - 2,5	0,25 - 1,5
Общие характеристики	Длина снятия изоляции	Резьба винтов	Момент затяжки	Изоляционный материал	Класс воспламеняемости согласно UL 94	
	[мм]		[Нм]			
	9	M3	0,5 - 0,6	PA	V2	

Данные для заказа

Описание	Полусов	Цвет
Клемма, с разрывом цепи для размещения штекеров с предохранителем		серый
Базовая клемма, с обеих сторон винты для установки измерительных щупов тестера		серый

Тип	I _{макс.}	Артикул №	Штук
MBK 5/E-TG		1415089	50

Принадлежности

Крышка, ширина 1 мм		серый
Крышка, ширина 1,8 мм		серый
Крышка, ширина 1,5 мм		серый
Винтовая перемычка, изолированная	10	серебристый
Гребенчатый мостик, изолированный		
	2	серый
	3	серый
	10	серый
Винтовая перемычка, разделяемая, с 10 винтами, для объединения выводов изоляционными опорами IS-K...	10	серебристый
Изоляционная опора, используется в качестве проставки для коммутационной перемычки		серый
Разделительная пластина, ширина 1,5 мм		серый

D-MBK 5/E-T		1413706	50
EB 2- 6	16 А	0201155	100
EB 3- 6	16 А	0201142	100
EB 10- 6	16 А	0201139	10

Отвертка
Маркировка бокового паза

SF-SL 0,6x3,5-100 S-VDE		1212587	10
-------------------------	--	---------	----

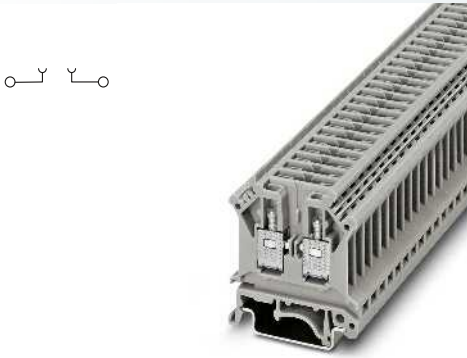

4 (4) мм², 16 А, клемма с разрывом цепи

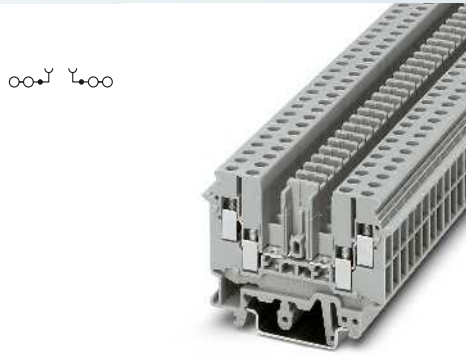

4 (6) мм², 16 А, клемма с разрывом цепи

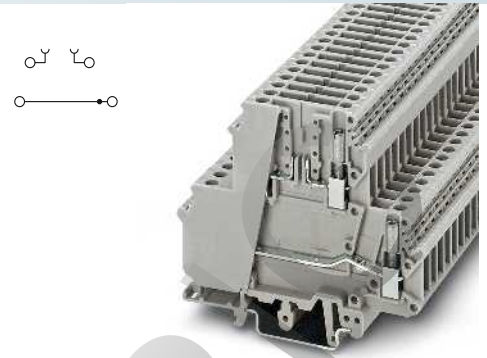

4 (4) мм², 16 А, двухъярусная клемма с разрывом цепи



Технические характеристики			
Ширина	Длина	Высота NS 35/7,5	
6,2	42,5	47	
Ширина	Длина	Высота NS 15	
6,2	42,5	-	
Ширина	Длина	Высота NS 32	
6,2	42,5	52	
I _{max} [A]	U _{max} [B]	макс. Ø [мм ²]	AWG (UL)
16 ¹⁾	500 ¹⁾	0,2 - 4	28-12
МЭК 60947-7-1	МЭК	UL / CUL	CSA
МЭК	UL / CUL	CSA	МЭК/ EN 60079-7
500 ¹⁾	600	600	-
16 / 4	20 / -	15 / -	-
4	-	-	-
24 - 12	28-12	28-12	-
МЭК	UL / CUL	CSA	МЭК/ EN 60079-7
-	-	-	-
одн.ж.	многож.	Кабельный наконечник с пластмассовой втулкой или без	
0,2 - 4	0,2 - 4	0,25 - 2,5	0,25 - 2,5
0,2 - 1,5	0,2 - 1,5	0,25 - 1,5	-
1,5	1,5	-	0,5 - 1,5
9	M3	0,5 - 0,6	PA
V2			

Технические характеристики			
Ширина	Длина	Высота NS 35/7,5	
6,2	63,5	47	
Ширина	Длина	Высота NS 15	
6,2	63,5	-	
Ширина	Длина	Высота NS 32	
6,2	63,5	52	
I _{max} [A]	U _{max} [B]	макс. Ø [мм ²]	AWG (UL)
16 ¹⁾	400	0,2 - 6	30-12
МЭК 60947-7-1	МЭК	UL / CUL	CSA
МЭК	UL / CUL	CSA	МЭК/ EN 60079-7
400 ¹⁾	300	-	-
16 / 4	15 / -	- / -	-
4	-	-	-
24 - 10	30-12	-	-
МЭК	UL / CUL	CSA	МЭК/ EN 60079-7
-	-	-	-
одн.ж.	многож.	Кабельный наконечник с пластмассовой втулкой или без	
0,2 - 6	0,2 - 4	0,25 - 4	0,25 - 1,5
0,2 - 1	0,2 - 1,5	0,25 - 1,5	-
2,5	2,5	-	0,5 - 1
8	M3	0,6 - 0,8	PA
V2			

Технические характеристики			
Ширина	Длина	Высота NS 35/7,5	
6,2	80	68,5	
Ширина	Длина	Высота NS 15	
6,2	80	-	
Ширина	Длина	Высота NS 32	
6,2	80	56	
I _{max} [A]	U _{max} [B]	макс. Ø [мм ²]	AWG (UL)
26	400 ¹⁾	0,2 - 4	26-12
МЭК 60947-7-1	МЭК	UL / CUL	CSA
МЭК	UL / CUL	CSA	МЭК/ EN 60079-7
400 ¹⁾	300	300	-
26 / 4	25 / -	15 / -	-
4	-	-	-
24 - 12	26-12	28-12	-
МЭК	UL / CUL	CSA	МЭК/ EN 60079-7
16 / 4	15 / -	-	-
одн.ж.	многож.	Кабельный наконечник с пластмассовой втулкой или без	
0,2 - 4	0,2 - 4	0,25 - 4	0,25 - 2,5
0,2 - 1,5	0,2 - 1,5	0,25 - 1,5	-
4	4	-	0,5 - 2,5
8	M3	0,6 - 0,8	PA
V2			

Данные для заказа			
Тип	I _{max}	Артикул №	Штук
UK 4-TG		2812018	50
UK 4-TG-P/P		2812034	50

Данные для заказа			
Тип	I _{max}	Артикул №	Штук
UDK 4-TG		2777014	50

Данные для заказа			
Тип	I _{max}	Артикул №	Штук
UKK 5-TG		3007042	50

Принадлежности			
D-UK 4/10		3003020	50
EB 2-6	16 А	0201155	100
EB 3-6	16 А	0201142	100
EB 10-6	16 А	0201139	10
АТР-UK		3003224	50
SF-SL 0,6X3,5-100 S-VDE		1212587	10
ZB 6 (см. каталог 5)			

Принадлежности			
D-UDK-RELG		2777027	50
FBI 10-6	16 А	0203250	10
EB 2-6	16 А	0201155	100
EB 3-6	16 А	0201142	100
EB 10-6	16 А	0201139	10
SF-SL 0,6X3,5-100 S-VDE		1212587	10
ZB 6 (см. каталог 5)			

Принадлежности			
FBI 10-6	26 А	0203250	10
EB 2-6	22 А	0201155	100
EB 3-6	22 А	0201142	100
EB 10-6	22 А	0201139	10
ISSBI 10-6	26 А	0301505	10
IS-K 4		1302338	100
SZG 0,6X3,5 VDE		1205121	10
ZB 6 (см. каталог 5)			

Штекер для клемм серии UK

- Штекер ST-SI-UK 4, для вставок стеклянных предохранителей 5 x 20 мм, модель поставляется со световым индикатором или без него
- Штекер для компонентов схемы ST-BE поставляется в виде отдельного штекера для двухконтактных компонентов и двойного штекера



Штекер для стеклянных предохранителей 5 x 20 мм



Штекер для 2- и 4-контактных компонентов

Примечания:

- 1) При выходе из строя предохранителя выходная цепь продолжает оставаться под напряжением.
- 2) Встроены: диод 1N 4007, обратное напряжение: 1300 В, допустимый ток нагрузки при длительной работе: 1,0 А
- 3) При одиночном расположении.
- 4) Встроены: выпрямитель В 250 С 1500, обратное напряжение: 600 В, номинальное напряжение: 250 В, номинальный ток: 1,5 А

Расчетные данные

Расчетное напряжение	[В]	250
Номинальный ток / сечение	[А] / [мм ²]	6,3 / 6,3 / -
Расчетное сечение	[мм ²]	-
Диапазон сечений	AWG	-

Общие характеристики

Момент затяжки	[Нм]	-
Изоляционный материал		PA
Класс воспламеняемости согласно UL 94		V2



Технические характеристики

МЭК	UL	CSA	МЭК/ EN 60079-7
250	300	300	-
6,3	6,3 / -	10 / -	-
-	-	-	-
-	-	-	-



Технические характеристики

МЭК	UL	CSA	МЭК/ EN 60079-7
-	300	-	-
16	10 / -	-	-
-	-	-	-
-	30-14	-	-

Данные для заказа

Описание	Цвет
Штенерный держатель предохранителя , для установки плавких вставок типа G 5 x 20 мм, высота 26,5 мм, макс. ток 6,3 А	черный
Штекер с предохранителем , для установки предохранителя 5 x 20 мм, высота 26,5 мм, макс. 6,3 А, с индикатором 5-15 В AC/DC ¹⁾	черный
с индикатором 15 - 30 В AC/DC	черный
с индикатором 30 - 60 В AC/DC	черный
с индикатором 110 - 250 В AC/DC	черный
Штенерный модуль без установленного элемента , для подключения двухполюсного элемента к базовой клемме, крепление с помощью винтового зажима, высота 19 мм, макс. 16 А ²⁾	серый
Штенерный держатель компонентов , с двумя выводами, высота 19 мм, со световым индикатором 24 В AC/DC	серый
с индикатором 230 В AC/DC	серый
Штенерный держатель компонентов , с двумя выводами, встроенный выпрямительный диод 1N 4007, высота 19 мм ²⁾	серый
Штенерный держатель компонентов , с четырьмя выводами, устанавливается в две клеммы с разрывом цепи, высота 19 мм	серый
Штенерный компонентный модуль , с 4-мя выводами, устанавливается в две клеммы с разрывом цепи, со встроенным выпрямительным мостом В 250 С 1500, высота 19 мм ⁴⁾	серый
Переключатель для оперативной коммутации , высота 13,5 мм, макс. 16 А	серый

Данные для заказа

Тип	Артикул №	Штук
ST-SI-UK 4	0921011	50
ST-SILED 12-UK 4	0921024	50
ST-SILED 24-UK 4	0921037	50
ST-SILED 60-UK 4	0921040	50
ST-SILA250-UK 4	0921053	50

Данные для заказа

Тип	Артикул №	Штук
ST-BE	2802316	10
ST-BE-LA 24	2802374	10
ST-BE-LA230	2802387	10
ST-1N4007	2802329	10
ST-BE-VP	2802332	10
ST-B250C1500	2802345	10
ST-K 4	5025462	50

Принадлежности

Экстракт , для извлечения переключателей оперативной коммутации		
Маркировка центрального паза		

Принадлежности

TZ	0306704	10
ZB 6 (см. каталог 5)		

Клемма с разрывом цепи, размыкатель и штекер с держателем предохранителя

- Компактная конструкция клемма
- Универсальная зона разрыва



4 (6) мм², 16 А, клемма с разрывом цепи



Функциональный штекер для универсальной зоны разрыва

Примечания:

- 1) При выходе из строя предохранителя выходная цепь продолжает оставаться под напряжением.
- 2) Учитывайте макс. ток нагрузки.
- 3) Учитывайте макс. ток нагрузки. В зависимости от рассеиваемой мощности элемента. Макс. 0,5 Вт при одиночном расположении.
- 4) Ток и напряжение определяются типом вставляемого компонента.

Подходящие функциональные штекеры см. на сайте phoenixcontact.net/products.

ENC



Технические характеристики				
Ширина	Длина	Высота NS 35/7,5		
6,2	42,5	47		
Ширина	Длина	Высота NS 32		
6,2	42,5	52		
I _{макс.} [A]	U _{макс.} [B]	макс. Ø [мм ²]	AWG (UL)	
16 ⁴⁾	500 ⁴⁾	0,2 - 6	-	
МЭК 60947-7-1	UL	CSA	МЭК/ EN 60079-7	
Расчетное напряжение	[B]	500 ⁴⁾		
Номинальный ток / сечение	[A] / [мм ²]	16 ⁴⁾ / 1,5		
Расчетное сечение	[мм ²]	4		
Диапазон сечений	AWG	24 - 10		
Возможности подключения		однож.	многож.	Кабельный наконечник с пластмассовой втулкой или без
1-жильн.	[мм ²]	0,2 - 6	0,2 - 4	0,25 - 4 0,25 - 2,5
2-жильный (одинаковые жилы)	[мм ²]	0,2 - 1,5	0,2 - 1,5	0,25 - 1,5
2-жильный гибкий с кабельным наконечником TWIN	[мм ²]	-	-	0,5 - 2,5
Макс. сечение с гребенчатым мостиком	[мм ²]	4	4	-
Общие характеристики				
Длина снятия изоляции	[мм]	8		
Резьба винтов		M3		
Момент затяжки	[Нм]	0,6 - 0,8		
Изоляционный материал		PA		
Класс воспламеняемости согласно UL 94		V0		

Технические характеристики				
Ширина	Длина	Высота NS 35/7,5		
3,5	10,8	-		
Ширина	Длина	Высота NS 32		
3,5	10,8	-		
I _{макс.} [A]		макс. Ø [мм ²]	AWG (UL)	
20		-	-	
МЭК	UL	CSA	МЭК/ EN 60079-7	
Расчетное напряжение	[B]	-		
Номинальный ток / сечение	[A] / [мм ²]	15 / -		
Расчетное сечение	[мм ²]	-		
Диапазон сечений	AWG	-		
Возможности подключения		однож.	многож.	Кабельный наконечник с пластмассовой втулкой или без
1-жильн.	[мм ²]	-	-	-
2-жильный (одинаковые жилы)	[мм ²]	-	-	-
2-жильный гибкий с кабельным наконечником TWIN	[мм ²]	-	-	-
Макс. сечение с гребенчатым мостиком	[мм ²]	-	-	-
Общие характеристики				
Длина снятия изоляции	[мм]	-		
Резьба винтов		-		
Момент затяжки	[Нм]	-		
Изоляционный материал		PA		
Класс воспламеняемости согласно UL 94		V2		

Данные для заказа

Данные для заказа

Описание	Полюсов	Цвет
Клемма с размыкателем, для установки на монтажную рейку NS 35		серый
Ножевая вставка ²⁾		оранжевый
Проходная вставка-заглушка ²⁾		серый
Компонентная вставка, маркируется с помощью ZBF 5 или UC-TMF 5 ³⁾		серый
Штекер под предохранитель, ширина 5,2 мм ¹⁾ со световым индикатором 12-30 В пост. тока, 0,31-0,95 мА		черный
для 30-60 В перем./пост. тока, 0,40-0,86 мА		черный
для 110-250 В перем./пост. тока, 0,41-0,96 мА		черный
Штекер под предохранитель, ширина 8,2 мм со световым индикатором 12-30 В пост. тока, 0,31-0,95 мА		черный
для 30-60 В перем./пост. тока, 0,40-0,86 мА		черный
для 110-250 В перем./пост. тока, 0,41-0,96 мА		черный
Нрышка, ширина 1,8 мм		серый
Гребенчатый мостик, изолированный		
	2	серый
	3	серый
	10	серый
Отвертка		
Маркировка бокового паза		

Тип	I _{макс.}	Артикул №	Штук
UK 5 N-TG		3000604	50

Тип	Артикул №	Штук
P-DI	3036783	50
P-FIX	3038956	50
P-CO	3036796	10
P-FU 5X20-5	3209235	10
P-FU 5X20 LED 24	3036819	10
P-FU 5X20 LED 60	3036822	10
P-FU 5X20 LA 250	3036835	10
P-FU 6,3X32	3046498	10
P-FU 6,3X32 LED 24	3046508	10
P-FU 6,3X32 LED 60	3046511	10
P-FU 6,3X32 LA 250	3046524	10

Принадлежности

Принадлежности

Тип	Артикул №	Штук
D-UK 4/10	3003020	50
EB 2-6	16 А 0201155	100
EB 3-6	16 А 0201142	100
EB 10-6	16 А 0201139	10
SF-SL 0,6X3,5-100 S-VDE	1212587	10
UC-TM 6, UCT-TM 6 или ZB 6 (см. каталог 5)		

Тип	Артикул №	Штук

Штекерная вставка под радиокомпоненты BES 6

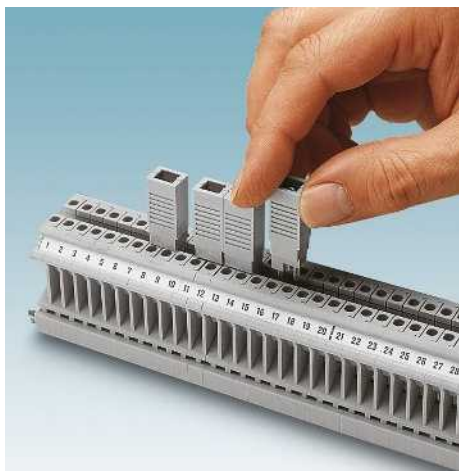

- Подходит для установки любых 2-контактных конструктивных элементов, например, диодов или варисторов, между двумя соседними проходными клеммами
 - Поставляется в комплекте с двумя штекерными гнездами
 - Гнезда, навинчиваемые на центральную резьбу проходных клемм, имеют различную длину для принудительной установки направления функционирования и предотвращения дальнейшей путаницы - в соответствии со смещением "банановых" штекеров по высоте
 - При использовании нескольких, расположенных непосредственно друг рядом с другом модулей BES 6 рекомендуется установить между двумя группами клемм разделительные пластины для предотвращения неправильного подключения
 - Для подсоединения конструктивных элементов верхняя часть корпуса откидывается, открывая доступ для припаивания ножек радиокомпонентов
 - В ассортименте модели со световым индикатором или вставным диодом для создания защитной схемы устройств постоянного тока
- Штекеры используются с клеммами:
- MBK 5: размер $a = 64$ мм на монтажной шине NS 15
 - MBK 5/E-Z: размер $a = 68$ мм на монтажной шине NS 15
 - UK 5 N: размер $a = 75$ мм на монтажной шине NS 35/7,5
 - UKK 5: размер $a = 92$ мм на монтажной шине NS 35/7,5
 - UKKB 5: размер $a = 92$ мм на монтажной шине NS 35/7,5
 - UVKB 4: размер $a = 76$ мм на монтажной шине NS 35/7,5

Примечания:

1) Встроены: диод 1N 4007, обратное напряжение: 1300 В, допустимый ток нагрузки при длительной работе: 1,0 А



Штекерная вставка под радиокомпоненты

ERIC

Технические характеристики

PA
V2

Данные для заказа

Описание	Цвет	Тип	Артикул №	Штук
Штекерный модуль, без компонентов, для соединения двух соседних клемм общего назначения	серый	BES 6	2802549	10
Штекерный модуль с установленным элементом, в сборе, для подключения элемента между двумя последовательно расположенными проходными клеммами, оснащен диодом 1N 4007 ¹⁾	серый	BES 6-1N4007	2802552	10
Штекерный модуль с установленным элементом, с индикатором, 15 - 30 В пост. тока	серый	BES 6-LA 24	2802565	10
Штекерный модуль с установленным элементом, с индикатором, 110 - 250 В пер. и пост. тока	серый	BES 6-LA230	2802578	10

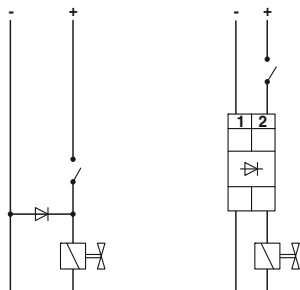

Безынерционный диод с проходными клеммами и BES 6

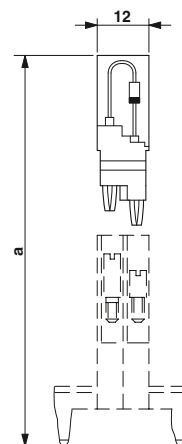

Чертеж BES 6

ROS ELECTRIC

Универсальные клеммы UK

Клеммы с ножевым размыкателем МТК ...

Данные клеммы с размыкателем используются в контрольно-измерительных приборах и устройствах управления для выполнения проверок и быстрого обнаружения неисправностей:

- Удобное обслуживание ножевого размыкателя
- Компактная форма
- Высокая допустимая нагрузка по току до 16 А
- Варианты со встроенным винтовым креплением для измерительных штекеров

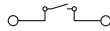

2,5 (4) мм², 16 А, клемма с ножевым размыкателем, винт с тестовым гнездом

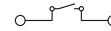

2,5 (4) мм², 16 А, клемма с ножевым размыкателем



Размеры		[мм]	
Размеры		[мм]	
Макс. электрические данные			
Расчетные данные			
Расчетное напряжение	[В]	400	300
Номинальный ток / сечение	[А] / [мм ²]	16 / 2,5	10 / -
Расчетное сечение	[мм ²]	2,5	-
Диапазон сечений	AWG	24 - 12	28-12
Возможности подключения			
1-жильн.	[мм ²]	0,2 - 4	0,2 - 2,5
2-жильный (одинаковые жилы)	[мм ²]	0,2 - 1,5	0,2 - 1,5
2-жильный гибкий с кабельным наконечником TWIN	[мм ²]	-	-
Макс. сечение с гребенчатым мостиком	[мм ²]	4	2,5
Общие характеристики			
Длина снятия изоляции	[мм]	7	
Резьба винтов		M3	
Момент затяжки	[Нм]	0,5 - 0,6	
Изоляционный материал		PA	
Класс воспламеняемости согласно UL 94		V0	

Технические характеристики			
Ширина	Длина	Высота NS 35/7,5	
5,2	46	51,5	
Ширина	Длина	Высота NS 32	
5,2	46	56,5	
I _{max} [А]	U _{max} [В]	макс. Ø [мм ²]	AWG (UL)
16	400	0,2 - 4	28-12
МЭК 60947-7-1	МЭК	UL	CSA
МЭК	UL	CSA	МЭК/ EN 60079-7
400	300	300	-
16 / 2,5	10 / -	15 / -	-
2,5	-	-	-
24 - 12	28-12	28-12	-
однож.	многож.	Кабельный наконечник с пластмассовой втулкой или без	
0,2 - 4	0,2 - 2,5	0,25 - 2,5	0,25 - 1,5
0,2 - 1,5	0,2 - 1,5	0,25 - 1,5	-
-	-	-	0,5 - 1,5
4	2,5	-	-
7	M3		
0,5 - 0,6	PA		
V0	V0		

Технические характеристики			
Ширина	Длина	Высота NS 35/7,5	
5,2	46	51,5	
Ширина	Длина	Высота NS 32	
5,2	46	56,5	
I _{max} [А]	U _{max} [В]	макс. Ø [мм ²]	AWG (UL)
16	400	0,2 - 4	28-12
МЭК 60947-7-1	МЭК	UL	CSA
МЭК	UL	CSA	МЭК/ EN 60079-7
400	300	300	-
16 / 2,5	10 / -	15 / -	-
2,5	-	-	-
24 - 12	28-12	28-12	-
однож.	многож.	Кабельный наконечник с пластмассовой втулкой или без	
0,2 - 4	0,2 - 2,5	0,25 - 2,5	0,25 - 1,5
0,2 - 1,5	0,2 - 1,5	0,25 - 1,5	-
-	-	-	0,5 - 1,5
4	2,5	-	-
7	M3		
0,5 - 0,6	PA		
V0	V0		

Данные для заказа

Описание	Полюсов	Цвет	Тип	I _{max}	Артикул №	Штук
Клемма с ножевым размыкателем, для установки на монтажную рейку NS 32... или NS 35..., с обеих сторон имеются винты для крепления щупа тестера		серый	МТК-Р/Р		3104013	50
		синий	МТК-Р/Р ВU		3104097	50
Клемма с ножевым размыкателем, для установки на монтажную рейку NS 32... или NS 35..., с обеих сторон винтовые зажимы		серый	МТК		3101016	50
Проходная клемма без размыкателя, с винтами для крепления щупа тестера с винтовыми зажимами		серый	МТК ВU		3101197	50
Клемма с ножевым размыкателем, для установки на монтажную рейку NS 32... или NS 35..., с обеих сторон имеются винты для крепления щупа тестера, возможность установки перемычек на двух ярусах		серый				
без винтового крепления для контрольного гнезда		синий				
Клемма с ножевым размыкателем, для монтажа на рейку NS 35...		серый				

Описание	Полюсов	Цвет	Тип	I _{max}	Артикул №	Штук
Клемма с ножевым размыкателем, для установки на монтажную рейку NS 32... или NS 35..., с обеих сторон имеются винты для крепления щупа тестера		серый	МТК-Р/Р		3104013	50
		синий	МТК-Р/Р ВU		3104097	50
Клемма с ножевым размыкателем, для установки на монтажную рейку NS 32... или NS 35..., с обеих сторон винтовые зажимы		серый	МТК		3101016	50
Проходная клемма без размыкателя, с винтами для крепления щупа тестера с винтовыми зажимами		серый	МТК ВU		3101197	50
Клемма с ножевым размыкателем, для установки на монтажную рейку NS 32... или NS 35..., с обеих сторон имеются винты для крепления щупа тестера, возможность установки перемычек на двух ярусах		серый				
без винтового крепления для контрольного гнезда		синий				
Клемма с ножевым размыкателем, для монтажа на рейку NS 35...		серый				

Данные для заказа

Описание	Полюсов	Цвет	Тип	I _{max}	Артикул №	Штук
Клемма с ножевым размыкателем, для установки на монтажную рейку NS 32... или NS 35..., с обеих сторон имеются винты для крепления щупа тестера		серый	МТК-Р/Р		3104013	50
		синий	МТК-Р/Р ВU		3104097	50
Клемма с ножевым размыкателем, для установки на монтажную рейку NS 32... или NS 35..., с обеих сторон винтовые зажимы		серый	МТК		3101016	50
Проходная клемма без размыкателя, с винтами для крепления щупа тестера с винтовыми зажимами		серый	МТК ВU		3101197	50
Клемма с ножевым размыкателем, для установки на монтажную рейку NS 32... или NS 35..., с обеих сторон имеются винты для крепления щупа тестера, возможность установки перемычек на двух ярусах		серый				
без винтового крепления для контрольного гнезда		синий				
Клемма с ножевым размыкателем, для монтажа на рейку NS 35...		серый				

Принадлежности

Нрышна, ширина 1 мм		серый	D-MTK		3101029	50
		синий	D-MTK ВU		3101090	50
Гребенчатый мостик, изолированный	2	серый	EBL 2- 5	12 А	2303145	10
	3	серый	EBL 3- 5	12 А	2303158	10
	10	серый	EBL 10- 5	12 А	2303132	10
		серый	ATS-MTK		3101223	50
Разделительная перегородка, для визуального разделения и электрической изоляции клеммных групп, толщина 1,0 мм			SZG 0,6X3,5 VDE		1205121	10
Отвертна			ZB 5 (см. каталог 5)			
Маркировка бокового паза						

Нрышна, ширина 1 мм		серый	D-MTK		3101029	50
		синий	D-MTK ВU		3101090	50
Гребенчатый мостик, изолированный	2	серый	EBL 2- 5	12 А	2303145	10
	3	серый	EBL 3- 5	12 А	2303158	10
	10	серый	EBL 10- 5	12 А	2303132	10
		серый	ATS-MTK		3101223	50
Разделительная перегородка, для визуального разделения и электрической изоляции клеммных групп, толщина 1,0 мм			SZG 0,6X3,5 VDE		1205121	10
Отвертна			ZB 5 (см. каталог 5)			
Маркировка бокового паза						

Нрышна, ширина 1 мм		серый	D-MTK		3101029	50
		синий	D-MTK ВU		3101090	50
Гребенчатый мостик, изолированный	2	серый	EBL 2- 5	12 А	2303145	10
	3	серый	EBL 3- 5	12 А	2303158	10
	10	серый	EBL 10- 5	12 А	2303132	10
		серый	ATS-MTK		3101223	50
Разделительная перегородка, для визуального разделения и электрической изоляции клеммных групп, толщина 1,0 мм			SF-SL 0,6X3,5-100 S-VDE		1212587	10
Отвертна			ZB 5 (см. каталог 5)			
Маркировка бокового паза						

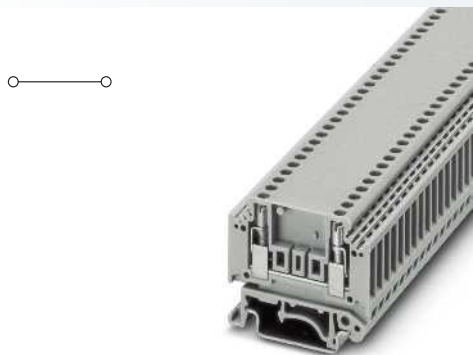

2,5 (4) мм², 16 А, проходная клемма, винт с тестовым гнездом

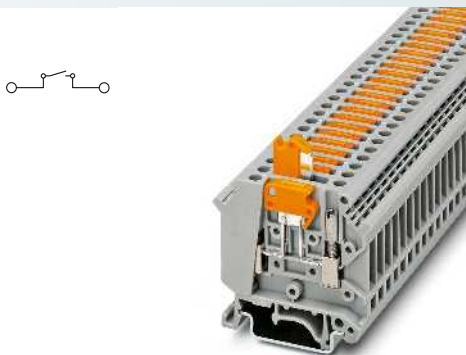

4 (6) мм², 16 А, клемма с ножевым размыкателем винт, винт с тестовым гнездом

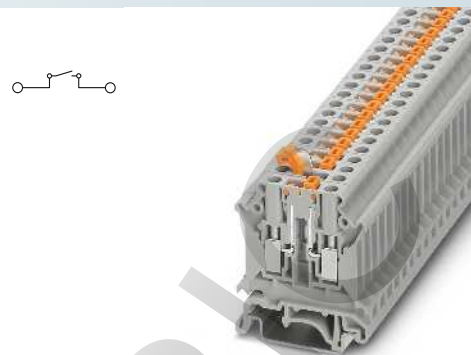

4 (6) мм², 16 А, клемма с ножевым размыкателем



Технические характеристики			
Ширина	Длина	Высота NS 35/7,5	
5,2	46	51,5	
Ширина	Длина	Высота NS 32	
5,2	46	56,5	
I _{макс.} [А]	U _{макс.} [В]	макс. Ø [мм ²]	AWG (UL)
16	400	0,2 - 4	28-12
МЭК 60947-7-1			
МЭК	UL	CSA	МЭК/ EN 60079-7
400	300	600	-
16 / 2,5	10 / -	20 / -	-
2,5	-	-	-
24 - 12	28-12	28-12	-
однож.	многож.	Кабельный наконечник с пластмассовой втулкой или без	
0,2 - 4	0,2 - 2,5	0,25 - 2,5	0,25 - 1,5
0,2 - 1,5	0,2 - 1,5	0,25 - 1,5	-
-	-	-	0,5 - 1,5
4	2,5	-	-
7			
M3			
0,5 - 0,6			
PA			
V0			

Технические характеристики			
Ширина	Длина	Высота NS 35/7,5	
6,2	51	58,5	
Ширина	Длина	Высота NS 32	
6,2	51	63,5	
I _{макс.} [А]	U _{макс.} [В]	макс. Ø [мм ²]	AWG (UL)
16	500	0,2 - 6	22-12
МЭК 60947-7-1			
МЭК	UL	CSA	МЭК/ EN 60079-7
500	600	300	-
16 / 2,5	15 / -	15 / -	-
4	-	-	-
24 - 10	22-12	18-10	-
однож.	многож.	Кабельный наконечник с пластмассовой втулкой или без	
0,2 - 6	0,2 - 4	0,25 - 4	0,25 - 2,5
0,2 - 1,5	0,2 - 1,5	0,25 - 1,5	-
-	-	-	0,5 - 2,5
4	4	-	-
8			
M3			
0,5 - 0,6			
PA			
V0			

Технические характеристики			
Ширина	Длина	Высота NS 35/7,5	
6,2	42,5	48,7	
Ширина	Длина	Высота NS 32	
6,2	42,5	53,7	
I _{макс.} [А]	U _{макс.} [В]	макс. Ø [мм ²]	AWG (UL)
16	500	0,2 - 6	20-10
МЭК 60947-7-1			
МЭК	UL	CSA	МЭК/ EN 60079-7
500	600	-	-
16 / 1,5	15 / -	-	-
4	-	-	-
24 - 10	20-10	-	-
однож.	многож.	Кабельный наконечник с пластмассовой втулкой или без	
0,2 - 6	0,2 - 4	0,25 - 4	0,25 - 2,5
0,2 - 1,5	0,2 - 1,5	0,25 - 1,5	-
-	-	-	0,5 - 2,5
4	4	-	-
8			
M3			
0,6 - 0,8			
PA			
V0			

Данные для заказа			
Тип	I _{макс.}	Артикул №	Штук
MTKD-P/P		3100020	50
MTKD		3100017	50

Данные для заказа			
Тип	I _{макс.}	Артикул №	Штук
UK 5-MTK-P/P		3004032	50
UK 5-MTK-P/P BU		3004058	50
UK 5-MTK		3004430	50

Данные для заказа			
Тип	I _{макс.}	Артикул №	Штук
UK 5 N-MT		3000563	50

Принадлежности			
D-MTK		3101029	50
D-MTK BU		3101090	50
EBL 2-5	12 А	2303145	10
EBL 3-5	12 А	2303158	10
EBL 10-5	12 А	2303132	10
ATS-MTK		3101223	50
SZG 0,6X3,5 VDE		1205121	10
ZB 5 (см. каталог 5)			

Принадлежности			
D-UK 4/10		3003020	50
EB 2-6	12 А	0201155	100
EB 3-6	12 А	0201142	100
EB 10-6	12 А	0201139	10
АТР-UK 5-MTK		3004210	50
SZG 0,6X3,5 VDE		1205121	10
UC-TM 6, UCT-TM 6 или ZB 6 (см. каталог 5)			

Принадлежности			
D-UK 4/10		3003020	50
D-UK 4/10 BU		3003101	50
EB 2-6	16 А	0201155	100
EB 3-6	16 А	0201142	100
EB 10-6	16 А	0201139	10
SF-SL 0,6X3,5-100 S-VDE		1212587	10
UC-TM 6, UCT-TM 6 или ZB 6 (см. каталог 5)			

Клеммы с ножевым размыкателем

- Удобное обслуживание ножевого размыкателя
- Закрытый корпус двухъярусных клемм
- Небольшое смещение по высоте позволяет идентифицировать ножевой размыкатель соответствующего яруса
- Компактная конструкция, ширина всего 6,2 мм

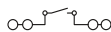

4 (6) мм², 16 А, клемма с ножевым размыкателем, 4 подключения, винты с тестовым гнездом



Технические характеристики				
Ширина	Длина	Высота NS 35/7,5		
6,2	63,5	47		
Ширина	Длина	Высота NS 32		
6,2	63,5	52		
I _{max} [A]	U _{max} [B]	макс. Ø [мм ²]	AWG (UL)	
16	630	0,2 - 6	30-10	
МЭК 60947-7-1				
МЭК	UL	CSA	МЭК/ EN 60079-7	
Расчетное напряжение	[B]	630	600	600
Номинальный ток / сечение	[A] / [мм ²]	16 / 4	15 / -	15 / -
Расчетное сечение	[мм ²]	4	-	-
Диапазон сечений	AWG	24 - 10	30-10	22-10
Расчетные данные, верхний ярус				
МЭК	UL / CUL	CSA	МЭК/ EN 60079-7	
Номинальный ток / сечение	[A] / [мм ²]	-	-	-
Возможности подключения				
	однож.	многож.	Кабельный наконечник с пластмассовой втулкой или без	
1-жильн.	[мм ²]	0,2 - 6	0,2 - 4	0,25 - 4 0,25 - 1,5
2-жильный (одинаковые жилы)	[мм ²]	0,2 - 1	0,2 - 1,5	0,25 - 1,5 -
2-жильный гибкий с кабельным наконечником TWIN	[мм ²]	-	-	- 0,5 - 1
Макс. сечение с гребенчатым мостиком	[мм ²]	2,5	2,5	- -
Общие характеристики				
Длина снятия изоляции	[мм]	8		
Резьба винтов		M3		
Момент затяжки	[Нм]	0,6 - 0,8		
Изоляционный материал		PA		
Класс воспламеняемости согласно UL 94		V2		

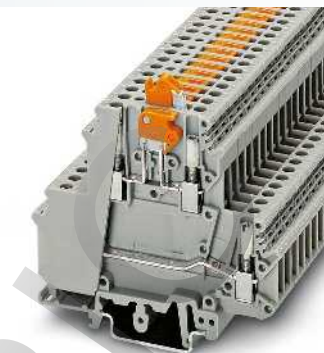
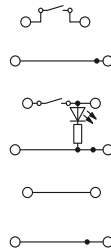

4 (4) мм², 12 А, двухъярусная клемма с ножевым размыкателем винты с тестовым гнездом



Технические характеристики				
Ширина	Длина	Высота NS 35/7,5		
6	80	68		
Ширина	Длина	Высота NS 32		
6	80	73		
I _{max} [A]	U _{max} [B]	макс. Ø [мм ²]	AWG (UL)	
26	400	0,2 - 4	26-12	
МЭК 60947-7-1				
МЭК	UL	CSA	МЭК/ EN 60079-7	
Расчетное напряжение	[B]	400	300	300
Номинальный ток / сечение	[A] / [мм ²]	26 / 4	-	15 / -
Расчетное сечение	[мм ²]	4	-	-
Диапазон сечений	AWG	24 - 12	26-12	22-12
Расчетные данные, верхний ярус				
МЭК	UL / CUL	CSA	МЭК/ EN 60079-7	
Номинальный ток / сечение	[A] / [мм ²]	12 / 4	-	-
Возможности подключения				
	однож.	многож.	Кабельный наконечник с пластмассовой втулкой или без	
1-жильн.	[мм ²]	0,2 - 4	0,2 - 4	0,25 - 4 0,25 - 2,5
2-жильный (одинаковые жилы)	[мм ²]	0,2 - 1,5	0,2 - 1,5	0,25 - 1,5 -
2-жильный гибкий с кабельным наконечником TWIN	[мм ²]	-	-	- 0,5 - 1,5
Макс. сечение с гребенчатым мостиком	[мм ²]	-	-	- -
Общие характеристики				
Длина снятия изоляции	[мм]	8		
Резьба винтов		M3		
Момент затяжки	[Нм]	0,6 - 0,8		
Изоляционный материал		PA		
Класс воспламеняемости согласно UL 94		V2		

Данные для заказа

Описание	Полюсов	Цвет	Тип	I _{max}	Артикул №	Штук
Клемма с ножевым размыкателем, для установки на монтажную рейку NS 32... или NS 35..., с обеих сторон имеются винты для крепления шупа тестера		серый	UDK 4-MTK-P/P		2775210	50
		синий	UDK 4-MTK-P/P BU		2775223	50
Клемма с ножевым размыкателем, для установки на монтажную рейку NS 32... или NS 35..., с обеих сторон имеются винты для крепления шупа тестера, возможность установки перемычек на двух ярусах		серый				
Двухъярусная клемма, для установки на монтажную рейку NS 32... или NS 35..., с ножевым размыкателем и индикатором с питанием 24 В пост. тока		серый				
Двухъярусная клемма, для установки на монтажную рейку NS 32... или NS 35..., с двумя проходными металлическими элементами, без светового индикатора		серый				

Данные для заказа

Тип	I _{max}	Артикул №	Штук
UKK 5-MTK-P/P		2800004	50
UKK 5-MTK-P/P-LA 24RD/O-U		2800020	50
UKK 5-MTKD-P/P		2800017	50

Принадлежности

Нрышка, ширина 1,5 мм	серый	D-UDK 4		2775113	50	
	синий	D-UDK 4 BU		2775197	50	
Винтовая перемычка, изолированная	10					
	2	серый	EB 2-6	12 А	0201155	100
	3	серый	EB 3-6	12 А	0201142	100
Гребенчатый мостик, изолированный	10	серый	EB 10-6	12 А	0201139	10
			SF-SL 0,6X3,5-100 S-VDE		1212587	10
Отвертка						
Маркировка бокового паза						
ZB 6 (см. каталог 5)						

Принадлежности

FBI 10-6	22 А	0203250	10
SZG 0,6X3,5 VDE		1205121	10
ZB 6 (см. каталог 5)			

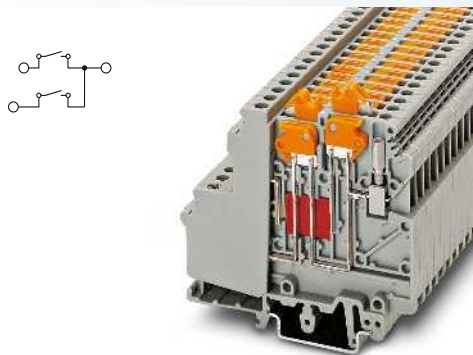

4 (4) мм², 8 А, проходная клемма, 3 контакта, с двумя ножевыми размыкателями, винт с тестовым гнездом

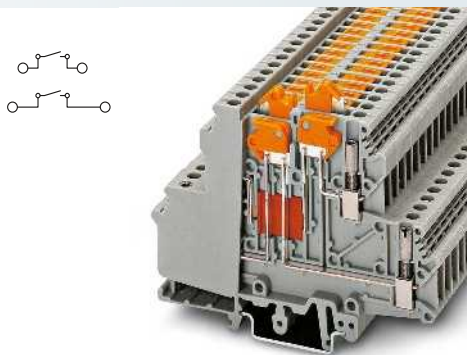

4 (4) мм², 8 А, двухъярусная клемма, с ножевым размыкателем на каждом ярусе и винтами с тестовыми гнездами

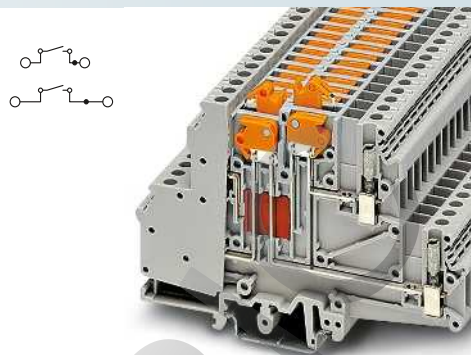

4 (4) мм², 8 А, двухъярусная клемма, с ножевым размыкателем и рядом шунтирования на каждом ярусе и винтами с тестовыми гнездами



Технические характеристики			
Ширина	Длина	Высота NS 35/7,5	
6,2	76,5	68,5	
Ширина	Длина	Высота NS 32	
6,2	76,5	73,5	
I _{макс.} [A]	U _{макс.} [В]	макс. Ø [мм ²]	AWG (UL)
8	400	0,2 - 4	26-12
МЭК 60947-7-1			
МЭК	UL	CSA	МЭК/ EN 60079-7
400	300	300	-
8 / 4	8 / -	8 / -	-
4	-	-	-
24 - 12	26-12	28-12	-
МЭК	UL / CUL	CSA	МЭК/ EN 60079-7
8 / 4	-	-	-
одн.ж.	многож.	Кабельный наконечник с пластмассовой втулкой или без	
0,2 - 4	0,2 - 4	0,25 - 4	0,25 - 2,5
0,2 - 1,5	0,2 - 1,5	0,25 - 1,5	-
-	-	-	0,5 - 2,5
-	-	-	-

Технические характеристики			
Ширина	Длина	Высота NS 35/7,5	
6,2	93	68,5	
Ширина	Длина	Высота NS 32	
6,2	93	73,5	
I _{макс.} [A]	U _{макс.} [В]	макс. Ø [мм ²]	AWG (UL)
10	400	0,2 - 4	-
МЭК 60947-7-1			
МЭК	UL	CSA	МЭК/ EN 60079-7
400	-	300	-
10 / 4	-	15 / -	-
4	-	4	-
24 - 12	-	28-12	-
МЭК	UL / CUL	CSA	МЭК/ EN 60079-7
8 / 4	-	-	-
одн.ж.	многож.	Кабельный наконечник с пластмассовой втулкой или без	
0,2 - 4	0,2 - 4	0,25 - 4	0,25 - 2,5
0,2 - 1,5	0,2 - 1,5	0,25 - 1,5	-
-	-	-	0,5 - 2,5
-	-	-	-

Технические характеристики			
Ширина	Длина	Высота NS 35/7,5	
6,2	106	68,5	
Ширина	Длина	Высота NS 32	
6,2	106	73,5	
I _{макс.} [A]	U _{макс.} [В]	макс. Ø [мм ²]	AWG (UL)
10	400	0,2 - 4	-
МЭК 60947-7-1			
МЭК	UL	CSA	МЭК/ EN 60079-7
400	-	-	-
10 / 4	-	-	-
4	-	-	-
24 - 12	-	-	-
МЭК	UL / CUL	CSA	МЭК/ EN 60079-7
8 / 4	-	-	-
одн.ж.	многож.	Кабельный наконечник с пластмассовой втулкой или без	
0,2 - 4	0,2 - 4	0,25 - 4	0,25 - 2,5
0,2 - 1,5	0,2 - 1,5	0,25 - 1,5	-
-	-	-	0,5 - 2,5
-	-	-	-

8
M3
0,6 - 0,8
PA
V2

8
M3
0,6 - 0,8
PA
V2

8
M3
0,5 - 0,6
PA
V2

Данные для заказа		
Тип	Артикул №	Штук
UDMTK 5-TWIN-P/P	3101126	50
UDMTK 5-TWIN-P/P BU	3101139	50

Данные для заказа		
Тип	Артикул №	Штук
UDMTK 5-P/P	3101087	50
UDMTK 5-P/P BU	3101113	50

Данные для заказа			
Тип	I _{макс.}	Артикул №	Штук
UDMTKB 5-P/P		3024478	50

Принадлежности		
SZG 0,6X3,5 VDE	1205121	10

Принадлежности		
SZG 0,6X3,5 VDE	1205121	10

Принадлежности			
FBI 10-6	10 А	0203250	10
SZG 0,6X3,5 VDE		1205121	10

ZB 6 (см. каталог 5)

ZB 6 (см. каталог 5)

ZB 6 (см. каталог 5)

Универсальные клеммы UK

Клемма с размыкателем UGSK/S

Клемма с размыкателем для трансформаторов URTK/SS



- Для простого и наглядного контроля во вторичных цепях преобразования тока могут использоваться клеммы UGSK/S
- С помощью перемычек и скользящих перемычек могут подключаться отдельно измерительные устройства или реле защиты
- Кроме того, ползунковые размыкатели в зависимости от коммутационных задач соединяются с коммутационной перемычкой

- Клеммы URTK/SS обеспечивают возможность компактного и наглядного монтажа измерительных трансформаторов тока

Клеммы с ножевым размыкателем URTK/SS

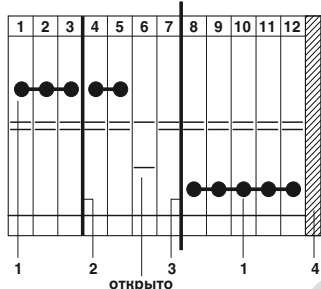

Тип	Арт. №
1 FBRNI 10-6	2770626
2 TS-URTK/SS	0321213
3 ATS-URTK/SS	0321226
4 D-URTK/SS	0321022

Клеммы с ползунковым размыкателем UGSK/S

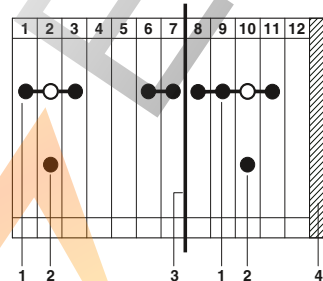

Тип	Арт. №
1 FB 10-GSK/S	0305174
2 GS-GSK/S	0305116
3 ATS-GSK	0304227
4 D-UGSK	0304023

Размеры

Размеры [мм]

Размеры [мм]

Макс. электрические данные

Макс. электрические данные

Расчетные данные

Расчетное напряжение [В]

Номинальный ток / сечение [А] / [мм²]

Расчетное сечение [мм²]

Диапазон сечений AWG

Возможности подключения

1-жильн. [мм²]

2-жильный (одинаковые жилы) [мм²]

2-жильный гибкий с кабельным наконечником TWIN [мм²]

Общие характеристики

Длина снятия изоляции [мм]

Место крепления: резьба винтов / момент затяжки - / [Нм]

Разделитель: резьба винтов / момент затяжки - / [Нм]

Изоляционный материал

Класс воспламеняемости согласно UL 94

Изоляционный материал

Класс воспламеняемости согласно UL 94

Изоляционный материал

Класс воспламеняемости согласно UL 94

Изоляционный материал

Класс воспламеняемости согласно UL 94

Изоляционный материал

Класс воспламеняемости согласно UL 94

Изоляционный материал

Класс воспламеняемости согласно UL 94

Изоляционный материал

Класс воспламеняемости согласно UL 94

Изоляционный материал

Класс воспламеняемости согласно UL 94

Изоляционный материал

Класс воспламеняемости согласно UL 94

Изоляционный материал

Класс воспламеняемости согласно UL 94

Изоляционный материал

Класс воспламеняемости согласно UL 94

Изоляционный материал

Класс воспламеняемости согласно UL 94

Изоляционный материал

Класс воспламеняемости согласно UL 94

Изоляционный материал

Класс воспламеняемости согласно UL 94

Изоляционный материал

Класс воспламеняемости согласно UL 94

Изоляционный материал

Класс воспламеняемости согласно UL 94

Изоляционный материал

Класс воспламеняемости согласно UL 94

Изоляционный материал

Класс воспламеняемости согласно UL 94

Изоляционный материал

Класс воспламеняемости согласно UL 94

Изоляционный материал

Класс воспламеняемости согласно UL 94

Изоляционный материал

Класс воспламеняемости согласно UL 94

Изоляционный материал

Класс воспламеняемости согласно UL 94

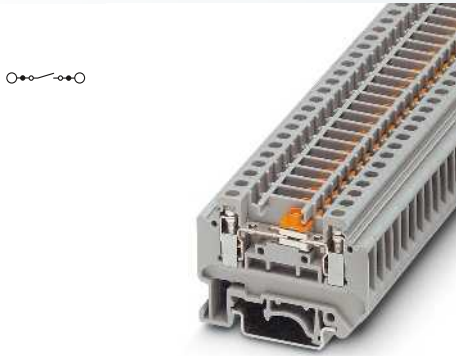

4 (4) мм², 26 А, клемма с размыкателем для измерительных трансформаторов

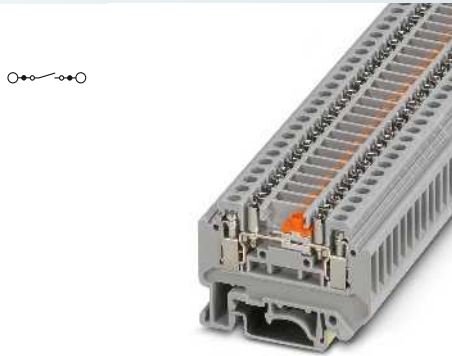

4 (4) мм², 26 А, клемма с размыкателем для измерительных трансформаторов с тестовым гнездом

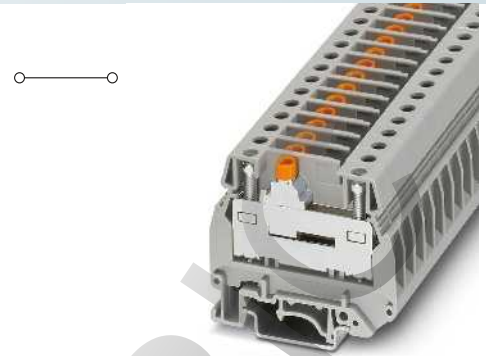

6 (10) мм², 57 А, клемма с ползунковым размыкателем для измерительных трансформаторов



Технические характеристики			
Ширина	Длина	Высота NS 35/7,5	
6,2	56,5	40	
Ширина	Длина	Высота NS 32	
6,2	56,5	45	
I _{макс.} [A]	U _{макс.} [B]	макс. Ø [мм ²]	AWG (UL)
26	400	0,2 - 4	28-12
МЭК 60947-7-1			
МЭК	UL	CSA	МЭК/ EN 60079-7
400	300	300	-
26 / 4	20 / -	25 / -	-
4	-	-	-
24 - 12	28-12	28-12	-
однож.	многож.	Кабельный наконечник с пластмассовой втулкой или без	
0,2 - 4	0,2 - 4	0,25 - 4	0,25 - 2,5
0,2 - 1,5	0,2 - 1,5	0,25 - 1,5	-
-	-	-	0,5 - 2,5
7	M3 / 0,6 - 0,8		
M2,6 / 0,5 - 0,6			
PA			
V0			

Технические характеристики			
Ширина	Длина	Высота NS 35/7,5	
6,2	56,5	40	
Ширина	Длина	Высота NS 32	
6,2	56,5	45	
I _{макс.} [A]	U _{макс.} [B]	макс. Ø [мм ²]	AWG (UL)
26	400	0,2 - 4	-
МЭК 60947-7-1			
МЭК	UL	CSA	МЭК/ EN 60079-7
400	-	-	-
26 / 4	-	-	-
4	-	-	-
24 - 12	-	-	-
однож.	многож.	Кабельный наконечник с пластмассовой втулкой или без	
0,2 - 4	0,2 - 4	0,25 - 4	0,25 - 2,5
0,2 - 1,5	0,2 - 1,5	0,25 - 1,5	-
-	-	-	0,5 - 2,5
7	M3 / 0,6 - 0,8		
M2,6 / 0,5 - 0,6			
PA			
V0			



Технические характеристики			
Ширина	Длина	Высота NS 35/7,5	
8,2	61	53,5	
Ширина	Длина	Высота NS 32	
8,2	61	58,5	
I _{макс.} [A]	U _{макс.} [B]	макс. Ø [мм ²]	AWG (UL)
57	500	0,5 - 10	-
МЭК 60947-7-1			
МЭК	UL	CSA	МЭК/ EN 60079-7
500	-	-	-
41 / 6	-	-	-
6	-	-	-
20 - 8	-	-	-
однож.	многож.	Кабельный наконечник с пластмассовой втулкой или без	
0,5 - 10	0,5 - 6	0,5 - 6	0,5 - 4
0,5 - 1,5	0,5 - 4	0,5 - 4	-
-	-	-	0,5 - 4
11	M4 / 1,5 - 1,8		
M2,6 / 0,5 - 0,6			
PA			
V2			

Данные для заказа			
Тип	I _{макс.}	Артикул №	Штук
URTK/SS		0321019	50

Данные для заказа			
Тип	I _{макс.}	Артикул №	Штук
URTK/SS-PSB		3056608	50

Данные для заказа			
Тип	I _{макс.}	Артикул №	Штук
UGSK/S + GS		0313085	50
UGSK/S		0305080	50

Принадлежности			
D-URTK/SS		0321022	50
FBRNI 10-6 N	26 A	2770626	10
TS-URTK/SS		0321213	50
ATS-URTK/SS		0321226	100
SF-SL 0,6X3,5-100 S-VDE		1212587	10

Принадлежности			
D-URTK/SS		0321022	50
TS-URTK/SS		0321213	50
ATS-URTK/SS		0321226	100
SF-SL 0,6X3,5-100 S-VDE		1212587	10

Принадлежности			
D-UGSK		0304023	50
FB 10- GSK/S	43 A	0305174	10
GS-GSK/S		0305116	100
TS-GSK		0304214	50
ATS-GSK		0304227	50
PSBJ-GSK/S FARBLOS		0305394	10
PSBJ-GSK/S WH		0305310	10
PSBJ-GSK/S RD		0305323	10
PSBJ-GSK/S BU		0305336	10
PSBJ-GSK/S YE		0305349	10
PSBJ-GSK/S GN		0305352	10
PSBJ-GSK/S VT		0305365	10
PSBJ-GSK/S GY		0305378	10
PSBJ-GSK/S BK		0305381	10
SZS 1,0X4,0 VDE		1205066	10

ZB 6 (см. каталог 5)

ZB 6 (см. каталог 5)

ZB 8 (см. каталог 5)

Универсальные клеммы UK

Клемма с размыкателем для измерительных трансформаторов URTK/S...

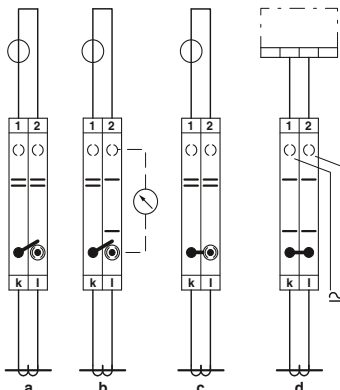

- Для простого и наглядного контроля во вторичных цепях преобразования тока могут использоваться контрольные разделительные клеммы семейства URTK/S
- С обеих сторон от зоны размыкания клемма URTK/S оснащена контрольным гнездом, которое может использоваться для параллельного подключения соседних клемм
- Клеммы URTK/S-BEN ... оснащаются винтами под контрольные гнезда диаметром 4 мм

- Клеммы с размыкателем URTK/S и URTK/S-BEN 10 позволяют выполнять коммутирование путем установки двух клемм на каждой цепи трансформатора тока.

- a Нормальный режим
- b Контроль измеряемых значений
- c Закоротка обмоток трансформаторов
- d Проверка реле

Измерительные клеммы URTK/S

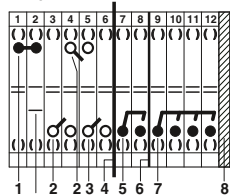

открыто

Тип	Арт. №
1 FB 10-RTK/S	0311171
2 USB 2-RTK/S	0311278
3 ASB 2-RTK/S	0311281
4 ATS-RTK	0310224
5 SB 2-RTK/S	0311236
6 TS-RTK	0310211
7 SB 4-RTK/S	0311265
8 D-URTK	0310020

Контрольные разделительные клеммы URTK/S-BEN 10

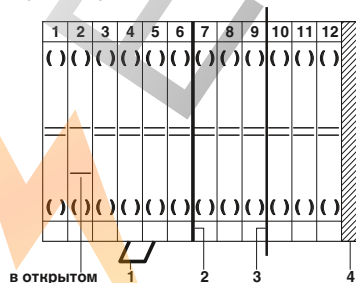

в открытом состоянии

Тип	Арт. №
1 EB 2-8	0202154
2 TS-RTK-BEN	0308210
3 ATS-RTK-BEN	0308223
4 D-URTK/S-BEN	0308029

Размеры

Размеры [мм]

Размеры

Размеры [мм]

Макс. электрические данные

Макс. электрические данные [мм]

Расчетные данные

Расчетное напряжение [В]

Номинальный ток / сечение [А] / [мм²]

Расчетное сечение [мм²]

Диапазон сечений AWG

Возможности подключения

1-жильн. [мм²]

2-жильный (одинаковые жилы) [мм²]

2-жильный гибкий с кабельным наконечником TWIN [мм²]

Макс. сечение с гребенчатым мостиком [мм²]

Общие характеристики

Длина снятия изоляции [мм]

Место крепления: резьба винтов / момент затяжки - / [Нм]

Разделитель: резьба винтов / момент затяжки - / [Нм]

Изоляционный материал

Класс воспламеняемости согласно UL 94

Изоляционный материал

Класс воспламеняемости согласно UL 94

Описание Полюсов Цвет

Клемма, для монтажа на рейку NS 32... или NS 35... серый

Нрышка, ширина 2,2 мм серый

Гребенчатая перемычка, полностью изолированная

2 серый

3 серый

4 серый

10 серый

Перемычка винтовая, для объединения клемм по обем сторонам от размыкателя, разделяемая, с 10 винтами

10 серебристый

Номмутационные перемычки для 2 клемм, с обеих сторон могут быть установлены перегородки, с 2 винтами захват внутрь

2 серебристый

захват наружу 2 серебристый

Номмутационные перемычки для 2 клемм, с 2 винтами

2 серебристый

Номмутационная перемычка, для 3-контактного закорачивания связанных трансформаторов тока, 4 винта

4 серебристый

Перегородка, для электрического разделения соседних перемычек по центру клеммы

серый

Разделительная перегородка, для визуального и электрического разделения клеммных групп

серый

Блокировочное устройство, предотвращает перемещение ползунка

белый

Отвертка

Маркировка бокового паза



6 (10) мм², 57 А, клемма с размыкателем для измерительных трансформаторов

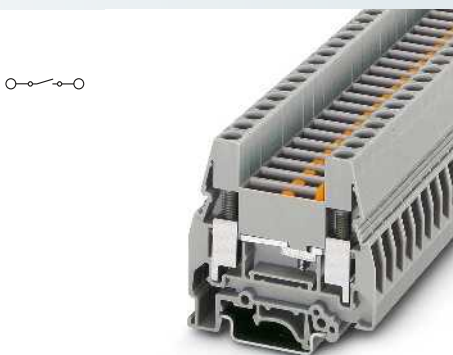

10 (16) мм², 76 А, клемма с размыкателем для измерительных трансформаторов



Технические характеристики			
Ширина	Длина	Высота NS 35/7,5	
8,2	72	51,5	
Ширина	Длина	Высота NS 32	
8,2	72	56,5	
I _{макс.} [А]	U _{макс.} [В]	макс. Ø [мм ²]	AWG (UL)
57	400	0,5 - 10	26-8
МЭК 60947-7-1			
МЭК	UL	CSA	МЭК/ EN 60079-7
400	300	300	-
41 / 6	50 / -	40 / -	-
6	-	-	-
20 - 8	26-8	26-10	-
однож.	многож.	Кабельный наконечник с пластмассовой втулкой или без	
0,5 - 10	0,5 - 6	0,5 - 6	0,5 - 4
0,5 - 2,5	0,5 - 6	0,5 - 4	-
-	-	-	0,5 - 4
-	-	-	-
13			
M4 / 1,2 - 1,5			
M3 / 0,6 - 0,8			
PA			
V0			

Технические характеристики			
Ширина	Длина	Высота NS 35/7,5	
8,2	61	58,5	
Ширина	Длина	Высота NS 32	
8,2	61	63,5	
I _{макс.} [А]	U _{макс.} [В]	макс. Ø [мм ²]	AWG (UL)
76	500	0,5 - 16	26-8
МЭК 60947-7-1			
МЭК	UL	CSA	МЭК/ EN 60079-7
500	600	600	-
57 / 10	50 / -	55 / -	-
10	-	-	-
20 - 6	26-8	26-8	-
однож.	многож.	Кабельный наконечник с пластмассовой втулкой или без	
0,5 - 16	0,5 - 10	0,5 - 10	0,5 - 6
0,5 - 10	0,5 - 6	0,5 - 4	-
-	-	-	0,5 - 4
10	10	-	-
11			
M4 / 1,5 - 1,8			
M3 / 0,6 - 0,8			
PA			
V0			

Данные для заказа			
Тип	I _{макс.}	Артикул №	Штук
URTK/S		0311087	50

Данные для заказа			
Тип	I _{макс.}	Артикул №	Штук
URTK/S-BEN 10		0309109	50

Принадлежности			
D-URTK		0310020	50
EB 2- 8	41 А	0202154	100
EB 3- 8	41 А	0202141	100
EB 4- 8	41 А	0202142	100
EB 10- 8	41 А	0202138	10
FB 10- RTK/S	41 А	0311171	10
USB 2-RTK/S	35 А	0311278	10
ASB 2-RTK/S	35 А	0311281	10
SB 2-RTK/S	35 А	0311236	10
SB 4-RTK/S	35 А	0311265	10
TS-RTK		0310211	50
ATS-RTK		0310224	50
S		0308359	100
SZS 1,0X4,0 VDE		1205066	10

Принадлежности			
D-URTK/S-BEN		0308029	50
EB 2- 8	41 А	0202154	100
EB 3- 8	41 А	0202141	100
EB 4- 8	41 А	0202142	100
EB 10- 8	41 А	0202138	10
TS-RTK-BEN		0308210	50
ATS-RTK-BEN		0308223	100
SZG 0,9X6,5 VDE		1205134	10

ZB 8 (см. каталог 5)

ZB 8 (см. каталог 5)

Универсальные клеммы UK

Клеммы с размыкателем для измерительных трансформаторов UK 6-T

- Для простого и наглядного контроля во вторичных цепях преобразования тока могут использоваться клеммы с размыкателем семейства UK 6-T
- Компактная конструкция
- Коммутационные перемычки с гнездами для подключения

CLIP PROJECT Planning обеспечивает быстрое решение задач проектирования безупречных клеммных сборок.

Примечания:

Другие тестовые гнезда см. phoenixcontact.net/products



6 (10) мм², 57 А, клемма с размыкателем и тестовыми гнездами

UL, VDE, CE

Технические характеристики

Размеры	Ширина [мм]	Длина [мм]	Высота NS 35/7,5		
	8,2	66,5	48		
Размеры	Ширина [мм]	Длина [мм]	Высота NS 32		
	8,2	66,5	53		
Макс. элентрические данные	I _{макс.} [А]	U _{макс.} [В]	макс. Ø [мм ²]	AWG (UL)	
	57	500	0,5 - 10	26-8	
Расчетные данные	МЭК 60947-7-1	МЭК	UL	CSA	МЭК/ EN 60079-7
Расчетное напряжение	[В]	500	600	-	-
Номинальный ток / сечение	[А] / [мм ²]	41 / 6	30	-	-
Расчетное сечение	[мм ²]	6	-	-	-
Диапазон сечений	AWG	20 - 8	26-8	-	-
Возможности подключения		однож.	многож.	Кабельный наконечник с пластмассовой втулкой или без	
1-жильн.	[мм ²]	0,5 - 10	0,5 - 6	0,5 - 6	0,5 - 6
2-жильный (одинаковые жилы)	[мм ²]	0,5 - 2,5	0,5 - 4	0,5 - 2,5	-
2-жильный гибкий с кабельным наконечником TWIN	[мм ²]	-	-	-	0,5 - 4
Общие характеристики					
Длина снятия изоляции	[мм]	10			
Место крепления: резьба винтов / момент затяжки	- / [Нм]	M4 / 1,5 - 1,6			
Разделитель: резьба винтов / момент затяжки	- / [Нм]	M3 / 0,6 - 0,8			
Момент затяжки: контрольные гнезда, винтовые мостики, коммутационные перемычки	[Нм]	0,6 - 0,8			
Изоляционный материал		PA			
Класс воспламеняемости согласно UL 94		V0			

Данные для заказа

Описание	Полусов	Цвет	Тип	I _{макс.}	Артикул №	Штук
Клемма с размыкателем и тестовыми гнездами		серый	UK 6-T-P		3072800	50
Клемма с размыкателем		серый				
Проподная клемма		серый				

Принадлежности

Крышка, ширина 2,2 мм		серый	D-UK 6-T		3072802	50		
Мостик винтовой, 10-полюсный	10	серебристый	SCBI 10-8,15	24 А	3245134	10		
Коммутационная перемычка с изоляцией, 10-контактная	10	серебристый	SCBI 10-8,15 ISO	24 А	3000417	10		
Коммутационная перемычка	2	оранжевый	SB 6-T 2-8	32 А	3075842	10		
	3	оранжевый					3075843	10
	4	оранжевый					3075844	10
Коммутационная перемычка, с гнездами для контрольного штекера	2	оранжевый	SBP-TB 6-T 2-8	32 А	3070321	10		
	3	оранжевый					3070322	10
	4	оранжевый					3070323	10
Гнездо для щупа тестера		серебристый	TPS 3/20/5		3246586	10		
Втулка для щупа тестера, для подключения щупа тестера PS		оранжевый	PSBJ 6-T OG		3070320	10		
Корпус модульного штекера для подключения тестера, маркируется с помощью ZB 8		красный	PS-8/2,3MM RD		3048564	10		
Диаметр 4 мм		серебристый	MPS-MT/ 4MM		3048577	10		
Короткозамыкающий штекер, для соединения соседних клеммных модулей, полностью изолированный, 2-контактный, I _{макс.} 20 А		черный	KSS 8		0311540	10		
4-полюсн.		черный	KSS 4- 8		0309549	10		
Отвертна			SF-SL 0,8X4,0-100 S-VDE		1212588	10		

Маркировка бонового паза

UC-TM 8, UCT-TM 8 или ZB 8 (см. каталог 5)

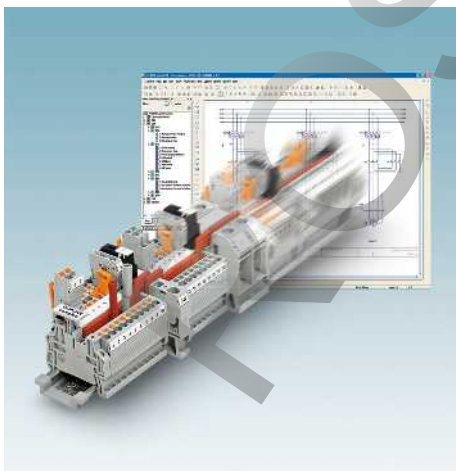

НОВИНКА

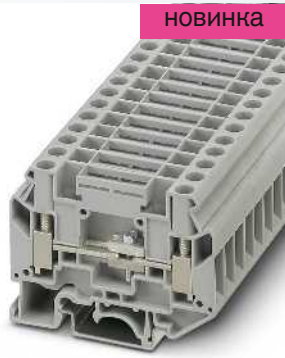

6 (10) мм², 57 А, клемма с размыкателем



6 (10) мм², 57 А, проходная клемма

НОВИНКА

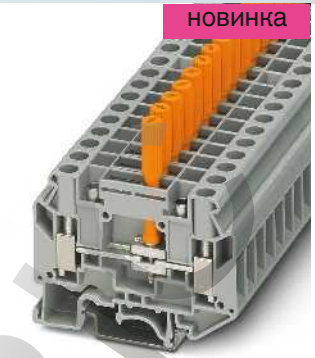

6 (10) мм², 57 А, клемма с размыкателем



Технические характеристики

Ширина	Длина	Высота NS 35/7,5		
8,2	66,5	48		
Ширина	Длина	Высота NS 32		
8,2	66,5	53		
I _{макс.} [А]	U _{макс.} [В]	макс. Ø [мм ²]	AWG (UL)	
57	500	0,5 - 10	26-8	
МЭК 60947-7-1	МЭК	UL	CSA	МЭК/ EN 60079-7
500	600	-	-	-
41 / 6	30	-	-	-
6	-	-	-	-
20 - 8	26-8	-	-	-
однож.	многож.	Кабельный наконечник с пластмассовой втулкой или без		
0,5 - 10	0,5 - 6	0,5 - 6	0,5 - 6	
0,5 - 2,5	0,5 - 4	0,5 - 2,5	-	
-	-	-	0,5 - 4	
10				
M4 / 1,5 - 1,6				
M3 / 0,6 - 0,8				
-				
PA				
V0				



Технические характеристики

Ширина	Длина	Высота NS 35/7,5		
8,2	66,5	48		
Ширина	Длина	Высота NS 32		
8,2	66,5	53		
I _{макс.} [А]	U _{макс.} [В]	макс. Ø [мм ²]	AWG (UL)	
57	800	0,5 - 10	26-8	
МЭК 60947-7-1	МЭК	UL	CSA	МЭК/ EN 60079-7
800	600	-	-	-
41 / 6	30	-	-	-
6	-	-	-	-
20 - 8	26-8	-	-	-
однож.	многож.	Кабельный наконечник с пластмассовой втулкой или без		
0,5 - 10	0,5 - 6	0,5 - 6	0,5 - 6	
0,5 - 2,5	0,5 - 4	0,5 - 2,5	-	
-	-	-	0,5 - 4	
10				
M4 / 1,5 - 1,6				
- / -				
0,6 - 0,8				
PA				
V0				



Технические характеристики

Ширина	Длина	Высота NS 35/7,5		
8,2	66,5	66		
Ширина	Длина	Высота NS 32		
8,2	66,5	71		
I _{макс.} [А]	U _{макс.} [В]	макс. Ø [мм ²]	AWG (UL)	
57	500	0,5 - 10	26-8	
МЭК 60947-7-1	МЭК	UL	CSA	МЭК/ EN 60079-7
500	600	-	-	-
41 / 6	30	-	-	-
6	-	-	-	-
20 - 8	26-8	-	-	-
однож.	многож.	Кабельный наконечник с пластмассовой втулкой или без		
0,5 - 10	0,5 - 6	0,5 - 6	0,5 - 6	
0,5 - 2,5	0,5 - 4	0,5 - 2,5	-	
-	-	-	0,5 - 4	
10				
M4 / 1,5 - 1,6				
- / -				
-				
PA				
V0				

Данные для заказа

Тип	Артикул №	Штук
UK 6-T	3072803	50

Данные для заказа

Тип	I _{макс.}	Артикул №	Штук
UKD 6		3072801	50

Данные для заказа

Тип	I _{макс.}	Артикул №	Штук
UK 6-TK-P		3072804	50

Принадлежности

D-UK 6-T	3072802	50
SCBI 10-8,15	3245134	10
SCBI 10-8,15 ISO	3000417	10
SB 6-T 2-8	3075842	10
SB 6-T 3-8	3075843	10
SB 6-T 4-8	3075844	10
SBP-TB 6-T 2-8	3070321	10
SBP-TB 6-T 3-8	3070322	10
SBP-TB 6-T 4-8	3070323	10
TPS 3/20/5	3246586	10
PSBJ 6-T OG	3070320	10
PS-8/2,3MM RD	3048564	10
MPS-MT/ 4MM	3048577	10
KSS 8	0311540	10
KSS 4- 8	0309549	10
SF-SL 0,8X4,0-100 S-VDE	1212588	10

Принадлежности

D-UK 6-T	3072802	50	
SCBI 10-8,15	24 А	3245134	10
SCBI 10-8,15 ISO	24 А	3000417	10
SB 6-T 2-8	32 А	3075842	10
SB 6-T 3-8	32 А	3075843	10
SB 6-T 4-8	32 А	3075844	10
SBP-TB 6-T 2-8	32 А	3070321	10
SBP-TB 6-T 3-8	32 А	3070322	10
SBP-TB 6-T 4-8	32 А	3070323	10
TPS 3/20/5		3246586	10
PSBJ 6-T OG		3070320	10
PS-8/2,3MM RD		3048564	10
MPS-MT/ 4MM		3048577	10
KSS 8		0311540	10
KSS 4- 8		0309549	10
SF-SL 0,8X4,0-100 S-VDE		1212588	10

Принадлежности

D-UK 6-T	3072802	50	
SCBI 10-8,15	24 А	3245134	10
SCBI 10-8,15 ISO	24 А	3000417	10
TPS 3/20/5		3246586	10
PSBJ 6-T OG		3070320	10
PS-8/2,3MM RD		3048564	10
MPS-MT/ 4MM		3048577	10
KSS 8		0311540	10
KSS 4- 8		0309549	10
SF-SL 0,8X4,0-100 S-VDE		1212588	10

UC-TM 8, UCT-TM 8 или ZB 8 (см. каталог 5)

UC-TM 8, UCT-TM 8 или ZB 8 (см. каталог 5)

UC-TM 8, UCT-TM 8 или ZB 8 (см. каталог 5)

Универсальные клеммы UK

Клеммы с размыкателем для измерительных трансформаторов с ползунковыми размыкателями URTK 6 / UGSK 6

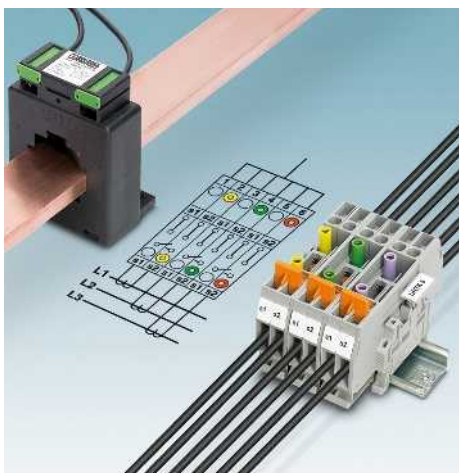

- Клемма с размыкателем для измерительных трансформаторов URTK 6 и клемма с ползунковым размыкателем UGSK 6 разработаны специально для применения во вторичных цепях трансформатора тока
- Возможность двухстороннего шунтирования с помощью винтовых коммутируемых перемычек и контрольных гнезд диаметром 4 мм



- Разнообразные принадлежности для винтовых клемм с размыкателем URTK 6 можно использовать совместно с пружинными клеммами с размыкателем SRTK 6
- Более подробная информация и технические данные для вариантов с пружинными зажимами приведены на стр. 198

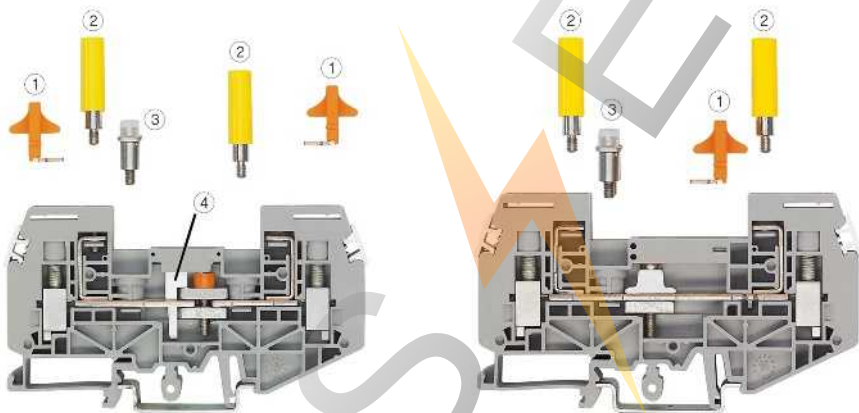

- Для измерительной цепи трансформатора тока требуются всего две клеммы с размыкателем URTK 6
 - Более компактное решение по сравнению с аналогичной схемой, использующей клеммы с ползунковым размыкателем
- 1 Коммутационная перемычка SB...
 - 2 Гнезда измерительных штекеров диаметром 4 мм PSBJ-URTK 6...
 - 3 Винтовая перемычка для поперечного подсоединения FBRI 10-8 N
 - 4 Блокировочное устройство S-URTK/SP

- Клемма с ползунковым размыкателем UGSK 6 для индивидуального подсоединения нескольких измерительных устройств или защитных реле
 - В зависимости от задачи коммутации ползунок контактирует с перемычкой
- 1 Коммутационная перемычка SB...
 - 2 Гнезда измерительных штекеров диаметром 4 мм PSBJ-URTK 6...
 - 3 Винтовая перемычка для поперечного подсоединения FBRI 10-8 N

Примечания:

Гнезда для щупов тестеров других типов приведены на стр. 505

Описание подходящих крышек для клеммных сборок AP-ME и AH-ME приведено в каталоге 5.

Размеры

Размеры [мм]

Размеры [мм]

Макс. электрические данные

Расчетные данные

Расчетное напряжение [В]

Номинальный ток / сечение [А] / [мм²]

Расчетное сечение [мм²]

Диапазон сечений AWG

Возможности подключения

1-жильн. [мм²]

2-жильный (одинаковые жилы) [мм²]

2-жильный гибкий с кабельным наконечником TWIN [мм²]

Общие характеристики

Длина снятия изоляции [мм]

Место крепления: резьба винтов / момент затяжки - / [Нм]

Разделитель: резьба винтов / момент затяжки - / [Нм]

Момент затяжки: контрольные гнезда, винтовые мостики, коммутационные перемычки [Нм]

Изоляционный материал

Класс воспламеняемости согласно UL 94

Описание	Полосов	Цвет
Клемма с размыкателем для измерительных трансформаторов, для монтажа на рейку NS 35... или NS 32...		серый
Прходная клемма, для установки на несущую рейку NS 32... или NS 35...		серый

Крышка, ширина 2 мм серый

Подвижный мостик, в комплекте с винтами

2 оранжевый

3 оранжевый

4 оранжевый

10 оранжевый

10 оранжевый

для соединения несоседних клемм

Винтовая перемычка, изолированная

10 серебристый

Блокировочное устройство, предотвращает перемещение ползунка

белый

Нортозамыкающая вилка, для соединения соседних клеммных модулей, полностью изолированная, 2-полюсная 4-полюсн.

черный

Гнездо для щупа тестера, изолированное

бесцветный

синий

желтый

зеленый

фиолетовый

Отвертка, для тестовых гнезд

Отвертка, для тестовых гнезд

Маркировка бокового паза

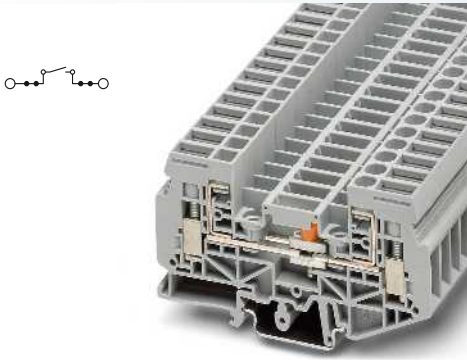

6 (10) мм², 57 А, клемма с размыкателем для измерительных трансформаторов

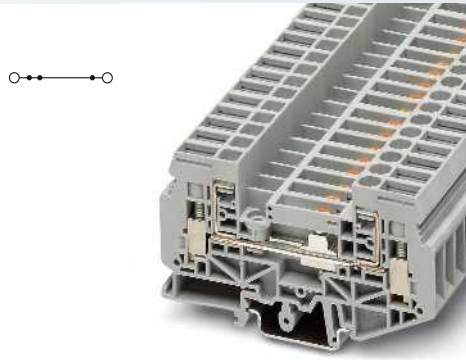

6 (10) мм², 57 А, клемма с размыкателем для измерительных трансформаторов

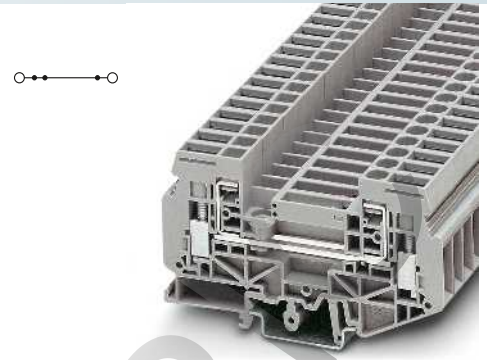

6 (10) мм², 57 А, проходная клемма, той же формы



Технические характеристики			
Ширина	Длина	Высота NS 35/7,5	
8,2	91	51	
Ширина	Длина	Высота NS 32	
8,2	91	56	
I _{макс.} [A]	U _{макс.} [B]	макс. Ø [мм ²]	AWG (UL)
57	400	0,5 - 10	26-8
МЭК 60947-7-1	МЭК	UL	CSA МЭК/EN 60079-7
400	300	-	-
41 / 6	50 / -	-	-
6	-	-	-
20 - 8	26-8	-	-
однож.	многож.	Кабельный наконечник с пластмассовой втулкой или без	
0,5 - 10	0,5 - 6	0,5 - 6	0,5 - 6
0,5 - 2,5	0,5 - 4	0,5 - 2,5	-
-	-	-	0,5 - 4
10	M4 / 1,2 - 1,4		
M3 / 0,6 - 0,8	0,6 - 0,8		
PA	V0		

Технические характеристики			
Ширина	Длина	Высота NS 35/7,5	
8,2	91	51	
Ширина	Длина	Высота NS 32	
8,2	91	56	
I _{макс.} [A]	U _{макс.} [B]	макс. Ø [мм ²]	AWG (UL)
57	400	0,5 - 10	26-8
МЭК 60947-7-1	МЭК	UL	CSA МЭК/EN 60079-7
400	300	-	-
41 / 6	50 / -	-	-
6	-	-	-
20 - 8	26-8	-	-
однож.	многож.	Кабельный наконечник с пластмассовой втулкой или без	
0,5 - 10	0,5 - 6	0,5 - 6	0,5 - 6
0,5 - 2,5	0,5 - 4	0,5 - 2,5	-
-	-	-	0,5 - 4
10	M4 / 1,2 - 1,4		
M3 / 0,6 - 0,8	0,6 - 0,8		
PA	V0		

Технические характеристики			
Ширина	Длина	Высота NS 35/7,5	
8,2	91	51	
Ширина	Длина	Высота NS 32	
8,2	91	56	
I _{макс.} [A]	U _{макс.} [B]	макс. Ø [мм ²]	AWG (UL)
57	400	0,5 - 10	26-8
МЭК 60947-7-1	МЭК	UL	CSA МЭК/EN 60079-7
400	300	-	-
41 / 6	50 / -	-	-
6	-	-	-
20 - 8	26-8	-	-
однож.	многож.	Кабельный наконечник с пластмассовой втулкой или без	
0,5 - 10	0,5 - 6	0,5 - 6	0,5 - 6
0,5 - 2,5	0,5 - 4	0,5 - 2,5	-
-	-	-	0,5 - 4
10	M4 / 1,2 - 1,4		
- / -	0,6 - 0,8		
PA	V0		

Данные для заказа			
Тип	I _{макс.}	Артикул №	Штук
URTK 6		3026272	50

Данные для заказа			
Тип	I _{макс.}	Артикул №	Штук
UGSK 6		3026285	50

Данные для заказа			
Тип	I _{макс.}	Артикул №	Штук
URDK 6		3026706	50

Принадлежности			
D-URTK 6		3026340	10
SB 2-8-T	41 А	3026366	10
SB 3-8-T	41 А	3026492	10
SB 4-8-T	41 А	3026379	10
SB 10-8-T	41 А	3026382	10
SB 10-8-T SO	41 А	3026395	10
FBRI 10-8 N	45 А	2772080	10
S-URTK/SP		0311155	50
KSSI 2-8		3000722	10
KSSI 4-8		3000735	10
PSBJ-URTK 6 FARBLOS		3026450	10
PSBJ-URTK 6 BU		3026434	10
PSBJ-URTK 6 YE		3026405	10
PSBJ-URTK 6 GN		3026418	10
PSBJ-URTK 6 VT		3026421	10
SZS 1,0X4,0 VDE		1205066	10
SF-SL 0,6X3,5-100 S-VDE		1212587	10

Принадлежности			
D-URTK 6		3026340	10
SB 2-8-T	41 А	3026366	10
SB 3-8-T	41 А	3026492	10
SB 4-8-T	41 А	3026379	10
SB 10-8-T	41 А	3026382	10
SB 10-8-T SO	41 А	3026395	10
FBRI 10-8 N	45 А	2772080	10
KSSI 2-8		3000722	10
KSSI 4-8		3000735	10
PSBJ-URTK 6 FARBLOS		3026450	10
PSBJ-URTK 6 BU		3026434	10
PSBJ-URTK 6 YE		3026405	10
PSBJ-URTK 6 GN		3026418	10
PSBJ-URTK 6 VT		3026421	10
SZS 1,0X4,0 VDE		1205066	10
SF-SL 0,6X3,5-100 S-VDE		1212587	10

Принадлежности			
D-URTK 6		3026340	10
SB 2-8-T	41 А	3026366	10
SB 3-8-T	41 А	3026492	10
SB 4-8-T	41 А	3026379	10
SB 10-8-T	41 А	3026382	10
SB 10-8-T SO	41 А	3026395	10
FBRI 10-8 N	45 А	2772080	10
KSSI 2-8		3000722	10
KSSI 4-8		3000735	10
PSBJ-URTK 6 FARBLOS		3026450	10
PSBJ-URTK 6 BU		3026434	10
PSBJ-URTK 6 YE		3026405	10
PSBJ-URTK 6 GN		3026418	10
PSBJ-URTK 6 VT		3026421	10
SZS 1,0X4,0 VDE		1205066	10
SF-SL 0,6X3,5-100 S-VDE		1212587	10

UC-TM 8, UCT-TM 8 или ZB 8 (см. каталог 5)

UC-TM 8, UCT-TM 8 или ZB 8 (см. каталог 5)

UC-TM 8, UCT-TM 8 или ZB 8 (см. каталог 5)

Универсальные клеммы UK

Клеммы с размыкателем для измерительных трансформаторов URTK/SP

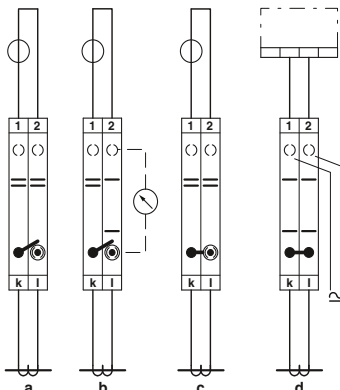
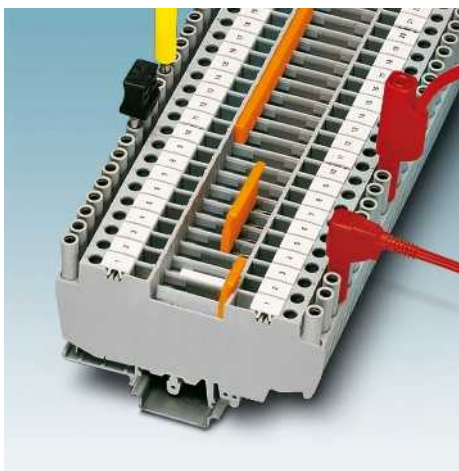

- Клеммы с размыкателем URTK/SP предназначены для проведения контрольно-измерительных работ во вторичных цепях трансформатора тока
- Клеммы могут оснащаться переключателями с обеих сторон
- Контрольные гнезда с защитой от прикосновений и диаметром 4 мм
- Клемма URTKD/SP может использоваться в качестве проходной клеммы в той же форме без размыкател

- Клемма с размыкателем для измерительных трансформаторов URTK/SP и 2-контактная коммутационная переключатель SB 2–URTK/SP обеспечивают возможность выполнения любых задач в области коммутирования цепей трансформаторов тока
- a Нормальный режим
- b Контроль измеряемых значений
- c Закоротка обмотки трансформатора
- d Проверка реле

Измерительные клеммы URTK/SP

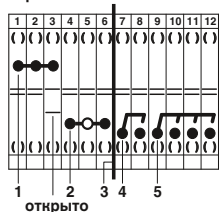

Тип	Арт. №
1 FBI 10-8	0202263
FB 10-URTK/SP	0311663
2 ISSBI 10-8	0301534
+ IS-K 10	1303337
3 ATP-URTK/SP	0311139
4 SB 2-URTK/SP	0360012
5 SB 4-URTK/SP	0360025

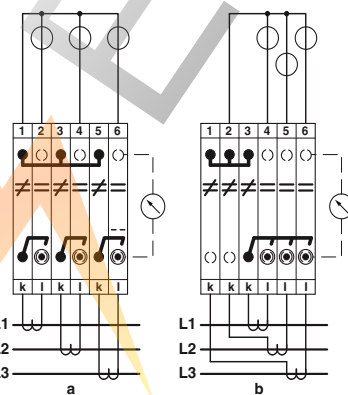

- Пример подключения
- a Трехфазные трансформаторы тока
 - б Связанные трехфазные трансформаторы тока

Размеры	[мм]
Размеры	[мм]
Макс. электрические данные	
Расчетные данные	
Расчетное напряжение	[В]
Номинальный ток / сечение	[А] / [мм ²]
Расчетное сечение	[мм ²]
Диапазон сечений	AWG
Возможности подключения	
1-жильн.	[мм ²]
2-жильный (одинаковые жилы)	[мм ²]
2-жильный гибкий с кабельным наконечником TWIN	[мм ²]
Общие характеристики	
Длина снятия изоляции	[мм]
Место крепления: резьба винтов / момент затяжки	- / [Нм]
Разделитель: резьба винтов / момент затяжки	- / [Нм]
Изоляционный материал	
Класс воспламеняемости согласно UL 94	

Описание	Полюсов	Цвет
Клемма с размыкателем для измерительных трансформаторов, для монтажа на рейку NS 35... или NS 32 ...		серый
Проходная клемма, для установки на несущую рейку NS 32... или NS 35...		серый

Винтовая перемычка, изолированная	10 серебристый
Перемычка винтовая, для объединения клемм по обеим сторонам от размыкателя, изолированная, разделяемая с 10 винтами	10 серебристый
Коммутационные перемычки для 2 клемм, для объединения клемм по обеим сторонам от размыкателя, захват внутрь, с 2 винтами	2 серебристый 4 серебристый
Винтовая перемычка, разделяемая, с 10 винтами, для объединения выводов изоляционными опорами IS-K...	10 серебристый
Изоляционная втулка, используется в качестве проставки для коммутационной перемычки	серый
Блокировочное устройство, предотвращает перемещение ползунка	белый
Разделительная пластина между отсеками, ширина 2 мм	серый
Нортозамыкающая вилка, для соединения соседних клеммных модулей, полностью изолированная, 2-полосная	черный
4-полосн.	черный
Отвертка	
Маркировка бокового паза	

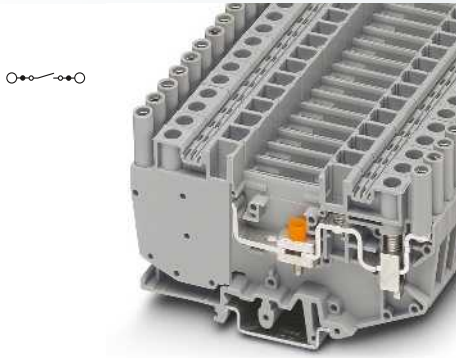

6 (10) мм², 50 А, клемма с размыкателем для измерительных трансформаторов

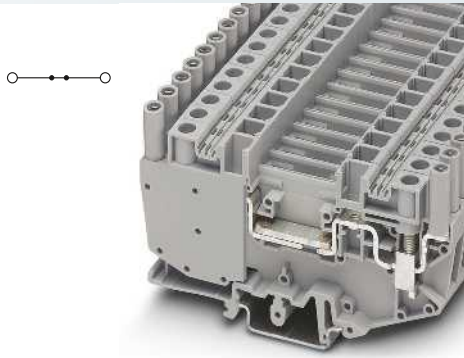

6 (10) мм², 50 А, проходная клемма, той же формы



Короткозамыкающие штенеры



Технические характеристики			
Ширина	Длина	Высота NS 35/7,5	
8,2	99,5	59	
Ширина	Длина	Высота NS 32	
8,2	99,5	64	
I _{макс.} [A]	U _{макс.} [В]	макс. Ø [мм ²]	AWG (UL)
50	500	0,5 - 10	26-8
МЭН 60947-7-1			
МЭК	UL	CSA	МЭК/ EN 60079-7
500	300	300	-
41 / 6	45 / -	45 / -	-
6	-	-	-
20 - 8	26-8	26-8	-
однож.	многож.	Кабельный наконечник с пластмассовой втулкой или без	
0,5 - 10	0,5 - 6	0,5 - 6	0,5 - 6
0,5 - 2,5	0,5 - 4	0,5 - 2,5	-
-	-	-	0,5 - 4
11	M4 / 1,5 - 1,8		
M3 / 0,6 - 0,8	PA		
VO	VO		

Технические характеристики			
Ширина	Длина	Высота NS 35/7,5	
8,2	99,5	59	
Ширина	Длина	Высота NS 32	
8,2	99,5	64	
I _{макс.} [A]	U _{макс.} [В]	макс. Ø [мм ²]	AWG (UL)
50	500	0,5 - 10	-
МЭН 60947-7-1			
МЭК	UL	CSA	МЭК/ EN 60079-7
500	-	-	-
41 / 6	-	-	-
6	-	-	-
20 - 8	-	-	-
однож.	многож.	Кабельный наконечник с пластмассовой втулкой или без	
0,5 - 10	0,5 - 6	0,5 - 6	0,5 - 6
0,5 - 2,5	0,5 - 4	0,5 - 2,5	-
-	-	-	0,5 - 4
11	M4 / 1,5 - 1,8		
M3 / 0,6 - 0,8	PA		
VO	VO		

Технические характеристики			
Ширина	Длина	Высота NS 35/7,5	
16,2	11	-	
Ширина	Длина	Высота NS 32	
16,2	11	-	
I _{макс.} [A]	U _{макс.} [В]	макс. Ø [мм ²]	AWG (UL)
-	-	-	-
МЭН 60947-7-1			
МЭК	UL	CSA	МЭК/ EN 60079-7
-	-	-	-
-	-	-	-
-	-	-	-
-	-	-	-
однож.	многож.	Кабельный наконечник с пластмассовой втулкой или без	
-	-	-	-
-	-	-	-
-	-	-	-
-	-	-	-
11	M4 / 1,5 - 1,8		
M3 / 0,6 - 0,8	PA-F		
VO	VO		

Данные для заказа			
Тип	I _{макс.}	Артикул №	Штук
URTK/SP		0311126	50

Данные для заказа			
Тип	I _{макс.}	Артикул №	Штук
URTKD/SP		0311142	50

Данные для заказа			
Тип	I _{макс.}	Артикул №	Штук

Принадлежности			
FBI 10- 8	50 А	0203263	10
FB 10- URTK/SP	50 А	0311663	10
SB 2-URTK/SP	35 А	0360012	10
SB 4-URTK/SP	35 А	0360025	10
ISSBI 10- 8	35 А	0301534	10
IS-K 10		1303337	100
S-URTK/SP		0311155	50
ATP-URTK/SP		0311139	10
SZS 1,0X4,0 VDE		1205066	10
ZB 8 (см. каталог 5)			

Принадлежности			
FBI 10- 8	50 А	0203263	10
FB 10- URTK/SP	50 А	0311663	10
SB 2-URTK/SP	35 А	0360012	10
SB 4-URTK/SP	35 А	0360025	10
ISSBI 10- 8	35 А	0301534	10
IS-K 10		1303337	100
ATP-URTK/SP		0311139	10
SZS 1,0X4,0 VDE		1205066	10
ZB 8 (см. каталог 5)			

Принадлежности			
KSSI 2-8		3000722	10
KSSI 4-8		3000735	10

Универсальные клеммы UK

Винтовые клеммы для подключения измерительных трансформаторов с тестирующим размыкателем UK 4-SD

Данная клемма с размыкателем имеет множество преимуществ, особенно для измерительных и сигнальных цепей:

- Одновременное размыкание одной или нескольких клемм путем использования разделительного штекера PS 6-DI-SD
- Надежное подключение измерительных приборов без разрыва цепи для трансформаторов тока PS 6-CT-SD
- Штекер для измерительных трансформаторов напряжения PS 6-VT-SD
- Дополнительные гнезда в измерительных штекерах позволяют делать разводку.
- Перемычки также позволяют распределить потенциал на клеммах

CLIP PROJECT Planning обеспечивает быстрое решение задач проектирования безупречных клеммных сборок.

Примеры схем

- нормальный режим: штекер не вставлен
- функция измерения: короткая вторичной обмотки штекером PS 6-CT-SD
- короткое замыкание трансформатора тока: измерение возможно производить на двух полюсах

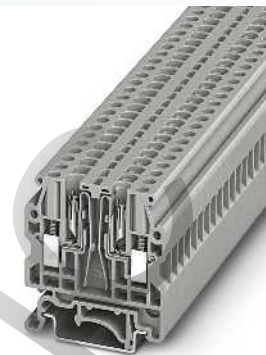

4 (6) мм², клемма с размыкателем для измерительных трансформаторов

9.15

Технические характеристики					
Размеры	Ширина	Длина	Высота NS 35/7,5		
	6,2	45,5	47,3		
Размеры	Ширина	Длина	Высота NS 32		
	6,2	45,5	52,3		
Макс. элентрические данные	I _{макс.} [A]	U _{макс.} [B]	макс. Ø [мм ²]	AWG (UL)	
	10	500	0,5 - 6	20-10	
Расчетные данные	МЭК 60947-7-1	UL	CSA	МЭК/ EN 60079-7	
	Расчетное напряжение	[B]	500	300	
	Номинальный ток / сечение	[A] / [мм ²]	10 / 4	10	-
	Расчетное сечение	[мм ²]	4	-	-
Возможности подключения	Диаметр сечений	AWG	20 - 10	20-10	
	Возможности подключения	однож.	многож.	Кабельный наконечник с пластмассовой втулкой или без	
Общие характеристики	1-жильн.	[мм ²]	0,5 - 6	0,5 - 4	
	2-жильный (одинаковые жилы)	[мм ²]	0,5 - 1,5	0,5 - 1,5	
	2-жильный гибкий с кабельным наконечником TWIN	[мм ²]	-	-	
	Класс воспламеняемости согласно UL 94				
Длина снятия изоляции	[мм]	9			
Резьба винтов		M3			
Момент затяжки	[Нм]	0,6 - 0,8			
Изоляционный материал		PA			
Класс воспламеняемости согласно UL 94		V0			

Описание	Полюсов	Цвет
Клемма с размыкателем для измерительных трансформаторов, для монтажа на рейку NS 35...		серый
Размыкатель		серый
Тестовый штекер		зеленый
Тестовый штекер		красный

Крышка, ширина 2,2 мм		серый
Гребенчатый мостик, изолированный	2	серый
	3	серый
	10	серый
Разделительная пластина, ширина 1,5 мм		серый
Отвертна		
Маркировка бокового паза		

Данные для заказа			
Тип	I _{макс.}	Артикул №	Штук
UK 4-SD		3246861	50

Принадлежности			
Тип	I _{макс.}	Артикул №	Штук
D-UK 4-SD		3246862	50
EB 2-6	11 A	0201155	100
EB 3-6	11 A	0201142	100
EB 10-6	11 A	0201139	10
ATP-UK		3003224	50
SF-SL 0,6X3,5-100 S-VDE		1212587	10
UC-TM 6, UCT-TM 6 или ZB 6 (см. каталог 5)			

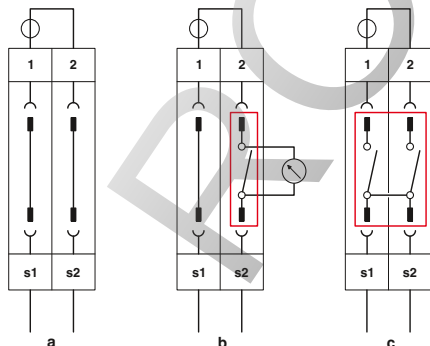



Размыкатель, без возможности закоротки



Технические характеристики			
Ширина	Длина	Высота NS 35/7,5	
6,2	39,3	-	
Ширина	Длина	Высота NS 32	
6,2	39,3	-	
		макс. Ø [мм²]	AWG (UL)
		-	20-10
МЭК	UL	CSA	МЭК/EN 60079-7
-	300	-	-
-	-	-	-
-	-	-	-
-	20-10	-	-
однож.	многож.	Кабельный наконечник с пластмассовой втулкой или без	
-	-	-	-
-	-	-	-
-	-	-	-
PA			
V0			



штекер 1,5 (2,5) мм², подключение измерительных трансформаторов тока



Технические характеристики			
Ширина	Длина	Высота NS 35/7,5	
6,2	39,3	-	
Ширина	Длина	Высота NS 32	
6,2	39,3	-	
I _{макс.} [A]	U _{макс.} [B]	макс. Ø [мм²]	AWG (UL)
8	250	0,5 - 2,5	20-10
МЭК 60947-7-1	МЭК	UL	CSA
МЭК	UL	CSA	МЭК/EN 60079-7
250	300	-	-
6	10	-	-
2,5	-	-	-
20 - 14	20-10	-	-
однож.	многож.	Кабельный наконечник с пластмассовой втулкой или без	
0,5 - 2,5	0,5 - 2,5	0,5 - 1,5	0,5 - 1,5
-	-	-	-
-	-	-	-
7			
M3			
0,3 - 0,5			
PA			
V0			

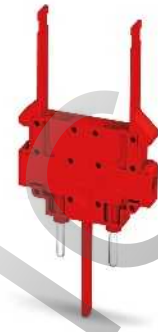

Штекер 1,5 (2,5) мм², подключение измерительных трансформаторов напряжения



Технические характеристики			
Ширина	Длина	Высота NS 35/7,5	
6,2	39,3	-	
Ширина	Длина	Высота NS 32	
6,2	39,3	-	
I _{макс.} [A]	U _{макс.} [B]	макс. Ø [мм²]	AWG (UL)
8	250	0,5 - 2,5	20-10
МЭК 60947-7-1	МЭК	UL	CSA
МЭК	UL	CSA	МЭК/EN 60079-7
250	300	-	-
6	10	-	-
2,5	-	-	-
20 - 14	20-10	-	-
однож.	многож.	Кабельный наконечник с пластмассовой втулкой или без	
0,5 - 2,5	0,5 - 2,5	0,5 - 1,5	0,5 - 1,5
-	-	-	-
-	-	-	-
7			
M3			
0,3 - 0,5			
PA			
V0			

Данные для заказа

Тип	Артикул №	Штук
PS 6-DI-SD	3246856	50

Принадлежности

Данные для заказа

Тип	Артикул №	Штук
PS 6-CT-SD	3246857	50

Принадлежности

SZF 1-0,6X3,5	1204517	10

Данные для заказа

Тип	Артикул №	Штук
PS 6-VT-SD	3246858	50

Принадлежности

SZF 1-0,6X3,5	1204517	10

UC-TM 6, UCT-TM 6 или ZB 6 (см. каталог 5)

UC-TM 6, UCT-TM 6 или ZB 6 (см. каталог 5)

UC-TM 6, UCT-TM 6 или ZB 6 (см. каталог 5)

Универсальные клеммы UK

Диодные двухъярусные клеммы UKK ...

- В ассортименте диодные двухъярусные клеммы с различными схемами подключения для применения в самых разнообразных областях
- Возможность самостоятельного впаивания электронных компонентов при использовании клеммы UKK 5-BE

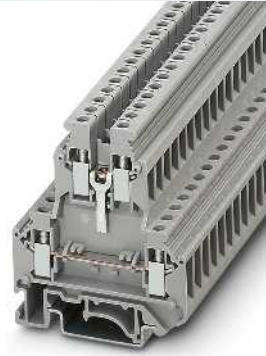
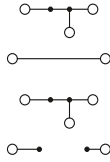

4 (4) мм², 32 А, двухъярусная клемма для впаивки радиокомпонентов

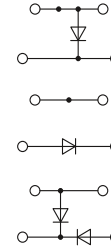

4 (4) мм², 32 А, диодная двухъярусная клемма

Примечания:

- 1) Встроены: выпрямитель В 250 С 1500, обратное напряжение: 600 В, номинальное напряжение: 250 В, номинальный ток: 1,5 А
- 2) Макс. ширина припаиваемого электронного компонента: 5 мм
- 3) Встроены: диод 1N 4007, обратное напряжение: 1300 В, допустимый ток нагрузки при длительной работе: 0,5 А

Размеры		[мм]
Размеры		[мм]
Макс. электрические данные		
Расчетные данные		
Расчетное напряжение	[В]	500
Номинальный ток / сечение	[А] / [мм ²]	32 / 4
Расчетное сечение	[мм ²]	4
Диапазон сечений	AWG	24 - 12
Возможности подключения		
1-жильн.	[мм ²]	0,2 - 4
2-жильный (одинаковые жилы)	[мм ²]	0,2 - 1,5
2-жильный гибкий с кабельным наконечником TWIN	[мм ²]	-
Общие характеристики		
Длина снятия изоляции	[мм]	8
Резьба винтов		M3
Момент затяжки	[Нм]	0,6 - 0,8
Изоляционный материал		PA
Класс воспламеняемости согласно UL 94		V0

Технические характеристики			
Ширина	Длина	Высота NS 35/7,5	
6,2	56	62	
Ширина	Длина	Высота NS 32	
6,2	56	67	
I _{max.} [А]	U _{max.} [В]	макс. Ø [мм ²]	AWG (UL)
32	500	0,2 - 4	-
МЭК 60947-7-1	UL	CSA	МЭК/ EN 60079-7
Расчетное напряжение	[В]	500	-
Номинальный ток / сечение	[А] / [мм ²]	32 / 4	-
Расчетное сечение	[мм ²]	4	-
Диапазон сечений	AWG	24 - 12	-
Возможности подключения		однож.	многож.
1-жильн.	[мм ²]	0,2 - 4	0,2 - 4
2-жильный (одинаковые жилы)	[мм ²]	0,2 - 1,5	0,25 - 1,5
2-жильный гибкий с кабельным наконечником TWIN	[мм ²]	-	0,5 - 1,5
Общие характеристики			
Длина снятия изоляции	[мм]	8	
Резьба винтов		M3	
Момент затяжки	[Нм]	0,6 - 0,8	
Изоляционный материал		PA	
Класс воспламеняемости согласно UL 94		V0	

Технические характеристики			
Ширина	Длина	Высота NS 35/7,5	
6,2	56	62	
Ширина	Длина	Высота NS 32	
6,2	56	67	
I _{max.} [А]	U _{max.} [В]	макс. Ø [мм ²]	AWG (UL)
32	500	0,2 - 4	26-10
МЭК	UL	CSA	МЭК/ EN 60079-7
Расчетное напряжение	[В]	500	600
Номинальный ток / сечение	[А] / [мм ²]	32 / 4	30 / -
Расчетное сечение	[мм ²]	4	-
Диапазон сечений	AWG	24 - 12	26-10
Возможности подключения		однож.	многож.
1-жильн.	[мм ²]	0,2 - 4	0,2 - 4
2-жильный (одинаковые жилы)	[мм ²]	0,2 - 1,5	0,25 - 1,5
2-жильный гибкий с кабельным наконечником TWIN	[мм ²]	-	0,5 - 1,5
Общие характеристики			
Длина снятия изоляции	[мм]	8	
Резьба винтов		M3	
Момент затяжки	[Нм]	0,6 - 0,8	
Изоляционный материал		PA	
Класс воспламеняемости согласно UL 94		V0	

Описание	Полюсов	Цвет
Клемма, впаиваемый элемент ²⁾		серый
Клемма, для впаивания элемента, располагаемого слева сверху вниз и снизу справа налево ²⁾		серый
Клемма, со встроенным диодом 1N 4007, прямое направление сверху вниз ³⁾		серый
Клемма, со встроенным диодом 1N 4007, прямое направление снизу вверх ³⁾		серый
Клемма, со встроенным диодом 1N 4007, прямое направление снизу слева направо ³⁾		серый
Клемма, с двумя встроенными диодами 1N 4007, прямое направление сверху влево вниз и снизу справа налево ¹⁾		серый

Данные для заказа			
Тип	I _{max.}	Артикул №	Штук
UKK 5-BE		3048027	50
UKK 5-2 BE		3048030	50

Данные для заказа			
Тип	I _{max.}	Артикул №	Штук
UKK 5-DIO/O-U		2791016	50
UKK 5-DIO/U-O		2791032	50
UKK 5-DIO/UL-UR		2791029	50
UKK 5-2DIO/O-UL/UR-UL		2791113	50

Принадлежности	
Нрышка, ширина 2,5 мм	серый
Разделительная пластина, выравнивает ярусы в случае смещения, ширина 2,5 мм	серый
Винтовая перемычка, изолированная	10 серебристый
Отвертка	
Маркировка бокового паза	

Принадлежности			
D-UKK 3/5		2770024	50
DP-UKK 3/5		2770794	50
FBI 10- 6	32 А	0203250	10
SF-SL 0,6X3,5-100 S-VDE		1212587	10
ZB 6 (см. каталог 5)			

Принадлежности			
D-UKK 3/5		2770024	50
DP-UKK 3/5		2770794	50
FBI 10- 6	32 А	0203250	10
SF-SL 0,6X3,5-100 S-VDE		1212587	10
ZB 6 (см. каталог 5)			

Двухъярусные клеммы со световым индикатором UKK ...

- Встроенный световой индикатор клеммы UKK 5-LA ... отображает уровень напряжения на нижнем проходном ярусе
- Поставляются модели для трех уровней напряжения до 250 В

Примечания:
 1) Рабочее напряжение отображается моделями, оснащенными световым индикатором.

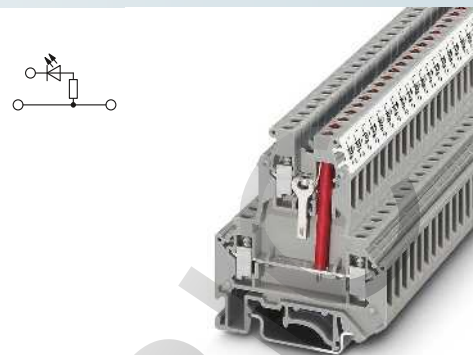

4 (4) мм², 32 А, двухъярусная клемма со световым индикатором



Технические характеристики

Размеры	Ширина [мм]	Длина [мм]	Высота NS 35/7,5	
	6,2	56	62	
Размеры	Ширина [мм]	Длина [мм]	Высота NS 32	
	6,2	56	67	
Макс. электрические данные	I _{макс.} [А]	U _{макс.} [В]	макс. Ø [мм ²]	AWG (UL)
	32	500 ¹⁾	0,2 - 4	26-10
Расчетные данные	МЭК	UL	CSA	МЭК/ EN 60079-7
Расчетное напряжение [В]	500 ¹⁾	600	-	-
Номинальный ток / сечение [А] / [мм ²]	32 / 4	20 / -	-	-
Расчетное сечение [мм ²]	4	-	-	-
Диапазон сечений AWG	24 - 12	26-10	-	-
Возможности подключения	однож.	многож.	Кабельный наконечник с пластмассовой втулкой или без	
1-жильн. [мм ²]	0,2 - 4	0,2 - 4	0,25 - 4	0,25 - 2,5
2-жильный (одинаковые жилы) [мм ²]	0,2 - 1,5	0,2 - 1,5	0,25 - 1,5	-
2-жильный гибкий с кабельным наконечником TWIN [мм ²]	-	-	-	0,5 - 1,5
Общие характеристики	Длина снятия изоляции [мм]	8		
	Резьба винтов	M3		
	Момент затяжки [Нм]	0,6 - 0,8		
	Изоляционный материал	PA		
	Класс воспламеняемости согласно UL 94	V0		

Данные для заказа

Описание	Полюсов	Цвет	Тип	I _{макс.}	Артикул №	Штук
Двухъярусная клемма, со световым индикатором для 12 – 30 В пост. тока, 0,7 – 2,4 мА		серый	UKK 5-LA 24 RD/U-O		2791320	50
со светодиодным индикатором для 30-60 В пост. тока, 0,8-1,8 мА		серый	UKK 5-LA 60 RD/U-O		2791333	50
со светодиодным индикатором для 110-250 В пер./пост. тока, 0,1-0,5 мА		серый	UKK 5-LA 230		2791359	50

Принадлежности

Крышка, ширина 2,5 мм		серый	D-UKK 3/5		2770024	50
Разделительная пластина, выравнивает ярусы в случае смещения, ширина 2,5 мм		серый	DP-UKK 3/5		2770794	50
Винтовая перемычка, изолированная	10	серебристый	FBI 10- 6	32 А	0203250	10
Гребенчатый мостик, изолированный	2	серый	EB 2- 6	28 А	0201155	100
		серый	EB 3- 6	28 А	0201142	100
		серый	EB 10- 6	28 А	0201139	10
		серебристый	ISSBI 10- 6	24 А	0301505	10
Изоляционная опора, используется в качестве проставки для коммутационной перемычки	10	серый	IS-K 4		1302338	100
Разделительная пластина, для разделения соседних перемычек, с возможностью последующего раздвижения, без контактных потерь		серый	TS-KK 3		2770215	50
Разделительная пластина, ширина 2,5 мм		серый	ATP-UKK 3/5		2778521	50
Отвертка			SF-SL 0,6X3,5-100 S-VDE		1212587	10
Маркировка бонового паза			ZB 6 (см. каталог 5)			

Универсальные клеммы UK

Клеммы со встроенными электронными компонентами UDK ...

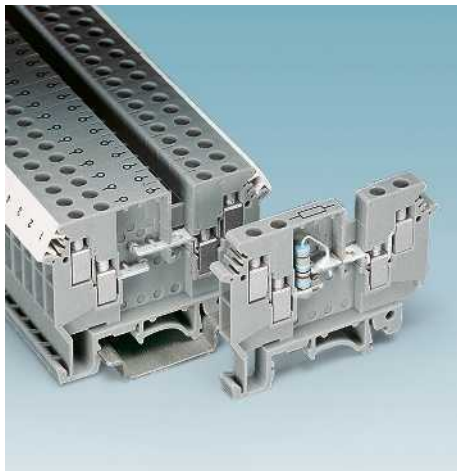

- Стабилизированные цепи тока, используемые в области автоматизации технологических процессов, передают значения измеряемых величин в виде сигналов тока от 0 до 20 мА
- Данная клемма позволяет создать в измерительной цепи отвод сигналов напряжения для их передачи на управляющий компьютер в виде аналоговых сигналов
- Четырехпроводной разъем обеспечивает удобство формирования разводки
- Нижний ярус предназначен для подключения измерительной цепи, верхний - для формирования отвода сигналов напряжения с сопротивлением больше 249 Ом

Примечания:

1) Ток определяется установленным конструктивным элементом.

Максимальная ширина модуля после выполнения пайки: 5 мм

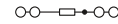

4 (6) мм², проходная клемма, 4 контакта, с резистором



Технические характеристики

Размеры	Ширина [мм]	Длина [мм]	Высота NS 35/7,5	
	6,2	63,5	47	
Размеры	Ширина [мм]	Длина [мм]	Высота NS 32	
	6,2	63,5	52	
Макс. элентрические данные	I _{макс.} [А]	U _{макс.} [В]	макс. Ø [мм ²]	AWG (UL)
		630	0,2 - 6	-
Расчетные данные	МЭК	UL	CSA	МЭК/ EN 60079-7
Расчетное напряжение	[В]	630	-	600
Номинальный ток / сечение	[А] / [мм ²]	32 ¹⁾ / 4	-	10 / -
Расчетное сечение	[мм ²]	4	-	-
Диапазон сечений	AWG	24 - 10	-	22-10
Возможности подключения	однож.	многож.	Кабельный наконечник с пластмассовой втулкой или без	
1-жильн.	[мм ²]	0,2 - 6	0,2 - 4	0,25 - 4 0,25 - 1,5
2-жильный (одинаковые жилы)	[мм ²]	0,2 - 1	0,2 - 1,5	0,25 - 1,5 -
2-жильный гибкий с кабельным наконечником TWIN	[мм ²]	-	-	- 0,5 - 1
Макс. сечение с гребенчатым мостиком	[мм ²]	2,5	2,5	- -
Общие характеристики				
Длина снятия изоляции	[мм]	8		
Резьба винтов		M3		
Момент затяжки	[Нм]	0,5 - 0,6		
Изоляционный материал		PA		
Класс воспламеняемости согласно UL 94		V2		

Данные для заказа

Описание	Полюсов	Цвет	Тип	I _{макс.}	Артикул №	Штук
Клемма для измерения падения напряжения, впаивания резистора с резистором 249 Ом/ ± 1%/ 1 Вт		серый	UDK 4-DUR		2775207	50
		серый	UDK 4-DUR 249		2775249	50

Принадлежности

Описание	Полюсов	Цвет	Тип	I _{макс.}	Артикул №	Штук
Крышка, ширина 1,5 мм		серый	D-UDK 4		2775113	50
Винтовая перемычка, изолированная	10	серебристый	FBI 10- 6	32 А	0203250	10
Гребенчатый мостик, изолированный	2	серый	EB 2- 6	26 А	0201155	100
	3	серый	EB 3- 6	26 А	0201142	100
	10	серый	EB 10- 6	26 А	0201139	10
Винтовая перемычка, разделяемая, с 10 винтами, для объединения выводов изоляционными опорами IS-K...	10	серебристый	ISSBI 10- 6	32 А	0301505	10
Изоляционная опора, используется в качестве проставки для коммутационной перемычки		серый	IS-K 4		1302338	100
Разделительная пластина, для разделения соседних перемычек, с возможностью последующего раздвижения, без контактных потерь		серый	TS-KK 3		2770215	50
Отвертка			SF-SL 0,6X3,5-100 S-VDE		1212587	10
Маркировка бокового паза			ZB 6 (см. каталог 5)			

Клеммы со встроенными световыми индикаторами напряжения и тока UDK ...

UDK 4-ULA ...

- Светодиод отображает уровень напряжения в проходной цепи
- Обратный провод светового индикатора подключается с помощью многоконтактного стержневого разъема RS и клеммы питания UDK 4-ULA/EK

UDK 4-ILA ...

- Для диапазона тока от 4 до 500 мА
- Светодиод отображает течение нагрузочного тока через потребляющее устройство

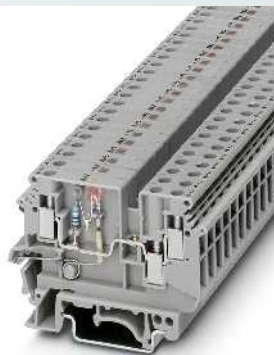
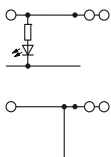

4 (6) мм², 32 А, проходная клемма, 3 контакта с индикацией напряжения

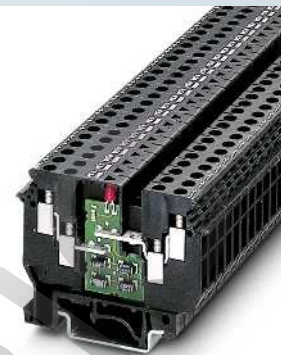

4 (6) мм², 0,5 А, проходная клемма, 4 контакта, с индикацией силы тока до 1000 мА

Примечания:

1) Обратите внимание на график изменения нагрузочного тока, см. на сайте: phoenixcontact.net/products

2) К соседним клеммам.



Технические характеристики			
Ширина	Длина	Высота NS 35/7,5	
6,2	63,5	47	
Ширина	Длина	Высота NS 32	
6,2	63,5	52	
I _{макс.} [А]	U _{макс.} [В]	макс. Ø [мм ²]	AWG (UL)
32	500 ²⁾	0,2 - 6	30-10
МЭК 60947-7-1	UL	CSA	МЭК/ EN 60079-7
Расчетное напряжение [В]	500 ²⁾	600	600
Номинальный ток / сечение [А] / [мм ²]	32 / 4	30 / -	10 / -
Расчетное сечение [мм ²]	4	-	-
Диапазон сечений AWG	24 - 10	30-10	22-12
Возможности подключения	однож.	многож.	Кабельный наконечник с пластмассовой втулкой или без
1-жильн.	[мм ²]	0,2 - 6	0,2 - 4
2-жильный (одинаковые жилы)	[мм ²]	0,2 - 1	0,2 - 1,5
2-жильный гибкий с кабельным наконечником TWIN	[мм ²]	-	-
Макс. сечение с гребенчатым мостиком	[мм ²]	2,5	2,5
Общие характеристики	Длина снятия изоляции [мм]	8	
Резьба винтов	M3		
Момент затяжки [Нм]	0,6 - 0,8		
Изоляционный материал	PA		
Класс воспламеняемости согласно UL 94	V2		

Технические характеристики			
Ширина	Длина	Высота NS 35/7,5	
6,2	63,5	47	
Ширина	Длина	Высота NS 32	
6,2	63,5	52	
I _{макс.} [А]	U _{макс.} [В]	макс. Ø [мм ²]	AWG (UL)
0,5 ¹⁾	500 ²⁾	0,2 - 6	30-10
МЭК	UL	CSA	МЭК/ EN 60079-7
Расчетное напряжение [В]	500 ²⁾	600	600
Номинальный ток / сечение [А] / [мм ²]	0,5 / 4	0,5 / -	0,5 / -
Расчетное сечение [мм ²]	4	-	-
Диапазон сечений AWG	24 - 10	30-10	22-10
Возможности подключения	однож.	многож.	Кабельный наконечник с пластмассовой втулкой или без
1-жильн.	[мм ²]	0,2 - 6	0,2 - 4
2-жильный (одинаковые жилы)	[мм ²]	0,2 - 1	0,2 - 1,5
2-жильный гибкий с кабельным наконечником TWIN	[мм ²]	-	-
Макс. сечение с гребенчатым мостиком	[мм ²]	2,5	2,5
Общие характеристики	Длина снятия изоляции [мм]	8	
Резьба винтов	M3		
Момент затяжки [Нм]	0,5 - 0,6		
Изоляционный материал	PA		
Класс воспламеняемости согласно UL 94	V2		

Данные для заказа			
Описание	Полюсов	Цвет	Тип
Клеммы с индикатором напряжения, для установки на монтажную рейку NS 32... или NS 35..., со световым индикатором 15-30 В пост. тока с индикатором на 30 - 60 В DC с индикатором 110 - 230 В AC/DC	серый	серый	UDK 4-ULA 24 RD/O-U
			UDK 4-ULA 48 RD/O-U
			UDK 4-ULA 230
Клемма электропитания, для подачи потенциала на общую шину RS, I _{макс.} 2 А	синий		UDK 4-ULA/EK
Общая шина, устанавливается в клемме, проходит вдоль клеммной группы, длина: 1 м, Ø 3 мм	серебристый		RS
Клемма с индикатором тока, для установки на монтажную рейку NS 32... или NS 35..., о наличии тока во вспомогательной цепи свидетельствует горящий светодиод	черный		UDK 4-ILA 500

Данные для заказа			
Тип	I _{макс.}	Артикул №	Штук
UDK 4-ULA 24 RD/O-U		2775045	50
UDK 4-ULA 48 RD/O-U		2775032	50
UDK 4-ULA 230		2775058	50
UDK 4-ULA/EK		2775029	50
RS		2775126	1
UDK 4-ILA 500		2775061	50

Принадлежности			
Нрышка, ширина 1,5 мм	серый	D-UDK 4	2775113
Винтовая перемычка, изолированная	10 серебристый	FBI 10- 6	32 А 0203250
Гребенчатый мостик, изолированный	2	серый	EB 2- 6
	3	серый	EB 3- 6
	10	серый	EB 10- 6
		серый	TS-KK 3
Разделительная пластина, для разделения соседних перемычек, с возможностью последующего раздвижения, без контактных потерь	серый	TS-KK 3	2770215
Отвертка		SF-SL 0,6X3,5-100 S-VDE	1212587
Маркировка бокового паза		ZB 6 (см. каталог 5)	

Принадлежности			
Нрышка, ширина 1,5 мм	серый	D-UDK 4	2775113
Винтовая перемычка, изолированная	10 серебристый	FBI 10- 6	32 А 0203250
Гребенчатый мостик, изолированный	2	серый	EB 2- 6
	3	серый	EB 3- 6
	10	серый	EB 10- 6
		серый	TS-KK 3
Разделительная пластина, для разделения соседних перемычек, с возможностью последующего раздвижения, без контактных потерь	серый	TS-KK 3	2770215
Отвертка		SF-SL 0,6X3,5-100 S-VDE	1212587
Маркировка бокового паза		ZB 6 (см. каталог 5)	

Клемма для подключения термопар МTKD-...

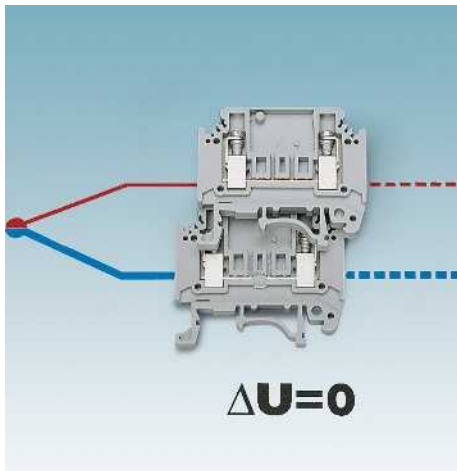

- Данные специальные клеммы предназначены для удлинения уравнильных проводов термоэлемента в соответствующей измерительной цепи
- Уравнильные провода изготавливаются из материалов с тем же показателем термонапряжения, что и термоэлементы, если температура не превышает 200 °С
- Таким образом предотвращается возникновение ложных показаний в точках соединения "термоэлемент/клемма/уравнильный провод" и обеспечивается соблюдение основных значений в соответствии с требованиями EN 60584/DIN EN 60584

Примечания:

1) Напряжение относительно расположенной рядом проходной клеммы МTK.

Таблица для выбора клемм для подключения термопар приведена на сайте: phoenixcontact.net/products



2,5 (4) мм², пара проходных клемм



Технические характеристики

Размеры	Ширина [мм]	Длина [мм]	Высота NS 35/7,5
Размеры	10,4	46	40
Размеры	10,4	46	45
Макс. элентрические данные	I _{макс.} [A]	U _{макс.} [В]	макс. Ø [мм ²] AWG (UL)
Расчетные данные	1	400 ¹⁾	0,2 - 4 28-12
Расчетное напряжение	[В]	400 ¹⁾	300
Номинальный ток / сечение	[А] / [мм ²]	1	10 / -
Расчетное сечение	[мм ²]	2,5	-
Диапазон сечений	AWG	24 - 12	28-12
Возможности подключения		однож.	многож.
1-жильн.	[мм ²]	0,2 - 4	0,2 - 2,5
Общие характеристики			
Длина снятия изоляции	[мм]	7	
Резьба винтов		M3	
Момент затяжки	[Нм]	0,6 - 0,8	
Изоляционный материал		PA	
Класс воспламеняемости согласно UL 94		V0	

Данные для заказа

Описание	Цвет	Тип	Артикул №	Штук
Клемма термопара для CU/CUNI44, медь / константан, тип США Т	серый	MTKD-CU/CUNI	3100059	50
Клемма термопара для FE/CUNI44, железо / константан, тип США J	серый	MTKD-FE/CUNI	3100046	50
Клемма термопара для NICKR/CUNI44, никель-хром / константан, тип США E	серый	MTKD-NICKR/CUNI	3100075	50
Клемма термопара для NICKRSI/NISI, никель-хром-кремний / никель-кремний, тип США N	серый	MTKD-NICKRSI/NISI	5043321	50
Клемма термопара для NICKR/NI, никель-хром / никель, тип США K	серый	MTKD-NICKR/NI	3100062	50
Клемма термопара для E-CU/A-CU, медь / медь-никель, тип США R	серый	MTKD-E-CU/A-CU	3100091	50
Клемма термопара для S-CU/E-CU, медный сплав (S-Kupfer) / медь, тип США B	серый	MTKD-S-CU/E-CU	3100101	50

Принадлежности

Крышка, ширина 1 мм	серый	D-MTK	3101029	50
Разделительная перегородка, для визуального разделения и электрической изоляции клеммных групп, толщина 1,0 мм	серый	ATS-MTK	3101223	50
Отвертка		SZS 1,0X4,0 VDE	1205066	10
Маркировка бокового паза		ZB 10 (см. каталог 5)		

Клемма с коммутируемым заземлением GTF 76

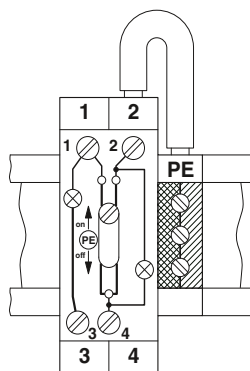

6 (10) мм², 57 А, клемма с коммутируемым заземлением



Технические характеристики

Размеры	Ширина [мм]	Длина [мм]	Высота NS 35/7,5	
	22,5	64,5	54	
Размеры	Ширина [мм]	Длина [мм]	Высота NS 32	
	22,5	64,5	59	
Макс. электрические данные	I _{макс.} [А]	U _{макс.} [В]	макс. Ø [мм ²]	AWG (UL)
	57	110 ¹⁾	0,5 - 10	26-8
Расчетные данные	МЭК	UL	CSA	МЭК/ EN 60079-7
Расчетное напряжение	[В]	110 ¹⁾	250	-
Номинальный ток / сечение	[А] / [мм ²]	41 / 6	50 / -	-
Расчетное сечение	[мм ²]	6	-	-
Диапазон сечений	AWG	20 - 8	26-8	-
Возможности подключения		однож.	многож.	Кабельный наконечник с пластмассовой втулкой или без
1-жильн.	[мм ²]	0,5 - 10	0,5 - 6	0,5 - 10 0,5 - 4
2-жильный (одинаковые жилы)	[мм ²]	0,5 - 6	0,5 - 6	0,5 - 6 -
2-жильный гибкий с кабельным наконечником TWIN	[мм ²]	-	-	- 0,5 - 4
Общие характеристики				
Длина снятия изоляции	[мм]	12		
Резьба винтов		M4		
Момент затяжки	[Нм]	1,2 - 1,5		
Изоляционный материал		PA		
Класс воспламеняемости согласно UL 94		V0		

В стандарте EN 60204-1/VDE 0113-1 "Электрооборудование машин и механизмов", часть 1, раздел 9.4.3.1. говорится о том, что

„Короткое замыкание на землю, возникающее в цепи управления, не должно приводить к самопроизвольному пуску, опасному перемещению машин и механизмов или препятствовать их остановке“.

– Проверка выполнения этого требования производится с помощью клемм GTF 76 с коммутируемым заземлением

– Если размыкатель находится в положении "on" ("вкл"), желтый индикатор свидетельствует о нормальном заземлении

– При выключенном положении "off" красный индикатор загорится, если в цепи управления произойдет замыкание на землю

Указание:

– Из-за возникновения асимметрии в изоляции проводников при разомкнутом ползунковом контакте красный индикатор может гореть слабым светом и при отсутствии короткого замыкания. Данное обстоятельство не влияет на функционирование цепи и не требует принятия мер защиты, оговоренных в стандарте VDE

Внимание!

– Во время проведения испытания изоляции в соответствии с требованиями EN 60204-1/VDE 0113-1 необходимо отсоединить проводники от зажимов клеммы GTF 76 или шунтировать зажимы. В противном случае световой индикатор выйдет из строя или произойдет короткое замыкание

Примечания:

1) 250 В для GTF 76/230

Описание	Цвет
Клемма с коммутируемым заземлением, для установки на монтажную шину NS 32..., NS 35... или NS 35/15-2,3 для 110-250 В пер. или пост. тока, ток: 0,5-1 мА	серый
Клемма с коммутируемым заземлением, для установки на монтажную шину NS 32..., NS 35... или NS 35/15-2,3 для 24-48 В пер. или пост. тока, ток: 3,5-8 мА	серый

Отвертка
Маркировка бокового паза

Данные для заказа

Тип	Артикул №	Штук
GTF 76/230	3121012	10
GTF 76/ 48	3121025	10

Принадлежности

SZS 1,0X4,0 VDE	1205066	10
ZB 10 (см. каталог 5)		

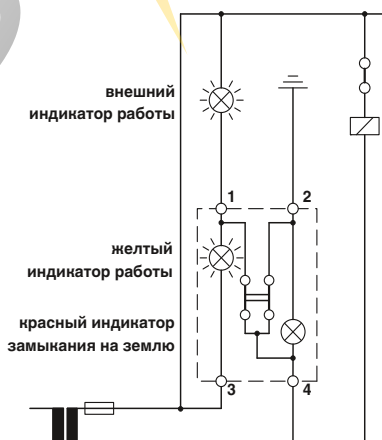

Заземление в рабочем состоянии

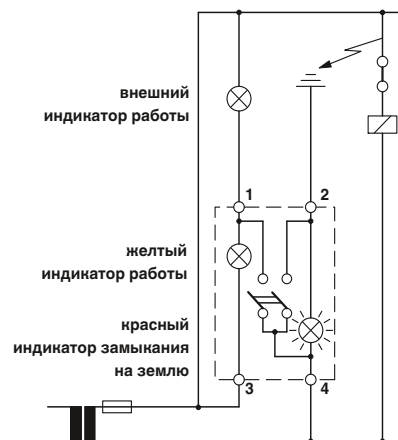

Замыкание на землю

Проходные клеммы с плоскими контактами UVKB ... и UNK ...



Клеммы UVKB

- Во многих случаях фронтальное расположение плоских выводов обеспечивает наиболее оптимальное подсоединение. Это имеет особое значение в условиях ограниченного монтажного пространства и при расположении рядом с клеммной группой кабельного канала
- Стенка корпуса немного выступает над металлической частью, поэтому для подсоединения применяются полностью изолированные наконечники
- Штекерные клеммы позволяют подсоединять вместо одного наконечника под плоский вывод 6,3 мм, одного полностью изолированного или двух неизолированных наконечников 2,8 мм

Клеммы UNK

- Благодаря характерному расположению по три плоских вывода на одну точку подсоединения клеммы UNK... обеспечивают следующие преимущества:
- Экономия на клеммах и перемычках
 - Удобное использование благодаря хорошему обзору и доступности выводов, а также быстрое выполнение подсоединений.
 - Привлекательный внешний вид благодаря вводу проводников в боковые кабельные каналы.
 - Расположение маркировочных обозначений спереди.

Примечания:

Описание подходящих плоских штекеров приведено в каталоге 5.

1) Значение тока и напряжения для плоских соединителей согласно EN 61210 зависят от номинального размера, материала и типа изоляции втулки, а также от сечения кабеля



4 (4) мм², 29 А, проходная клемма, с винтовыми и плоскими контактами



Технические характеристики

Размеры	Ширина [мм]	Длина [мм]	Высота NS 35/7,5
Размеры	6,2	68	44
Размеры	6,2	68	49
Макс. электрические данные	I _{max.} [A]	U _{max.} [B]	макс. Ø [мм ²] AWG (UL)
Расчетные данные	МЭК	UL	CSA МЭК/EN 60079-7
Расчетное напряжение	[B]	500 ¹⁾	300 - -
Номинальный ток / сечение	[A] / [мм ²]	29 / 4	25 / - - -
Расчетное сечение	[мм ²]	4	- - -
Диапазон сечений	AWG	24 - 12	28-12 - -
Возможности подключения для винтовых зажимов			
однож.	многож.	Кабельный наконечник с пластмассовой втулкой или без	
1-жильн.	[мм ²]	0,2 - 4	0,2 - 4 0,25 - 4 0,25 - 2,5
2-жильный (одинаковые жилы)	[мм ²]	0,2 - 1,5	0,2 - 1,5 - -
2-жильный гибкий с кабельным наконечником TWIN	[мм ²]	-	- - 0,5 - 2,5
Макс. сечение с гребенчатым мостиком	[мм ²]	4	- - -
Общие характеристики			
Длина снятия изоляции	[мм]	8	
Резьба винтов		M3	
Момент затяжки	[Нм]	0,6 - 0,8	
Изоляционный материал		PA	
Класс воспламеняемости согласно UL 94		V2	

Данные для заказа

Тип	I _{max.}	Артикул №	Штук
UVKB 4-FS(6-2,8-0,8)		1954016	50

Принадлежности

D-UVKB 4	1920024	50
FBI 10- 6	24 A 0203250	10
EB 2- 6	24 A 0201155	100
EB 3- 6	24 A 0201142	100
EB 10- 6	24 A 0201139	10
ISSBI 10- 6	24 A 0301505	10
IS-K 4	1302338	100
TS-K	1302215	50
PSB 3/10/4	0601292	10
PSBJ 3/13/4	0201304	10
SF-SL 0,6X3,5-100 S-VDE	1212587	10
ZB 6 (см. каталог 5)		

Описание	Полюсов	Цвет
Клемма для установки на монтажную рейку NS 32... или NS 35..., со шлицованными плоскими штекерами 6,3/2,8 мм ¹⁾		серый
Крышка, ширина 2,2 мм		серый
Крышка, ширина 2,3 мм		серый
Жесткая перемычка, изолированная	10	серебристый
Гребенчатый мостик, изолированный	2	серый
	3	серый
	10	серый
Винтовая перемычка, разделяемая, с 10 винтами, для объединения выводов изоляционными опорами IS-K...	10	серебристый
Изоляционная втулка, используется в качестве проставки для коммутационной перемычки		серый
Разделительная пластина, для разделения соседних перемычек, с возможностью последующего раздвижения, без контактных потерь		серый
Разделительная пластина, для визуального и электрического разделения клеммных групп, толщина 2,3 мм		серый
Гнездо для щупа тестера		серебристый
Гнездо для щупа тестера, изолированное, применяются только совместно с компонентами FBI, ISSBI		серебристый
Отвертка		
Маркировка среднего паза		

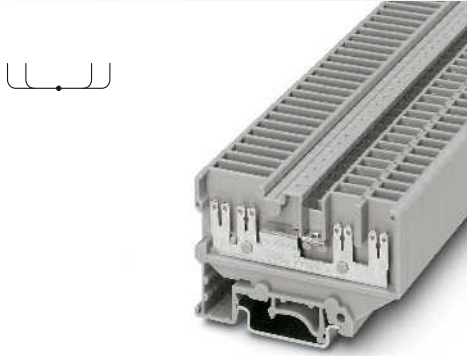

4 (6) мм², 32 А, проходная клемма, с плоскими контактами

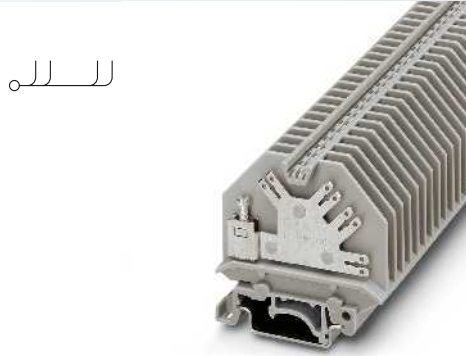

4 (4) мм², 40 А, проходная клемма, с винтовым и плоским штекерным подключением



40 А, проходная клемма, с плоским штекерным соединением



Технические характеристики			
Ширина	Длина	Высота NS 35/7,5	
6,2	68	44	
Ширина	Длина	Высота NS 32	
6,2	68	49	
I _{макс.} [А]	U _{макс.} [В]	макс. Ø [мм ²]	AWG (UL)
32(1)	800(1)	0,5 - 6	-
МЭК	UL	CSA	МЭК/ EN 60079-7
800(1)	300	-	-
32(1) / 4	25 / -	-	-
4	-	-	-
20 - 10	-	-	-
однож.	многож.	Кабельный наконечник с пластмассовой втулкой или без	
0,5 - 6	0,5 - 6	-	-
-	-	-	-
-	-	-	-
-	-	-	-
PA	PA	-	-
V2	V2	-	-

Технические характеристики			
Ширина	Длина	Высота NS 35/7,5	
6,2	54	51,5	
Ширина	Длина	Высота NS 32	
6,2	54	56,5	
I _{макс.} [А]	U _{макс.} [В]	макс. Ø [мм ²]	AWG (UL)
40(1)	800(1)	0,2 - 4	28-12
МЭК	UL	CSA	МЭК/ EN 60079-7
800(1)	250	600	-
32(1) / 4	25 / -	20 / -	-
4	-	-	-
24 - 12	28-12	28-14	-
однож.	многож.	Кабельный наконечник с пластмассовой втулкой или без	
0,2 - 4	0,2 - 4	0,25 - 4	0,25 - 2,5
0,2 - 1,5	0,2 - 1,5	0,25 - 1,5	-
-	-	-	0,5 - 2,5
4	4	-	-
9	9	-	-
M3	M3	-	-
0,6 - 0,8	0,6 - 0,8	-	-
PA	PA	-	-
V2	V2	-	-

Технические характеристики			
Ширина	Длина	Высота NS 35/7,5	
6,2	54	51,5	
Ширина	Длина	Высота NS 32	
6,2	54	56,5	
I _{макс.} [А]	U _{макс.} [В]	макс. Ø [мм ²]	AWG (UL)
40(1)	800(1)	0,5 - 6	-
МЭК	UL	CSA	МЭК/ EN 60079-7
800(1)	250	600	-
40(1)	25 / -	20 / -	-
-	-	-	-
20 - 10	-	22-14	-
однож.	многож.	Кабельный наконечник с пластмассовой втулкой или без	
0,5 - 6	0,5 - 6	-	-
-	-	-	-
-	-	-	-
-	-	-	-
PA	PA	-	-
V2	V2	-	-

Данные для заказа			
Тип	I _{макс.}	Артикул №	Штук
UVKB 4-FS/FS(8-2,8-0,8)		1953017	50

Данные для заказа			
Тип	I _{макс.}	Артикул №	Штук
УНК 4-FS(8-2,8-0,8)		2017237	50

Данные для заказа			
Тип	I _{макс.}	Артикул №	Штук
УНК 4-FS/FS(12-2,8-0,8)		2017224	50

Принадлежности			
D-UVKB 4		1920024	50
FBI 10- 6	24 А	0203250	10
ISSBI 10- 6	24 А	0301505	10
IS-K 4		1302338	100
TS-K		1302215	50
PSB 3/10/4		0601292	10
PSBJ 3/13/4		0201304	10
ZB 6 (см. каталог 5)			

Принадлежности			
D-НК 4		2002022	50
EB 2- 6	30 А	0201155	100
EB 3- 6	30 А	0201142	100
EB 10- 6	30 А	0201139	10
D-UVK 4		1922022	50
SF-SL 0,6X3,5-100 S-VDE		1212587	10
ZB 6 (см. каталог 5)			

Принадлежности			
D-НК 4		2002022	50
D-UVK 4		1922022	50
ZB 6 (см. каталог 5)			

Проходные клеммы со штекерами VBST ... и PVB ...

Примечания:

1) Значение тока и напряжения для плоских соединителей согласно EN 61210 зависят от номинального размера, материала и типа изоляции втулки, а также от сечения кабеля

2) Номинальный ток каждого вывода под плоский разъем: 13 А

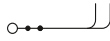

2,5 (4) мм², 32 А, проходная клемма, с винтовым и плоским штекерным подключением

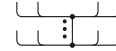

4 (6) мм², 30 А, клемма с плоскими контактами для объединения потенциалов подключением

Размеры		Технические характеристики			
	[мм]	Ширина	Длина	Высота NS 35/7,5	
		6,2	72	39,5	
Макс. электрические данные		$I_{\text{макс.}}$ [А]	$U_{\text{макс.}}$ [В]	макс. Ø [мм ²]	AWG (UL)
		32 ²⁾	800 ¹⁾	0,2 - 4	-
Расчетные данные		МЭК	UL	CSA	МЭК/ EN 60079-7
Расчетное напряжение	[В]	800 ¹⁾	-	-	-
Номинальный ток / сечение	[А] / [мм ²]	24 / 2,5	-	-	-
Расчетное сечение	[мм ²]	2,5	-	-	-
Диапазон сечений	AWG	24 - 12	-	-	-
Возможности подключения для винтовых зажимов		однож.	многож.	Кабельный наконечник с пластмассовой втулкой или без	
1-жильн.	[мм ²]	0,2 - 4	0,2 - 2,5	0,25 - 4	0,25 - 2,5
2-жильный (одинаковые жилы)	[мм ²]	0,2 - 1,5	0,2 - 1,5	0,25 - 1	-
2-жильный гибкий с кабельным наконечником TWIN	[мм ²]	-	-	-	0,5 - 1,5
Макс. сечение с гребенчатым мостиком	[мм ²]	2,5	2,5	-	-
Общие характеристики		Длина снятия изоляции	[мм]	8	
		Резьба винтов	[мм]	M3	
		Момент затяжки	[Нм]	0,6 - 0,8	
		Изоляционный материал		PA	
		Класс воспламеняемости согласно UL 94		V2	

Размеры		Технические характеристики			
	[мм]	Ширина	Длина	Высота NS 35/7,5	
		17	80	43,5	
Макс. электрические данные		$I_{\text{макс.}}$ [А]	$U_{\text{макс.}}$ [В]	макс. Ø [мм ²]	AWG (UL)
		30 ¹⁾	800 ¹⁾	0,5 - 6	-
Расчетные данные		МЭК	UL	CSA	МЭК/ EN 60079-7
Расчетное напряжение	[В]	800 ¹⁾	-	-	-
Номинальный ток / сечение	[А] / [мм ²]	30 ¹⁾ / 4	-	-	-
Расчетное сечение	[мм ²]	4	-	-	-
Диапазон сечений	AWG	20 - 10	-	-	-
Возможности подключения для винтовых зажимов		однож.	многож.	Кабельный наконечник с пластмассовой втулкой или без	
1-жильн.	[мм ²]	0,5 - 6	0,5 - 6	-	-
2-жильный (одинаковые жилы)	[мм ²]	-	-	-	-
2-жильный гибкий с кабельным наконечником TWIN	[мм ²]	-	-	-	-
Макс. сечение с гребенчатым мостиком	[мм ²]	-	-	-	-
Общие характеристики		Длина снятия изоляции	[мм]	-	
		Резьба винтов	[мм]	-	
		Момент затяжки	[Нм]	-	
		Изоляционный материал		PA	
		Класс воспламеняемости согласно UL 94		V2	

Описание	Полусов	Цвет	Тип	$I_{\text{макс.}}$	Артикул №	Штук
Клемма, для установки на монтажную рейку NS 35..., с тремя плоскими штекерами 6,3/2,8 мм		серый	VBST 4-FS(6-2,8-0,8)		0852012	50
Клемма, для установки на монтажную рейку NS 35..., с двумя плоскими штекерами 6,3/2,8 мм и двумя рядами шунтирования для вставных перемычек FBS ...6		серый	VBSTB 4-FS (6-2,8-0,8)		3070435	50
Разветвитель цепей, для установки на монтажную рейку NS 35..., с плоскими штекерами 6,3/2,8 мм, 8 гнезд, ширина клеммы: 17 мм		серый				
Разветвитель цепей, для установки на монтажную рейку NS 35..., с плоскими штекерами 6,3/2,8 мм, 12 гнезд, ширина клеммы: 23,2 мм		серый				
Разветвитель цепей, для установки на монтажную рейку NS 35..., с плоскими штекерами 6,3/2,8 мм, 20 гнезд, ширина клеммы: 35,6 мм		серый				
Разветвитель цепей, для установки на монтажную рейку NS 35..., с плоскими штекерами 6,3/2,8 мм, 40 гнезд, ширина клеммы: 66,6 мм		серый				

Данные для заказа		Данные для заказа		
Тип	Артикул №	Штук	Тип	Артикул №
			PVB 2	0870023
			PVB 3	0870036
			PVB 5	0870052
			PVB10	0870120

Принадлежности		Принадлежности		
Нрышка и разделительная пластина, ширина 2,2 мм	серый	D/TP-VBS	0851026	50
Гребенчатый мостик, изолированный				
	2	серый	EB 2- 6	24 А
	3	серый	EB 3- 6	24 А
	10	серый	EB 10- 6	24 А
Отвертка		SF-SL 0,6X3,5-100 S-VDE	1212587	10
Маркировка среднего паза		ZB 6 (см. каталог 5)		

Принадлежности		Принадлежности		

Принадлежности		Принадлежности		

Проходные клеммы с плоскими контактами USK ...

Примечания:
 1) Значение тока и напряжения для плоских соединителей согласно EN 61210 зависят от номинального размера, материала и типа изоляции втулки, а также от сечения кабеля
 Описание подходящих плоских штекеров приведено в каталоге 5.



4 (4) мм², 32 А, проходная клемма, с винтовым и плоским штекерным подключением



4 (6) мм², 32 А, проходная клемма, с плоскими контактами



Технические характеристики					
Размеры	Ширина	Длина	Высота NS 35/7,5		
	6,2	42,5	45,5		
Размеры	Ширина	Длина	Высота NS 32		
	6,2	42,5	50,5		
Макс. электрические данные	I _{макс.} [A]	U _{макс.} [В]	макс. Ø [мм ²]	AWG (UL)	
	32 ¹⁾	800 ¹⁾	0,2 - 4	28-12	
Расчетные данные	МЭК	UL	CSA	МЭК/ EN 60079-7	
	Расчетное напряжение [В]	800 ¹⁾	600	600	-
	Номинальный ток / сечение [А] / [мм ²]	32 ¹⁾ / 4	20 / -	20 / -	-
	Расчетное сечение [мм ²]	4	-	-	-
	Диапазон сечений AWG	24 - 12	28-12	28-12	-
Возможности подключения	однож.	многож.	Кабельный наконечник с пластмассовой втулкой или без		
	1-жильн. [мм ²]	0,2 - 4	0,2 - 4	0,25 - 4	0,25 - 2,5
	2-жильный (одинаковые жилы) [мм ²]	0,2 - 1	0,2 - 1,5	0,25 - 1,5	-
	2-жильный гибкий с кабельным наконечником TWIN [мм ²]	-	-	-	0,5 - 2,5
	Макс. сечение с гребенчатым мостиком [мм ²]	2,5	2,5	-	-
Общие характеристики	Длина снятия изоляции [мм]	9			
	Резьба винтов	M3			
	Момент затяжки [Нм]	0,6 - 0,8			
	Изоляционный материал	PA			
	Класс воспламеняемости согласно UL 94	V2			

Технические характеристики					
Размеры	Ширина	Длина	Высота NS 35/7,5		
	6,2	42,5	45,5		
Размеры	Ширина	Длина	Высота NS 32		
	6,2	42,5	50,5		
Макс. электрические данные	I _{макс.} [A]	U _{макс.} [В]	макс. Ø [мм ²]	AWG (UL)	
	32 ¹⁾	800 ¹⁾	0,5 - 6	-	
Расчетные данные	МЭК	UL	CSA	МЭК/ EN 60079-7	
	Расчетное напряжение [В]	800 ¹⁾	600	600	-
	Номинальный ток / сечение [А] / [мм ²]	32 ¹⁾ / 4	20 / -	20 / -	-
	Расчетное сечение [мм ²]	4	-	-	-
	Диапазон сечений AWG	20 - 10	-	-	-
Возможности подключения	однож.	многож.	Кабельный наконечник с пластмассовой втулкой или без		
	0,5 - 6	0,5 - 6	-	-	
	-	-	-	-	
	-	-	-	-	
	-	-	-	-	
Общие характеристики	Длина снятия изоляции [мм]	9			
	Резьба винтов	M3			
	Момент затяжки [Нм]	0,6 - 0,8			
	Изоляционный материал	PA			
	Класс воспламеняемости согласно UL 94	V2			

Данные для заказа				
Описание	Полюсов	Цвет	Тип	I _{макс.}
Нлемма, для монтажа на рейку NS 32... или NS 35...		серый	USK 4-FSR(4-2,8-0,8)	
Нлемма для установки на монтажную рейку NS 32... или NS 35... со шлицеванными плоскими штекерами 6,3/2,8 мм		серый		
			Артикул №	Штук
			0270018	50

Данные для заказа				
Описание	Полюсов	Цвет	Тип	I _{макс.}
Нлемма, для монтажа на рейку NS 32... или NS 35...		серый	USK 4-FS/FS(8-2,8-0,8)	
Нлемма для установки на монтажную рейку NS 32... или NS 35... со шлицеванными плоскими штекерами 6,3/2,8 мм		серый		
			Артикул №	Штук
			0271017	50

Принадлежности				
Нрышка, ширина 1,3 мм	серый	D-USK 4/10	0260028	50
Гребенчатый мостик, изолированный	2	серый	EB 2-6	24 А 0201155 100
	3	серый	EB 3-6	24 А 0201142 100
	10	серый	EB 10-6	24 А 0201139 10
Отвертка		SF-SL 0,6X3,5-100 S-VDE	1212587	10
Маркировка среднего паза		ZB 6 (см. каталог 5)		

Принадлежности				
Нрышка, ширина 1,3 мм	серый	D-USK 4/10	0260028	50
Гребенчатый мостик, изолированный	2	серый	EB 2-6	24 А 0201155 100
	3	серый	EB 3-6	24 А 0201142 100
	10	серый	EB 10-6	24 А 0201139 10
Отвертка		SF-SL 0,6X3,5-100 S-VDE	1212587	10
Маркировка среднего паза		ZB 6 (см. каталог 5)		

Двухъярусные клеммы UKK ... с винтовыми/штекерными разъемами

Примечания:

Важные указания:

Для шунтирования клемм предварительно следует удалить разделительную перегородку.

Описание подходящих плоских штекеров приведено в каталоге 5.

1) Значение тока и напряжения для плоских соединителей согласно EN 61210 зависят от номинального размера, материала и типа изоляции втулки, а также от сечения кабеля



4 (4) мм², 20 А, двухъярусная клемма с винтовым и штекерным подключением

ERIC

Технические характеристики

Размеры	Ширина [мм]	Длина [мм]	Высота NS 35/7,5
Размеры	6,2	72	59
Размеры	6,2	72	Высота NS 32
Макс. элентрические данные	I _{макс.} [А]	U _{макс.} [В]	макс. Ø [мм ²] AWG (UL)
Расчетные данные	МЭК	UL	CSA МЭК/ EN 60079-7
Расчетное напряжение	[В]	400 ¹⁾	300
Номинальный ток / сечение	[А] / [мм ²]	20 ¹⁾ / 4	20 / -
Расчетное сечение	[мм ²]	4	-
Диапазон сечений	AWG	24 - 12	30-10
Возможности подключения		однож.	многож.
1-жильн.	[мм ²]	0,2 - 4	0,2 - 4
2-жильный (одинаковые жилы)	[мм ²]	0,2 - 1	0,2 - 1,5
2-жильный гибкий с кабельным наконечником TWIN	[мм ²]	-	-
Макс. сечение с гребенчатым мостиком	[мм ²]	4	2,5
Общие характеристики			
Длина снятия изоляции	[мм]	8	
Резьба винтов		M3	
Момент затяжки	[Нм]	0,6 - 0,8	
Изоляционный материал		PA	
Класс воспламеняемости согласно UL 94		V2	

Данные для заказа

Описание	Полюсов	Цвет	Тип	I _{макс.}	Артикул №	Штук
Двухъярусная клемма, с ножевым размыкателем, для установки на монтажную рейку NS 32... или NS 35..., с винтовыми зажимами и шлицованными плоскими штекерами 6,3/2,8 мм		серый	UKK 4-FS		2770561	50
Двухъярусная клемма, с ножевым размыкателем, для установки на монтажную рейку NS 32... или NS 35..., по обеим сторонам с шлицованными плоскими штекерами 6,3/2,8 мм		серый				

Принадлежности

Крышка, ширина 1,5 мм		серый	D-UKK 4		2770558	50
Винтовая перемычка, изолированная	10	серебристый	FBI 10- 6	20 А	0203250	10
Гребенчатый мостик, изолированный	2	серый	EB 2- 6	20 А	0201155	100
	3	серый	EB 3- 6	20 А	0201142	100
	10	серый	EB 10- 6	20 А	0201139	10
	Винтовая перемычка, разделяемая, с 10 винтами, для объединения выводов изоляционными опорами IS-K...	10	серебристый	ISSBI 10- 6	20 А	0301505
Изоляционная втулка, используется в качестве проставки для коммутационной перемычки		серый	IS-K 4		1302338	100
Гнездо для щупа тестера		серебристый	PSB 3/10/4		0601292	10
Гнездо для щупа тестера, изолированное, применяются только совместно с компонентами FBI, ISSBI		серебристый	PSBJ 3/13/4		0201304	10
Отвертка			SF-SL 0,6X3,5-100 S-VDE		1212587	10
Маркировка бонового паза			ZB 6 (см. каталог 5)			

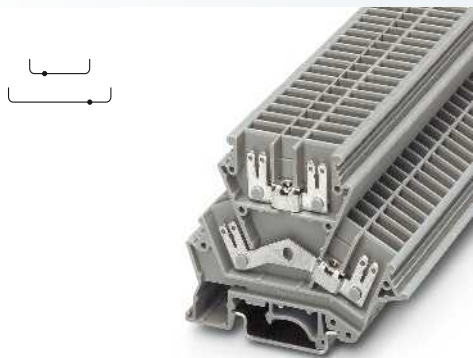

4 (6) мм², 20 А, двухъярусная клемма с штекерным подключением

ERC 9A

Технические характеристики			
Ширина	Длина	Высота NS 35/7,5	
6,2	72	59	
Ширина	Длина	Высота NS 32	
6,2	72	64	
I _{макс.} [A]	U _{макс.} [В]	макс. Ø [мм ²]	AWG (UL)
20 ¹⁾	400 ¹⁾	0,5 - 6	-
МЭК	UL	CSA	МЭК/ EN 60079-7
400 ¹⁾	300	-	-
20 ¹⁾ / 4	20 / -	-	-
4	-	-	-
20 - 10	-	-	-
однож.	многож.	Кабельный наконечник с пластмассовой втулкой или без	
0,5 - 6	0,5 - 6	-	-
-	-	-	-
-	-	-	-
-	-	-	-

-
-
-
РА
V0

Данные для заказа			
Тип	I _{макс.}	Артикул №	Штук
UKK 4-FS/FS		2771133	50

Принадлежности			
D-UKK 4		2770558	50
FBI 10- 6	20 А	0203250	10
ISSBI 10- 6	20 А	0301505	10
IS-K 4		1302338	100
PSB 3/10/4		0601292	10
PSBJ 3/13/4		0201304	10

ZB 6 (см. каталог 5)

Электротехнические клеммы

Клеммы UK для распределительных сетей зданий

Клеммы UK ... для распределительных сетей зданий

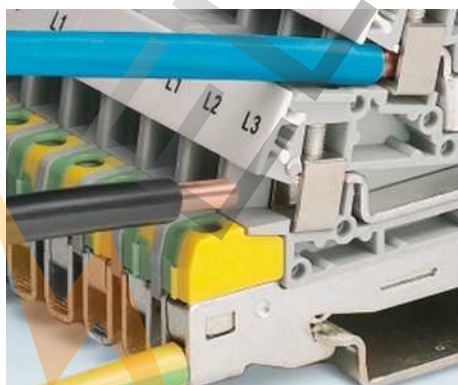
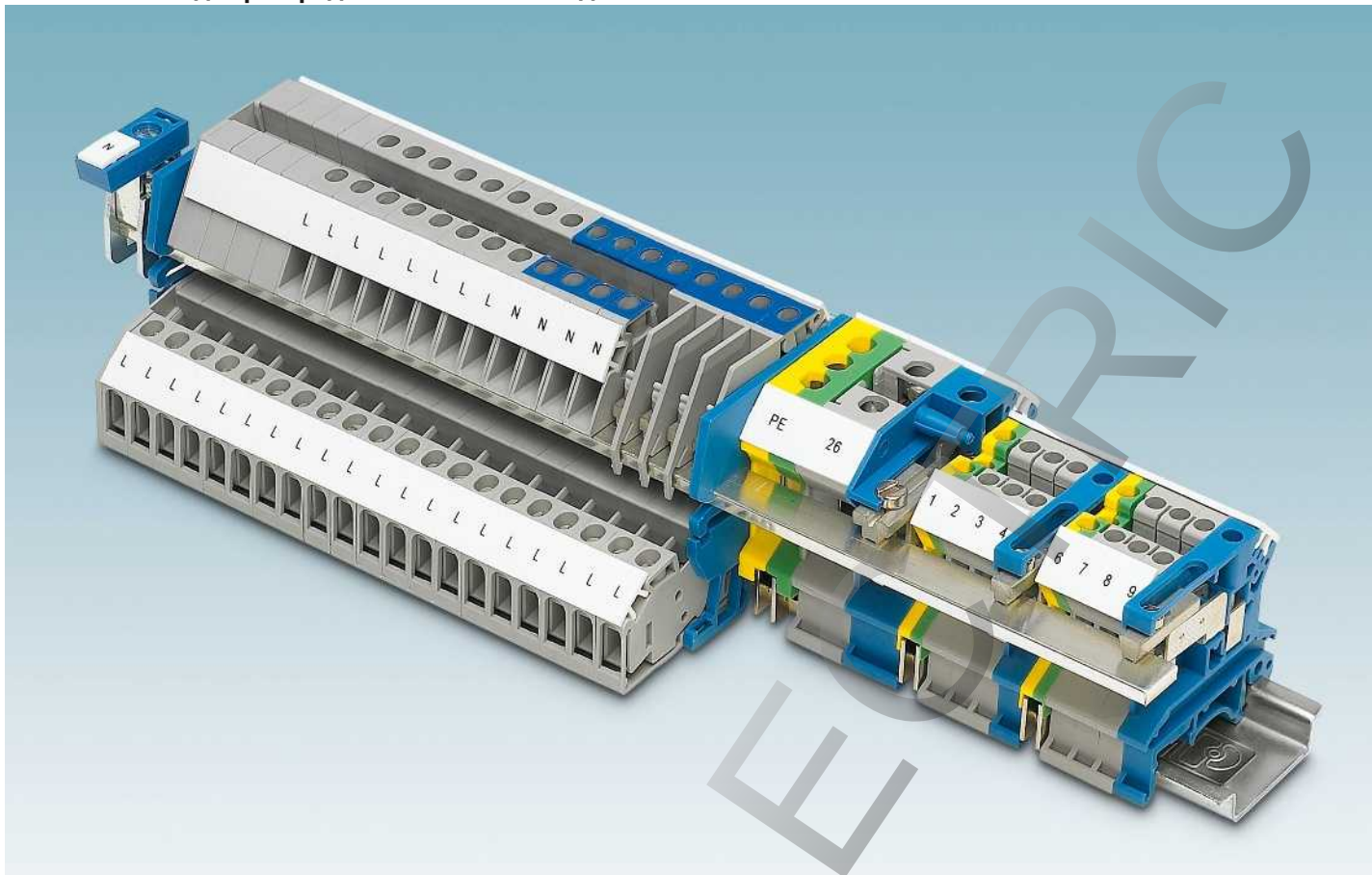

Гибкое комбинирование

Все клеммы для распределительных сетей зданий с зажимами различных типов (UTN, Push-in и STI) можно свободно комбинировать друг с другом. Шина нейтрали проходит через все клеммы на одном уровне.

Компактность монтажа

Для подключения мощных трехфазных устройств, например, электродвигателей вентиляторов или потребляющих устройств на промышленных предприятиях, используются компактные трехъярусные клеммы для подключения проводников сечением до 10 мм².

Принадлежности для монтажа

Мы предлагаем широкий ассортимент компонентов для распределения потенциалов и подачи питания. Соединительные клеммы AKG соответствуют всем требованиям стандарта DIN VDE 0100 или VDE 0113-1 с точки зрения цветовой маркировки и возможности нанесения обозначений на каждую клемму.

Клеммы UIK ... для распределительных сетей зданий

- Размеры клеммы позволяют устанавливать их в неглубокие распределительные коробки
- Ассиметричное расположение клемм на монтажной рейке позволяет подводить шину нейтрали
- Стандартные проходные клеммы от UK 1,5 N до UK 16 N могут применяться в сочетании с шиной нейтрали

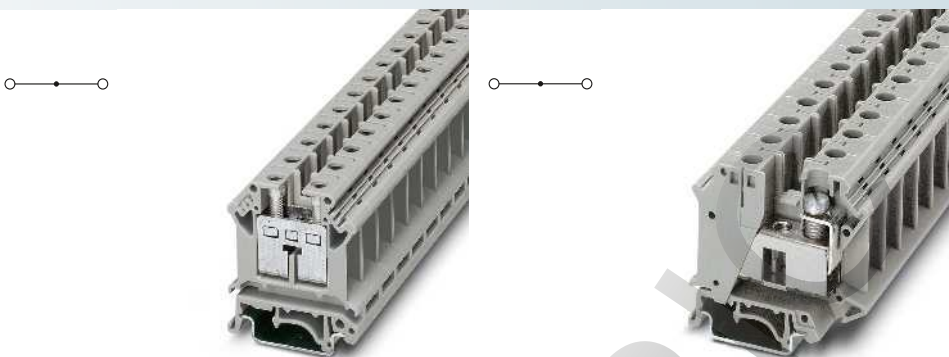

16 (25) мм², 101 А, проходная клемма

35 (35) мм², 125 А, проходная клемма



Технические характеристики				
Размеры	Ширина	Длина	Высота NS 35/7,5	
[мм]	12,2	42,5	47	
Размеры	Ширина	Длина	Высота NS 32	
[мм]	12,2	42,5	52	
Макс. электрические данные	I _{max.} [А]	U _{max.} [В]	макс. Ø [мм ²]	AWG (UL)
	101	400	2,5 - 25	22-4
Расчетные данные	МЭК 60947-7-1	МЭК	UL	CSA
	МЭК	UL	CSA	МЭК/ EN 60079-7
Расчетное напряжение	[В]	400	600	600
Номинальный ток / сечение	[А] / [мм ²]	76 / 16	85 / -	85 / -
Расчетное сечение	[мм ²]	16	-	-
Диапазон сечений	AWG	12 - 4	22-4	22-4
Возможности подключения	одн.ж.	многож.	Кабельный наконечник с пластмассовой втулкой или без	
1-жильн.	[мм ²]	2,5 - 25	4 - 16	1,5 - 16
2-жильный (одинаковые жилы)	[мм ²]	1,5 - 6	1,5 - 6	1,5 - 4
2-жильный гибкий с кабельным наконечником TWIN	[мм ²]	-	-	0,75 - 10
Макс. сечение с гребенчатым мостиком	[мм ²]	16	16	-
Общие характеристики	Длина снятия изоляции	[мм]	11	
Резьба винтов			M4	
Момент затяжки	[Нм]	1,5 - 1,8		
Изоляционный материал			PA	
Класс воспламеняемости согласно UL 94			V2	

Технические характеристики				
Размеры	Ширина	Длина	Высота NS 35/7,5	
[мм]	15,2	55	51	
Размеры	Ширина	Длина	Высота NS 32	
[мм]	15,2	55	56	
Макс. электрические данные	I _{max.} [А]	U _{max.} [В]	макс. Ø [мм ²]	AWG (UL)
	125	800	0,75 - 35	18-2
Расчетные данные	МЭК 60947-7-1	МЭК	UL	CSA
	МЭК	UL	CSA	МЭК/ EN 60079-7
Расчетное напряжение	[В]	800	600	600
Номинальный ток / сечение	[А] / [мм ²]	125 / 35	115 / -	130 / -
Расчетное сечение	[мм ²]	35	-	-
Диапазон сечений	AWG	18 - 2	18-2	18-2
Возможности подключения	одн.ж.	многож.	Кабельный наконечник с пластмассовой втулкой или без	
1-жильн.	[мм ²]	0,75 - 35	0,75 - 35	0,75 - 35
2-жильный (одинаковые жилы)	[мм ²]	0,75 - 10	0,75 - 10	0,75 - 10
2-жильный гибкий с кабельным наконечником TWIN	[мм ²]	-	-	0,75 - 6
Макс. сечение с гребенчатым мостиком	[мм ²]	35	35	-
Общие характеристики	Длина снятия изоляции	[мм]	16	
Резьба винтов			M6	
Момент затяжки	[Нм]	3,2 - 3,7		
Изоляционный материал			PA	
Класс воспламеняемости согласно UL 94			V2	

Данные для заказа				
Описание	Полюсов	Цвет	Тип	I _{max.}
Нлемма, для монтажа на рейку NS 32... или NS 35...		серый	UIK 16	101
		синий	UIK 16 BU	101
			Артикул №	Штук
			3006153	50
			3006205	50

Данные для заказа				
Описание	Полюсов	Цвет	Тип	I _{max.}
Нлемма, для монтажа на рейку NS 32... или NS 35...		серый	UIK 35	125
		синий	UIK 35 BU	125
			Артикул №	Штук
			3006182	50
			3006302	50

Принадлежности				
Описание	Полюсов	Цвет	Тип	I _{max.}
Нрышка, ширина 1,8 мм		серый	D-UK 4/10	101
		синий	D-UK 4/10 BU	101
Винтовая перемычка, изолированная	2	серебристый	FBI 10-12	101 А
	3	серебристый		
10	серебристый			
Гребенчатая перемычка, разделяемая, изолированная	2	серый	EB 10-12	68 А
	3	серый		
	10	серый		
Номмутационные перемычки для 2 клемм, в комплекте, только с короткой планкой	1	серебристый	TS-K	101 А
		серый		
Разделительная пластина, для разделения соседних перемычек, с возможностью последующего раздвижения, без контактных потерь		серый	ATP-UK	101 А
		серый	PSB 4/7/6	101 А
Разделительная пластина, ширина 1,5 мм		серый	SZS 1,0X4,0 VDE	101 А
Втулка для щупа тестера, для подключения щупа тестера PS		серебристый	ZB 12 (см. каталог 5)	101 А
Отвертка		серый		

Принадлежности				
Описание	Полюсов	Цвет	Тип	I _{max.}
Нрышка, ширина 1,8 мм		серый	D-UK 4/10	101
		синий	D-UK 4/10 BU	101
Винтовая перемычка, изолированная	2	серебристый	FBI 10-12	101 А
	3	серебристый		
	10	серебристый		
Гребенчатая перемычка, разделяемая, изолированная	2	серый	EB 10-12	68 А
	3	серый		
	10	серый		
Номмутационные перемычки для 2 клемм, в комплекте, только с короткой планкой	1	серебристый	TS-K	101 А
		серый		
Разделительная пластина, для разделения соседних перемычек, с возможностью последующего раздвижения, без контактных потерь		серый	ATP-UK	101 А
		серый	PSB 4/7/6	101 А
Разделительная пластина, ширина 1,5 мм		серый	SZS 1,0X4,0 VDE	101 А
Втулка для щупа тестера, для подключения щупа тестера PS		серебристый	ZB 12 (см. каталог 5)	101 А
Отвертка		серый		

Клеммы UIK для распределительных сетей зданий

Заземляющие клеммы UISLKG ... для распределительных сетей зданий

– Стандартные заземляющие клеммы от USLKG 1,5 N до USLKG 16 N могут применяться в сочетании с шиной нейтралей

Примечания:
Нагрузочная способность по току для монтажной рейки см. стр. 608

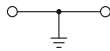

16 (25) мм², 101 А, заземляющая клемма

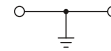

35 (35) мм², 125 А, заземляющая клемма



Технические характеристики				
Ширина	Длина	Высота NS 35/7,5		
12	42,5	47		
Ширина	Длина	Высота NS 32		
12	42,5	52		
I _{макс.} [А]		макс. Ø [мм ²]	AWG (UL)	
101		2,5 - 25	22-4	
МЭН 60947-7-2				
МЭН	UL	CSA	МЭН/ EN 60079-7	
Расчетное напряжение	[В]	-	-	
Номинальный ток / сечение	[А] / [мм ²]	76 / 16	-	
Расчетное сечение	[мм ²]	16	-	
Диапазон сечений	AWG	12-3	22-4	22-4
Возможности подключения				
		однож.	многож.	Кабельный наконечник с пластмассовой втулкой или без
1-жильн.	[мм ²]	2,5 - 25	2,5 - 16	1,5 - 16
2-жильный (одинаковые жилы)	[мм ²]	1,5 - 6	1,5 - 4	1,5 - 6
2-жильный гибкий с кабельным наконечником TWIN	[мм ²]	-	-	0,75 - 10
Общие характеристики				
Длина снятия изоляции	[мм]	11		
Резьба винтов		M4		
Момент затяжки	[Нм]	1,5 - 1,8		
Изоляционный материал		PA		
Класс воспламеняемости согласно UL 94		V2		



Технические характеристики				
Ширина	Длина	Высота NS 35/7,5		
15	55	51		
Ширина	Длина	Высота NS 32		
15	55	56		
I _{макс.} [А]		макс. Ø [мм ²]	AWG (UL)	
125		0,75 - 35	18-2	
МЭН 60947-7-2				
МЭН	UL	CSA	МЭН/ EN 60079-7	
Расчетное напряжение	[В]	-	-	
Номинальный ток / сечение	[А] / [мм ²]	125 / 35	-	
Расчетное сечение	[мм ²]	35	-	
Диапазон сечений	AWG	18-2	18-2	18-2
Возможности подключения				
		однож.	многож.	Кабельный наконечник с пластмассовой втулкой или без
1-жильн.	[мм ²]	0,75 - 35	0,75 - 35	0,75 - 35
2-жильный (одинаковые жилы)	[мм ²]	0,75 - 16	0,75 - 10	0,75 - 10
2-жильный гибкий с кабельным наконечником TWIN	[мм ²]	-	-	0,75 - 6
Общие характеристики				
Длина снятия изоляции	[мм]	16		
Резьба винтов		M6		
Момент затяжки	[Нм]	3,2 - 3,7		
Изоляционный материал		PA		
Класс воспламеняемости согласно UL 94		V2		

Данные для заказа

Описание	Полюсов	Цвет	Тип	Артикул №	Штук
Заземляющая клемма, для установки на монтажную рейку NS 32... или NS 35...		желто-зел.	UISLKG 16	0443052	50
Заземляющая клемма, для монтажа на рейку NS 35/15-2,3		желто-зел.	UISLKG 16-1	3001789	50

Принадлежности

Отвертка	SZS 1,0X6,5 VDE	1205079	10
Маркировка бокового паза	ZB 12 (см. каталог 5)		

Данные для заказа

Описание	Полюсов	Цвет	Тип	Артикул №	Штук
Заземляющая клемма, для установки на монтажную рейку NS 32... или NS 35...		желто-зел.	UISLKG 35	0443065	50
Заземляющая клемма, для монтажа на рейку NS 35/15-2,3		желто-зел.	UISLKG 35-1	3001776	50

Принадлежности

Отвертка	SZS 1,0X6,5 VDE	1205079	10
Маркировка бокового паза	ZB 15 (см. каталог 5)		

Разделительные клеммы UKN ... для подключения нейтральных проводов

- Ползунковым держателем нейтрали
- Аналогичны по форме проходным и заземляющим клеммам, а также клеммам для распределительных сетей зданий

Примечания:
Указания по монтажу:
 Для надежной фиксации N-образной магистральной шины на обоих концах каждой клеммной колодки, а также через каждые 20 см длинных клеммных колодок необходимо установить опорные стойки.



2,5 (4) мм², 32 А, клемма нейтрали N



4 (6) мм², 36 А, клемма нейтрали N

ЕАС

Технические характеристики				
Ширина	Длина	Высота NS 35/7,5		
6,2	43,5	42		
Ширина	Длина	Высота NS 32		
6,2	43,5	47		
Макс. электрические данные	I _{макс.} [А]	U _{макс.} [В]	макс. Ø [мм ²]	AWG (UL)
	32	400	0,2 - 4	-
Расчетные данные	МЭК 60947-7-1	UL	CSA	МЭК/ EN 60079-7
	МЭК	UL	CSA	МЭК/ EN 60079-7
Расчетное напряжение	[В]	400	-	-
Номинальный ток / сечение	[А] / [мм ²]	24 / 2,5	-	-
Расчетное сечение	[мм ²]	2,5	-	-
Диапазон сечений	AWG	24 - 12	-	-
Возможности подключения	однож.	многож.	Кабельный наконечник с пластмассовой втулкой или без	
1-жильн.	[мм ²]	0,2 - 4	0,2 - 2,5	0,25 - 2,5
2-жильный (одинаковые жилы)	[мм ²]	0,2 - 1,5	0,2 - 1,5	0,25 - 1
2-жильный гибкий с кабельным наконечником TWIN	[мм ²]	-	-	0,5 - 1,5
Общие характеристики	Длина снятия изоляции	[мм]	7	
Место крепления: резьба винтов / момент затяжки	- / [Нм]	M3 / 0,6 - 0,8		
Разделитель: резьба винтов / момент затяжки	- / [Нм]	M2,5 / 0,5 - 0,6		
Изоляционный материал	PA			
Класс воспламеняемости согласно UL 94	V2			

ЕАС

Технические характеристики				
Ширина	Длина	Высота NS 35/7,5		
6,2	43,5	47		
Ширина	Длина	Высота NS 32		
6,2	43,5	52		
Макс. электрические данные	I _{макс.} [А]	U _{макс.} [В]	макс. Ø [мм ²]	AWG (UL)
	36	400	0,2 - 6	-
Расчетные данные	МЭК 60947-7-1	UL	CSA	МЭК/ EN 60079-7
	МЭК	UL	CSA	МЭК/ EN 60079-7
Расчетное напряжение	[В]	400	-	-
Номинальный ток / сечение	[А] / [мм ²]	32 / 4	-	-
Расчетное сечение	[мм ²]	4	-	-
Диапазон сечений	AWG	24 - 10	-	-
Возможности подключения	однож.	многож.	Кабельный наконечник с пластмассовой втулкой или без	
1-жильн.	[мм ²]	0,2 - 6	0,2 - 4	0,25 - 4
2-жильный (одинаковые жилы)	[мм ²]	0,2 - 1,5	0,2 - 1,5	0,25 - 1
2-жильный гибкий с кабельным наконечником TWIN	[мм ²]	-	-	0,5 - 2,5
Общие характеристики	Длина снятия изоляции	[мм]	7	
Место крепления: резьба винтов / момент затяжки	- / [Нм]	M3 / 0,6 - 0,8		
Разделитель: резьба винтов / момент затяжки	- / [Нм]	M2,5 / 0,5 - 0,6		
Изоляционный материал	PA			
Класс воспламеняемости согласно UL 94	V2			

Данные для заказа

Описание	Цвет	Тип	I _{макс.}	Артикул №	Штук
Клемма с разъединителем нейтрали, с универсальным основанием для установки на монтажную рейку NS 32... или NS 35...	синий	UKN 2,5 BU		3032004	50

Данные для заказа

Описание	Цвет	Тип	I _{макс.}	Артикул №	Штук
Клемма с разъединителем нейтрали, с универсальным основанием для установки на монтажную рейку NS 32... или NS 35...	синий	UKN 5 BU		3032088	50

Принадлежности

Описание	Цвет	Тип	I _{макс.}	Артикул №	Штук
Клемма, стальная, устанавливается на общую шину нейтрали NLS, маркируется с помощью элементов ZB, с изолирующим колпачком, для жестких проводников сечением до 16 мм ² , ширина 10 мм до 35 мм ² жесткие, ширина 14,3 мм	синий	AKG 16 BU		0423014	50
Клемма, стальная, устанавливается на общую шину нейтрали NLS, маркируется с помощью элементов ZB, с изолирующим колпачком, для жестких проводников сечением до 16 мм ² , ширина 10 мм до 35 мм ² жесткие, ширина 14,3 мм	синий	AKG 35 BU		0424013	50
Крышка, ширина 1,5 мм	синий	D-UKN 2,5		3032017	50
Шина нейтрали, 3 x 10 мм, длина 1 м, материал: медь, никелированная, номинальный ток: 140 А	серебристый	NLS-CU 3/10 SN 1000MM	140 А	0402174	10
Защитная крышка, для нулевой рабочей шины, длина 1 м	бесцветный	AP-NLS		5037133	10
Опора, из синего изоляционного материала, для монтажа общей шины нулевого проводника, ставить через каждые 20 см, ширина 2 мм	синий	UAB		3032428	50
Опора, для закрепления DIN-рейки на расстоянии 21 мм над монтажной поверхностью, с винтом M6, зонкованные крепежные отверстия Ø 6,1 мм, может использоваться также для защитной изоляции	серый	AB/NS		1201141	10
Отвертка		SF-SL 0,6X3,5-100 S-VDE		1212587	10
Маркировка бокового паза		ZB 6 (см. каталог 5)			

Принадлежности

Описание	Цвет	Тип	I _{макс.}	Артикул №	Штук
Клемма, стальная, устанавливается на общую шину нейтрали NLS, маркируется с помощью элементов ZB, с изолирующим колпачком, для жестких проводников сечением до 16 мм ² , ширина 10 мм до 35 мм ² жесткие, ширина 14,3 мм	синий	AKG 16 BU		0423014	50
Клемма, стальная, устанавливается на общую шину нейтрали NLS, маркируется с помощью элементов ZB, с изолирующим колпачком, для жестких проводников сечением до 16 мм ² , ширина 10 мм до 35 мм ² жесткие, ширина 14,3 мм	синий	AKG 35 BU		0424013	50
Крышка, ширина 1,5 мм	синий	D-UK 4/10 BU		3003101	50
Шина нейтрали, 3 x 10 мм, длина 1 м, материал: медь, никелированная, номинальный ток: 140 А	серебристый	NLS-CU 3/10 SN 1000MM	140 А	0402174	10
Защитная крышка, для нулевой рабочей шины, длина 1 м	бесцветный	AP-NLS		5037133	10
Опора, из синего изоляционного материала, для монтажа общей шины нулевого проводника, ставить через каждые 20 см, ширина 2 мм	синий	UAB		3032428	50
Опора, для закрепления DIN-рейки на расстоянии 21 мм над монтажной поверхностью, с винтом M6, зонкованные крепежные отверстия Ø 6,1 мм, может использоваться также для защитной изоляции	серый	AB/NS		1201141	10
Отвертка		SF-SL 0,6X3,5-100 S-VDE		1212587	10
Маркировка бокового паза		ZB 6 (см. каталог 5)			

Клеммы UK для распределительных сетей зданий

Клеммы UKN ... для подключения нейтральных проводов

- Ползунковым держателем нейтрали
- Аналогичны по форме проходным и заземляющим клеммам, а также клеммам для распределительных сетей зданий

Примечания:
Указания по монтажу:
 Для надежной фиксации N-образной магистральной шины на обоих концах каждой клеммной колодки, а также через каждые 20 см длинных клеммных колодок необходимо установить опорные стойки.



6 (10) мм², 50 А, клемма нейтрали N



10 (16) мм², 63 А, клемма нейтрали N

Размеры		[мм]	
Размеры		Ширина	Длина
		8,2	43,5
Макс. электрические данные		Ширина	Длина
		8,2	43,5
Расчетные данные		Макс. [А]	U _{макс.} [В]
		50	400
Расчетное напряжение	[В]	МЭК 60947-7-1	UL
Номинальный ток / сечение	[А] / [мм ²]	МЭК	UL
Расчетное сечение	[мм ²]	CSA	МЭК/ EN 60079-7
Диапазон сечений	AWG	CSA	МЭК/ EN 60079-7
Возможности подключения		CSA	МЭК/ EN 60079-7
1-жильн.	[мм ²]	CSA	МЭК/ EN 60079-7
2-жильный (одинаковые жилы)	[мм ²]	CSA	МЭК/ EN 60079-7
2-жильный гибкий с кабельным наконечником TWIN	[мм ²]	CSA	МЭК/ EN 60079-7
Общие характеристики		CSA	МЭК/ EN 60079-7
Длина снятия изоляции	[мм]	CSA	МЭК/ EN 60079-7
Место крепления: резьба винтов / момент затяжки	- / [Нм]	CSA	МЭК/ EN 60079-7
Разделитель: резьба винтов / момент затяжки	- / [Нм]	CSA	МЭК/ EN 60079-7
Изоляционный материал	PA	CSA	МЭК/ EN 60079-7
Класс воспламеняемости согласно UL 94	V0	CSA	МЭК/ EN 60079-7

Технические характеристики				
Ширина	Длина	Высота NS 35/7,5	Ширина	Длина
8,2	43,5	47	8,2	43,5
Ширина	Длина	Высота NS 32	Ширина	Длина
8,2	43,5	52	8,2	43,5
I _{макс.} [А]	U _{макс.} [В]	макс. Ø [мм ²]	AWG (UL)	I _{макс.} [А]
50	400	0,2 - 10	-	63
МЭК 60947-7-1	UL	CSA	МЭК/ EN 60079-7	МЭК 60947-7-1
МЭК	UL	CSA	МЭК/ EN 60079-7	МЭК
400	-	-	-	400
41 / 6	-	-	-	57 / 10
6	-	-	-	10
24 - 8	-	-	-	20 - 6
однож.	многож.	Кабельный наконечник с пластмассовой втулкой или без		однож.
0,2 - 10	0,2 - 6	0,25 - 6	0,25 - 6	0,5 - 16
0,2 - 2,5	0,2 - 2,5	0,25 - 1,5	-	0,5 - 4
-	-	-	0,5 - 4	-
10	12	M4 / 1,5 - 1,8	M3 / 0,6 - 0,8	12
M4 / 1,5 - 1,8	M3 / 0,6 - 0,8	PA	V0	M4 / 1,5 - 1,8
M3 / 0,6 - 0,8	PA	V0		M3 / 0,6 - 0,8
PA	V0			PA
V0				V0

Технические характеристики				
Ширина	Длина	Высота NS 35/7,5	Ширина	Длина
8,2	43,5	47,3	8,2	43,5
Ширина	Длина	Высота NS 32	Ширина	Длина
8,2	43,5	52,3	8,2	43,5
I _{макс.} [А]	U _{макс.} [В]	макс. Ø [мм ²]	AWG (UL)	I _{макс.} [А]
63	400	0,5 - 16	-	63
МЭК 60947-7-1	UL	CSA	МЭК/ EN 60079-7	МЭК 60947-7-1
МЭК	UL	CSA	МЭК/ EN 60079-7	МЭК
400	-	-	-	400
57 / 10	-	-	-	57 / 10
10	-	-	-	10
20 - 6	-	-	-	20 - 6
однож.	многож.	Кабельный наконечник с пластмассовой втулкой или без		однож.
0,5 - 16	0,5 - 10	0,5 - 10	0,5 - 6	0,5 - 16
0,5 - 4	0,5 - 4	0,5 - 2,5	-	0,5 - 4
-	-	-	0,5 - 6	-
12	M4 / 1,5 - 1,8	M3 / 0,6 - 0,8	PA	12
M4 / 1,5 - 1,8	M3 / 0,6 - 0,8	PA	V0	M4 / 1,5 - 1,8
M3 / 0,6 - 0,8	PA	V0		M3 / 0,6 - 0,8
PA	V0			PA
V0				V0

Данные для заказа	
Описание	Цвет
Клемма с разъединителем нейтрали, с универсальным основанием для установки на монтажную рейку NS 32... или NS 35...	синий

Данные для заказа					
Тип	I _{макс.}	Артикул №	Штук	Тип	I _{макс.}
UKN 6 N BU		3024041	50	UKN 10 N BU	

Данные для заказа			
Тип	I _{макс.}	Артикул №	Штук
UKN 10 N BU		3003910	50

Принадлежности	
Клемма, стальная, устанавливается на общую шину нейтрали NLS, маркируется с помощью элементов ZB, с изолирующим колпачком, для жестких проводников сечением до 16 мм ² , ширина 10 мм до 35 мм ² жесткие, ширина 14,3 мм	синий
Нрышка, ширина 1,8 мм	синий
Шина нейтрали, 3 x 10 мм, длина 1 м, материал: медь, никелированная, номинальный ток: 140 А	серебристый
Опора, из синего изоляционного материала, для монтажа общей шины нулевого проводника, ставить через каждые 20 см, ширина 2 мм	синий
Опора, для закрепления DIN-рейки на расстоянии 21 мм над монтажной поверхностью, с винтом М6, зенкованные крепежные отверстия Ø 6,1 мм, может использоваться также для изоляции	серый
Отвертка	

Принадлежности			
Артикул №	Штук	Артикул №	Штук
AKG 16 BU	50	AKG 16 BU	50
AKG 35 BU	50	AKG 35 BU	50
D-UK 4/10 BU	50	D-UK 4/10 BU	50
NLS-CU 3/10 SN 1000MM	10	NLS-CU 3/10 SN 1000MM	10
UAB	50	UAB	50
AB/NS	10	AB/NS	10
SF-SL 0,6X3,5-100 S-VDE	10	SF-SL 0,6X3,5-100 S-VDE	10
ZB 8 (см. каталог 5)		ZB 10 (см. каталог 5)	

Принадлежности			
Артикул №	Штук	Артикул №	Штук
AKG 16 BU	50	AKG 16 BU	50
AKG 35 BU	50	AKG 35 BU	50
D-UK 4/10 BU	50	D-UK 4/10 BU	50
NLS-CU 3/10 SN 1000MM	10	NLS-CU 3/10 SN 1000MM	10
UAB	50	UAB	50
AB/NS	10	AB/NS	10
SF-SL 0,6X3,5-100 S-VDE	10	SF-SL 0,6X3,5-100 S-VDE	10
ZB 8 (см. каталог 5)		ZB 10 (см. каталог 5)	

Маркировка бокового паза

ZB 8 (см. каталог 5)

ZB 10 (см. каталог 5)

Клеммы UIKN ... для подключения нейтральных проводов

- С ползунковым держателем нейтрали
- Аналогичны по форме проходным и заземляющим клеммам, а также клеммам для распределительных сетей зданий

Примечания:
Указания по монтажу:
 Для надежной фиксации N-образной магистральной шины на обоих концах каждой клеммной колодки, а также через каждые 20 см длинных клеммных колодок необходимо установить опорные стойки.

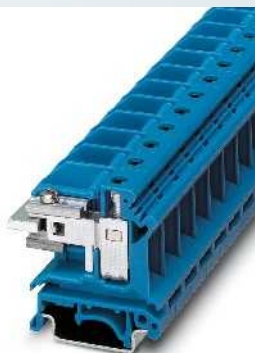

16 (25) мм², 90 А, клемма нейтрали N

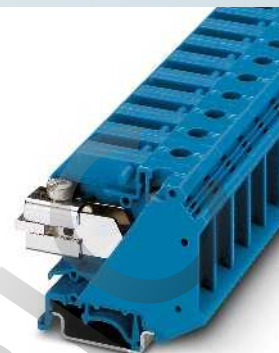

35 (35) мм², 110 А, клемма нейтрали N

ЕАС

Технические характеристики				
Ширина	Длина	Высота NS 35/7,5		
12	43,5	47		
Ширина	Длина	Высота NS 32		
12	43,5	52		
I _{макс.} [А]	U _{макс.} [В]	макс. Ø [мм ²]	AWG (UL)	
90	400	2,5 - 25	-	
МЭК 60947-7-1				
МЭК	UL	CSA	МЭК/ EN 60079-7	
400	-	-	-	
Расчетное напряжение [В]	400	-	-	
Номинальный ток / сечение [А] / [мм ²]	76 / 16	-	-	
Расчетное сечение [мм ²]	16	-	-	
Диапазон сечений AWG	12 - 4	-	-	
Возможности подключения				
	однож.	многож.	Кабельный наконечник с пластмассовой втулкой или без	
1-жильн. [мм ²]	2,5 - 25	4 - 16	1,5 - 16	1,5 - 16
2-жильный (одинаковые жилы) [мм ²]	1,5 - 6	1,5 - 4	1,5 - 6	-
2-жильный гибкий с кабельным наконечником TWIN [мм ²]	-	-	-	0,75 - 10
Общие характеристики				
Длина снятия изоляции [мм]	11			
Место крепления: резьба винтов / момент затяжки - / [Нм]	M4 / 1,5 - 1,8			
Разделитель: резьба винтов / момент затяжки - / [Нм]	M3 / 0,6 - 0,8			
Изоляционный материал	PA			
Класс воспламеняемости согласно UL 94	V2			

ЕАС

Технические характеристики				
Ширина	Длина	Высота NS 35/7,5		
15	55	51		
Ширина	Длина	Высота NS 32		
15	55	56		
I _{макс.} [А]	U _{макс.} [В]	макс. Ø [мм ²]	AWG (UL)	
110	400	0,75 - 35	-	
МЭК 60947-7-1				
МЭК	UL	CSA	МЭК/ EN 60079-7	
400	-	-	-	
Расчетное напряжение [В]	400	-	-	
Номинальный ток / сечение [А] / [мм ²]	110 / 35	-	-	
Расчетное сечение [мм ²]	35	-	-	
Диапазон сечений AWG	18 - 2	-	-	
Возможности подключения				
	однож.	многож.	Кабельный наконечник с пластмассовой втулкой или без	
0,75 - 35	0,75 - 35	0,75 - 35	0,75 - 35	0,75 - 35
0,75 - 10	0,75 - 10	0,75 - 10	0,75 - 10	-
-	-	-	-	0,75 - 6
Общие характеристики				
Длина снятия изоляции [мм]	16			
Место крепления: резьба винтов / момент затяжки - / [Нм]	M6 / 3,2 - 3,7			
Разделитель: резьба винтов / момент затяжки - / [Нм]	M5 / 2,5 - 3			
Изоляционный материал	PA			
Класс воспламеняемости согласно UL 94	V2			

Данные для заказа

Описание	Цвет	Тип	I _{макс.}	Артикул №	Штук
Клемма с разъединителем нейтрали, с универсальным основанием для установки на монтажную рейку NS 32... или NS 35...	синий	UIKN 16 BU		3006166	50

Данные для заказа

Описание	Цвет	Тип	I _{макс.}	Артикул №	Штук
Клемма с разъединителем нейтрали, с универсальным основанием для установки на монтажную рейку NS 32... или NS 35...	синий	UIKN 35 BU		3034015	50

Принадлежности

Клемма, стальная, устанавливается на общую шину нейтрали NLS, маркируется с помощью элементов ZB, с изолирующим колпачком, для жестких проводников сечением до 16 мм ² , ширина 10 мм до 35 мм ² жесткие, ширина 14,3 мм	синий	AKG 16 BU		0423014	50
Клемма, стальная, устанавливается на общую шину нейтрали NLS, маркируется с помощью элементов ZB, с изолирующим колпачком, для жестких проводников сечением до 16 мм ² , ширина 10 мм до 35 мм ² жесткие, ширина 14,3 мм	синий	AKG 35 BU		0424013	50
Нрышка, ширина 1,8 мм	синий	D-UK 4/10 BU		3003101	50
Шина нейтрали, 3 x 10 мм, длина 1 м, материал: медь, никелированная, номинальный ток: 140 А	серебристый	NLS-CU 3/10 SN 1000MM	140 А	0402174	10
Опора, из синего изоляционного материала, для монтажа общей шины нулевого проводника, ставить через каждые 20 см, ширина 2 мм	синий	UAB		3032428	50
Опора, для закрепления DIN-рейки на расстоянии 21 мм над монтажной поверхностью, с винтом M6,зенкованные крепежные отверстия Ø 6,1 мм, может использоваться также для защитной изоляции	серый	AB/NS		1201141	10
Отвертка		SZS 1,0X4,0 VDE		1205066	10
Маркировка бокового паза		ZB 10 (см. каталог 5)			

Принадлежности

Клемма, стальная, устанавливается на общую шину нейтрали NLS, маркируется с помощью элементов ZB, с изолирующим колпачком, для жестких проводников сечением до 16 мм ² , ширина 10 мм до 35 мм ² жесткие, ширина 14,3 мм	синий	AKG 16 BU		0423014	50
Клемма, стальная, устанавливается на общую шину нейтрали NLS, маркируется с помощью элементов ZB, с изолирующим колпачком, для жестких проводников сечением до 16 мм ² , ширина 10 мм до 35 мм ² жесткие, ширина 14,3 мм	синий	AKG 35 BU		0424013	50
Нрышка, ширина 1,8 мм	синий	D-UK 4/10 BU		3003101	50
Шина нейтрали, 3 x 10 мм, длина 1 м, материал: медь, никелированная, номинальный ток: 140 А	серебристый	NLS-CU 3/10 SN 1000MM	140 А	0402174	10
Опора, из синего изоляционного материала, для монтажа общей шины нулевого проводника, ставить через каждые 20 см, ширина 2 мм	синий	UAB		3032428	50
Опора, для закрепления DIN-рейки на расстоянии 21 мм над монтажной поверхностью, с винтом M6,зенкованные крепежные отверстия Ø 6,1 мм, может использоваться также для защитной изоляции	серый	AB/NS		1201141	10
Отвертка		SZS 1,0X4,0 VDE		1205066	10
Маркировка бокового паза		ZB 10 (см. каталог 5)			

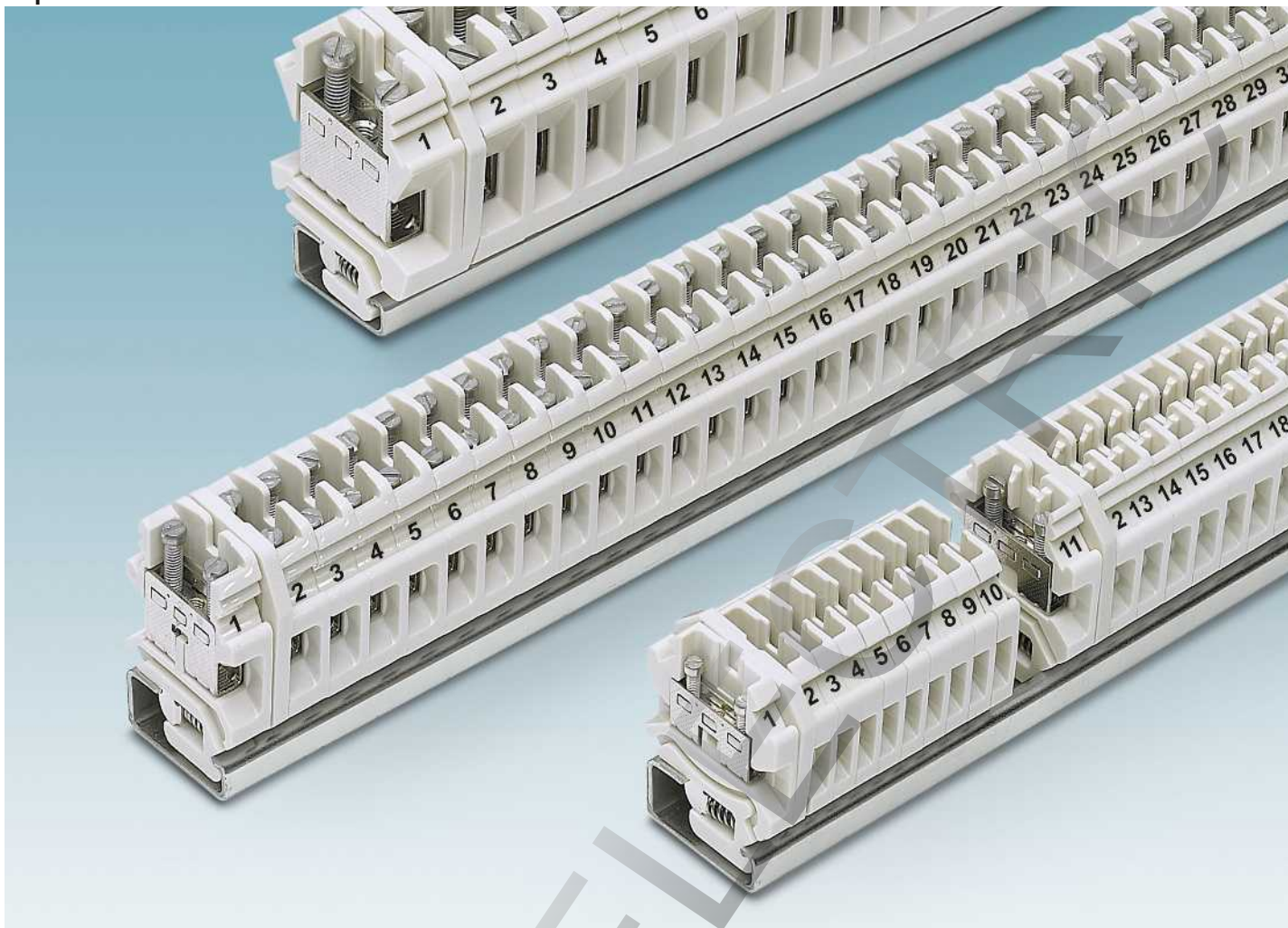

Надежность независимо от области применения

Электротехнические клеммы SSK с керамической изоляцией и допуском на применение во взрывоопасных областях рекомендуется использовать в особо жестких условиях, прежде всего, в условиях агрессивного термического и химического воздействия.



Для применения в условиях повышенных температур

Особенностью керамических клемм является возможность длительного применения в под воздействием повышенных температур до 220 °С. Они подходят для использования в условиях высоких тепловых напряжений и экстремальных перепадов температур.

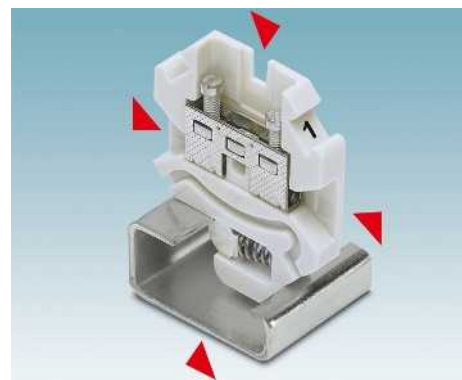

Компактная конструкция

Компактная конструкция делает керамические клеммы SSK идеальным вариантом для применения в системах управления с ограниченным монтажным пространством.

Керамические проходные клеммы SSK ...

- Компактная конструкция
- Монтаж на G-образную монтажную рейку NS 32
- Надежное крепление с помощью защелкивающегося замка в основании клеммы
- Простота разводки цепи посредством шунтирования

Примечания:
 1) Указания по монтажу и применению дополнительных принадлежностей во взрывоопасной среде Ex см. на странице 602.

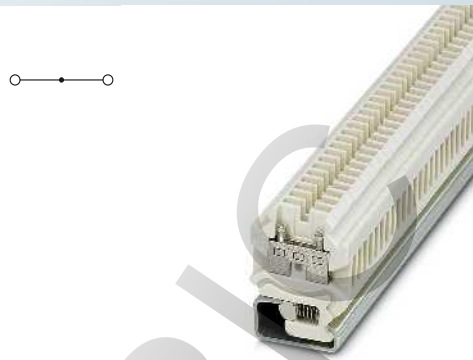

2,5 (4) мм², 32 А, проходная клемма

CE, ENEC, RoHS, REACH
 Ex: Ex, IECEx
 KEMA 03ATEX2382U / IECEx KEM 06.0045U

Технические характеристики

Размеры	Ширина [мм]	Длина	Высота NS 32	
	6,2	38	48	
Макс. электрические данные	I _{макс.} [А]	U _{макс.} [В]	макс. Ø [мм ²]	AWG (UL)
	32	690	0,2 - 4	-
Расчетные данные		МЭК 60947-7-1		Ex
		МЭК	UL	CSA
Расчетное напряжение	[В]	690	-	600
Номинальный ток / сечение	[А] / [мм ²]	24 / 2,5	-	20 / -
Расчетное сечение	[мм ²]	2,5	-	32 / 4
Диапазон сечений	AWG	24 - 12	-	22-12
Возможности подключения для винтовых зажимов		однож.	многож.	Кабельный наконечник с пластмассовой втулкой или без
1-жильн.	[мм ²]	0,2 - 4	0,2 - 4	0,25 - 2,5
2-жильный (одинаковые жилы)	[мм ²]	0,2 - 1,5	0,2 - 1,5	0,25 - 1,5
2-жильный гибкий с кабельным наконечником TWIN	[мм ²]	-	-	0,5 - 1,5
Общие характеристики				
Длина снятия изоляции	[мм]	9		
Резьба винтов		M3		
Момент затяжки	[Нм]	0,6 - 0,8		
Изоляционный материал		Keramik		

Данные для заказа

Описание	Полюсов	Цвет	Тип	I _{макс.}	Артикул №	Штук
Клемма, для монтажа на рейку NS 32...		белый	SSK 0525 KER-EX		0501059	50
Крышка, ширина 4,2 мм		белый	D-SSK 0525 KER		0201061	50
Цепной мостик, с винтом			KB- 6	34 А	0201472	100
Концевой стопор для монтажной рейки NS 32	1	серебристый	E/1		1201044	100
Отвертка		серебристый	SF-SL 0,6X3,5-100 S-VDE		1212587	10
Маркировка бокового паза			ZB 6 (см. каталог 5)			

PHOENIX CONTACT

Керамические проходные клеммы SSK ...

- Компактная конструкция
- Монтаж на G-образную монтажную рейку NS 32
- Надежное крепление с помощью защелкивающегося замка в основании клеммы
- Простота разводки цепи посредством шунтирования

Примечания:

1) Указания по монтажу и применению дополнительных принадлежностей во взрывоопасной среде Ex см. на странице 602.



6 (10) мм², 57 А, проходная клемма



КЕМА 03АТЕХ2382U / IECEx KEM 06.0045U

Технические характеристики

Размеры	[мм]				
Ширина	8,4	Длина 38	Высота NS 32 51		
Макс. электрические данные	I _{макс.} [А] 57	U _{макс.} [В] 800	макс. Ø [мм ²] 0,5 - 10	AWG (UL) -	
Расчетные данные	МЭК 60947-7-1			⊗	
	МЭК	UL	CSA	МЭК/ EN 60079-7	
	Расчетное напряжение [В]	800	-	600	440
	Номинальный ток / сечение [А] / [мм ²]	41 / 6	-	55 / -	40 / 6
	Расчетное сечение [мм ²]	6	-	-	0,5-6
Диапазон сечений	AWG	20 - 8	-	26-8 20 - 8	
Возможности подключения для винтовых зажимов					
		однок.	многож.	Кабельный наконечник с пластмассовой втулкой или без	
1-жильн.	[мм ²]	0,5 - 10	0,5 - 6	0,5 - 6 0,5 - 4	
2-жильный (одинаковые жилы)	[мм ²]	0,5 - 2,5	0,5 - 2,5	0,5 - 2,5 -	
2-жильный гибкий с кабельным наконечником TWIN	[мм ²]	-	-	- 0,5 - 2,5	
Общие характеристики					
Длина снятия изоляции	[мм]	10			
Резьба винтов		M4			
Момент затяжки	[Нм]	1,5 - 1,8			
Изоляционный материал		Keramik			

Данные для заказа

Описание	Полюсов	Цвет	Тип	I _{макс.}	Артикул №	Штук
Клемма, для монтажа на рейку NS 32...		белый	SSK 110 KER-EX		0502058	50
Принадлежности¹⁾						
Крышка, ширина 4,2 мм		белый	D-SSK 110 KER		0202060	50
Цепной мостик, с винтом			KB- 8	43 А	0202206	100
Концевой стопор для монтажной рейки NS 32	1	серебристый	E/1		1201044	100
Отвертка		серебристый	SF-SL 0,6X3,5-100 S-VDE		1212587	10
Маркировка бонового паза			ZB 8 (см. каталог 5)			

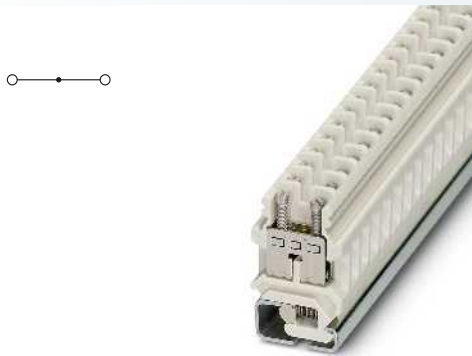

10 (16) мм², 76 А, проходная клемма

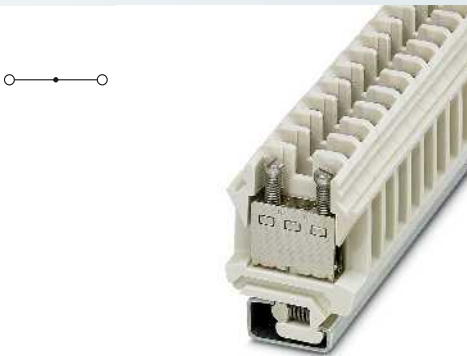

35 (35) мм², 125 А, проходная клемма



КЕМА 03ATEX2382U / IECEx KEM 06.0045U

Технические характеристики

Ширина	Длина	Высота NS 32	
10,4	38	55	
I _{макс.} [А]	U _{макс.} [В]	макс. Ø [мм ²]	AWG (UL)
76	630	0,5 - 16	-
МЭК 60947-7-1		⊕	
МЭК	UL	CSA	МЭК/ EN 60079-7
630	-	600	440
57 / 10	-	80 / -	57 / 10
10	-	-	0,5-10
20 - 6	-	24-6	20 - 6
одн.ж.	многож.	Кабельный наконечник с пластмассовой втулкой или без	
0,5 - 16	0,5 - 10	0,5 - 10	0,5 - 6
0,5 - 4	0,5 - 4	0,5 - 4	-
-	-	-	0,5 - 6

11
M4
1,5 - 1,8
Keramik

Данные для заказа

Тип	I _{макс.}	Артикул №	Штук
SSK 116 KER-EX		0503057	50

Принадлежности¹⁾

D-SSK 116 KER		0203069	50
KB- 10	57 А	0203205	100
E/1		1201044	100
SZS 1,0X4,0 VDE		1205066	10

ZB 10 (см. каталог 5)



КЕМА 03ATEX2382U / IECEx KEM 06.0045U

Технические характеристики

Ширина	Длина	Высота NS 32	
15,3	53	67	
I _{макс.} [А]	U _{макс.} [В]	макс. Ø [мм ²]	AWG (UL)
125	800	1 - 35	-
МЭК 60947-7-1		⊕	
МЭК	UL	CSA	МЭК/ EN 60079-7
800	-	-	690
125 / 35	-	-	101 / 25
35	-	-	1.0-25
18 - 2	-	-	18 - 2
одн.ж.	многож.	Кабельный наконечник с пластмассовой втулкой или без	
1 - 35	1 - 25	0,75 - 25	0,75 - 16
0,75 - 10	0,75 - 10	0,75 - 10	-
-	-	-	0,75 - 10

16
M6
3,2 - 3,7
Keramik

Данные для заказа

Тип	I _{макс.}	Артикул №	Штук
SSK 135 KER-EX		0505055	10

Принадлежности¹⁾

D-SSK 135 KER		0205067	50
KB- 15	108 А	0205203	10
E/1		1201044	100
SZS 1,0X4,0 VDE		1205066	10

ZB 15 (см. каталог 5)

Электротехнические клеммы

Винтовые клеммы с пружинной опорой USST

Винтовые клеммы с пружинной опорой USST...

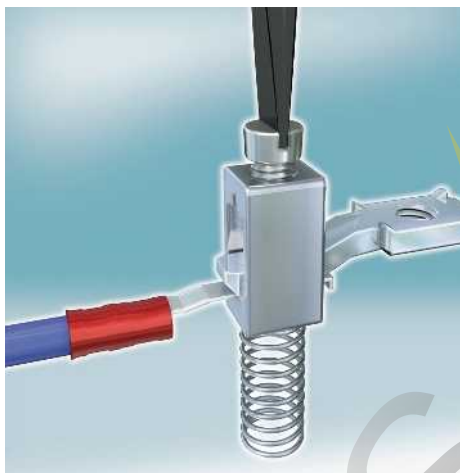
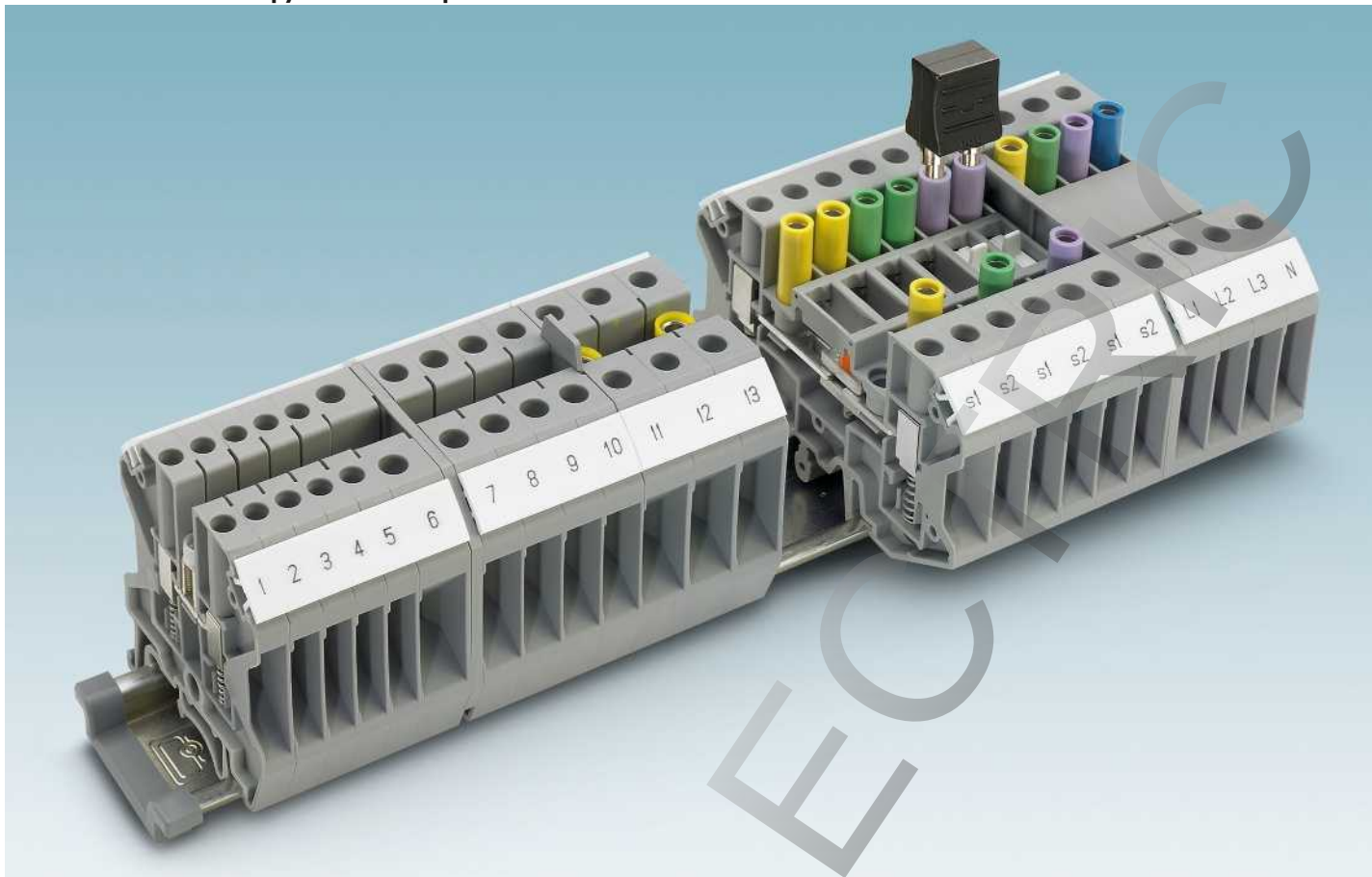

Винтовой разъем с пружинной опорой

Для подсоединения провода открытый корпус клеммы прижимается. Затягивание клеммного винта обеспечивает идеальное электрическое соединение.



Крючковой кабельный наконечник

Благодаря особой форме крючка, фиксируемого в корпусе клеммы с помощью пружины, данный кабельный наконечник обеспечивает надежное соединение.



Принадлежности для контрольно-измерительных устройств

Электротехнические клеммы USST оснащены принадлежностями Phoenix Contact для проведения контрольно-измерительных работ, коммутации и соединения устройств.

Проходная клемма с пружинной опорой USST 4

- Электротехнические клеммы USST ... разработаны специально для применения в области энергообеспечения
- В сочетании с крючковыми кабельными наконечниками винтовые клеммы с пружинной опорой идеально соответствуют техническим требованиям согласно ENATS 50-18
- Универсальное основание для установки на монтажные рейки NS 32 и NS 35
- Коммутационные переключатели ISSBI ... с изоляцией обеспечивают возможность поперечного шунтирующего соединения с IS-K При этом винт выполняет функцию токопроводящего коммутирующего элемента
- Возможность нанесения крупной маркировки на каждый клеммный контакт

Компактный кабельный наконечник

Плоские кабельные наконечники с крючком C-BCI ... SO с возможностью вертикального обжима (см. изображение ниже), проводники с номинальным сечением могут подсоединяться с экономией места и без потерь на дополнительной разводку. С дополнительной информацией о плоских кабельных наконечниках с крючком можно ознакомиться на сайте phoenixcontact.net/products .

Примечания:

Описание подходящих плоских кабельных наконечников с крючком C-BCI ... приведено в каталоге 5 или на сайте phoenixcontact.net/products

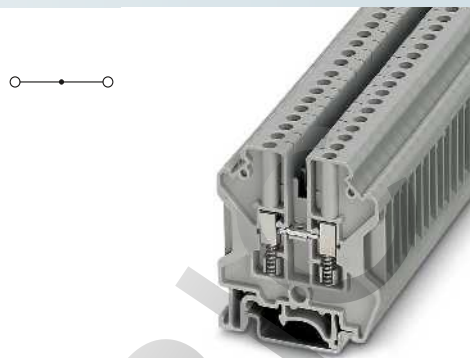

4 (6) мм², 41 А, проходная клемма



Технические характеристики

Размеры	Ширина [мм]	Длина [мм]	Высота NS 35/7,5 [мм]	
	6,2	52	57,3	
Размеры	Ширина [мм]	Длина [мм]	Высота NS 32 [мм]	
	6,2	52	62,3	
Макс. электрические данные	I _{макс.} [А]	U _{макс.} [В]	макс. Ø [мм ²]	AWG (UL)
	41	500	0,2 - 6	24-10
Расчетные данные	Расчетное напряжение [В]	Номинальный ток / сечение [А] / [мм ²]	Расчетное сечение [мм ²]	Диапазон сечений AWG
	500	32 / 4	4	24 - 10
Возможности подключения			одн.ж.	многож.
1-жильн.	[мм ²]	0,2 - 6	0,2 - 4	0,25 - 4
2-жильный (одинаковые жилы)	[мм ²]	0,2 - 1,5	0,2 - 1,5	0,25 - 1,5
2-жильный гибкий с кабельным наконечником TWIN	[мм ²]	-	-	0,5 - 2,5
Общие характеристики	Длина снятия изоляции [мм]	Резьба винтов	Момент затяжки [Нм]	Изоляционный материал
	10	M3	0,6 - 0,8	PA
				V0
				Класс воспламеняемости согласно UL 94

Описание	Полюсов	Цвет
Клемма, для монтажа на рейку NS 32... или NS 35...		серый

Крышка, ширина 2,2 мм	серый
Разделительная пластина, ширина 2 мм	серый
Винтовая перемычка, изолированная	10 серебристый
Винтовая перемычка, разделяемая, с 10 винтами, для объединения выводов изоляционными опорами IS-K...	10 серебристый
Изоляционная втулка, используется в качестве проставки для коммутационной перемычки	серый
Разделительный диск, для разделения соседних перемычек, с возможностью последующего раздвижения, без контактных потерь	серый
Гнездо для щупа тестера	серебристый
Гнездо для щупа тестера, изолированное, применяются только совместно с компонентами FBI, ISSBI	серебристый
Отвертка	
Маркировка бонового паза	

Данные для заказа			
Тип	I _{макс.}	Артикул №	Штук
USST 4		3070338	50

Принадлежности			
Тип	I _{макс.}	Артикул №	Штук
D-USST 4/10		3070370	50
TPNS-UK		0706647	50
FBI 10- 6	38 А	0203250	10
ISSBI 10- 6	30 А	0301505	10
IS-K 4		1302338	100
TS-USST 4/10		3070383	50
PSB 3/10/4		0601292	10
PSBJ 3/13/4		0201304	10
SF-SL 0,6X3,5-100 S-VDE		1212587	10
UC-TM 6, UCT-TM 6 или ZB 6 (см. каталог 5)			



Винтовые клеммы с пружинной опорой USST

Проходная клемма с пружинной опорой USST 6 и USST 10

– Модели клемм от USST 4 до USST 10 имеют одинаковую форму

Примечания:

Гнезда для щупов тестеров других типов приведены на стр. 505

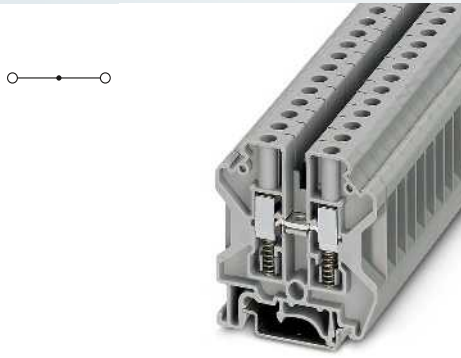

6 (10) мм², 57 А, проходная клемма

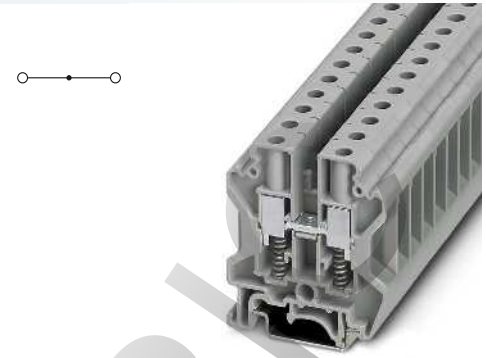

10 (16) мм², 76 А, проходная клемма



Размеры	Технические характеристики				Технические характеристики			
	Ширина	Длина	Высота NS 35/7,5		Ширина	Длина	Высота NS 35/7,5	
[мм]	8,2	52	57,3		10,2	52	57,3	
Размеры	Ширина	Длина	Высота NS 32		Ширина	Длина	Высота NS 32	
[мм]	8,2	52	62,3		10,2	52	62,3	
Макс. электрические данные	I _{макс.} [А]	U _{макс.} [В]	макс. Ø [мм ²]	AWG (UL)	I _{макс.} [А]	U _{макс.} [В]	макс. Ø [мм ²]	AWG (UL)
	57	500	0,2 - 10	24-10	76	500	0,5 - 16	20-6
Расчетные данные	МЭК 60947-7-1	МЭК	UL	CSA	МЭК 60947-7-1	МЭК	UL	CSA
	МЭК	UL	CSA	МЭК/EN 60079-7	МЭК	UL	CSA	МЭК/EN 60079-7
Расчетное напряжение	[В]	500	600	-	500	600	-	-
Номинальный ток / сечение	[А] / [мм ²]	41 / 6	30 / -	-	57 / 10	65 / -	-	-
Расчетное сечение	[мм ²]	6	-	-	10	-	-	-
Диапазон сечений	AWG	24 - 8	24-10	-	20 - 6	20-6	-	-
Возможности подключения		однож.	многож.	Кабельный наконечник с пластмассовой втулкой или без	однож.	многож.	Кабельный наконечник с пластмассовой втулкой или без	
1-жильн.	[мм ²]	0,2 - 10	0,2 - 6	0,25 - 6	0,25 - 6	0,5 - 16	0,5 - 10	0,5 - 6
2-жильный (одинаковые жилы)	[мм ²]	0,2 - 2,5	0,2 - 2,5	0,25 - 1,5	-	0,5 - 4	0,5 - 4	-
2-жильный гибкий с кабельным наконечником TWIN	[мм ²]	-	-	-	0,5 - 4	-	-	0,5 - 6
Общие характеристики								
Длина снятия изоляции	[мм]	12			12			
Резьба винтов		M4			M4			
Момент затяжки	[Нм]	1,5 - 1,8			1,5 - 1,8			
Изоляционный материал		PA			PA			
Класс воспламеняемости согласно UL 94		V0			V0			

			Данные для заказа				Данные для заказа			
Описание	Полюсов	Цвет	Тип	I _{макс.}	Артикул №	Штук	Тип	I _{макс.}	Артикул №	Штук
Клемма, для монтажа на рейку NS 32... или NS 35...		серый	USST 6		3070341	50	USST 10		3070354	50

			Принадлежности				Принадлежности				
Нрышка, ширина 2,2 мм	Разделительная пластина, ширина 2 мм	Винтовая перемычка, изолированная	Винтовая перемычка, разделяемая, с 10 винтами, для объединения выводов изоляционными опорами IS-K...	Изоляционная втулка, используется в качестве проставки для коммутационной перемычки	Разделительная пластина, для разделения соседних перемычек, с возможностью последующего раздвижения, без контактных потерь	Втулка для щупа тестера, для подключения щупа тестера PS	Гнездо контрольного штекера, изолированное, для клемм UK 6 N, UK 10 N, URTK/SP и USST 10, резьба M4	Нортозамынающий штекер, для соединения соседних клеммных модулей, полностью изолированный, 2-контактный, I _{макс.} 20 А	Нортозамынающий штекер, для соединения соседних клеммных модулей, используется только вместе с PSB или PSBJ, шаг 8,2 мм	Отвертка	Маркировка бокового паза
серый	серый	10 серебристый	10 серебристый	серый	серый	серебристый	бесцветный	серый	черный	SZS 1,0X4,0 VDE	UC-TM 8, UCT-TM 8 или ZB 8 (см. каталог 5)
D-USST 4/10	TPNS-UK	FBI 10-8	ISSBI 10-8	IS-K 10	TS-USST 4/10	PSB 4/7/6	PSBJ 4/15/6 FARBLOS	KSS 8	KSS 4-8	SZS 1,0X4,0 VDE	UC-TM 10, UCT-TM 10 или ZB 10 (см. каталог 5)
3070370	0706647	52 А	38 А		3070383	0303299	0303419	0311540	0309549	1205066	
50	50	10	10	100	50	10	10	10	10	10	
PSBJ 4/15/6 BU	PSBJ 4/15/6 YE	PSBJ 4/15/6 GN	PSBJ 4/15/6 VT	PSBJ 4/15/6 RD							
0303354	0303367	0303370	0303383	0303325							
10	10	10	10	10							

Клеммы с разрывом цепи и клеммы с ножевым размыкателем с пружинной опорой

- Стандартизированная зона разрыва цепи
- Для клемм с разрывом цепи поставляются специальные штекерные вставки
- Описание соответствующих штекеров приведено на стр. 350.

Примечания:
1) U _{макс.} 300 В
Описание подходящих плоских кабельных наконечников с крючком C-BCI ... приведено в каталоге 5 или на сайте phoenixcontact.net/products



4 (6) мм², 20 А, клемма с разрывом цепи, 2 контакта



4 (6) мм², 20 А, клемма с ножевым размыкателем, 2 контакта

ЕАС

Технические характеристики				
Ширина	Длина	Высота NS 35/7,5		
6,2	63,4	57,3		
Ширина	Длина	Высота NS 32		
6,2	63,4	62,3		
I _{макс.} [А]	U _{макс.} [В]	макс. Ø [мм ²]	AWG (UL)	
20	500	0,2 - 6	-	
МЭК 60947-7-1				
МЭК	UL	CSA	МЭК/ EN 60079-7	
Расчетные данные				
Расчетное напряжение	[В]	500	-	-
Номинальный ток / сечение	[А] / [мм ²]	20 / 4	-	-
Расчетное сечение	[мм ²]	4	-	-
Диапазон сечений	AWG	24 - 10	-	-
Возможности подключения				
	однож.	многож.	Кабельный наконечник с пластмассовой втулкой или без	
1-жильн.	[мм ²]	0,2 - 6	0,2 - 4	0,25 - 4 0,25 - 2,5
2-жильный (одинаковые жилы)	[мм ²]	0,2 - 1,5	0,2 - 1,5	0,25 - 1,5 -
2-жильный гибкий с кабельным наконечником TWIN	[мм ²]	-	-	- 0,5 - 2,5
Общие характеристики				
Длина снятия изоляции	[мм]	10		
Резьба винтов		M3		
Момент затяжки	[Нм]	0,6 - 0,8		
Изоляционный материал		PA		
Класс воспламеняемости согласно UL 94		V0		

ЕАС

Технические характеристики				
Ширина	Длина	Высота NS 35/7,5		
6,2	63,4	57,3		
Ширина	Длина	Высота NS 32		
6,2	63,4	62,3		
I _{макс.} [А]	U _{макс.} [В]	макс. Ø [мм ²]	AWG (UL)	
20	500	0,2 - 6	-	
МЭК 60947-7-1				
МЭК	UL	CSA	МЭК/ EN 60079-7	
Расчетные данные				
Расчетное напряжение	[В]	500	-	-
Номинальный ток / сечение	[А] / [мм ²]	20 / 4	-	-
Расчетное сечение	[мм ²]	4	-	-
Диапазон сечений	AWG	24 - 10	-	-
Возможности подключения				
	однож.	многож.	Кабельный наконечник с пластмассовой втулкой или без	
1-жильн.	[мм ²]	0,2 - 6	0,2 - 4	0,25 - 4 0,25 - 2,5
2-жильный (одинаковые жилы)	[мм ²]	0,2 - 1,5	0,2 - 1,5	0,25 - 1,5 -
2-жильный гибкий с кабельным наконечником TWIN	[мм ²]	-	-	- 0,5 - 2,5
Общие характеристики				
Длина снятия изоляции	[мм]	10		
Резьба винтов		M3		
Момент затяжки	[Нм]	0,6 - 0,8		
Изоляционный материал		PA		
Класс воспламеняемости согласно UL 94		V0		

Данные для заказа

Описание	Полюсов	Цвет	Тип	I _{макс.}	Артикул №	Штук
Клемма, для установки на рейку NS 35... с винтами для крепления шупа тестера ¹⁾		серый	USST 4-TG		3070301	50
			USST 4-TG P/P		3070303	50

Принадлежности

Крышка, ширина 2,2 мм	серый	D-USST 4-MT	3070304	50
Разделительная пластина, ширина 2 мм	серый	TPNS-UK	0706647	50
Винтовая перемычка, изолированная	10 серебристый	FBI 10- 6	38 А 0203250	10
Винтовая перемычка, разделяемая, с 10 винтами, для объединения выводов изоляционными опорами	10 серебристый	ISSBI 10- 6	30 А 0301505	10
Изоляционная втулка, используется в качестве проставки для коммутационной перемычки	серый	IS-K 4	1302338	100
Разделительная пластина, для разделения соседних перемычек, с возможностью последующего раздвижения, без контактных потерь	серый	TS-USST 4/10	3070383	50
Гнездо для шупа тестера	серебристый	PSB 3/10/4	0601292	10
Гнездо для шупа тестера, изолированное, применяются только совместно с компонентами FBI, ISSBI	серебристый	PSBJ 3/13/4	0201304	10
Отвертка		SF-SL 0,6X3,5-100 S-VDE	1212587	10
Отвертка, для разделительного диска и гнезда контрольного штекера		SZG 0,6X3,5 VDE	1205121	10

Маркировка бокового паза

UC-TM 6, UCT-TM 6 или ZB 6 (см. каталог 5)
--

Данные для заказа

Описание	Полюсов	Цвет	Тип	I _{макс.}	Артикул №	Штук
Клемма, для установки на рейку NS 35... с винтами для крепления шупа тестера ¹⁾		серый	USST 4-MT		3070300	50
			USST 4-MT P/P		3070302	50

Принадлежности

Крышка, ширина 2,2 мм	серый	D-USST 4-MT	3070304	50
Разделительная пластина, ширина 2 мм	серый	TPNS-UK	0706647	50
Винтовая перемычка, изолированная	10 серебристый	FBI 10- 6	38 А 0203250	10
Винтовая перемычка, разделяемая, с 10 винтами, для объединения выводов изоляционными опорами	10 серебристый	ISSBI 10- 6	30 А 0301505	10
Изоляционная втулка, используется в качестве проставки для коммутационной перемычки	серый	IS-K 4	1302338	100
Разделительная пластина, для разделения соседних перемычек, с возможностью последующего раздвижения, без контактных потерь	серый	TS-USST 4/10	3070383	50
Гнездо для шупа тестера	серебристый	PSB 3/10/4	0601292	10
Гнездо для шупа тестера, изолированное, применяются только совместно с компонентами FBI, ISSBI	серебристый	PSBJ 3/13/4	0201304	10
Отвертка		SF-SL 0,6X3,5-100 S-VDE	1212587	10
Отвертка, для разделительного диска и гнезда контрольного штекера		SZG 0,6X3,5 VDE	1205121	10

UC-TM 6, UCT-TM 6 или ZB 6 (см. каталог 5)
--

Винтовые клеммы с пружинной опорой USST

Клеммы для измерительных трансформаторов с пружинной опорой

- Измерительная клемма с размыкателем клемма USST 6-T разработана специально для использования во вторичных цепях трансформатора тока
- Возможность двухстороннего шунтирования с помощью винтовых перемычек и контрольных гнезд диаметром 4 мм
- Клеммы и принадлежности оснащены защитой от прикосновений согласно BGV A2

CLIP PROJECT Planning обеспечивает быстрое решение задач проектирования безупречных клеммных сборок.

Примечания:
Другие гнезда для измерительных штекеров см. phoenixcontact.net/products
Другие короткозамыкающие перемычки см. phoenixcontact.net/products

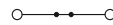
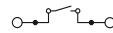

6 (10) мм², 57 А, клемма с размыкателем для измерительного трансформатора



Технические характеристики					
Размеры	Ширина	Длина	Высота NS 35/7,5		
	8,2	82	52		
Размеры	Ширина	Длина	Высота NS 32		
	8,2	82	57		
Макс. элентрические данные	I _{макс.} [А]	U _{макс.} [В]	макс. Ø [мм ²]	AWG (UL)	
	57	500	0,2 - 10	24-10	
Расчетные данные	МЭК 60947-7-1				
	МЭК	UL	CSA	МЭК/ EN 60079-7	
	Расчетное напряжение	[В]	500	600	-
	Номинальный ток / сечение	[А] / [мм ²]	41 / 6	30 / -	-
	Расчетное сечение	[мм ²]	6	-	-
Диапазон сечений	AWG	24 - 8	24-10	-	
Возможности подключения	однож.	многож.	Кабельный наконечник с пластмассовой втулкой или без		
	1-жильн.	[мм ²]	0,2 - 10	0,2 - 6	0,25 - 6
2-жильный (одинаковые жилы)	[мм ²]	0,2 - 2,5	0,2 - 2,5	0,25 - 1,5	-
2-жильный гибкий с кабельным наконечником TWIN	[мм ²]	-	-	-	0,5 - 4
Общие характеристики					
Длина снятия изоляции	[мм]	12			
Резьба винтов		M4			
Момент затяжки	[Нм]	1,5 - 1,8			
Изоляционный материал		PA			
Класс воспламеняемости согласно UL 94		V0			

Описание	Полюсов	Цвет
Клемма с размыкателем, для монтажа на NS 32... или NS 35...		серый
Проподная клемма , для установки на несущую рейку NS 32... или NS 35...		серый

Данные для заказа			
Тип	I _{макс.}	Артикул №	Штук
USST 6-T		3070312	50

Крышка, ширина 2,2 мм		серый
Винтовая перемычка, изолированная	10	серебристый
Блокировочное устройство, предотвращает перемещение ползуна		белый
Гнездо для щупа тестера, изолированное		бесцветный синий желтый зеленый фиолетовый черный черный
Короткозамыкающий штекер, для соединения соседних клеммных модулей, полностью изолированный, 2-контактный, I _{макс.} 20 А		черный
Короткозамыкающий штекер, для соединения соседних клеммных модулей, используется только вместе с PSB или PSBJ, шаг 8,2 мм		черный

Принадлежности			
D-USST 6-T		3070367	50
FBRI 10-8 N	45 А	2772080	10
S-URTK/SP		0311155	50
PSBJ-URTK 6 FARBLOS		3026450	10
PSBJ-URTK 6 BU		3026434	10
PSBJ-URTK 6 YE		3026405	10
PSBJ-URTK 6 GN		3026418	10
PSBJ-URTK 6 VT		3026421	10
PSBJ-URTK 6 BK		3026447	10
KSS 8		0311540	10
KSS 4-8		0309549	10
SZS 1,0X4,0 VDE		1205066	10
SF-SL 0,6X3,5-100 S-VDE		1212587	10

Отвертка		
Отвертка, для разделительного диска и гнезда контрольного штекера		

Маркировка бокового паза		
--------------------------	--	--

UC-TM 8, UCT-TM 8 или ZB 8 (см. каталог 5)		
--	--	--

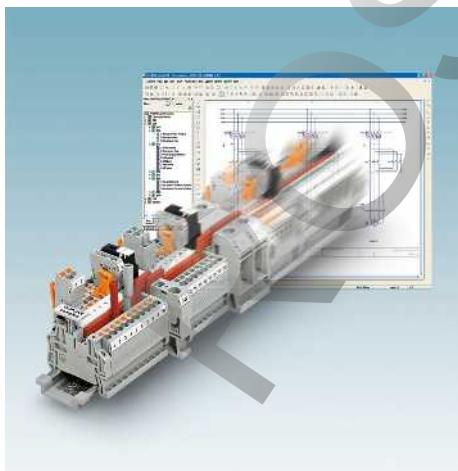

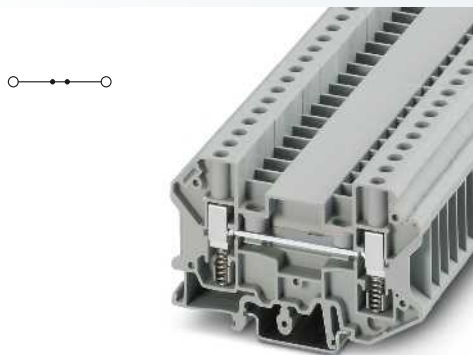

6 (10) мм², 57 А, проходная клемма, с одинаковыми контурами



Технические характеристики

Ширина	Длина	Высота NS 35/7,5	
8,2	82	52	
Ширина	Длина	Высота NS 32	
8,2	82	57	
I _{макс.} [А]	U _{макс.} [В]	макс. Ø [мм ²]	AWG (UL)
57	500	0,2 - 10	24-10
МЭК 60947-7-1			
МЭК	UL	CSA	МЭК/ EN 60079-7
500	600	-	-
41 / 6	30 / -	-	-
6	-	-	-
24 - 8	24-10	-	-
однож.	многож.	Кабельный наконечник с пластмассовой втулкой или без	
0,2 - 10	0,2 - 6	0,25 - 6	0,25 - 6
0,2 - 2,5	0,2 - 2,5	0,25 - 1,5	-
-	-	-	0,5 - 4
12			
M4			
1,5 - 1,8			
PA			
V0			

Данные для заказа

Тип	I _{макс.}	Артикул №	Штук
USSTD 6		3070325	50

Принадлежности

D-USST 6-T		3070367	50
FBRI 10-8 N	45 А	2772080	10
PSBJ-URTK 6 FARBLOS		3026450	10
PSBJ-URTK 6 BU		3026434	10
PSBJ-URTK 6 YE		3026405	10
PSBJ-URTK 6 GN		3026418	10
PSBJ-URTK 6 VT		3026421	10
PSBJ-URTK 6 BK		3026447	10
KSS 8		0311540	10
KSS 4- 8		0309549	10
SZS 1,0X4,0 VDE		1205066	10

UC-TM 8, UCT-TM 8 или ZB 8
(см. каталог 5)

Винтовые клеммы с пружинной опорой USST

Клеммы с размыкателем для трансформаторов с пружинной опорой

Примечания:

1) Другие гнезда для измерительного штекера см. phoenixcontact.net/products

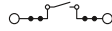

НОВИНКА

6 (10) мм², 50 А, клемма с размыкателем для трансформаторов



НОВИНКА

6 (10) мм², 50 А, проходная клемма, с одинаковыми нонтуррами



Технические характеристики				
Размеры	Ширина	Длина	Высота NS 35/7,5	
	8,2	105,2	53	
Размеры	Ширина	Длина	Высота NS 32	
	8,2	105,2	58	
Макс. электрические данные	I _{макс.} [А]	U _{макс.} [В]	макс. Ø [мм ²]	AWG (UL)
	50	1000	0,2 - 10	20-8
Расчетные данные	МЭК 60947-7-1			
	МЭК	UL	CSA	МЭК/ EN 60079-7
Расчетное напряжение	[В]	1000	600	-
Номинальный ток / сечение	[А] / [мм ²]	41 / 6	50	-
Расчетное сечение	[мм ²]	6	-	-
Диапазон сечений	AWG	24 - 8	20-8	-
Возможности подключения	однож.	многож.	Кабельный наконечник с пластмассовой втулкой или без	
	1-жильн.	[мм ²]	0,2 - 10	0,2 - 10
2-жильный (одинаковые жилы)	[мм ²]	0,2 - 2,5	0,2 - 2,5	0,25 - 1,5
2-жильный гибкий с кабельным наконечником TWIN	[мм ²]	-	-	-
Общие характеристики	Длина снятия изоляции	[мм]	12	
	Резьба винтов		M4	
	Момент затяжки	[Нм]	1,5 - 1,8	
	Изоляционный материал		PA	
	Класс воспламеняемости согласно UL 94		V0	



Технические характеристики				
Размеры	Ширина	Длина	Высота NS 35/7,5	
	8,2	105,2	53	
Размеры	Ширина	Длина	Высота NS 32	
	8,2	105,2	58	
Макс. электрические данные	I _{макс.} [А]	U _{макс.} [В]	макс. Ø [мм ²]	AWG (UL)
	50	1000	0,2 - 10	20-8
Расчетные данные	МЭК 60947-7-1			
	МЭК	UL	CSA	МЭК/ EN 60079-7
Расчетное напряжение	[В]	1000	600	-
Номинальный ток / сечение	[А] / [мм ²]	41 / 6	50	-
Расчетное сечение	[мм ²]	6	-	-
Диапазон сечений	AWG	24 - 8	20-8	-
Возможности подключения	однож.	многож.	Кабельный наконечник с пластмассовой втулкой или без	
	1-жильн.	[мм ²]	0,2 - 10	0,2 - 10
2-жильный (одинаковые жилы)	[мм ²]	0,2 - 2,5	0,2 - 2,5	0,25 - 1,5
2-жильный гибкий с кабельным наконечником TWIN	[мм ²]	-	-	-
Общие характеристики	Длина снятия изоляции	[мм]	12	
	Резьба винтов		M4	
	Момент затяжки	[Нм]	1,5 - 1,8	
	Изоляционный материал		PA	
	Класс воспламеняемости согласно UL 94		V0	

Данные для заказа

Описание	Полюсов	Цвет	Тип	I _{макс.}	Артикул №	Штук
Контрольная разделительная клемма, для монтажа на NS 32... или NS 35...		серый	USST 6-T/SP		3070330	50
Проходная клемма, для установки на несущую рейку NS 32... или NS 35...		серый				

Данные для заказа

Тип	I _{макс.}	Артикул №	Штук
USSTD 6/SP		3070331	50

Принадлежности

Нрышка, ширина 2,2 мм	Перемычка	Номмутационная перемычка	Номмутационная перемычка, с гнездами для контрольного штекера	Номмутационная перемычка с изоляцией, 10-контактная	Гнездо для щупа тестера	Гнездо для щупа тестера, изолированное ¹⁾	Нороткозамыкающий штекер, для соединения соседних клеммных модулей, полностью изолированный, 2-контактный, I _{макс.} 20 А	Нороткозамыкающий штекер, для соединения соседних клеммных модулей, используется только вместе с PSB или PSBJ, шаг 8,2 мм	Отвертка	Отвертка, для разделительного диска и гнезда контрольного штекера
серый	2 красный 3 красный 10 красный	2 оранжевый 3 оранжевый 4 оранжевый	2 оранжевый 3 оранжевый 4 оранжевый	10 серебристый	серый	серый	черный	черный	SZS 1,0X4,0 VDE	SF-SL 0,6X3,5-100 S-VDE
D-UT 6-T/SP	FBS 2-8 FBS 3-8 FBS 10-8	SB 6-T 2-8 SB 6-T 3-8 SB 6-T 4-8	SBP-TB 6-T 2-8 SBP-TB 6-T 3-8 SBP-TB 6-T 4-8	SCBI 10-8,15 ISO	TPS 3/20/5	PSBJ 6-T GY	KSS 8	KSS 4-8	1205066	1212587
	41 А 41 А 41 А	32 А 32 А 32 А	20 А 20 А 20 А	3000417	3246586	3070316	0311540	0309549	10	10

Принадлежности

D-UT 6-T/SP	FBS 2-8	FBS 3-8	FBS 10-8	SB 6-T 2-8	SB 6-T 3-8	SB 6-T 4-8	SBP-TB 6-T 2-8	SBP-TB 6-T 3-8	SBP-TB 6-T 4-8	SCBI 10-8,15 ISO	TPS 3/20/5	PSBJ 6-T GY	KSS 8	KSS 4-8	SZS 1,0X4,0 VDE	SF-SL 0,6X3,5-100 S-VDE
3072816	41 А	41 А	41 А	32 А	32 А	32 А	20 А	20 А	20 А	3000417	3246586	3070316	0311540	0309549	1205066	1212587
	10	10	10	10	10	10	10	10	10	10	10	10	10	10	10	10

Маркировка бокового паза

UC-TM 8, UCT-TM 8 или ZB 8 (см. каталог 5)

UC-TM 8, UCT-TM 8 или ZB 8 (см. каталог 5)

Клеммы с размыкателем для трансформаторов с пружинной опорой

Примечания:
1) При использовании коммутационной перемычки сокращается $U_{\text{макс}}$ до 400 В.
2) Другие гнезда для измерительного штекера см. phoenixcontact.net/products

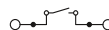

6 (10) мм², 57 А, Клемма с размыкателем для измерительных трансформаторов с пружинной опорой, 2 контакта



Технические характеристики				
Размеры	Ширина	Длина	Высота NS 35/7,5	
	[мм]	8,2	82	52
Размеры	Ширина	Длина	Высота NS 32	
	[мм]	8,2	82	57
Макс. электрические данные	$I_{\text{макс.}}$ [А]	$U_{\text{макс.}}$ [В]	макс. Ø [мм ²]	AWG (UL)
	57	500 ¹⁾	0,2 - 10	24-10
Расчетные данные	МЭК 60947-7-1	МЭК	UL	CSA
	МЭК	UL	CSA	МЭК/ EN 60079-7
Расчетное напряжение	[В]	500 ¹⁾	600	-
Номинальный ток / сечение	[А] / [мм ²]	41 / 6	30 / -	-
Расчетное сечение	[мм ²]	6	-	-
Диапазон сечений	AWG	24 - 8	24-10	-
Возможности подключения		однож.	многож.	Кабельный наконечник с пластмассовой втулкой или без
1-жильн.	[мм ²]	0,2 - 10	0,2 - 6	0,25 - 6 0,25 - 6
2-жильный (одинаковые жилы)	[мм ²]	0,2 - 2,5	0,2 - 2,5	0,25 - 1,5 -
2-жильный гибкий с кабельным наконечником TWIN	[мм ²]	-	-	- 0,5 - 4
Общие характеристики				
Длина снятия изоляции	[мм]	12		
Резьба винтов		M4		
Момент затяжки	[Нм]	1,5 - 1,8		
Изоляционный материал		PA		
Класс воспламеняемости согласно UL 94		V0		

Описание	Полюсов	Цвет
Контрольная разделительная клемма, для монтажа на NS 32... или NS 35...		серый
Крышка, ширина 2,2 мм		серый
Коммутационная перемычка	2	оранжевый
	3	оранжевый
	4	оранжевый
Коммутационная перемычка, с гнездами для контрольного штекера	2	оранжевый
	3	оранжевый
	4	оранжевый
Мостик винтовой, 10-полюсный	10	серебристый
Коммутационная перемычка с изоляцией, 10-контактная	10	серебристый
Гнездо для щупа тестера		серый
Гнездо для щупа тестера, изолированное²⁾		серый
		коричневый
		черный
		красный
		оранжевый
		белый
		желтый
		зеленый
		фиолетовый
Нороткозамыкающий штекер, для соединения соседних клеммных модулей, полностью изолированный, 2-контактный, $I_{\text{макс.}}$ 20 А		черный
Отвертка		
Отвертка, для разделительного диска и гнезда контрольного штекера		
Маркировка бокового паза		

Данные для заказа			
Тип	$I_{\text{макс.}}$	Артикул №	Штук
USST 6-T/SB		3070310	50

Принадлежности			
Тип	$I_{\text{макс.}}$	Артикул №	Штук
D-USST 6-T		3070367	50
SB 6-T 2-8	32 А	3075842	10
SB 6-T 3-8	32 А	3075843	10
SB 6-T 4-8	32 А	3075844	10
SBP-TB 6-T 2-8	20 А	3070321	10
SBP-TB 6-T 3-8	20 А	3070322	10
SBP-TB 6-T 4-8	20 А	3070323	10
SCBI 10-8,15	30 А	3245134	10
SCBI 10-8,15 ISO	24 А	3000417	10
TPS 3/20/5		3246586	10
PSBJ 6-T GY		3070316	10
PSBJ 6-T BN		3070317	10
PSBJ 6-T BK		3070318	10
PSBJ 6-T RD		3070319	10
PSBJ 6-T OG		3070320	10
PSBJ 6-T WH		3070324	10
PSBJ 6-T YE		3070326	10
PSBJ 6-T GN		3070327	10
PSBJ 6-T VT		3070328	10
KSS 8		0311540	10
SZS 1,0X4,0 VDE		1205066	10
SF-SL 0,6X3,5-100 S-VDE		1212587	10

UC-TM 8, UCT-TM 8 или ZB 8 (см. каталог 5)			
--	--	--	--

Миниатюрные клеммы МТ...

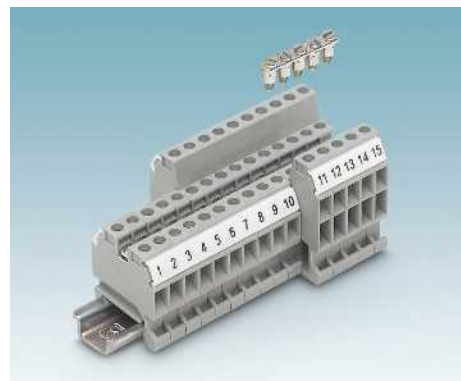
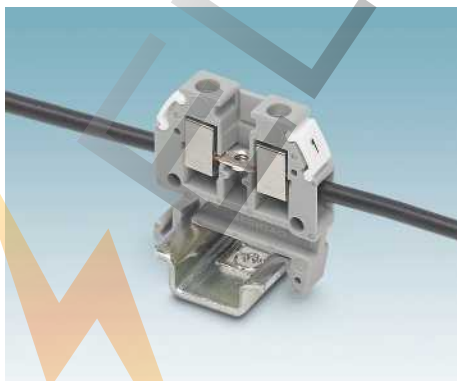
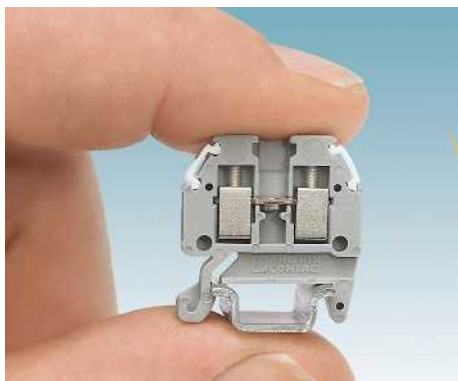
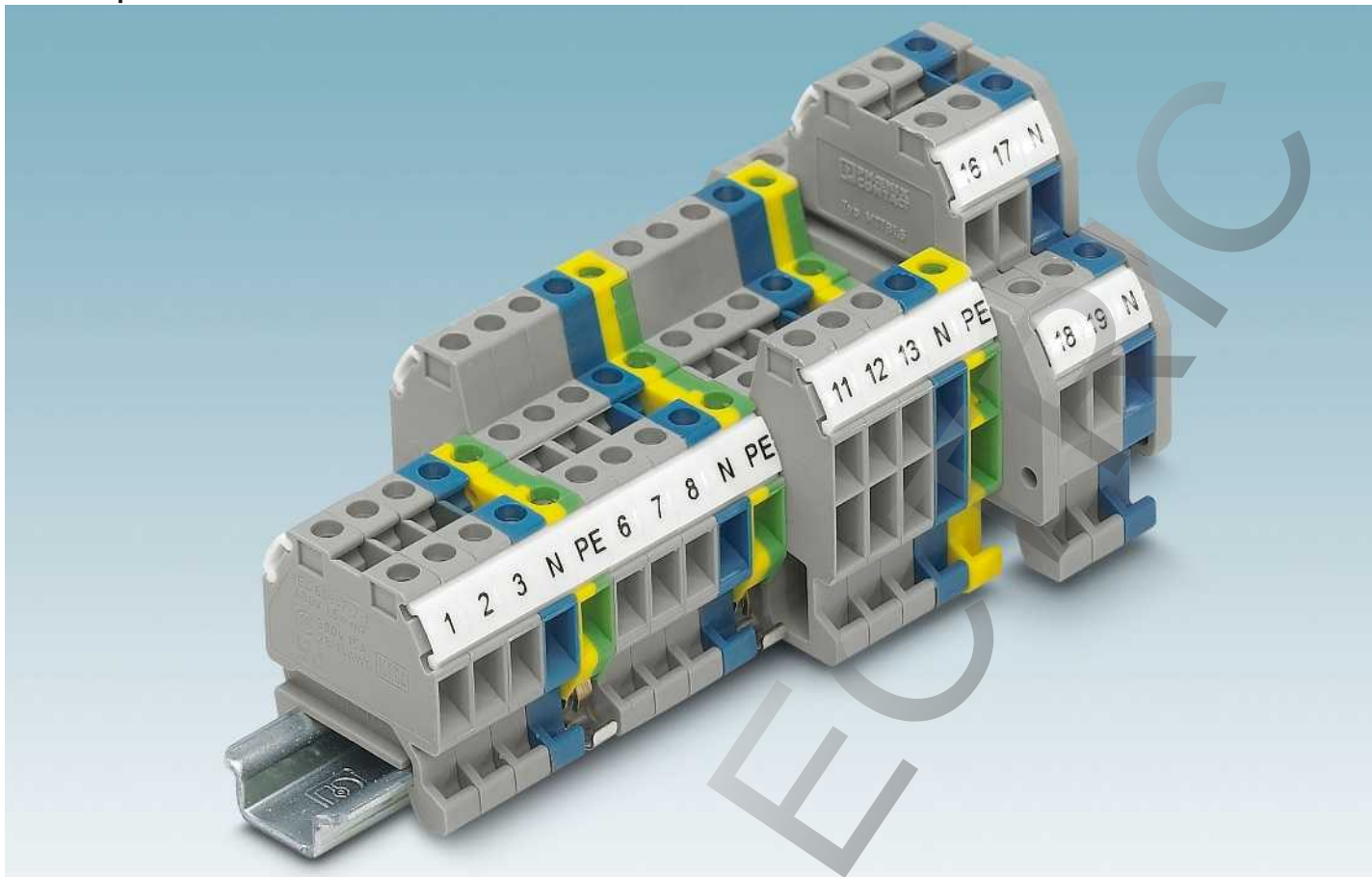

Миниатюрные электротехнические клеммы

Миниатюрные винтовые клеммы МТ отличаются крайне малыми размерами, однако поддерживают те же возможности маркировки и соединения, что и большие клеммы. Благодаря шагу 4,2 мм и поперечному сечению 1,5мм² они обеспечивают максимальный комфорт при формировании разводки в условиях ограниченного пространства.

Универсальность и эксплуатация, не требующая технического обслуживания

Винтовой разъем миниатюрных клемм МТ отличается тремя характерными чертами.

- Стандарт используемый во всем мире
- возможность подключения нескольких проводов
- отсутствие необходимости техобслуживания благодаря использованию принципа „Reakdyn“.

Проходное разветвление цепей

Разветвление цепей является одной из важнейших задач при монтаже систем управления. В ассортименте трех- и четырехпроводные клеммы МТ. Благодаря расположенному по оси клеммного блока ряду шунтирования, клеммные колодки обеспечивают возможность реализации множества задач в области коммутации устройств.

Миниатюрная проходная клемма MT..., для монтажной рейки NS 15

Компактные микроклеммы MT 1,5 отвечают все возрастающим требованиям в области уменьшения размеров распределительных коробок

Миниатюрные наборные клеммы имеют следующие конструктивные достоинства:

- Монтажная ширина всего 4,2 мм
- Номинальное сечение от 1,5 мм²
- Основание с защелками для монтажной рейки NS 15
- Разнообразные способы нанесения маркировки
- Ряд шунтирования в центре клеммы.

Одной из основных задач, решаемых с помощью электротехнических клемм, является разветвление цепей при компоновке систем управления:

- В условиях ограниченного монтажного пространства эта задача реализуется при помощи трех- и четырехпроводных клемм MT 1,5-TWIN или MT 1,5-QUATTRO
- В разделе "Винтовые клеммы UT" 4 мм² приведено описание новых мини-клемм с штекерными переключками MUT ...
- Двухъярусные микро-клеммы MTTB 1,5 являются идеальным вариантом для максимальной экономии монтажного пространства
- Данные двухъярусные клеммы состоят из двух независимых проходных ярусов, которые могут соединяться между собой с помощью переключки
- Возможность применения как на монтажной рейке NS 15 шириной 15 мм, так и на монтажной рейке NS 35 шириной 35 мм

Примечания:

Описание винтовых мини-клемм со вставными переключками приведено на стр. 39

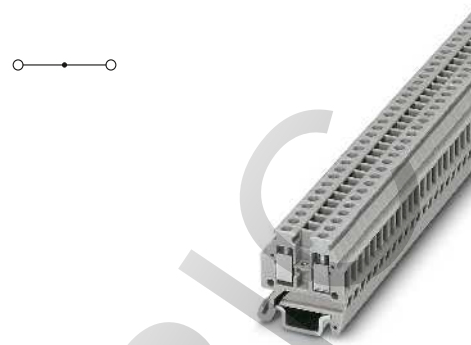

1,5 (1,5) мм², 17,5 А, проходная клемма



Технические характеристики

Размеры	Ширина	Длина	Высота NS 15	
	4,2	22	23,5	
Макс. электрические данные	I _{макс.} [A]	U _{макс.} [В]	макс. Ø [мм ²]	AWG (UL)
	17,5	400	0,14 - 1,5	30-14
Расчетные данные	МЭК 60947-7-1			
	МЭК	UL	CSA	МЭК/EN 60079-7
Расчетное напряжение	[В]	400	300	-
Номинальный ток / сечение	[А] / [мм ²]	17,5 / 1,5	15 / -	-
Расчетное сечение	[мм ²]	1,5	-	-
Диапазон сечений	AWG	26 - 16	30-14	28-14
Возможности подключения		однож.	многож.	Кабельный наконечник с пластмассовой втулкой или без
1-жильн.	[мм ²]	0,14 - 1,5	0,14 - 1,5	0,25 - 0,75 0,25 - 0,75
2-жильный (одинаковые жилы)	[мм ²]	0,14 - 0,5	0,14 - 0,5	0,25 - 0,34 -
Общие характеристики				
Длина снятия изоляции	[мм]	6		
Резьба винтов		M2		
Момент затяжки	[Нм]	0,22 - 0,25		
Изоляционный материал		PA		
Класс воспламеняемости согласно UL 94		V0		

Данные для заказа

Описание	Полюсов	Цвет	Тип	I _{макс.}	Артикул №	Штук
Клемма, для монтажа на NS 15 согл. EN 60715		серый	MT 1,5		3100305	50
		синий	MT 1,5 BU		3003363	50

Принадлежности

Крышка, ширина 1 мм		серый	D-MT 1,5		3100321	50
		синий	D-MT 1,5 BU		3025529	50
Винтовая переключка, изолированная	10	серебристый	FBRN 10-4 N	12 А	3001624	10
			SZS 0,4X2,5 VDE		1205037	10
Маркировка бокового паза			ZBF 4 (см. каталог 5)			

Винтовые мини-клеммы MT и MBK

Миниатюрная проходная клемма MT... с 3 и 4 разъемами, для несущей рейки NS 15

- Монтажная ширина всего 4,2 мм
- Номинальное сечение от 1,5 мм²
- Основание с защелками для монтажной рейки NS 15
- Разнообразные способы нанесения маркировки
- Ряд шунтирования в центре клеммы.

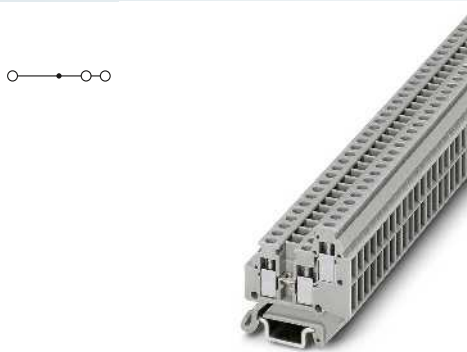

1,5 (1,5) мм², 17,5 А, проходная клемма, 3 контакта

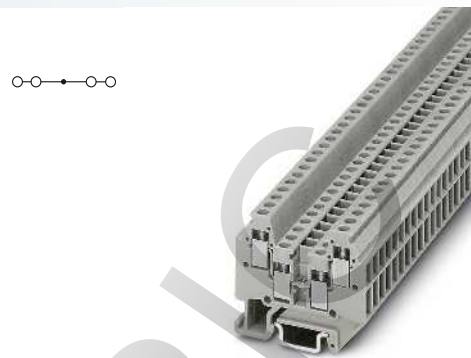

1,5 (1,5) мм², 16 А, проходная клемма, 4 контакта



Размеры	Технические характеристики			
	Ширина	Длина	Высота NS 15	
4,2	28	30		
Макс. электрические данные	I _{макс.} [А]	U _{макс.} [В]	макс. Ø [мм ²]	AWG (UL)
	17,5	400	0,14 - 1,5	30-14
Расчетные данные	МЭК 60947-7-1			
	МЭК	UL	CSA	МЭК/EN 60079-7
Расчетное напряжение [В]	400	300	300	-
Номинальный ток / сечение [А] / [мм ²]	17,5 / 1,5	15 / -	15 / -	-
Расчетное сечение [мм ²]	1,5	-	-	-
Диапазон сечений AWG	26 - 16	30-14	28-14	-
Возможности подключения	однож.	многож.	Кабельный наконечник с пластмассовой втулкой или без	
	1-жильн.	2-жильный (одинаковые жилы)	0,14 - 1,5	0,14 - 1,5
Общие характеристики	Длина снятия изоляции [мм]	6		
	Резьба винтов	M2		
Момент затяжки [Нм]	0,22 - 0,25			
Изоляционный материал	PA			
Класс воспламеняемости согласно UL 94	V0			

Данные для заказа			Данные для заказа			
Описание	Полюсов	Цвет	Тип	I _{макс.}	Артикул №	Штук
Клемма, для монтажа на NS 15 согл. EN 60715	серый	синий	MT 1,5-TWIN		3001682	50
			MT 1,5-TWIN BU		3025532	50
Принадлежности			Принадлежности			
Нрышка, ширина 1 мм		серый синий	D-MT 1,5-TWIN		3002979	50
Винтовая перемычка, изолированная			D-MT 1,5-QUATTRO		3002982	50
			D-MT 1,5-QUATTRO BU		3025309	50
Отвертка	10	серебристый	FBRN 10-4 N	12 А	3001624	10
			SZS 0,4X2,5 VDE		1205037	10
Маркировка бокового паза			ZBF 4 (см. каталог 5)			

Миниатюрные двухъярусные клеммы МТТВ 1,5

- Монтажная ширина всего 4,2 мм
- Номинальное сечение от 1,5 мм²
- Основание с защелками для несущих реек NS 15 и NS 35
- Разнообразные способы нанесения маркировки
- Ряды шунтирования на обоих ярусах
- Смещение ярусов обеспечивает возможность свободного доступа к нижнему уровню даже при полном заполнении монтажного пространства

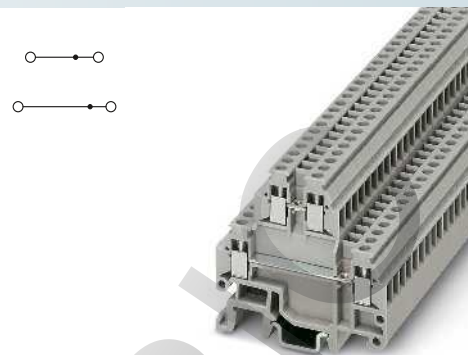

1,5 (1,5) мм², 17,5 А, двухъярусная клемма



Технические характеристики

Размеры	Ширина [мм]	Длина [мм]	Высота NS 35/7,5	
	4,2	44	41	
Размеры	Ширина [мм]	Длина [мм]	Высота NS 15	
	4,2	44	41	
Макс. электрические данные	I _{макс.} [А]	U _{макс.} [В]	макс. Ø [мм ²]	AWG (UL)
	17,5	400	0,14 - 1,5	30-14
Расчетные данные	МЭК 60947-7-1	МЭК	UL	CSA
				МЭК/ EN 60079-7
Расчетное напряжение [В]	400	300	300	-
Номинальный ток / сечение [А] / [мм ²]	17,5 / 1,5	15 / -	15 / -	-
Расчетное сечение [мм ²]	1,5	-	-	-
Диапазон сечений AWG	26 - 16	30-14	28-14	-
Возможности подключения	однож.	многож.	Кабельный наконечник с пластмассовой втулкой или без	
1-жильн. [мм ²]	0,14 - 1,5	0,14 - 1,5	0,25 - 0,75	0,25 - 0,75
2-жильный (одинаковые жилы) [мм ²]	0,14 - 0,5	0,14 - 0,5	0,25 - 0,34	-
Общие характеристики	Длина снятия изоляции [мм]	6		
	Резьба винтов	M2		
	Момент затяжки [Нм]	0,22 - 0,25		
	Изоляционный материал	PA		
	Класс воспламеняемости согласно UL 94	V0		

Данные для заказа

Описание	Полюсов	Цвет	Тип	I _{макс.}	Артикул №	Штук
Двухъярусная клемма, с универсальными монтажными ножками, для установки на NS 15 или NS 35/60715		серый	МТТВ 1,5		1414129	50
		синий	МТТВ 1,5 ВU		3000926	50

Принадлежности

Крышка, ширина 1 мм		серый	D-МТТВ 1,5		3002665	50
		серый	DG-МТТВ 1,5		3002678	50
		серый	DP-МТТВ 1,5		3002681	50
Проставка, используется для компенсации смещения уровня при монтаже стандартных клемм в ряд, толщина 2 мм						
Винтовая перемычка, изолированная	10	серебристый	FBRN 10-4 N	12 А	3001624	10
Отвертка			SZS 0,4X2,5 VDE		1205037	10
Маркировка бокового паза			ZBF 4 (см. каталог 5)			

Миниатюрная заземляющая клемма МТ ...-РЕ для монтажной рейки NS 15

- Одинаковой формы и шагом с проходными клеммами
- Клеммы МТ ...-РЕ соответствуют всем требованиям стандарта МЭК 60947-7-2 А именно:
 - малое переходное сопротивление
 - жёлто-зелёный цвет корпуса клеммы
 - защита от коррозии в местах присоединения проводников
 - используются невыпадающие зажимные винты.

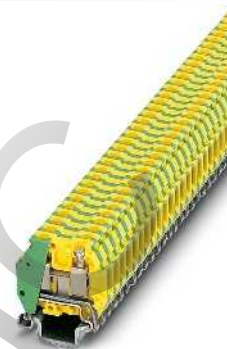
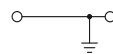

1,5 (1,5) мм², заземляющая клемма



		Технические характеристики			
Размеры		Ширина	Длина	Высота NS 15	
	[мм]	4,2	22	23,5	
Макс. электрические данные				макс. Ø [мм ²]	AWG (UL)
				0,14 - 1,5	30-14
Расчетные данные		МЭК 60947-7-2			
		МЭК	UL	CSA	МЭК/ EN 60079-7
Расчетное напряжение	[В]	-	-	-	-
Номинальный ток / сечение	[А] / [мм ²]	-	-	-	-
Расчетное сечение	[мм ²]	1,5	-	-	-
Диапазон сечений	AWG	26 - 16	30-14	28-14	-
Возможности подключения		однож.	многож.	Кабельный наконечник с пластмассовой втулкой или без	
1-жильн.	[мм ²]	0,14 - 1,5	0,14 - 1,5	0,25 - 0,75	0,25 - 0,75
2-жильный (одинаковые жилы)	[мм ²]	0,14 - 0,5	0,14 - 0,5	0,25 - 0,34	-
Общие характеристики					
Длина снятия изоляции	[мм]	6			
Резьба винтов		M2			
Момент затяжки	[Нм]	0,22 - 0,25			
Изоляционный материал		PA			
Класс воспламеняемости согласно UL 94		V0			
Описание	Цвет				
Заземляющая клемма, для монтажа на рейку NS 15	желто-зел.				
Отвертна					
Маркировка бонового паза					
		Данные для заказа			
Тип	Артикул №	Штук			
MT 1,5-PE	3100318	50			
		Принадлежности			
SZS 0,4X2,5 VDE	1205037	10			
ZBF 4 (см. каталог 5)					

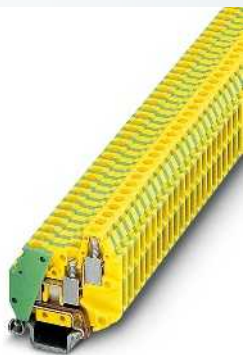
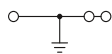

1,5 (1,5) мм², заземляющая клемма,
3 контакта

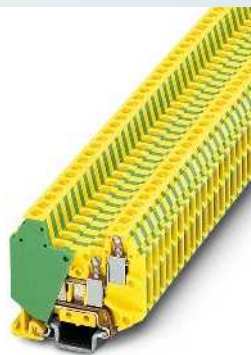
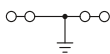

1,5 (1,5) мм², заземляющая клемма,
4 контакта

CE ENEC KEMA VDE UL CSA

CE ENEC KEMA VDE UL CSA

Технические характеристики			
Ширина	Длина	Высота NS 15	
4,2	28	30	
		макс. Ø [мм ²]	AWG (UL)
		0,14 - 1,5	30-14
МЭК 60947-7-2			
МЭК	UL	CSA	МЭК/ EN 60079-7
-	-	-	-
-	-	-	-
1,5	-	-	-
26 - 16	30-14	28-14	-
однож.	многож.	Кабельный наконечник с пластмассовой втулкой или без	
0,14 - 1,5	0,14 - 1,5	0,25 - 0,75	0,25 - 0,75
0,14 - 0,5	0,14 - 0,5	0,25 - 0,34	-
6			
M2			
0,22 - 0,25			
PA			
V0			

Технические характеристики			
Ширина	Длина	Высота NS 15	
4,2	33,5	30	
		макс. Ø [мм ²]	AWG (UL)
		0,14 - 1,5	30-14
МЭК 60947-7-2			
МЭК	UL	CSA	МЭК/ EN 60079-7
-	-	-	-
-	-	-	-
1,5	-	-	-
26 - 16	30-14	28-14	-
однож.	многож.	Кабельный наконечник с пластмассовой втулкой или без	
0,14 - 1,5	0,14 - 1,5	0,25 - 0,75	0,25 - 0,75
0,14 - 0,5	0,14 - 0,5	0,25 - 0,34	-
6			
M2			
0,22 - 0,25			
PA			
V0			

Данные для заказа		
Тип	Артикул №	Штук
MT 1,5-TWIN-PE	3001705	50
Принадлежности		
SZS 0,4X2,5 VDE	1205037	10
ZBF 4 (см. каталог 5)		

Данные для заказа		
Тип	Артикул №	Штук
MT 1,5-QUATTRO-PE	3001695	50
Принадлежности		
SZS 0,4X2,5 VDE	1205037	10
ZBF 4 (см. каталог 5)		

Проходные миниклеммы MBK ...

- Клеммы MBK ... и MSLKG ... завершают ассортимент мини-клемм для монтажа на монтажную рейку 15 мм NS 15
- Клеммы MBK... могут быть шунтированы в центральной части
- Нанесение маркировки сбоку при помощи полосок маркировки для высокого паза ZB
- Простота разводки проводов сечением 6 мм²
- Широкий ассортимент шунтирующих приспособлений, к которым относятся винтовые, штекерные и коммутируемые перемычки, обеспечивает возможность простого и надежного разветвления цепей
- Разделительные пластины и измерительные штекеры дополняют набор принадлежностей
- В разделе "Винтовые клеммы UT" 4 мм² приведено описание новых мини-клемм с штекерными перемычками MUT ...

Примечания:
Описание винтовых мини-клемм 2,5 мм ² с штекерными перемычками приведено на стр. 39.
Описание винтовых мини-клемм 4 мм ² с штекерными перемычками приведено на стр. 51.
1) Указания по монтажу и применению дополнительных принадлежностей во взрывоопасной среде Ex см. на странице 602.

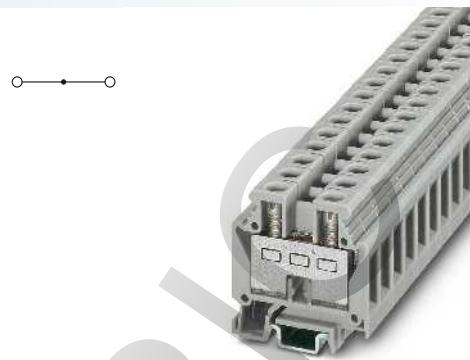

6 (10) мм², 57 А, проходная клемма



КЕМА 01 АTEX2134U // IECEx KEM 07.0008U

Размеры	[мм]
Ширина	8,2
Длина	35
Высота NS 15	36
Макс. электрические данные	
I _{макс.} [А]	57
U _{макс.} [В]	500
МЭК 60947-7-1	
МЭК	UL
CSA	
МЭК/EN 60079-7	
Расчетные данные	
Расчетное напряжение [В]	500
Номинальный ток / сечение [А] / [мм ²]	41 / 6
Расчетное сечение [мм ²]	6
Диапазон сечений AWG	20 - 8
Возможности подключения	
1-жильн. [мм ²]	0,5 - 10
2-жильный (одинаковые жилы) [мм ²]	0,5 - 2,5
2-жильный гибкий с кабельным наконечником TWIN [мм ²]	-
Макс. сечение с гребенчатым мостиком [мм ²]	6
Общие характеристики	
Длина снятия изоляции [мм]	10
Резьба винтов	M4
Момент затяжки [Нм]	1,5 - 1,8
Изоляционный материал	PA
Класс воспламеняемости согласно UL 94	V2

Технические характеристики				
Ширина	Длина	Высота NS 15		
8,2	35	36		
I _{макс.} [А]	U _{макс.} [В]	макс. Ø [мм ²]	AWG (UL)	
57	500	0,5 - 10	26-8	
МЭК 60947-7-1			Ex	
МЭК	UL	CSA	МЭК/EN 60079-7	
однок.	многож.	Кабельный наконечник с пластмассовой втулкой или без		
1-жильн. [мм ²]	0,5 - 10	0,5 - 6	0,25 - 6	0,25 - 6
2-жильный (одинаковые жилы) [мм ²]	0,5 - 2,5	0,5 - 2,5	0,5 - 2,5	-
2-жильный гибкий с кабельным наконечником TWIN [мм ²]	-	-	-	0,5 - 2,5
Макс. сечение с гребенчатым мостиком [мм ²]	6	4	-	-
Длина снятия изоляции [мм]	10			
Резьба винтов	M4			
Момент затяжки [Нм]	1,5 - 1,8			
Изоляционный материал	PA			
Класс воспламеняемости согласно UL 94	V2			

Описание	Полюсов	Цвет
Клемма, для монтажа на рейку NS 15		серый
Заземляющая клемма, для монтажа на рейку NS 15		желто-зел.

Данные для заказа			
Тип	I _{макс.}	Артикул №	Штук
MBK 6/E		0552024	50

Крышка, ширина 1,5 мм		серый
Гребенчатая перемычка, полностью изолированная		
	2	серый
	3	серый
	4	серый
	10	серый
Винтовая перемычка, изолированная		
	10	серебристый
Коммутационные перемычки для 2 клемм, в комплекте, в зависимости от требуемого изоляционного промежутка могут оснащаться короткой или длинной планкой		
	2	серебристый
Изоляционная втулка, используется в качестве проставки для коммутационной перемычки		серый
Разделительный диск, для разделения соседних перемычек, с возможностью последующего раздвижения, без контактных потерь		серый
Разделительная пластина, для оптической и электрической изоляции клеммных групп, толщина 2,5 мм		серый
Втулка для щупа тестера, для подключения щупа тестера PS		серебристый
Отвертка		
Маркировка бокового паза		

Принадлежности ¹⁾			
D-MBK 6/E		1413049	50
EB 2- 8	43 А	0202154	100
EB 3- 8	43 А	0202141	100
EB 4- 8	43 А	0202142	100
EB 10- 8	43 А	0202138	10
FBI 10- 8	48 А	0203263	10
SB 2- 8/13	43 А	0202235	1
IS-K 10		1303337	100
TS-KK 3		2770215	50
ATP-MBK		1413227	50
PSB 4/7/6		0303299	10
SZS 1,0X4,0 VDE		1205066	10
ZB 8 (см. каталог 5)			

Винтовые мини-клеммы МТ и МВК

Миниатюрные двухъярусные клеммы МВККВ 2,5...

- Миниатюрные двухъярусные клеммы отличаются компактностью, малой монтажной высотой и расположением ярусов со смещением
- Винтовые перемычки и гнезда для измерительных штекеров могут применяться на обоих ярусах

Примечания:

¹⁾ Указания по монтажу и применению дополнительных принадлежностей во взрывоопасной среде Ex см. на странице 602.

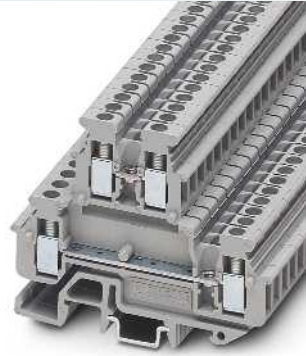
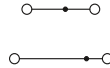

2,5 (4) мм², 24 А, двухъярусная клемма

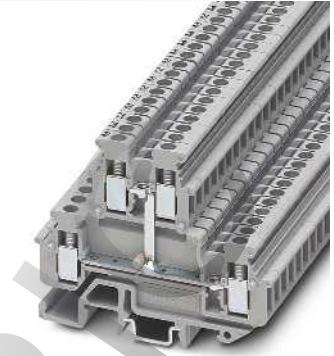
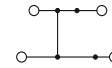

2,5 (4) мм², 24 А, двухъярусная клемма с внутренним соединением ярусов



Ex: KEMA 03ATEX2082 U / IECEx KEM 07.0018U



Размеры		[мм]
Размеры		[мм]
Макс. электрические данные		
Расчетные данные		
Расчетное напряжение	[В]	500
Номинальный ток / сечение	[А] / [мм ²]	24 / 2,5
Расчетное сечение	[мм ²]	2,5
Диапазон сечений	AWG	24 - 12
Возможности подключения		
1-жильн.	[мм ²]	0,2 - 4
2-жильный (одинаковые жилы)	[мм ²]	0,2 - 1,5
2-жильный гибкий с кабельным наконечником TWIN	[мм ²]	-
Макс. сечение с гребенчатым мостиком	[мм ²]	2,5
Общие характеристики		
Длина снятия изоляции	[мм]	7
Резьба винтов		M3
Момент затяжки	[Нм]	0,5 - 0,6
Изоляционный материал		PA
Класс воспламеняемости согласно UL 94		V2

Технические характеристики			
Ширина	Длина	Высота NS 35/7,5	
5,2	62	48	
Ширина	Длина	Высота NS 15	
5,2	62	47,5	
I _{max.} [А]	U _{max.} [В]	макс. Ø [мм ²]	AWG (UL)
24	500	0,2 - 4	30-12
МЭК 60947-7-1			
МЭК	UL	CSA	МЭК/EN 60079-7
500	300	300	275
24 / 2,5	20 / -	20 / -	21 / 2,5
2,5	-	-	0,2-2,5
24 - 12	30-12	28-12	24 - 12
однок.	многож.	Кабельный наконечник с пластмассовой втулкой или без	
0,2 - 4	0,2 - 2,5	0,25 - 2,5	0,25 - 1,5
0,2 - 1,5	0,2 - 1,5	0,25 - 1,5	-
-	-	-	0,5 - 1
2,5	2,5	-	-
Данные для заказа			
Тип	I _{max.}	Артикул №	Штук
Двухъярусная клемма, с универсальным основанием, для установки на монтажную рейку NS 15 или NS 35... согласно EN 60715		1414064	50
Двухъярусная клемма, с универсальным основанием, для установки на монтажную рейку NS 15 или NS 35... согласно EN 60715, с разветвлением цепей между ярусами		1414077	50
Принадлежности¹⁾			
Нрышна, ширина 2,5 мм	серый	D-MBKKB 2,5	1413052
	синий	D-MBKKB 2,5 BU	1413081
	серый	DP-MBKKB 2,5	1413065
Разделительная пластина, выравнивает ярусы в случае смещения, ширина 2,5 мм	серый	FBRNI 2-5 N	3000175
Жесткая перемычка, изолированная	2 серебристый	FBRNI 3-5 N	3000162
	3 серебристый	FBRNI 4-5 N	3000159
	4 серебристый	FBRNI 10-5 N	2770639
	10 серебристый		
Гребенчатый мостик, для компонентов с размером шага 5,2 мм, полностью изолированный	2 серый	EB 2- 5	1401158
	3 серый	EB 3- 5	1401145
	10 серый	EB 10- 5	1401132
Разделительная пластина, для разделения соседних перемычек, с возможностью последующего раздвижения, без контактных потерь	серый	TS-KK 3 SO	2778534
Гнездо для щупа тестера	сербристый	PSB 3/10/4	0601292
Отвертка		SF-SL 0,6X3,5-100 S-VDE	1212587
Маркировка бокового паза		ZB 5 (см. каталог 5)	

Технические характеристики			
Ширина	Длина	Высота NS 35/7,5	
5,2	62	48	
Ширина	Длина	Высота NS 15	
5,2	62	47,5	
I _{max.} [А]	U _{max.} [В]	макс. Ø [мм ²]	AWG (UL)
24	500	0,2 - 4	30-12
МЭК 60947-7-1			
МЭК	UL	CSA	МЭК/EN 60079-7
500	300	-	-
24 / 2,5	20 / -	-	-
2,5	-	-	-
24 - 12	30-12	-	-
однок.	многож.	Кабельный наконечник с пластмассовой втулкой или без	
0,2 - 4	0,2 - 2,5	0,25 - 2,5	0,25 - 1,5
0,2 - 1,5	0,2 - 1,5	0,25 - 1,5	-
-	-	-	0,5 - 1
2,5	2,5	-	-
Данные для заказа			
Тип	I _{max.}	Артикул №	Штук
Двухъярусная клемма, с универсальным основанием, для установки на монтажную рейку NS 15 или NS 35... согласно EN 60715		2800583	50
Двухъярусная клемма, с универсальным основанием, для установки на монтажную рейку NS 15 или NS 35... согласно EN 60715, с разветвлением цепей между ярусами		1414132	50
Принадлежности¹⁾			
Нрышна, ширина 2,5 мм	серый	D-MBKKB 2,5	1413052
	синий	D-MBKKB 2,5 BU	1413081
	серый	DP-MBKKB 2,5	1413065
Разделительная пластина, выравнивает ярусы в случае смещения, ширина 2,5 мм	серый	FBRNI 2-5 N	3000175
Жесткая перемычка, изолированная	2 серебристый	FBRNI 3-5 N	3000162
	3 серебристый	FBRNI 4-5 N	3000159
	4 серебристый	FBRNI 10-5 N	2770639
	10 серебристый		
Гребенчатый мостик, для компонентов с размером шага 5,2 мм, полностью изолированный	2 серый	EB 2- 5	1401158
	3 серый	EB 3- 5	1401145
	10 серый	EB 10- 5	1401132
Разделительная пластина, для разделения соседних перемычек, с возможностью последующего раздвижения, без контактных потерь	серый	TS-KK 3 SO	2778534
Гнездо для щупа тестера	сербристый	PSB 3/10/4	0601292
Отвертка		SF-SL 0,6X3,5-100 S-VDE	1212587
Маркировка бокового паза		ZB 5 (см. каталог 5)	

Миниатюрные двухъярусные диодные клеммы MBKKB 2,5...

- Разнообразные двухъярусные диодные клеммы могут использоваться для выполнения целого ряда задач в области коммутирования устройств
- Возможность реализации в условиях ограниченного пространства: безынерционной диодной схемы, контрольной лампы схемы, схемы передачи уведомления и сигнализации о неисправностях

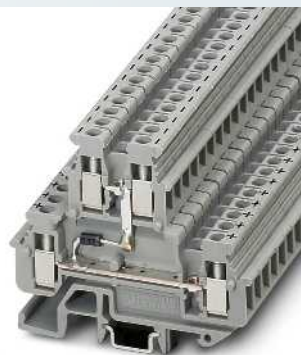
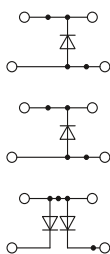

со встроенным диодом 1N 4007

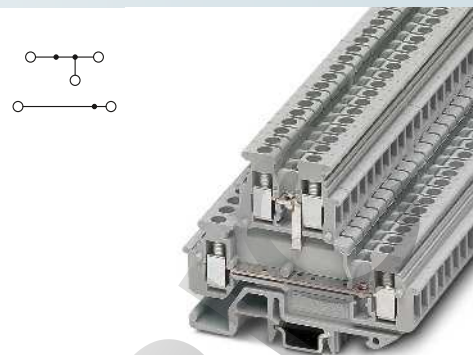

2,5 (4) мм², 24 А, двухъярусная клемма для впаивки компонентов

Примечания:
 1) Данные основаны на электрической прочности по отношению к соседней клемме или монтажной рейке.
 2) Встроены: диод 1N 4007, обратное напряжение: 1300 В, допустимый ток нагрузки при длительной работе: 0,5 А

ERC

Технические характеристики				
Ширина	Длина	Высота NS 35/7,5		
5,2	62	48		
Ширина	Длина	Высота NS 15		
5,2	62	47,5		
I _{макс.} [A]	U _{макс.} [В]	макс. Ø [мм ²]	AWG (UL)	
24	500 ¹⁾	0,2 - 4	-	
МЭК 60947-7-1	МЭК	UL	CSA	МЭК/ EN 60079-7
Расчетное напряжение [В]	500 ¹⁾	-	-	-
Номинальный ток / сечение [А] / [мм ²]	24 / 2,5	-	-	-
Расчетное сечение [мм ²]	2,5	-	-	-
Диапазон сечений AWG	24 - 12	-	-	-
Возможности подключения	однож.	многож.	Кабельный наконечник с пластмассовой втулкой или без	
1-жильн. [мм ²]	0,2 - 4	0,2 - 2,5	0,25 - 2,5	0,25 - 2,5
2-жильный (одинаковые жилы) [мм ²]	0,2 - 1	0,2 - 1,5	0,25 - 1,5	-
2-жильный гибкий с кабельным наконечником TWIN [мм ²]	-	-	-	0,5 - 1,5
Макс. сечение с гребенчатым мостиком [мм ²]	2,5	2,5	-	-
Общие характеристики				
Длина снятия изоляции [мм]	7			
Резьба винтов	M3			
Момент затяжки [Нм]	0,5 - 0,6			
Изоляционный материал	PA			
Класс воспламеняемости согласно UL 94	V2			

ERC

Технические характеристики				
Ширина	Длина	Высота NS 35/7,5		
5,2	62	48		
Ширина	Длина	Высота NS 15		
5,2	62	47,5		
I _{макс.} [A]	U _{макс.} [В]	макс. Ø [мм ²]	AWG (UL)	
24	500 ¹⁾	0,2 - 4	-	
МЭК 60947-7-1	МЭК	UL	CSA	МЭК/ EN 60079-7
Расчетное напряжение [В]	500 ¹⁾	-	-	-
Номинальный ток / сечение [А] / [мм ²]	24 / 2,5	-	-	-
Расчетное сечение [мм ²]	2,5	-	-	-
Диапазон сечений AWG	24 - 12	-	-	-
Возможности подключения	однож.	многож.	Кабельный наконечник с пластмассовой втулкой или без	
1-жильн. [мм ²]	0,2 - 4	0,2 - 2,5	0,25 - 2,5	0,25 - 2,5
2-жильный (одинаковые жилы) [мм ²]	0,2 - 1	0,2 - 1,5	0,25 - 1,5	-
2-жильный гибкий с кабельным наконечником TWIN [мм ²]	-	-	-	0,5 - 1,5
Макс. сечение с гребенчатым мостиком [мм ²]	2,5	2,5	-	-
Общие характеристики				
Длина снятия изоляции [мм]	7			
Резьба винтов	M3			
Момент затяжки [Нм]	0,5 - 0,6			
Изоляционный материал	PA			
Класс воспламеняемости согласно UL 94	V2			

Данные для заказа

Описание	Полюсов	Цвет	Тип	I _{макс.}	Артикул №	Штук
Клемма, со встроенным диодом, направление тока: сверху вниз ²⁾		серый	MBKKB 2,5-DIO/O-U		2800567	50
Клемма, со встроенным диодом, направление тока: снизу вверх ²⁾		серый	MBKKB 2,5-DIO/U-O		2800570	50
Клемма, со встроенным диодом, направление тока: сверху влево вниз и сверху вправо вниз ²⁾		серый	MBKKB 2,5-2DIO/O-UL/O-UR		3003871	50
Клемма, впаиваемый элемент		серый				

Данные для заказа

Описание	Полюсов	Цвет	Тип	I _{макс.}	Артикул №	Штук
Клемма, впаиваемый элемент		серый	MBKKB 2,5-BE		1414103	50

Принадлежности

Описание	Полюсов	Цвет	Тип	I _{макс.}	Артикул №	Штук
Нрышка, ширина 2,5 мм		серый	D-MBKKB 2,5		1413052	50
Разделительная пластина, выравнивает ярусы в случае смещения, ширина 2,5 мм		серый	DP-MBKKB 2,5		1413065	50
Винтовая перемычка, изолированная	2 серебристый		FBRNI 2-5 N	22 А	3000175	10
	3 серебристый		FBRNI 3-5 N	22 А	3000162	10
	4 серебристый		FBRNI 4-5 N	22 А	3000159	10
	10 серебристый		FBRNI 10-5 N	22 А	2770639	10
Отвертка			SF-SL 0,6X3,5-100 S-VDE		1212587	10
Маркировка бокового паза			ZB 5 (см. каталог 5)			

Принадлежности

Описание	Полюсов	Цвет	Тип	I _{макс.}	Артикул №	Штук
Нрышка, ширина 2,5 мм		серый	D-MBKKB 2,5		1413052	50
Разделительная пластина, выравнивает ярусы в случае смещения, ширина 2,5 мм		серый	DP-MBKKB 2,5		1413065	50
Винтовая перемычка, изолированная	2 серебристый		FBRNI 2-5 N	22 А	3000175	10
	3 серебристый		FBRNI 3-5 N	22 А	3000162	10
	4 серебристый		FBRNI 4-5 N	22 А	3000159	10
	10 серебристый		FBRNI 10-5 N	22 А	2770639	10
Отвертка			SF-SL 0,6X3,5-100 S-VDE		1212587	10
Маркировка бокового паза			ZB 5 (см. каталог 5)			

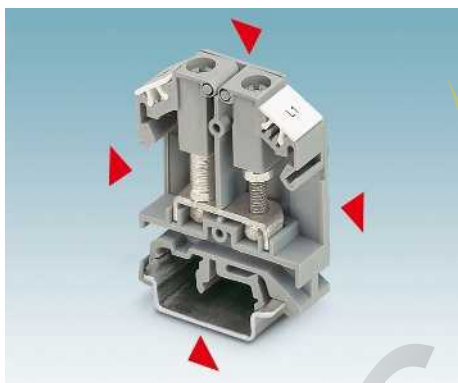
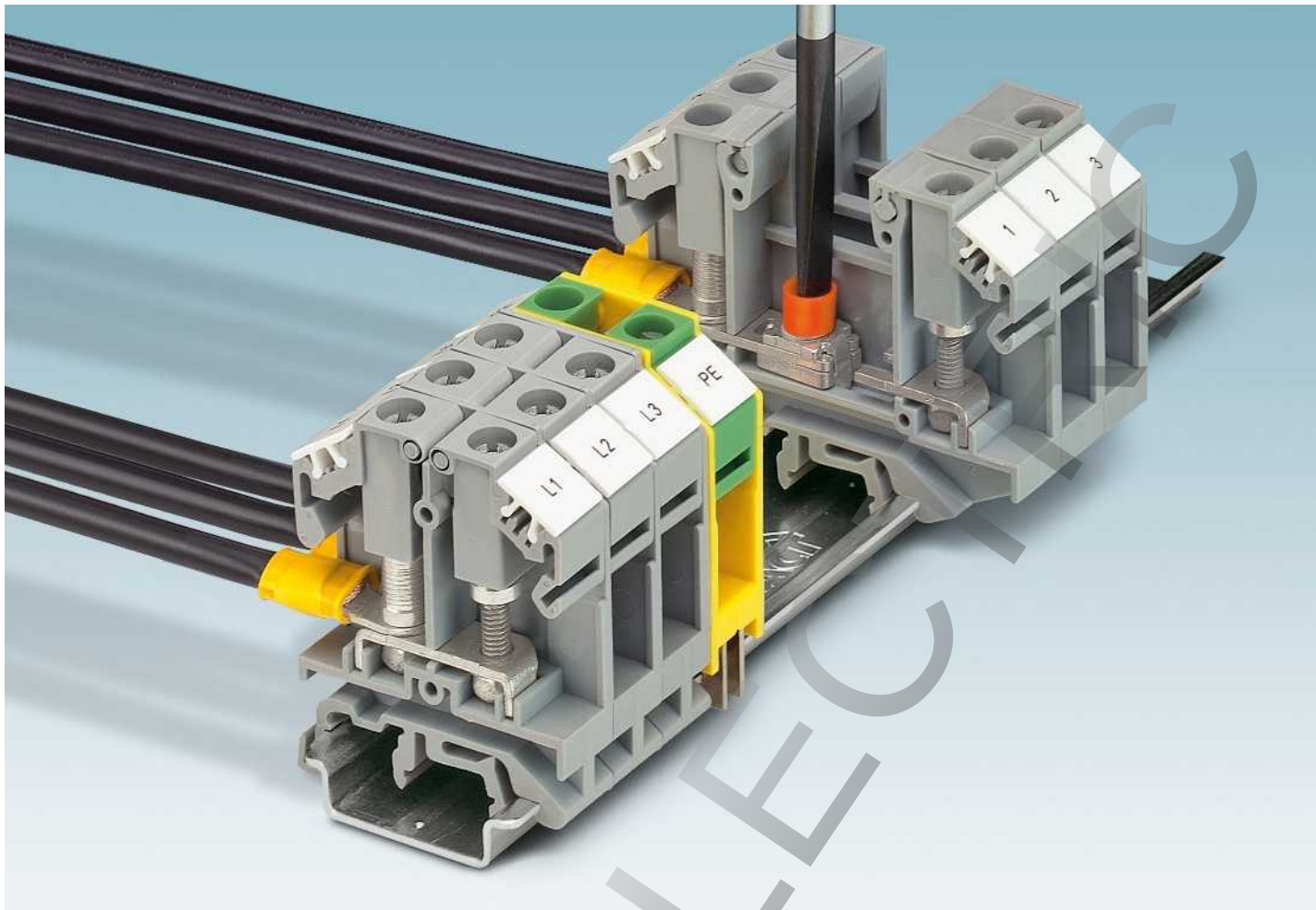

Компактная конструкция

Благодаря компактной конструкции болтовые соединительные клеммы ОТТА идеально подходят для распределительных устройств с небольшим монтажным пространством.



Удобное и быстрое подсоединение проводников

Отличительным признаком этой серии является откидная крышка с невыпадающими колпачковыми гайками. Это обеспечивает быстрое соединение с использованием кольцевых кабельных наконечников.



Встроенная система защиты от прикосновения

Откидная верхнеподвесная створка наряду с направлением колпачковой гайки обеспечивает также защиту от прикосновений при использовании изолированных кольцевых кабельных наконечников.

Проходные и заземляющие клеммы ОТТА ...

- Удобное и быстрое подсоединение проводников с невыпадающей колпачковой гайкой
- Безопасное применение даже при высочайших требованиях при шокковой и вибрационной нагрузке
- экономящая пространство компактная конструкция
- Встроенный стопор

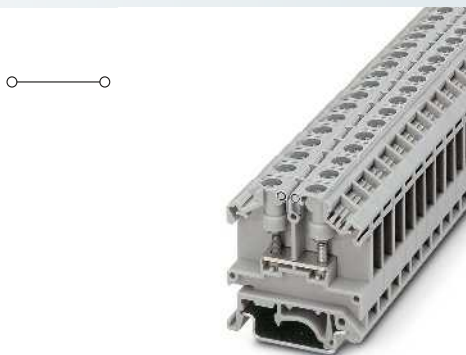

2,5 (2,5) мм², 24 А, проходная клемма

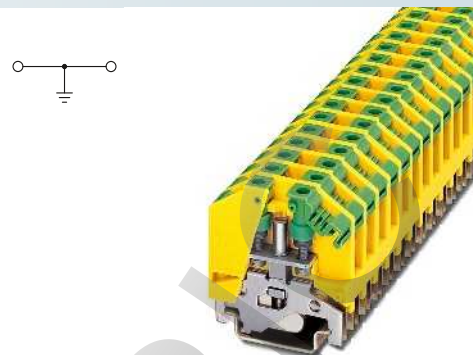

2,5 (2,5) мм², заземляющая клемма



Технические характеристики				
Ширина	Длина	Высота NS 35/7,5		
9	43,5	45,5		
Ширина	Длина	Высота NS 32		
9	43,5	50,5		
Макс. электрические данные	I_{макс.} [А]	U_{макс.} [В]	макс. Ø [мм²]	AWG (UL)
	24	800	0,1 - 2,5	-
Расчетные данные	МЭК 60947-7-1			
	МЭК	UL	CSA	МЭК/ EN 60079-7
Расчетное напряжение	[В]	800	600	600
Номинальный ток / сечение	[А] / [мм ²]	24 / 2,5	20 / -	20 / -
Расчетное сечение	[мм ²]	2,5	-	-
Диапазон сечений	AWG	26 - 14	-	22-14
Сечение подключаемого провода DIN 46234	Кабельный наконечник по DIN 46234			
	[мм ²]	0,1 - 2,5		
Болт для зажимов/диаметр отверстия/ширина	[мм]	3 / 3,2 / 7,6		
Цвет маркировки	красный	1,50 мм ²		
	синего цвета	2,50 мм ²		
Сечение подключаемого провода DIN 46237	Кабельный наконечник DIN 46237			
	[мм ²]	0,5 - 2,5		
Болт для зажимов/диаметр отверстия/ширина	[мм]	3 / 3,2 / 7,6		
Общие характеристики	Резьба винтов			
	[Нм]	M3		
		0,6 - 0,8		
		PA		
		V0		



Технические характеристики				
Ширина	Длина	Высота NS 35/7,5		
10	43,5	45,5		
Ширина	Длина	Высота NS 32		
10	43,5	50,5		
Макс. электрические данные	I_{макс.} [А]	U_{макс.} [В]	макс. Ø [мм²]	AWG (UL)
	24	800	0,1 - 2,5	-
Расчетные данные	МЭК 60947-7-2			
	МЭК	UL	CSA	МЭК/ EN 60079-7
Расчетное напряжение	[В]	800	600	600
Номинальный ток / сечение	[А] / [мм ²]	24 / 2,5	20 / -	20 / -
Расчетное сечение	[мм ²]	2,5	-	-
Диапазон сечений	AWG	26 - 14	-	22-14
Сечение подключаемого провода DIN 46234	Кабельный наконечник по DIN 46234			
	[мм ²]	0,1 - 2,5		
Болт для зажимов/диаметр отверстия/ширина	[мм]	3 / 3,2 / 7,6		
Цвет маркировки	красный	1,50 мм ²		
	синего цвета	2,50 мм ²		
Сечение подключаемого провода DIN 46237	Кабельный наконечник DIN 46237			
	[мм ²]	0,5 - 2,5		
Болт для зажимов/диаметр отверстия/ширина	[мм]	3 / 3,2 / 7,6		
Общие характеристики	Резьба винтов			
	[Нм]	M3		
		0,6 - 0,8		
		PA		
		V2		

Данные для заказа

Описание	Полюсов	Цвет	Тип	I _{макс.}	Артикул №	Штук
Клемма, для установки на рейку NS 35...		серый	ОТТА 2,5		0790530	50
Клемма с винтами для крепления шупа тестера		серый	ОТТА 2,5-P/P		0790543	50
Заземляющая клемма, для монтажа на рейку NS 35...		желто-зел.				

Данные для заказа

Тип	Артикул №	Штук
ОТТА 2,5-PE	0790556	50

Принадлежности

Описание	Цвет	Тип	I _{макс.}	Артикул №	Штук	
Нрышка, ширина 1,5 мм	серый	D-ОТТА 2,5		0790569	50	
Гребенчатый мостик	2	серый	EB 2-ОТТА 2,5	24 А	3026065	10
	3	серый	EB 3-ОТТА 2,5	24 А	3026078	10
	4	серый	EB 4-ОТТА 2,5	24 А	3026081	10
	5	серый	EB 5-ОТТА 2,5	24 А	3026094	10
	6	серый	EB 6-ОТТА 2,5	24 А	3026104	10
	7	серый	EB 7-ОТТА 2,5	24 А	3026117	10
	10	серый	EB 10-ОТТА 2,5	24 А	3026120	10
Разделитель клеммных групп, для электрического и визуального разделения клеммных групп, толщина 1,5 мм	серый	АТР-ОТТА 2,5		0790572	50	
Отвертка		SZS 0,6X3,5		1205053	10	
Маркировка бокового паза		ZB 8 (см. каталог 5)				

Принадлежности

Тип	Артикул №	Штук
EB 2-ОТТА 2,5	3026065	10
EB 3-ОТТА 2,5	3026078	10
EB 4-ОТТА 2,5	3026081	10
EB 5-ОТТА 2,5	3026094	10
EB 6-ОТТА 2,5	3026104	10
EB 7-ОТТА 2,5	3026117	10
EB 10-ОТТА 2,5	3026120	10
АТР-ОТТА 2,5	0790572	50
SZS 0,6X3,5	1205053	10
ZB 8 (см. каталог 5)		

Болтовые клеммы ОТТА

Проходные и заземляющие клеммы ОТТА ...

- Удобное и быстрое подсоединение проводников с невыпадающей колпачковой гайкой
- Безопасное применение даже при высочайших требованиях при шоковой и вибрационной нагрузке
- экономящая пространство компактная конструкция
- Встроенный стопор



6 (6) мм², 41 А, проходная клемма



		Технические характеристики			
Размеры		Ширина	Длина	Высота NS 35/7,5	
	[мм]	11	43,5	52	
Размеры		Ширина	Длина	Высота NS 32	
	[мм]	11	43,5	57	
Макс. элентрические данные		I _{макс.} [А]	U _{макс.} [В]	макс. Ø [мм ²]	AWG (UL)
		41	800	0,1 - 6	-
Расчетные данные		МЭК 60947-7-1	UL	CSA	МЭК/EN 60079-7
Расчетное напряжение	[В]	800	600	600	-
Номинальный ток / сечение	[А] / [мм ²]	41 / 6	30 / -	30 / -	-
Расчетное сечение	[мм ²]	6	-	-	-
Диапазон сечений	AWG	26 - 10	-	22-10	-
Сечение подключаемого провода DIN 46234		Кабельный наконечник по DIN 46234	[мм ²]	0,1 - 6	
		Болт для зажимов/диаметр отверстия/ширина	[мм]	4 / 4,3 / 9,6	
		Цвет маркировки	красный	1,50 мм ²	
			синего цвета	2,50 мм ²	
			желтого цвета	6,00 мм ²	
Сечение подключаемого провода DIN 46237		Кабельный наконечник DIN 46237	[мм ²]	0,5 - 2,5	
		Болт для зажимов/диаметр отверстия/ширина	[мм]	4 / 4,3 / 9,6	
Общие характеристики		Резьба винтов		M4	
		Момент затяжки	[Нм]	1,5 - 1,8	
		Изоляционный материал		PA	
		Класс воспламеняемости согласно UL 94		V0	
Описание	Полюсов	Цвет			
Клемма, для установки на рейку NS 35... с винтами для крепления щупа тестера		серый			
Заземляющая клемма, для монтажа на рейку NS 35...		желто-зел.			
Клемма, для установки на рейку NS 35... с винтами М6		серый			
Крышка, ширина 1,5 мм		серый			
Крышка, ширина 2 мм		серый			
Гребенчатый мостик					
	2	серый			
	3	серый			
	4	серый			
	7	серый			
	10	серый			
Разделитель клеммных групп, для электрического и визуального разделения клеммных групп, толщина 1,5 мм		серый			
Отвертка					
Маркировка бонового паза					
Данные для заказа					
Тип	I _{макс.}	Артикул №	Штук		
ОТТА 6		0790433	50		
ОТТА 6-Р/Р		0790404	50		
Принадлежности					
D-ОТТА 6		0790417	50		
EB 2-ОТТА 6	41 А	0790608	10		
EB 3-ОТТА 6	41 А	3026036	10		
EB 4-ОТТА 6	41 А	3026049	10		
EB 7-ОТТА 6	41 А	3026052	10		
EB 10-ОТТА 6	41 А	0790420	10		
АТР-ОТТА 2,5		0790572	50		
SZS 1,0X6,5 VDE		1205079	10		
ZB 8 (см. каталог 5)					

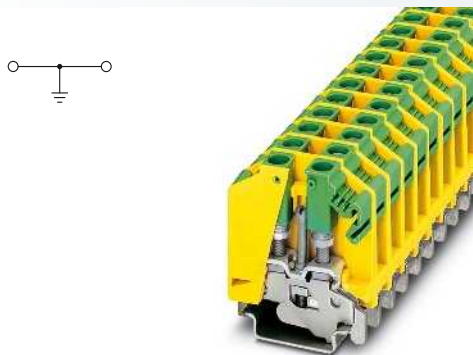

6 (6) мм², заземляющая клемма

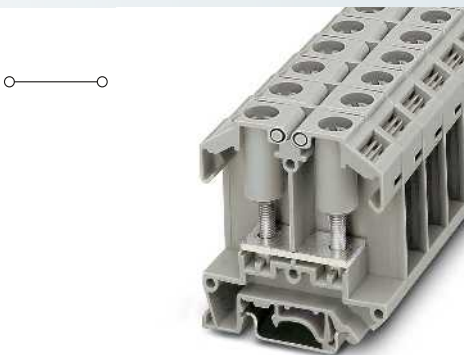

25 (25) мм², 101 А, проходная клемма



Технические характеристики			
Ширина	Длина	Высота NS 35/7,5	
12	43,5	52	
Ширина	Длина	Высота NS 32	
12	43,5	57	
		макс. Ø [мм ²]	AWG (UL)
		0,1 - 6	-
МЭН 60947-7-2			
МЭК	UL	CSA	МЭК/ EN 60079-7
-	-	-	-
-	30	-	-
6	-	-	-
26 - 10	-	22-10	-
0,1 - 6			
4 / 4,3 / 9,6			

Технические характеристики			
Ширина	Длина	Высота NS 35/7,5	
18	60	64,5	
Ширина	Длина	Высота NS 32	
18	60	69,5	
I _{макс.} [А]	U _{макс.} [В]	макс. Ø [мм ²]	AWG (UL)
101	800	0,1 - 25	-
МЭН 60947-7-1			
МЭК	UL	CSA	МЭК/ EN 60079-7
800	600	600	-
101 / 25	115 / -	100 / -	-
25	-	-	-
26 - 4	-	18-4	-
0,1 - 25			
5 / 5,3 / 16			

0,5 - 2,5	4 / 4,3 / 9,6
M4	1,5 - 1,8
PA	
V0	

1 - 6	5 / 5,3 / 16
M5	2,5 - 3
PA	
V0	

Данные для заказа

Данные для заказа

Тип	Артикул №	Штук
ОТТА 6-PE	0790527	50

Тип	Артикул №	Штук
ОТТА 25-M5	0790488	50
ОТТА 25-M6	0790491	50

Принадлежности

Принадлежности

EB 2- ОТТА 6	0790608	10
EB 3-ОТТА 6	3026036	10
EB 4-ОТТА 6	3026049	10
EB 7-ОТТА 6	3026052	10
EB 10- ОТТА 6	0790420	10
SZS 1,0X6,5 VDE	1205079	10
ZB 8 (см. каталог 5)		

D-ОТТА 25	0790514	50
АТР-ОТТА 25	0790501	50
SZS 1,0X6,5 VDE	1205079	10
ZB 10 (см. каталог 5)		

Болтовые клеммы ОТТА

Клеммы с размыкателем для измерительных трансформаторов ОТТА 6-T...



- Для простого и наглядного контроля во вторичных цепях измерительных трансформаторов тока могут использоваться клеммы с размыкателем ОТТА 6-T...
- Компактная конструкция
- Коммутационные перемычки с гнездами для измерительного штекера и без них



6 (6) мм², 36 А, клемма с размыкателем для измерительного трансформатора



Технические характеристики

Размеры	Ширина [мм]	Длина [мм]	Высота NS 35/7,5
Размеры	11	69	52
Размеры	11	69	Высота NS 32
Макс. элентрические данные	I _{ном.} [А]	U _{макс.} [В]	макс. Ø [мм ²] AWG (UL)
Расчетные данные	МЭК 60947-7-1	МЭК	UL
Расчетное напряжение	[В]	800	600
Номинальный ток / сечение	[А] / [мм ²]	36 / 6	30 / -
Расчетное сечение	[мм ²]	6	-
Диапазон сечений	AWG	26 - 10	-
Сечение подключаемого провода DIN 46234	Кабельный наконечник по DIN 46234	[мм ²]	0,1 - 6
Болт для зажимов/диаметр отверстия/ширина	[мм]	4 / 4,3 / 9,6	
Цвет маркировки	красный	1,50 мм ²	
	синего цвета	2,50 мм ²	
	желтого цвета	6,00 мм ²	
Сечение подключаемого провода DIN 46237	Кабельный наконечник DIN 46237	[мм ²]	0,5 - 2,5
Болт для зажимов/диаметр отверстия/ширина	[мм]	4 / 4,3 / 9,6	
Общие характеристики	Место крепления: резьба винтов / момент затяжки	- / [Нм]	M4 / 1,5 - 1,8
	Разделитель: резьба винтов / момент затяжки	- / [Нм]	M4 / 0,6 - 0,8
Изоляционный материал			PA
Класс воспламеняемости согласно UL 94			V0

Данные для заказа

Описание	Полюсов	Цвет
Клемма с размыкателем, для монтажа на рейку NS 35...		серый
Клемма, с винтами контрольных гнезд, для установки на NS 35...		серый
Разделительная клемма, с винтами для контрольных гнезд, для установки коммутационных перемычек, установка на NS 35...		серый

Тип	I _{макс.}	Артикул №	Штук
ОТТА 6-T		0790446	50

Принадлежности

Крышка, ширина 1,5 мм		серый
Гребенчатый мостик		серый
	2	серый
	3	серый
	4	серый
	7	серый
	10	серый
Коммутационная перемычка	2	серебристый
Блокировочное устройство, вставное		белый
Отвертка		
Маркировка бонового паза		

D-ОТТА 6-T		0790459	50
EB 2- ОТТА 6	36 А	0790608	10
EB 3-ОТТА 6	36 А	3026036	10
EB 4-ОТТА 6	36 А	3026049	10
EB 7-ОТТА 6	36 А	3026052	10
EB 10- ОТТА 6	36 А	0790420	10
S-ОТТА 6-T		0311199	50
SZS 1,0X6,5 VDE		1205079	10
ZB 10 (см. каталог 5)			



6 (6) мм², 36 А, клемма с размыкателем для измерительного трансформатора, с винтами для установки измерительного щупа

6 (6) мм², 41 А, клемма с размыкателем для измерительного трансформатора, с винтами для установки измерительного щупа, для установки коммутационных перемычек



Технические характеристики			
Ширина	Длина	Высота NS 35/7,5	
11	69	52	
Ширина	Длина	Высота NS 32	
11	69	57	
I _{макс.} [А]	U _{макс.} [В]	макс. Ø [мм ²]	AWG (UL)
36	800	0,1 - 6	-
МЭК 60947-7-1			
МЭК	UL	CSA	МЭК/EN 60079-7
800	600	600	-
36 / 6	30 / -	25 / -	-
6	-	-	-
26 - 10	-	22-10	-
0,1 - 6			
4 / 4,3 / 9,6			
1,50 мм ²			
2,50 мм ²			
6,00 мм ²			
0,5 - 2,5			
4 / 4,3 / 9,6			
M4 / 1,5 - 1,8			
M4 / 1,2 - 1,4			
PA			
V0			

Технические характеристики			
Ширина	Длина	Высота NS 35/7,5	
11	79,2	52	
Ширина	Длина	Высота NS 32	
11	79,2	57	
I _{макс.} [А]	U _{макс.} [В]	макс. Ø [мм ²]	AWG (UL)
41	1000	0,1 - 6	-
МЭК 60947-7-1			
МЭК	UL	CSA	МЭК/EN 60079-7
1000	600	-	-
41 / 6	30 / -	-	-
6	-	-	-
26 - 10	-	-	-
0,1 - 6			
4 / 4,3 / 9,6			
1,50 мм ²			
2,50 мм ²			
6,00 мм ²			
0,5 - 2,5			
4 / 4,3 / 9,6			
M4 / 1,5 - 1,8			
M4 / 1,2 - 1,4			
PA			
V0			

Данные для заказа			
Тип	I _{макс.}	Артикул №	Штук
ОТТА 6-T-P/P		0790462	50

Данные для заказа			
Тип	I _{макс.}	Артикул №	Штук
ОТТА 6-T/SB-P/P		3001269	50

Принадлежности			
D-ОТТА 6-T		0790459	50
EB 2- ОТТА 6	36 А	0790608	10
EB 3-ОТТА 6	36 А	3026036	10
EB 4-ОТТА 6	36 А	3026049	10
EB 7-ОТТА 6	36 А	3026052	10
EB 10- ОТТА 6	36 А	0790420	10
S-ОТТА 6-T		0311199	50
SZS 1,0X6,5 VDE		1205079	10
ZB 10 (см. каталог 5)			

Принадлежности			
D-ОТТА/RBO-SB		3001355	50
EB 2- ОТТА 6	36 А	0790608	10
EB 3-ОТТА 6	36 А	3026036	10
EB 4-ОТТА 6	36 А	3026049	10
EB 7-ОТТА 6	36 А	3026052	10
EB 10- ОТТА 6	36 А	0790420	10
USBR 2-11		3001356	50
SZS 1,0X6,5 VDE		1205079	10
ZB 10 (см. каталог 5)			



Множество вариантов исполнения

Серия изделий RBO включает компактные болтовые клеммы от M5 до M16 для подсоединения любых проводников сечением от 0,5 - 300 мм²

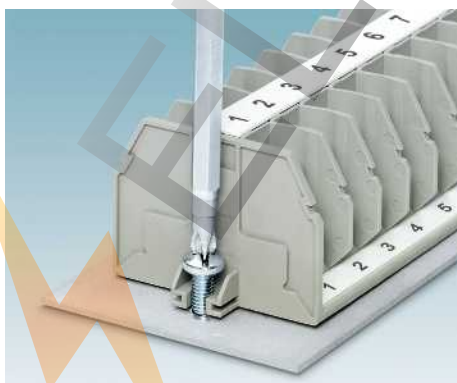

Гибкость монтажа

Болтовые клеммы имеют две возможности монтажа:

- установка на все монтажные рейки европейских стандартов
- Прямая установка на монтажную пластину



Модульная защита от прикосновения

С помощью большого количества принадлежностей возможно просто реализовать модульную защиту от прикосновения в соответствии с требованиями.

Болтовые клеммы RBO 5..., для кольцевого и вилочного кабельного наконечника M5

- Компактное соединение с помощью кольцевых или вилочных кабельных наконечников
- Соединительный канал для распределения потенциалов стандартными винтовыми перемычками
- Коммутационная перемычка с изоляцией для коммутируемых поперечных соединений
- Монтаж на обычных монтажных рейках или прямо в распределительной коробке

Примечания:
 1) 57 А при последовательном соединении, 41 А при соединении с перескакиванием



10 (10) мм², 57 А, проходная клемма, для установки на монтажную рейку

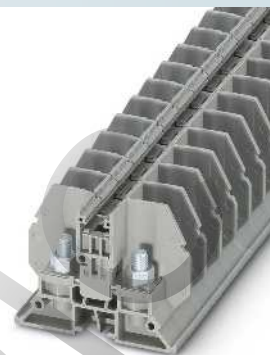

10 (10) мм², 57 А, проходная клемма, для непосредственного монтажа



Технические характеристики				
Ширина	Длина	Высота NS 35/7,5		
13	53,3	47		
Ширина	Длина	Высота NS 32		
13	53,3	52		
Ширина	Длина	Высота		
13	53,3	-		
I _{макс.} [А]	U _{макс.} [В]	макс. Ø [мм ²]	AWG (UL)	
57	800	0,1 - 10	-	
МЭН 60947-7-1				
МЭН	UL	CSA	МЭН/ EN 60079-7	
Расчетное напряжение	[В]	800	600	-
Номинальный ток / сечение	[А] / [мм ²]	57 / 10	45 / -	-
Расчетное сечение	[мм ²]	10	-	-
Диапазон сечений	AWG	26 - 8	-	-
Сечение подключаемого провода DIN 46234				
Кабельный наконечник по DIN 46234	[мм ²]	0,1 - 10		
Болт для зажимов/диаметр отверстия/ширина	[мм]	5 / 5,3 / 10		
Сечение подключаемого провода DIN 46237				
Кабельный наконечник DIN 46237	[мм ²]	0,5 - 6		
Болт для зажимов/диаметр отверстия/ширина	[мм]	5 / 5,3 / 10		
Цвет маркировки		красный	1,00 мм ²	
		синего цвета	2,50 мм ²	
		желтого цвета	6,00 мм ²	
Общие характеристики				
Наружная резьба		M5		
Момент затяжки	[Нм]	2 - 2,2		
Изоляционный материал		PA		
Класс воспламеняемости согласно UL 94		V0		

Технические характеристики				
Ширина	Длина	Высота NS 35/7,5		
13	53,3	-		
Ширина	Длина	Высота NS 32		
13	53,3	-		
Ширина	Длина	Высота		
13	53,3	37		
I _{макс.} [А]	U _{макс.} [В]	макс. Ø [мм ²]	AWG (UL)	
57	800	0,1 - 10	-	
МЭН 60947-7-1				
МЭН	UL	CSA	МЭН/ EN 60079-7	
Расчетное напряжение	[В]	800	600	-
Номинальный ток / сечение	[А] / [мм ²]	57 / 10	45 / -	-
Расчетное сечение	[мм ²]	10	-	-
Диапазон сечений	AWG	26 - 8	-	-
Сечение подключаемого провода DIN 46234				
Кабельный наконечник по DIN 46234	[мм ²]	0,1 - 10		
Болт для зажимов/диаметр отверстия/ширина	[мм]	5 / 5,3 / 10		
Сечение подключаемого провода DIN 46237				
Кабельный наконечник DIN 46237	[мм ²]	0,5 - 6		
Болт для зажимов/диаметр отверстия/ширина	[мм]	5 / 5,3 / 10		
Цвет маркировки		красный	1,00 мм ²	
		синего цвета	2,50 мм ²	
		желтого цвета	6,00 мм ²	
Общие характеристики				
Наружная резьба		M5		
Момент затяжки	[Нм]	2 - 2,2		
Изоляционный материал		PA		
Класс воспламеняемости согласно UL 94		V0		

Данные для заказа				
Тип	I _{макс.}	Артикул №	Штук	
RBO 5		3058059	50	

Данные для заказа				
Тип	I _{макс.}	Артикул №	Штук	
RBO 5-F		3058062	50	
RBO 5-F/4		3058237	1	
RBO 5-F/6		3058240	1	
RBO 5-F/8		3058253	1	
RBO 5-F/12		3059252	1	

Принадлежности				
D-RSC 5		3058020	50	
FB 10-13	57 А ¹⁾	3059126	10	
FB 10-13 ISO	24 А	3059663	10	
TS-KK 3		2770215	50	
AP RSC		3058017	10	
SHN 8		1209868	1	
ZB 13 (см. каталог 5)				
ZBF 13 (см. каталог 5)				

Принадлежности				
D-RSC 5-F		3059647	50	
FB 10-13	57 А ¹⁾	3059126	10	
FB 10-13 ISO	24 А	3059663	10	
TS-KK 3		2770215	50	
AP RSC		3058017	10	
SHN 8		1209868	1	
ZB 13 (см. каталог 5)				
ZBF 13 (см. каталог 5)				

Описание	Полюсов	Цвет
Болтовая клемма, для монтажа на NS 32... или NS 35...		серый
Фланцевая клемма, для прямого монтажа, вкл. фланец крышки D-RSC 5-F		серый
Блок фланцевых клемм, для непосредственного монтажа, вкл. фланец крышки D-RSC 5-F, 4 контакта		серый
Блок, 6 контактов		серый
Блок, 8 контактов		серый
Блок, 12 контактов		серый

Нрышка, ширина 2,2 мм		серый
Фланец крышки		серый
Винтовая перемычка, изолированная	10	серебристый
Изолирующая перемычка, съемная, с 10 винтами	10	серебристый
Разделительная пластина, для разделения соседних перемычек, с возможностью последующего раздвижения, без контактных потерь		серый
Защитный профиль, длина 1 м		прозрачный
Торцовый ключ		
Маркировка средней гайки		
Маркировка бокового паза		

Болтовые клеммы RBO и RSC

Болтовые клеммы для измерительных трансформаторов RBO 5-T..., для кольцевого и вилочного наконечника M5

- Соединительные винты с контрольным отводом шириной 4 мм
- Компактное соединение с помощью кольцевых или вилочных кабельных наконечников
- Соединительный канал для распределения потенциалов стандартными винтовыми переключателями
- Коммутационная переключательная с изоляцией для коммутируемых поперечных соединений
- Монтаж на монтажных рейках или прямо в распределительной коробке

Примечания:

1) 57 А при последовательном соединении, 41 А при соединении с перескакиванием

2) Расчетное напряжение при разъединении 630 В

Размеры		[мм]
Размеры		[мм]
Размеры		[мм]
Макс. электрические данные		
Расчетные данные		
Расчетное напряжение	[В]	800 ²⁾
Номинальный ток / сечение	[А] / [мм ²]	50 / 10
Расчетное сечение	[мм ²]	10
Диапазон сечений	AWG	26 - 8
Сечение подключаемого провода DIN 46234		
Кабельный наконечник по DIN 46234	[мм ²]	0,1 - 10
Болт для зажимов/диаметр отверстия/ширина	[мм]	5 / 5,3 / 10
Сечение подключаемого провода DIN 46237		
Кабельный наконечник DIN 46237	[мм ²]	0,5 - 6
Болт для зажимов/диаметр отверстия/ширина	[мм]	5 / 5,3 / 10
Цвет маркировки		красный синего цвета желтого цвета
Общие характеристики		
Разделитель: резьба винтов / момент затяжки	- / [Нм]	M4 / 1,2 - 1,4
Наружная резьба		M5
Момент затяжки	[Нм]	2 - 2,2
Изоляционный материал		PA
Класс воспламеняемости согласно UL 94		V0

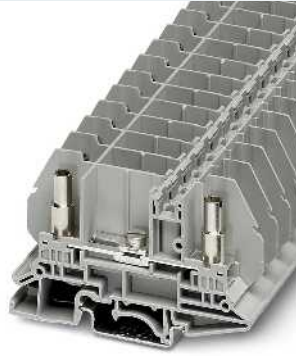
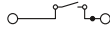

10 (10) мм², 50 А, клемма с размыкателем для измерительного трансформатора



Технические характеристики			
Ширина	Длина	Высота NS 35/7,5	
13	79,9	47	
Ширина	Длина	Высота NS 32	
13	79,9	52	
Ширина	Длина	Высота	
13	79,9	-	
I _{max.} [А]	U _{max.} [В]	макс. Ø [мм ²]	AWG (UL)
50	800 ²⁾	0,1 - 10	-
МЭК 60947-7-1	UL	CSA	МЭК/ EN 60079-7
Расчетное напряжение	[В]	800 ²⁾	600
Номинальный ток / сечение	[А] / [мм ²]	50 / 10	45 / -
Расчетное сечение	[мм ²]	10	-
Диапазон сечений	AWG	26 - 8	-
Сечение подключаемого провода DIN 46234			
Кабельный наконечник по DIN 46234	[мм ²]	0,1 - 10	
Болт для зажимов/диаметр отверстия/ширина	[мм]	5 / 5,3 / 10	
Сечение подключаемого провода DIN 46237			
Кабельный наконечник DIN 46237	[мм ²]	0,5 - 6	
Болт для зажимов/диаметр отверстия/ширина	[мм]	5 / 5,3 / 10	
Цвет маркировки		красный синего цвета желтого цвета	
Общие характеристики			
Разделитель: резьба винтов / момент затяжки	- / [Нм]	M4 / 1,2 - 1,4	
Наружная резьба		M5	
Момент затяжки	[Нм]	2 - 2,2	
Изоляционный материал		PA	
Класс воспламеняемости согласно UL 94		V0	

Данные для заказа

Описание	Полюсов	Цвет	Тип	I _{max.}	Артикул №	Штук
Клемма с размыкателем, для монтажа на NS 32... или NS 35...		серый	RBO 5-T		3058114	50
Контрольная разделительная клемма, с фланцем, для прямого монтажа		серый				

Принадлежности

Нрышка, ширина 2,2 мм	Цвет	Тип	I _{max.}	Артикул №	Штук
Винтовая переключательная, изолированная	серый	D-RSC 5-T		3058046	50
Изолирующая переключательная, съемная, с 10 винтами	10 серебристый	FB 10-13	57 А ¹⁾	3059126	10
	10 серебристый	FB 10-13 ISO	24 А	3059663	10
Разделительная пластина, для разделения соседних переключателей, с возможностью последующего раздвижения, без контактных потерь	серый	TS-KK 3		2770215	50
Защитный профиль, длина 1 м	прозрачный	AP RSC-T		3059139	10
Отвертка		SZG 0,9X6,5 VDE		1205134	10

Маркировка среднего паза	ZB 13 (см. каталог 5)
Маркировка бокового паза	ZBF 13 (см. каталог 5)

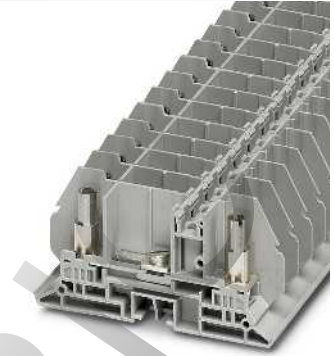
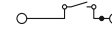

10 (10) мм², 50 А, клемма с размыкателем для измерительного трансформатора, для непосредственного монтажа



Технические характеристики			
Ширина	Длина	Высота NS 35/7,5	
13	79,9	-	
Ширина	Длина	Высота NS 32	
13	79,9	-	
Ширина	Длина	Высота	
13	79,9	39,7	
I _{max.} [А]	U _{max.} [В]	макс. Ø [мм ²]	AWG (UL)
50	800 ²⁾	0,1 - 10	-
МЭК 60947-7-1	UL	CSA	МЭК/ EN 60079-7
Расчетное напряжение	[В]	800 ²⁾	600
Номинальный ток / сечение	[А] / [мм ²]	50 / 10	45 / -
Расчетное сечение	[мм ²]	10	-
Диапазон сечений	AWG	26 - 8	-
Сечение подключаемого провода DIN 46234			
Кабельный наконечник по DIN 46234	[мм ²]	0,1 - 10	
Болт для зажимов/диаметр отверстия/ширина	[мм]	5 / 5,3 / 10	
Сечение подключаемого провода DIN 46237			
Кабельный наконечник DIN 46237	[мм ²]	0,5 - 6	
Болт для зажимов/диаметр отверстия/ширина	[мм]	5 / 5,3 / 10	
Цвет маркировки		красный синего цвета желтого цвета	
Общие характеристики			
Разделитель: резьба винтов / момент затяжки	- / [Нм]	M4 / 1,2 - 1,4	
Наружная резьба		M5	
Момент затяжки	[Нм]	2 - 2,2	
Изоляционный материал		PA	
Класс воспламеняемости согласно UL 94		V0	

Данные для заказа

Описание	Полюсов	Цвет	Тип	I _{max.}	Артикул №	Штук
Клемма с размыкателем, для монтажа на NS 32... или NS 35...		серый	RBO 5-T-F		3058169	50

Принадлежности

Нрышка, ширина 2,2 мм	Цвет	Тип	I _{max.}	Артикул №	Штук
Винтовая переключательная, изолированная	серый	D-RSC 5-T-F		3059346	50
Изолирующая переключательная, съемная, с 10 винтами	10 серебристый	FB 10-13	57 А ¹⁾	3059126	10
	10 серебристый	FB 10-13 ISO	24 А	3059663	10
Разделительная пластина, для разделения соседних переключателей, с возможностью последующего раздвижения, без контактных потерь	серый	TS-KK 3		2770215	50
Защитный профиль, длина 1 м	прозрачный	AP RSC-T		3059139	10
Отвертка		SZG 0,9X6,5 VDE		1205134	10

Маркировка среднего паза	ZB 13 (см. каталог 5)
Маркировка бокового паза	ZBF 13 (см. каталог 5)

Болтовые клеммы RBO 6..., для кольцевого и вилочного кабельного наконечника M6

- Компактное соединение с помощью кольцевых или вилочных кабельных наконечников
- Соединительный канал для распределения потенциалов стандартными винтовыми перемычками
- Коммутационная перемычка с изоляцией для коммутируемых поперечных соединений
- Монтаж на монтажных рейках или прямо в распределительной коробке

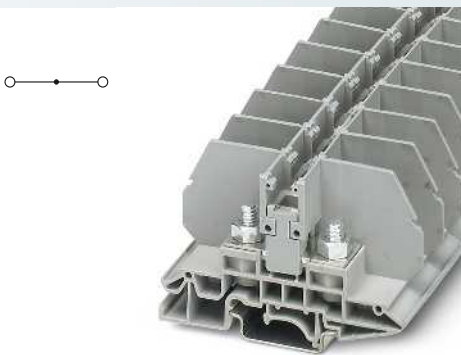

35 (35) мм², 125 А, проходная клемма, для установки на монтажную рейку

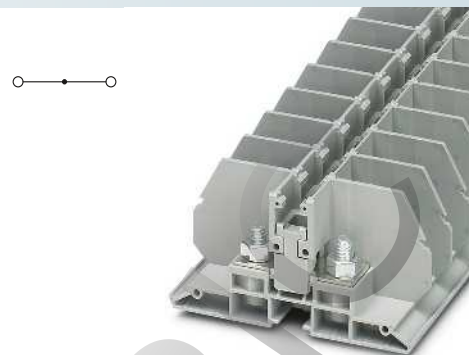

35 (35) мм², 125 А, проходная клемма, для прямого монтажа



Технические характеристики			
Ширина	Длина	Высота NS 35/7,5	
17	80,8	49,8	
Ширина	Длина	Высота NS 32	
17	80,8	54,8	
Ширина	Длина	Высота	
17	80,8	-	
I _{макс.} [А]	U _{макс.} [В]	макс. Ø [мм ²]	AWG (UL)
125	800	2,5 - 35	-
МЭН 60947-7-1			
МЭН	UL	CSA	МЭН/ EN 60079-7
Расчетное напряжение	[В]	800	600
Номинальный ток / сечение	[А] / [мм ²]	125 / 35	115 / -
Расчетное сечение	[мм ²]	35	-
Диапазон сечений	AWG	12 - 2	-
Сечение подключаемого провода DIN 46234			
Кабельный наконечник по DIN 46234	[мм ²]	6 - 35	
Болт для зажимов/диаметр отверстия/ширина	[мм]	6 / 6,5 / 15	
Сечение подключаемого провода DIN 46237			
Кабельный наконечник DIN 46237	[мм ²]	2,5 - 6	
Болт для зажимов/диаметр отверстия/ширина	[мм]	6 / 6,5 / 11	
	синего цвета	2,50 мм ²	
	желтого цвета	6,00 мм ²	
Общие характеристики			
Наружная резьба		M6	
Момент затяжки	[Нм]	3,2 - 3,7	
Изоляционный материал		PA	
Класс воспламеняемости согласно UL 94		V0	



Технические характеристики			
Ширина	Длина	Высота NS 35/7,5	
17	80,8	-	
Ширина	Длина	Высота NS 32	
17	80,8	-	
Ширина	Длина	Высота	
17	80,8	39,7	
I _{макс.} [А]	U _{макс.} [В]	макс. Ø [мм ²]	AWG (UL)
125	800	2,5 - 35	-
МЭН 60947-7-1			
МЭН	UL	CSA	МЭН/ EN 60079-7
Расчетное напряжение	[В]	800	600
Номинальный ток / сечение	[А] / [мм ²]	125 / 35	115 / -
Расчетное сечение	[мм ²]	35	-
Диапазон сечений	AWG	12 - 2	-
Сечение подключаемого провода DIN 46234			
Кабельный наконечник по DIN 46234	[мм ²]	6 - 35	
Болт для зажимов/диаметр отверстия/ширина	[мм]	6 / 6,5 / 15	
Сечение подключаемого провода DIN 46237			
Кабельный наконечник DIN 46237	[мм ²]	2,5 - 6	
Болт для зажимов/диаметр отверстия/ширина	[мм]	6 / 6,5 / 11	
	синего цвета	2,50 мм ²	
	желтого цвета	6,00 мм ²	
Общие характеристики			
Наружная резьба		M6	
Момент затяжки	[Нм]	3,2 - 3,7	
Изоляционный материал		PA	
Класс воспламеняемости согласно UL 94		V0	

Данные для заказа

Тип	I _{макс.}	Артикул №	Штук
RBO 6		3075896	40

Данные для заказа

Тип	I _{макс.}	Артикул №	Штук
RBO 6-F		3075935	40

Принадлежности

Тип	I _{макс.}	Артикул №	Штук
D-RSC 6		3213098	50
FB 10-17	57 А	3075951	10
FB 10-17 ISO	57 А	3213085	10
TS-KK 3		2770215	50
AP RSC-T		3059139	10

Принадлежности

Тип	I _{макс.}	Артикул №	Штук
D-RSC 6-F		3213108	50
FB 10-17	57 А	3075951	10
FB 10-17 ISO	57 А	3213085	10
TS-KK 3		2770215	50
AP RSC-T		3059139	10

Маркировка среднего паза	
Маркировка бокового паза	

ZB 17 (см. каталог 5)	
ZBF 17 (см. каталог 5)	

ZB 17 (см. каталог 5)	
ZBF 17 (см. каталог 5)	

Болтовые клеммы RBO и RSC

Болтовые клеммы RBO, открытые, для кольцевых и вилочных наконечников



- Возможность установки приспособления для защиты от прикосновений
- Компактное соединение с помощью кольцевых или вилочных кабельных наконечников
- Разветвление цепей с помощью дополнительных шин
- Защитные колпаки для болтовых клемм RBO 10, RBO 12 и RBO 16 можно опломбировать во избежание непреднамеренного открытия. Предназначенные для этого вставные проушины входят в объем поставки защитных крышек
- Клеммы RBO 10, RBO 12 и RBO 16 имеют измерительное гнездо 4 мм в середине клеммы

Возможность монтажа

- Монтаж на монтажных рейках или прямо в распределительной коробке, см. рисунок ниже

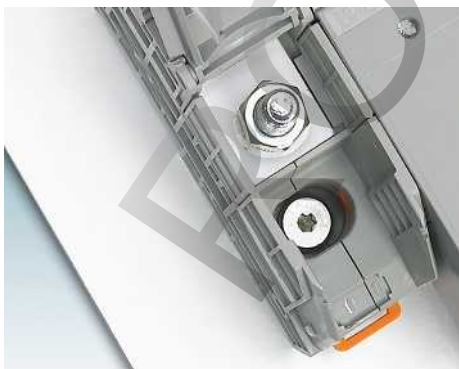

Примечания:

Подходящие контрольные штеперы см. на следующей странице

¹⁾ Указания по монтажу и применению дополнительных принадлежностей во взрывоопасной среде Ex см. на странице 602.

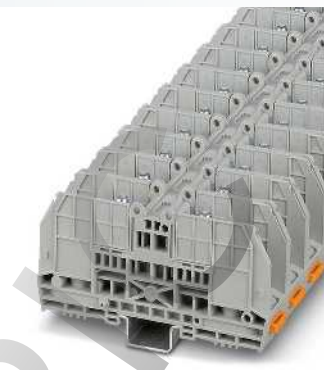
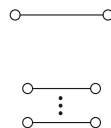

70 (70) мм², 192 А, проходная клемма, для установки на монтажную рейку и прямого монтажа



SEV13ATEX0132U / IECEx SEV13.0003U

Технические характеристики

Размеры	[мм]			
Ширина	29	Длина 136	Высота NS 35/15 74,5	
Макс. электрические данные			I _{max.} [А]	U _{max.} [В]
			192	1000
Расчетные данные			МЭК 60947-7-1	МЭК
Расчетное напряжение	[В]	1000	UL	CSA
Номинальный ток / сечение	[А] / [мм ²]	192 / 70	600	МЭК/ EN 60079-7
Расчетное сечение	[мм ²]	70	175 / -	690
Диапазон сечений	AWG	8 - 2/0	175 / -	187 / 70
Сечение подключаемого провода DIN 46234			-	2,5-70
Кабельный наконечник по DIN 46234	[мм ²]	2,5 - 70	-	8 - 2/0
Болт для зажимов/диаметр отверстия/ширина	[мм]	8 / 8,4 / 22	-	
Соединительная способность DIN 46235			-	
Кабельный наконечник по DIN 46235	[мм ²]	16 - 70	-	
Болт для зажимов/диаметр отверстия/ширина	[мм]	8 / 8,4 / 24	-	
Сечение подключаемого провода DIN 46237			-	
Кабельный наконечник DIN 46237	[мм ²]	2,5 - 6	-	
Болт для зажимов/диаметр отверстия/ширина	[мм]	8 / 8,4 / 14	-	
		2,50 мм ²	-	
		6,00 мм ²	-	
Общие характеристики			синего цвета	
Наружная резьба		M8	желтого цвета	
Момент затяжки	[Нм]	6 - 12		
Изоляционный материал		PA		
Класс воспламеняемости согласно UL 94		V0		

Данные для заказа

Описание	Полюсов	Цвет
Болтовые клеммы, для непосредственного монтажа или монтажа на рейку NS 35/15		серый
Блок, 3-полюсный, (3 x серый)		серый
Блок, 4-полюсный, (3 x серый, 1 x синий)		серый/синий
Блок, 4-полюсный, (3 x серый, 1 x черно-желтый)		серый/черно-желтый
Блок, 5-полюсный, (3 x серый, 1 x синий, 1 x черно-желтый)		серый/синий/черно-желтый

Тип	I _{max.}	Артикул №	Штук
RBO 8		3213137	10
RBO 8 BU		3213136	5
RBO 8-FE		3213139	5
RBO 8-3L		3076206	2
RBO 8-3L/N		3076248	2
RBO 8-3L/FE		3076124	2
RBO 8-3L/N/FE		3076280	2

Принадлежности¹⁾

Перемычка, для объединения соседних силовых клемм	2 серебристый		
	3 серебристый		
Крышка, для защиты от прикосновения к токоведущим частям, устанавливается после подсоединения проводников с кабельными наконечниками		серый	
Концевой фиксатор, алюминий, для навинчивания, используется в качестве концевой опоры для клемм 50 - 300 мм ² , маркируется ZB 10, для установки на NS 35...		серый	
Держатели для маркировки клеммных блоков, регулируются по высоте, для концевых фиксаторов CLIPFIX ..., маркируются с помощью этикеток EML (20x8) или непосредственно маркером B-STIFT или X-PEN		серый	

RBO 8-VS 2	192 А	3213179	10
RBO 8-VS 3	192 А	3213182	10
HC-RBO 8		3247967	10
HC-RBO 8 BU		3247969	10
HC-RBO 8-FE		3247968	10
E/AL-NS 35		1201662	10

Маркировка центрального паза

UC-TM 12, UCT-TM 12 или ZB 12 (см. каталог 5)

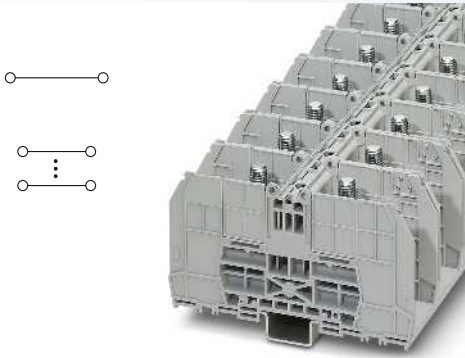

150 (150) мм², 309 А, проходная клемма, для установки на монтажную рейку и прямого монтажа

CEC ENEC
 Ex:
 SEV13ATEX0132U / IECEx SEV13.0003U

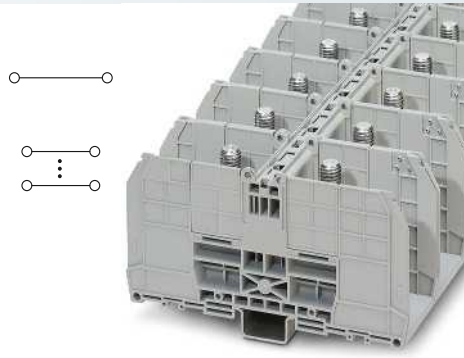

240 (240) мм², 415 А, проходная клемма, для установки на монтажную рейку и прямого монтажа

CEC ENEC
 Ex:
 SEV13ATEX0132U / IECEx SEV13.0003U

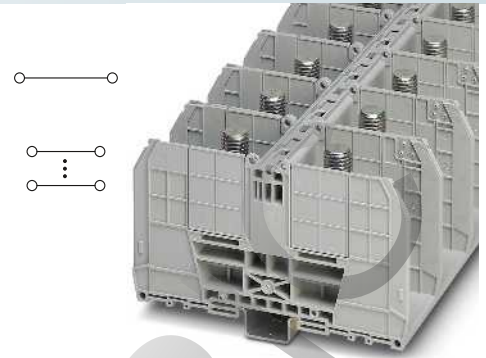

300 (300) мм², 520 А, проходная клемма, для установки на монтажную рейку и прямого монтажа

CEC ENEC
 Ex:
 SEV13ATEX0132U / IECEx SEV13.0003U

Технические характеристики			
Ширина	Длина	Высота NS 35/15	
41	144	84,5	
I _{макс.} [A]	U _{макс.} [В]	макс. Ø [мм ²]	AWG (UL)
309	1000	6 - 150	10-350
МЭК 60947-7-1			
МЭК	UL	CSA	МЭК/ EN 60079-7
1000	600	1000	1100
309 / 150	310 / -	310 / -	309 / 150
150	-	6-150	-
10 - 300	10-350	10-350	10 - 300
6 - 150			
10 / 10,5 / 30			
16 - 150			
10 / 10,5 / 34			
6 - 6			
10 / 10,5 / 18			
6,00 мм ²			
M10			
10 - 20			
PA			
V0			

Технические характеристики			
Ширина	Длина	Высота NS 35/15	
49	164	90,8	
I _{макс.} [A]	U _{макс.} [В]	макс. Ø [мм ²]	AWG (UL)
415	1000	10 - 240	8-600
МЭК 60947-7-1			
МЭК	UL	CSA	МЭК/ EN 60079-7
1000	600	1000	1100
415 / 240	420 / -	420 / -	415 / 240
240	-	-	10-240
8 - 500	8-600	8-600	8 - 500
10 - 240			
12 / 13 / 38			
25 - 240			
12 / 13 / 42			
-			
- / - / -			
M12			
14 - 30			
PA			
V0			

Технические характеристики			
Ширина	Длина	Высота NS 35/15	
54,8	164	99,3	
I _{макс.} [A]	U _{макс.} [В]	макс. Ø [мм ²]	AWG (UL)
520	1000	25 - 300	4-1000
МЭК 60947-7-1			
МЭК	UL	CSA	МЭК/ EN 60079-7
1000	600	1000	1100
520 / 300	540 / -	540 / -	520 / 300
300	-	-	25-300
4 - 600	4-1000	4-1000	4 - 600
25 - 240			
16 / 17 / 38			
50 - 300			
16 / 17 / 48			
-			
- / - / -			
M16			
25 - 35			
PA			
V0			

Данные для заказа			
Тип	I _{макс.}	Артикул №	Штук
RBO 10		3244614	5
RBO 10 BU		3244616	5
RBO 10-FE		3244615	5
RBO 10-3L		3076219	2
RBO 10-3L/N		3076251	2
RBO 10-3L/FE		3076137	2
RBO 10-3L/N/FE		3076293	2

Данные для заказа			
Тип	I _{макс.}	Артикул №	Штук
RBO 12		3244627	5
RBO 12 BU		3244629	5
RBO 12-FE		3244628	5
RBO 12-3L		3076222	1
RBO 12-3L/N		3076264	1
RBO 12-3L/FE		3076140	1
RBO 12-3L/N/FE		3076303	1

Данные для заказа			
Тип	I _{макс.}	Артикул №	Штук
RBO 16		3244630	5
RBO 16 BU		3244632	5
RBO 16-FE		3244631	5
RBO 16-3L		3076235	1
RBO 16-3L/N		3076277	1
RBO 16-3L/FE		3076153	1
RBO 16-3L/N/FE		3076316	1

Принадлежности ¹⁾			
RBO 10-VS 2	309 А	3244643	10
RBO 10-VS 3	309 А	3244656	10
HC-RBO 10		3247970	6
HC-RBO 10 BU		3247972	6
HC-RBO 10-FE		3247971	6
E/AL-NS 35		1201662	10
KLM 3-L		0814788	100

Принадлежности ¹⁾			
RBO 12-VS 2	415 А	3244669	10
RBO 12-VS 3	415 А	3244672	10
HC-RBO 12		3247983	6
HC-RBO 12 BU		3247985	6
HC-RBO 12-FE		3247984	6
E/AL-NS 35		1201662	10
KLM 3-L		0814788	100

Принадлежности ¹⁾			
RBO 16-VS 2	520 А	3244685	10
RBO 16-VS 3	520 А	3244698	10
HC-RBO 16		3247996	6
HC-RBO 16 BU		3247998	6
HC-RBO 16-FE		3247997	6
E/AL-NS 35		1201662	10
KLM 3-L		0814788	100

UC-TM 12, UCT-TM 12 или ZB 12 (см. каталог 5)

UC-TM 12, UCT-TM 12 или ZB 12 (см. каталог 5)

UC-TM 12, UCT-TM 12 или ZB 12 (см. каталог 5)

Болтовые клеммы RBO и RSC

Болтовые клеммы RBO с защитными крышками, для кольцевых и вилочных наконечников

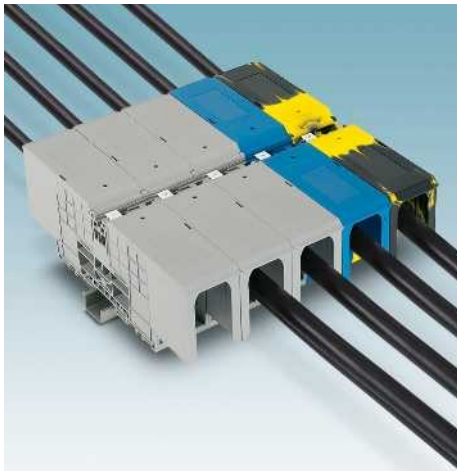

- С защитной крышкой
- Компактное соединение с помощью кольцевых или вилочных кабельных наконечников
- Разветвление цепей с помощью соединительных шин
- Защитные крышки для болтовых клемм RBO 10, RBO 12 и RBO 16 можно опломбировать во избежание непреднамеренного открытия. Предназначенные для этого вставные проушины входят в объем поставки
- Клеммы RBO 10, RBO 12 и RBO 16 имеют измерительное гнездо 4 мм в середине клеммы
- Для индивидуальной маркировки защитных крышек могут использоваться следующие этикетки:
0817028 EML (51X25)R
0817031 EML (51X25)R YE
0817002 EML (51X25)R SR



Примечания:

- 1) Указания по монтажу и применению дополнительных принадлежностей во взрывоопасной среде Ex см. на странице 602.
- 2) Кабельный наконечник должен быть изолирован термоусадочным кембриком.

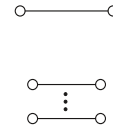

70 (70) мм², 192 А, проходная клемма, для установки на монтажную рейку и прямого монтажа

ERC
 Ex:
 SEV13ATEX0132U / IECEx SEV13.0003U

Технические характеристики

Размеры	[мм]				
Ширина	29	Длина 184	Высота NS 35/15 74,5		
Макс. электрические данные					
$I_{max.}$ [A]	192	$U_{max.}$ [В]	макс. Ø [мм ²] AWG (UL)		
		1500 ²⁾	6 - 70 -		
Расчетные данные					
Расчетное напряжение	[В]	1500 ²⁾	600	-	690
Номинальный ток / сечение	[А] / [мм ²]	192 / 70	175 / -	-	187 / 70
Расчетное сечение	[мм ²]	70	-	-	2,5-70
Диапазон сечений	AWG	8 - 2/0	-	-	8 - 2/0
Сечение подключаемого провода DIN 46234					
Кабельный наконечник по DIN 46234	[мм ²]	2,5 - 70			
Болт для зажимов/диаметр отверстия/ширина	[мм]	8 / 8,4 / 22			
Соединительная способность DIN 46235					
Кабельный наконечник по DIN 46235	[мм ²]	16 - 70			
Болт для зажимов/диаметр отверстия/ширина	[мм]	8 / 8,4 / 24			
Сечение подключаемого провода DIN 46237					
Кабельный наконечник DIN 46237	[мм ²]	2,5 - 6			
Болт для зажимов/диаметр отверстия/ширина	[мм]	8 / 8,4 / 14			
		2,50 мм ² синего цвета			
		6,00 мм ² желтого цвета			
Общие характеристики					
Наружная резьба		M8			
Момент затяжки	[Нм]	6 - 12			
Изоляционный материал		PA			
Класс воспламеняемости согласно UL 94		V0			

Данные для заказа

Тип	$I_{max.}$	Артикул №	Штук
RBO 8-NC		3247973	5
RBO 8-NC BU		3247974	5
RBO 8-FE-NC		3247975	5
RBO 8-3L-NC		3076044	2
RBO 8-3L/N-NC		3076086	2
RBO 8-3L/FE-NC		3076125	2
RBO 8-3L/N/FE-NC		3076167	2

Принадлежности¹⁾

Тип	$I_{max.}$	Артикул №	Штук
RBO 8-VS 2	192 А	3213179	10
RBO 8-VS 3	192 А	3213182	10
E/AL-NS 35		1201662	10

Маркировка центрального паза
 UC-TM 12, UCT-TM 12 или ZB 12 (см. каталог 5)

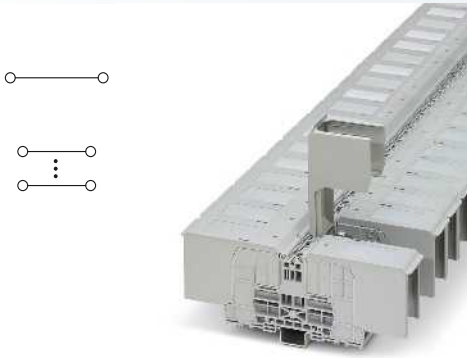

150 (150) мм², 309 А, проходная клемма, для установки на монтажную рейку и прямого монтажа



SEV13ATEX0132U / IECEx SEV13.0003U

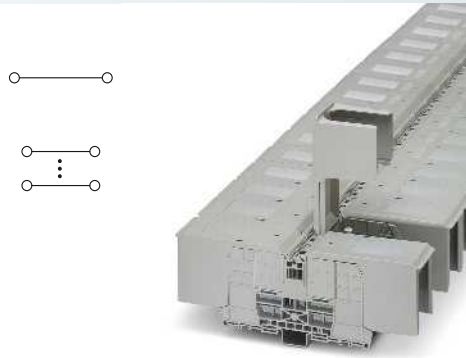

240 (240) мм², 415 А, проходная клемма, для установки на монтажную рейку и прямого монтажа



SEV13ATEX0132U / IECEx SEV13.0003U

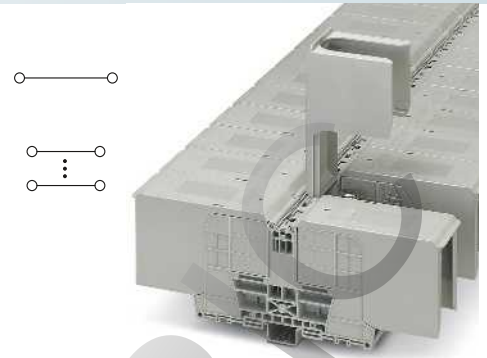

300 (300) мм², 520 А, проходная клемма, для установки на монтажную рейку и прямого монтажа



SEV13ATEX0132U / IECEx SEV13.0003U

Технические характеристики			
Ширина	Длина	Высота NS 35/15	
41	235	84,5	
I _{макс.} [А]	U _{макс.} [В]	макс. Ø [мм ²]	AWG (UL)
309	1500 ²⁾	6 - 150	10-350
МЭК 60947-7-1			⊕
МЭК	UL	CSA	МЭК/ EN 60079-7
1500 ²⁾	600	1000	1100
309 / 150	310 / -	310 / -	309 / 150
150	-	6-150	-
10 - 300	10-350	10-350	10 - 300
6 - 150			
10 / 10,5 / 30			
16 - 150			
10 / 10,5 / 34			
6 - 6			
10 / 10,5 / 18			
6,00 мм ²			
M10			
10 - 20			
PA			
V0			

Технические характеристики			
Ширина	Длина	Высота NS 35/15	
49	265	90,8	
I _{макс.} [А]	U _{макс.} [В]	макс. Ø [мм ²]	AWG (UL)
415	1500 ²⁾	10 - 240	8-600
МЭК 60947-7-1			⊕
МЭК	UL	CSA	МЭК/ EN 60079-7
1500 ²⁾	600	1000	1100
415 / 240	420 / -	420 / -	415 / 240
240	-	-	10-240
8 - 500	8-600	8-600	8 - 500
10 - 240			
12 / 13 / 38			
25 - 240			
12 / 13 / 42			
-			
- / - / -			
M12			
14 - 30			
PA			
V0			

Технические характеристики			
Ширина	Длина	Высота NS 35/15	
54,8	283,5	99,3	
I _{макс.} [А]	U _{макс.} [В]	макс. Ø [мм ²]	AWG (UL)
520	1500 ²⁾	25 - 300	4-1000
МЭК 60947-7-1			⊕
МЭК	UL	CSA	МЭК/ EN 60079-7
1500 ²⁾	600	1000	1100
520 / 300	540 / -	540 / -	520 / 300
300	-	-	25-300
4 - 600	4-1000	4-1000	4 - 600
25 - 240			
16 / 17 / 38			
50 - 300			
16 / 17 / 48			
-			
- / - / -			
M16			
25 - 35			
PA			
V0			

Данные для заказа			
Тип	I _{макс.}	Артикул №	Штук
RBO 10-HC		3247976	5
RBO 10-HC BU		3247977	5
RBO 10-FE-HC		3247978	5
RBO 10-3L-HC		3076057	2
RBO 10-3L/N-HC		3076099	2
RBO 10-3L/FE-HC		3076138	2
RBO 10-3L/N/FE-HC		3076170	2

Данные для заказа			
Тип	I _{макс.}	Артикул №	Штук
RBO 12-HC		3247986	5
RBO 12-HC BU		3247987	5
RBO 12-FE-HC		3247988	5
RBO 12-3L-HC		3076060	1
RBO 12-3L/N-HC		3076109	1
RBO 12-3L/FE-HC		3076141	1
RBO 12-3L/N/FE-HC		3076183	1

Данные для заказа			
Тип	I _{макс.}	Артикул №	Штук
RBO 16-HC		3247989	5
RBO 16-HC BU		3247990	5
RBO 16-FE-HC		3247991	5
RBO 16-3L-HC		3076073	1
RBO 16-3L/N-HC		3076112	1
RBO 16-3L/FE-HC		3076154	1
RBO 16-3L/N/FE-HC		3076196	1

Принадлежности ¹⁾			
RBO 10-VS 2	309 А	3244643	10
RBO 10-VS 3	309 А	3244656	10
E/AL-NS 35		1201662	10
KLM 3-L		0814788	100
PS-MT		0311647	10
PS-IH RD		0311579	10

Принадлежности ¹⁾			
RBO 12-VS 2	415 А	3244669	10
RBO 12-VS 3	415 А	3244672	10
E/AL-NS 35		1201662	10
KLM 3-L		0814788	100
PS-MT		0311647	10
PS-IH RD		0311579	10

Принадлежности ¹⁾			
RBO 16-VS 2	520 А	3244685	10
RBO 16-VS 3	520 А	3244698	10
E/AL-NS 35		1201662	10
KLM 3-L		0814788	100
PS-MT		0311647	10
PS-IH RD		0311579	10

UC-TM 12, UCT-TM 12 или ZB 12 (см. каталог 5)

UC-TM 12, UCT-TM 12 или ZB 12 (см. каталог 5)

UC-TM 12, UCT-TM 12 или ZB 12 (см. каталог 5)

Болтовые клеммы RBO и RSC

Винтовые клеммы RSC ..., для кольцевых и вилочных кабельных наконечников M4 и M5



- Компактное винтовое соединение от кольцевого и вилочного кабельного наконечника
- Соединительный канал для распределения потенциалов стандартными винтовыми перемычками
- Изоляционная винтовая перемычка дает возможность коротки поперечных клемм, а винт выполняет функцию токопроводящего коммутационного звена
- Монтаж на обычных монтажных рейках или прямо в распределительной коробке
- Защитный профиль, который крепится непосредственно на клеммах, служит для защиты от прикосновения
- Большая, непрерывная центральная маркировка
- Гайки и токопроводящие перемычки надежно закреплены в изолирующем корпусе



Примечания:

- 1) 57 А при последовательном соединении, 41 А при соединении с перескакиванием
- 2) Расчетное напряжение при разъединении 630 В



4 (6) мм², 32 А, проходная клемма



Технические характеристики

Размеры	Ширина	Длина	Высота NS 35/7,5	
[мм]	9	53,3	47,1	
Размеры	Ширина	Длина	Высота NS 32	
[мм]	9	53,3	52,1	
Размеры	Ширина	Длина	Высота	
[мм]	9	53,3	-	
Макс. элентрические данные	I _{макс.} [А]	U _{макс.} [В]	макс. Ø [мм ²]	AWG (UL)
	32	800	0,1 - 6	-
Расчетные данные	МЭК 60947-7-1			
	МЭК	UL	CSA	МЭК/EN 60079-7
Расчетное напряжение	[В]	800	600	-
Номинальный ток / сечение	[А] / [мм ²]	32 / 4	30 / -	-
Расчетное сечение	[мм ²]	4	-	-
Диапазон сечений	AWG	26 - 10	-	-
Сечение подключаемого провода DIN 46234				
Кабельный наконечник по DIN 46234	[мм ²]	0,1 - 6		
Болт для зажимов/диаметр отверстия/ширина	[мм]	4 / 4,3 / 8		
Сечение подключаемого провода DIN 46237				
Кабельный наконечник DIN 46237	[мм ²]	0,5 - 2,5		
Болт для зажимов/диаметр отверстия/ширина	[мм]	4 / 4,3 / 8		
Цвет маркировки		красный	1,00 мм ²	
		синего цвета	2,50 мм ²	
		желтого цвета		
Общие характеристики				
Наружная резьба		M4		
Момент затяжки	[Нм]	1,2 - 1,4		
Изоляционный материал		PA		
Класс воспламеняемости согласно UL 94		V0		

Данные для заказа

Тип	I _{макс.}	Артикул №	Штук
RSC 4		3058127	50

Принадлежности

D-RSC 5		3058020	50
FB 10-9	32 А	3059113	10
FB 10-9 ISO	24 А	3059650	10
TS-KK 3		2770215	50
AP RSC		3058017	10
SZS 1,0X6,5 VDE		1205079	10
SZK PH2 VDE		1205163	10

Описание	Полюсов	Цвет
Болтовая клемма, для монтажа на NS 32... или NS 35...		серый
Болтовая/фланцевая клемма, для прямого монтажа		серый
Блок, 4 контакта		серый
Блок, 6 контактов		серый
Блок, 8 контактов		серый
Блок, 12 контактов		серый

Нрышка, ширина 2,2 мм		серый
Винтовая перемычка, изолированная	10	серебристый
Изолирующая перемычка, съемная, с 10 винтами	10	серебристый
Разделительная пластина, для разделения соседних перемычек, с возможностью последующего раздвижения, без контактных потерь		серый
Защитный профиль, длина 1 м		прозрачный
Отвертка		

Маркировка центрального паза	
Маркировка бонового паза	

ZB 9 (см. каталог 5)	
ZBF 9 (см. каталог 5)	

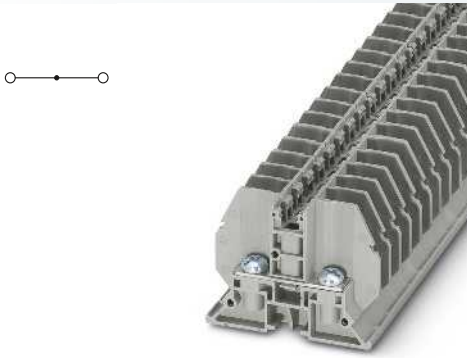

4 (6) мм², 32 А, проходная клемма, для непосредственного монтажа

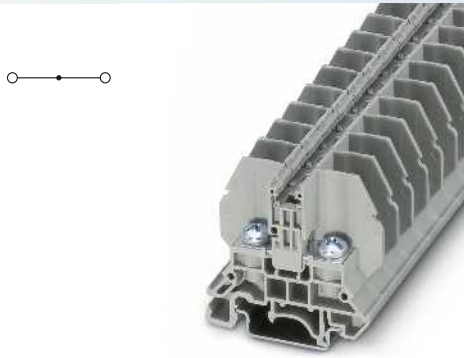

10 (10) мм², 57 А, проходная клемма

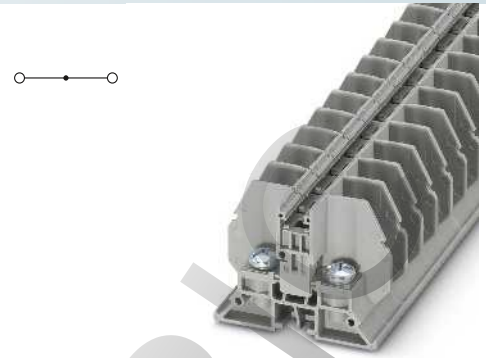

10 (10) мм², 57 А, проходная клемма, для непосредственного монтажа



Технические характеристики			
Ширина	Длина	Высота NS 35/7,5	
9	53,3	-	
Ширина	Длина	Высота NS 32	
9	53,3	-	
Ширина	Длина	Высота	
9	53,3	37	
I _{макс.} [А]	U _{макс.} [В]	макс. Ø [мм ²]	AWG (UL)
32	800 ²⁾	0,1 - 6	-
МЭН 60947-7-1	UL	CSA	МЭН/ EN 60079-7
800 ²⁾	600	-	-
32 / 4	30 / -	-	-
4	-	-	-
26 - 10	-	-	-
0,1 - 6			
4 / 4,3 / 8			
0,5 - 2,5			
4 / 4,3 / 8			
1,00 мм ²			
2,50 мм ²			
M4			
1,2 - 1,4			
PA			
V0			

Технические характеристики			
Ширина	Длина	Высота NS 35/7,5	
13	53,3	47,1	
Ширина	Длина	Высота NS 32	
13	53,3	52,1	
Ширина	Длина	Высота	
13	53,3	-	
I _{макс.} [А]	U _{макс.} [В]	макс. Ø [мм ²]	AWG (UL)
57	800	0,1 - 10	-
МЭН 60947-7-1	UL	CSA	МЭН/ EN 60079-7
800	600	-	-
57 / 10	45 / -	-	-
10	-	-	-
26 - 8	-	-	-
0,1 - 10			
5 / 5,3 / 10			
0,5 - 6			
5 / 5,3 / 10			
1,00 мм ²			
2,50 мм ²			
6,00 мм ²			
M5			
2 - 2,2			
PA			
V0			

Технические характеристики			
Ширина	Длина	Высота NS 35/7,5	
13	53,3	-	
Ширина	Длина	Высота NS 32	
13	53,3	-	
Ширина	Длина	Высота	
13	53,3	37	
I _{макс.} [А]	U _{макс.} [В]	макс. Ø [мм ²]	AWG (UL)
57	800	0,1 - 10	-
МЭН 60947-7-1	UL	CSA	МЭН/ EN 60079-7
800	600	-	-
57 / 10	45 / -	-	-
10	-	-	-
26 - 8	-	-	-
0,1 - 10			
5 / 5,3 / 10			
0,5 - 6			
5 / 5,3 / 10			
1,00 мм ²			
2,50 мм ²			
6,00 мм ²			
M5			
2 - 2,2			
PA			
V0			

Данные для заказа			
Тип	I _{макс.}	Артикул №	Штук
RSC 4-F		3058130	50
RSC 4-F/4		3059171	1
RSC 4-F/6		3059184	1
RSC 4-F/8		3059197	1
RSC 4-F/12		3059207	1

Данные для заказа			
Тип	I _{макс.}	Артикул №	Штук
RSC 5		3058143	50

Данные для заказа			
Тип	I _{макс.}	Артикул №	Штук
RSC 5-F		3058156	50
RSC 5-F/4		3059210	1
RSC 5-F/6		3059223	1
RSC 5-F/8		3059236	1
RSC 5-F/12		3059249	1

Принадлежности			
D-RSC 5-F		3059647	50
FB 10-9	32 А	3059113	10
FB 10-9 ISO	24 А	3059650	10
TS-KK 3		2770215	50
AP RSC		3058017	10
SZS 1,0X6,5 VDE		1205079	10
SZK PH2 VDE		1205163	10

Принадлежности			
D-RSC 5		3058020	50
FB 10-13	57 А ¹⁾	3059126	10
FB 10-13 ISO	24 А	3059663	10
TS-KK 3		2770215	50
AP RSC		3058017	10
SZS 1,0X6,5 VDE		1205079	10
SZK PH2 VDE		1205163	10

Принадлежности			
D-RSC 5-F		3059647	50
FB 10-13	57 А ¹⁾	3059126	10
FB 10-13 ISO	24 А	3059663	10
TS-KK 3		2770215	50
AP RSC		3058017	10
SZS 1,0X6,5 VDE		1205079	10
SZK PH2 VDE		1205163	10

ZB 9 (см. каталог 5)
ZBF 9 (см. каталог 5)

ZB 13 (см. каталог 5)
ZBF 13 (см. каталог 5)

ZB 13 (см. каталог 5)
ZBF 13 (см. каталог 5)

Болтовые клеммы RBO и RSC

Болтовые клеммы RSC 6 ..., M6 и клеммы с размыкателем для измерительных трансформаторов RSC 5-T..., M5

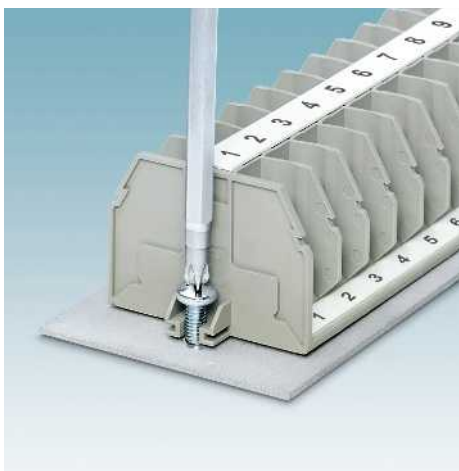

- Фланцевые клеммы для непосредственного монтажа в распределительных коробках
- Компактное винтовое соединение от кольцевого и вилочного кабельного наконечника
- Соединительный канал для распределения потенциалов стандартными винтовыми перемычками
- Изоляционная винтовая перемычка дает возможность коротки поперечных клемм, а винт выполняет функцию токопроводящего коммутационного звена
- Защитный профиль, который крепится непосредственно на клеммах, служит для защиты от прикосновения
- Большая, непрерывная маркировка центрального паза
- Гайки и токопроводящие перемычки надежно закреплены в изолирующем корпусе
- Простое создание блоков фланцевых клемм, см. рисунок ниже

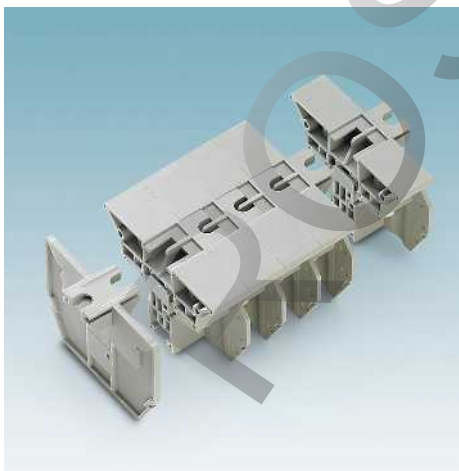

Примечания:

- 1) 57 А при последовательном соединении, 41 А при соединении с перескакиванием
- 2) Расчетное напряжение при разъединении 630 В.



35 (35) мм², 125 А, проходная клемма



Технические характеристики

Размеры	Ширина [мм]	Длина [мм]	Высота NS 35/7,5 [мм]	
Размеры	17	80,8	49,8	
Размеры	17	80,8	54,8	
Размеры	17	80,8	-	
Макс. электрические данные	I _{макс.} [А]	U _{макс.} [В]	макс. Ø [мм ²]	AWG (UL)
Макс. электрические данные	125	800	2,5 - 35	-
Расчетные данные	Расчетное напряжение [В]	Номинальный ток / сечение [А] / [мм ²]	Расчетное сечение [мм ²]	Диапазон сечений AWG
Расчетные данные	800	125 / 35	35	12 - 2
Сечение подключаемого провода DIN 46234	Кабельный наконечник по DIN 46234 [мм ²]	Болт для зажимов/диаметр отверстия/ширина [мм]		
Сечение подключаемого провода DIN 46237	Кабельный наконечник DIN 46237 [мм ²]	Болт для зажимов/диаметр отверстия/ширина [мм]		
Цвет маркировки	красный	синего цвета	2,50 мм ²	6,00 мм ²
Общие характеристики	Разделитель: резьба винтов / момент затяжки	- / [Нм]	- / -	
Общие характеристики	Наружная резьба	M6		
Общие характеристики	Момент затяжки	[Нм]	3,2 - 3,7	
Общие характеристики	Изоляционный материал	PA		
Общие характеристики	Класс воспламеняемости согласно UL 94	V0		

Данные для заказа

Описание	Полюсов	Цвет	Тип	I _{макс.}	Артикул №	Штук
Болтовая клемма, для монтажа на NS 32... или NS 35...		серый	RSC 6		3075870	40
Болтовая/фланцевая клемма, для прямого монтажа		серый				
Клеммы с размыкателем и измерительным преобразователем, для монтажа на рейки NS 35 и NS 32		серый				
Разделительная клемма для измерительного преобразователя, с фланцем, для непосредственного монтажа		серый				

Принадлежности

Описание	Полюсов	Цвет	Тип	I _{макс.}	Артикул №	Штук
Крышка, ширина 2,2 мм		серый	D-RSC 6		3213098	50
Жесткая перемычка, изолированная	10	серебристый	FB 10-17	57 А	3075951	10
Изолирующая перемычка, съемная, с 10 винтами	10	серебристый	FB 10-17 ISO	57 А	3213085	10
Разделительная пластина, для разделения соседних перемычек, с возможностью последующего раздвижения, без контактных потерь		серый	TS-KK 3		2770215	50
Защитный профиль, длина 1 м		прозрачный	AP RSC-T		3059139	10
Отвертка						
Маркировка центрального паза			ZB 17 (см. каталог 5)			
Маркировка бонового паза			ZBF 17 (см. каталог 5)			

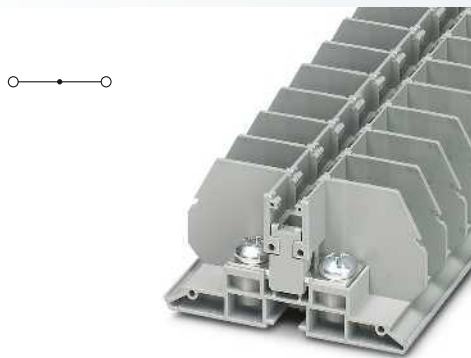

35 (35) мм², 125 А, проходная клемма, для прямого монтажа

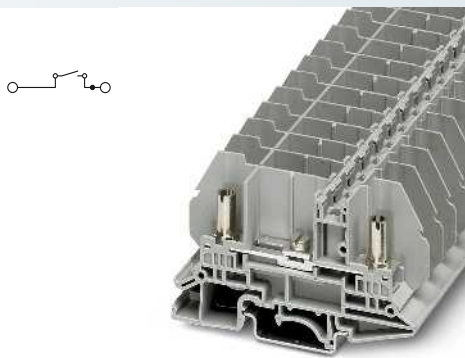

10 (10) мм², 50 А, клемма с размыкателем для измерительного трансформатора

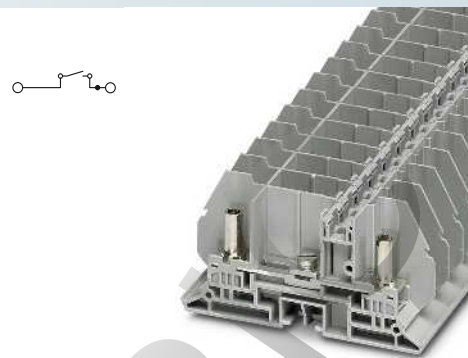

10 (10) мм², 50 А, клемма с размыкателем для измерительного трансформатора



Технические характеристики			
Ширина	Длина	Высота NS 35/7,5	
17	80,8	-	
Ширина	Длина	Высота NS 32	
17	80,8	-	
Ширина	Длина	Высота	
17	80,8	39,7	
I _{макс.} [А]	U _{макс.} [В]	макс. Ø [мм ²]	AWG (UL)
125	800	2,5 - 35	-
МЭК 60947-7-1	UL	CSA	МЭК/EN 60079-7
МЭК	UL	CSA	МЭК/EN 60079-7
800	600	600	-
125 / 35	115 / -	115	-
35	-	-	-
12 - 2	-	12-2	-
6 - 35			
6 / 6,5 / 15			
2,5 - 6			
6 / 6,5 / 11			
2,50 мм ²			
6,00 мм ²			
- / -			
M4	M4 / 1,2 - 1,4		
M6	M5		
3,2 - 3,7	2 - 2,2		
PA	PA		
V0	V0		

Технические характеристики			
Ширина	Длина	Высота NS 35/7,5	
13	79,9	49,8	
Ширина	Длина	Высота NS 32	
13	79,9	54,8	
Ширина	Длина	Высота	
13	79,9	-	
I _{макс.} [А]	U _{макс.} [В]	макс. Ø [мм ²]	AWG (UL)
50	800 ²⁾	0,1 - 10	-
МЭК 60947-7-1	UL	CSA	МЭК/EN 60079-7
МЭК	UL	CSA	МЭК/EN 60079-7
800 ²⁾	600	-	-
50 / 10	45 / -	-	-
10	-	-	-
26 - 8	-	-	-
0,1 - 10			
5 / 5,3 / 10			
0,5 - 6			
5 / 5,3 / 10			
1,00 мм ²			
2,50 мм ²			
6,00 мм ²			
M4 / 1,2 - 1,4			
M5			
2 - 2,2			
PA			
V0			

Технические характеристики			
Ширина	Длина	Высота NS 35/7,5	
13	79,9	-	
Ширина	Длина	Высота NS 32	
13	79,9	-	
Ширина	Длина	Высота	
13	79,9	39,7	
I _{макс.} [А]	U _{макс.} [В]	макс. Ø [мм ²]	AWG (UL)
50	800 ²⁾	0,1 - 10	-
МЭК 60947-7-1	UL	CSA	МЭК/EN 60079-7
МЭК	UL	CSA	МЭК/EN 60079-7
800 ²⁾	600	-	-
50 / 10	45 / -	-	-
10	-	-	-
26 - 8	-	-	-
0,1 - 10			
5 / 5,3 / 10			
0,5 - 6			
5 / 5,3 / 10			
1,00 мм ²			
2,50 мм ²			
6,00 мм ²			
M4 / 1,2 - 1,4			
M5			
2 - 2,2			
PA			
V0			

Данные для заказа			
Тип	I _{макс.}	Артикул №	Штук
RSC 6-F		3075919	40

Данные для заказа			
Тип	I _{макс.}	Артикул №	Штук
RSC 5-T		3058172	50

Данные для заказа			
Тип	I _{макс.}	Артикул №	Штук
RSC 5-T-F		3058334	50

Принадлежности			
D-RSC 6-F		3213108	50
FB 10-17	57 А	3075951	10
FB 10-17 ISO	57 А	3213085	10
TS-KK 3		2770215	50
AP RSC-T		3059139	10

Принадлежности			
D-RSC 5-T		3058046	50
FB 10-13	57 А ¹⁾	3059126	10
FB 10-13 ISO	24 А	3059663	10
TS-KK 3		2770215	50
AP RSC-T		3059139	10
SZG 0,9X6,5 VDE		1205134	10

Принадлежности			
D-RSC 5-T-F		3059346	50
FB 10-13	57 А ¹⁾	3059126	10
FB 10-13 ISO	24 А	3059663	10
TS-KK 3		2770215	50
AP RSC-T		3059139	10
SZG 0,9X6,5 VDE		1205134	10

ZB 17 (см. каталог 5)
ZBF 17 (см. каталог 5)

ZB 13 (см. каталог 5)
ZBF 13 (см. каталог 5)

ZB 13 (см. каталог 5)
ZBF 13 (см. каталог 5)



- Надежное подключение до 4 проводов с кабельными наконечниками, соответствующими требованиям DIN 46234, 46235 и 46237, в крайне ограниченных монтажных условиях
- Пружинная шайба защищает шестигранную гайку от саморазвинчивания
- Широкий ассортимент принадлежностей для удобного подключения проводов сечением до 120 мм²

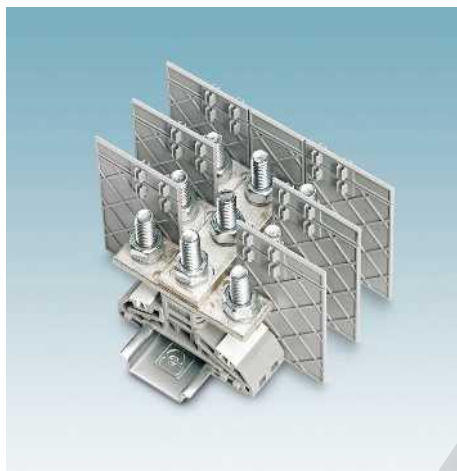

- Для разветвления цепей используются 2- и 3-контактные соединительные шины
- Для установки соединительных шин необходимо просто изолировать предусмотренное в разделительной пластине окошко

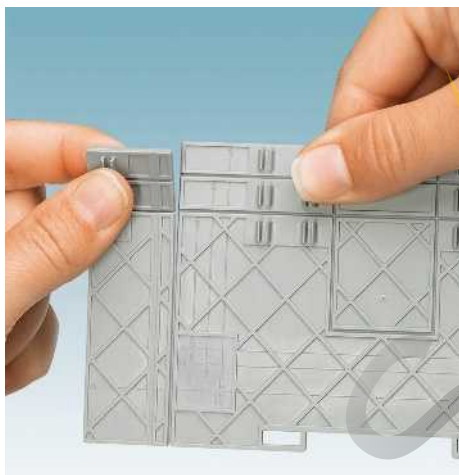

- Для семейства одно- и двухболтовых клемм применяются две разные разделительные пластины
- Маркировка разделительных пластин позволяет размещать их на соответствующей клемме в высоту или в длину

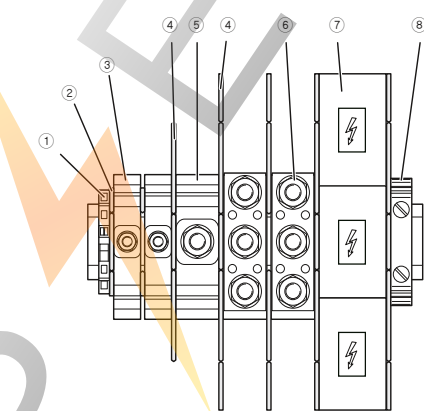

- 1 Концевой держатель CLIPFIX 35-5
- 2 Разделительная пластина HV M12/1-TP
- 3 Клемма на высокий ток HV M5/1 или HV M6/1
- 4 Разделительная пластина HV M12/2-TP
- 5 Клеммы на высокий ток HV M8/1, HV M10/1 или HV M12/1
- 6 Клеммы на высокий ток HV M6/2, HV M8/2 или HV M10/2
- 7 Крышка HV M10/1-AP
- 8 Концевой держатель E/AL-NS 35

Размеры	
Макс. электрические данные	[мм]
Расчетные данные	
Расчетное напряжение	[В]
Номинальный ток / сечение	[А] / [мм ²]
Расчетное сечение	[мм ²]
Диапазон сечений	AWG
Сечение подключаемого провода для болтовых клемм	
Кабельный наконечник по DIN 46234	[мм ²]
Кабельный наконечник по DIN 46235	[мм ²]
Кабельный наконечник DIN 46237	[мм ²]
Общие характеристики	
Длина болта	[мм]
Резьба винтов	
Момент затяжки	[Нм]
Изоляционный материал	
Класс воспламеняемости согласно UL 94	

Описание	Полюсов	Цвет
Клеммы на высокие токи, для установки на монтажную рейку NS 35...		серый

Перемычка, для объединения соседних сильноточных клемм	2	серебристый
	3	серебристый

Перемычка переходного сечения, для соединения выводов клемм HV M8/1 и HV M6/1	2	серебристый
	3	серебристый

Перемычка переходного сечения, для соединения выводов клемм HV M10/1 и HV M6/1	3	серебристый
--	---	-------------

Разделительная пластина	серый
Крышки	серый
Предупредительная табличка, самоклеющаяся, символы и надписи черного цвета: значок молнии и надпись „Внимание! Опасность“, размер этикетки: 13 x 23,5 мм	желтый

Предупредительная табличка, самоклеющаяся, символы и надписи черного цвета: значок молнии и надпись „Vorsicht Spannung - Attention Danger“ (ОПАСНОЕ НАПРЯЖЕНИЕ!), размер этикетки: 32 x 26 мм	желтый
---	--------

Концевой держатель, для установки на рейку NS 35, ширина 5,15 мм, маркировка при помощи ZB 5 и UCT-EM (30X5), возможность установки перемычек и контрольных штекеров	серый
--	-------

Концевой фиксатор, алюминиевый, для навинчивания, используется в качестве концевой опоры для клемм 50 - 300 мм ² , маркируется ZB 10, для установки на NS 35...	серебристый
--	-------------

Маркировка бокового паза

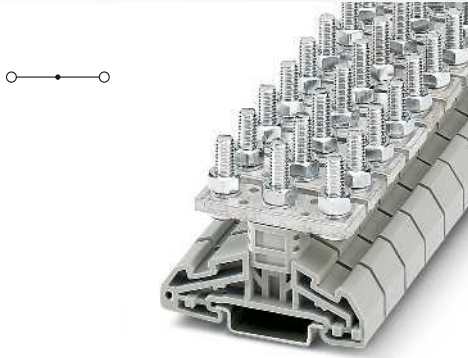

35 (35) мм², 125 А, М6 болтовая клемма

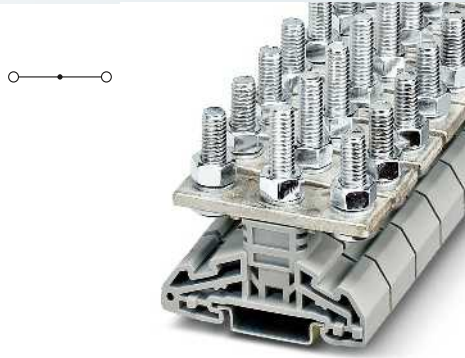

50 (50) мм², 150 А, М8 болтовая клемма

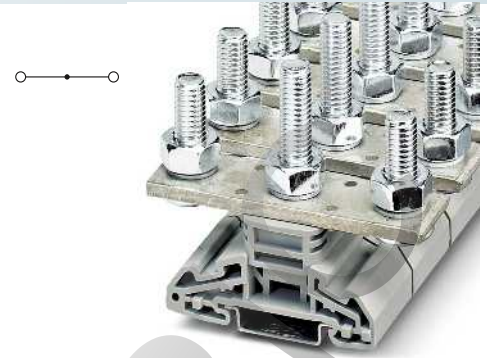

120 (120) мм², 269 А, М10 болтовая клемма

© EAC

© EAC

© EAC

Технические характеристики			
Ширина	Длина	Высота NS 35/7,5	
16	67	58	
I_{max} [А]	U_{max} [В]	макс. Ø [мм ²]	AWG (UL)
125	1000	2,5 - 35	-
МЭК 60947-7-1			
МЭК	UL / CUL	CSA	МЭК/ EN 60079-7
1000	-	1000	-
125 / 35	-	120 / -	-
35	-	-	-
14 - 2	-	-4	-
2,5 - 35			
6 - 35			
2,5 - 6			
16			
M6			
3 - 6			
PA			
V0			

Технические характеристики			
Ширина	Длина	Высота NS 35/7,5	
21	67	66	
I_{max} [А]	U_{max} [В]	макс. Ø [мм ²]	AWG (UL)
150	1000	2,5 - 50	-
МЭК 60947-7-1			
МЭК	UL / CUL	CSA	МЭК/ EN 60079-7
1000	-	1000	-
150 / 50	-	130 / -	-
50	-	-	-
14 - 1/0	-	-3	-
2,5 - 50			
6 - 35			
- 10			
21			
M8			
6 - 12			
PA			
V0			

Технические характеристики			
Ширина	Длина	Высота NS 35/7,5	
32	67	76	
I_{max} [А]	U_{max} [В]	макс. Ø [мм ²]	AWG (UL)
269	1000	6 - 120	-
МЭК 60947-7-1			
МЭК	UL / CUL	CSA	МЭК/ EN 60079-7
1000	-	1000	-
269 / 120	-	225 / -	-
120	-	-	-
10 - 250 kcmil	-	-00	-
6 - 120			
10 - 95			
- 6			
26			
M10			
10 - 20			
PA			
V0			

Данные для заказа			
Тип	I_{max}	Артикул №	Штук
HV M6/2		3049547	25

Данные для заказа			
Тип	I_{max}	Артикул №	Штук
HV M8/2		3049550	25

Данные для заказа			
Тип	I_{max}	Артикул №	Штук
HV M10/2		3049563	10

Принадлежности			
HV M6/1-VS 2	125 А	3049262	10
HV M6/1-VS 3	125 А	3049275	10
HV M12/2-TP			
HV M6/1-AP		3049903	25
WS-4K		1004584	10
CLIPFIX 35-5			
		3022276	50

Принадлежности			
HV M8/1-VS 2	150 А	3049369	10
HV M8/1-VS 3	150 А	3049372	10
HV M8/1 M6/1-STL			
		3071094	10
HV M12/2-TP			
HV M8/1-AP		3049398	25
WS-4K		1004584	10
E/AL-NS 35			
		1201662	10

Принадлежности			
HV M10/1-VS 2	269 А	3049466	10
HV M10/1-VS 3	269 А	3049479	10
HV M10/1 M6/1-STL2			
		3071081	10
HV M12/2-TP			
HV M10/1-AP		3049495	10
WS-4K		1004584	10
WS-2K			
		1004513	10
E/AL-NS 35			
		1201662	10

UC-TM 12, UCT-TM 12 или ZB 12 (см. каталог 5)

UC-TM 12, UCT-TM 12 или ZB 12 (см. каталог 5)

UC-TM 12, UCT-TM 12 или ZB 12 (см. каталог 5)

Болтовые клеммы RBO и RSC

Сильноточные клеммы HV ...

- Болтовые клеммы для кабельного наконечника, соответствующего требованиям DIN 46234, DIN 46235 и DIN 46237, дополняют ассортимент сильноточных разъемов UHV ...
- Для подключения до четырех проводов
- Варианты с болтами от M5 до M12
- Широкий выбор принадлежностей

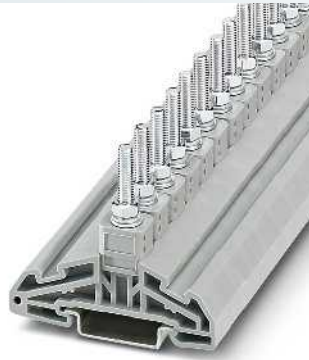

16 (16) мм², 76 А, М5 болтовая клемма

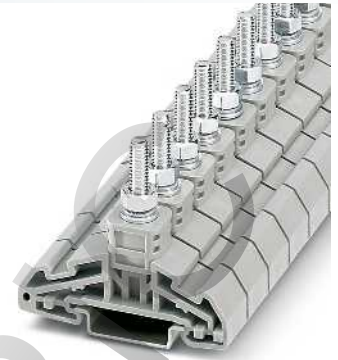

35 (35) мм², 125 А, М6 болтовая клемма

© ERC

© ERC

Размеры	Технические характеристики				Технические характеристики				
	Ширина	Длина	Высота NS 35/7,5		Ширина	Длина	Высота NS 35/7,5		
	13	67	58		16	67	58		
Макс. электрические данные	$I_{\text{max.}}$ [А]	$U_{\text{max.}}$ [В]	макс. Ø [мм ²]	AWG (UL)	$I_{\text{max.}}$ [А]	$U_{\text{max.}}$ [В]	макс. Ø [мм ²]	AWG (UL)	
	76	1000	0,1 - 16	-	125	1000	2,5 - 35	-	
Расчетные данные	МЭК 60947-7-1				МЭК 60947-7-1				
	МЭК	UL / CUL	CSA	МЭК/ EN 60079-7	МЭК	UL / CUL	CSA	МЭК/ EN 60079-7	
Расчетное напряжение	[В]	1000	-	1000	-	1000	-	-	
Номинальный ток / сечение	[А] / [мм ²]	76 / 16	-	60 / -	-	125 / 35	-	115 / -	
Расчетное сечение	[мм ²]	16	-	-	-	35	-	-	
Диапазон сечений	AWG	24 - 6	-	-8	-	14 - 2	-	-4	
Сечение подключаемого провода для болтовых клемм									
Кабельный наконечник по DIN 46234	[мм ²]	0,1 - 16				2,5 - 35			
Кабельный наконечник по DIN 46235	[мм ²]	6 - 10				6 - 35			
Кабельный наконечник DIN 46237	[мм ²]	1 - 6				2,5 - 6			
Общие характеристики									
Длина болта	[мм]	22,5				22,5			
Резьба винтов		M5				M6			
Момент затяжки	[Нм]	2 - 4				3 - 6			
Изоляционный материал		PA				PA			
Класс воспламеняемости согласно UL 94		V0				V0			

Данные для заказа

Данные для заказа

Описание	Полюсов	Цвет	Тип	$I_{\text{max.}}$	Артикул №	Штук	Тип	$I_{\text{max.}}$	Артикул №	Штук
Клеммы на высокие токи, для установки на монтажную рейку NS 35...		серый	HV M5/1		3049107	25	HV M6/1		3049204	25

Принадлежности

Принадлежности

Перемычка, для объединения соседних сильноточных клемм	2 серебристый	HV M5/1-VS 2	76 А	3049437	10	HV M6/1-VS 2	125 А	3049262	10
	3 серебристый	HV M5/1-VS 3	76 А	3049440	10	HV M6/1-VS 3	125 А	3049275	10
Перемычка переходного сечения, для соединения выводов клемм HV M8/1 и HV M6/1	2 серебристый								
Перемычка переходного сечения, для соединения выводов клемм HV M10/1 и HV M6/1	3 серебристый								
Разделительная пластина	серый	HV M12/1-TP		3049602	25	HV M12/1-TP		3049602	25
Нрышки	серый	HV M5/1-AP		3049806	25	HV M6/1-AP		3049903	25
Предупредительная табличка, самоклеющаяся, символы и надписи черного цвета: значок молнии и надпись „Внимание! Опасность“, размер этикетки: 13 x 23,5 мм	желтый	WS-4K		1004584	10	WS-4K		1004584	10
Предупредительная табличка, самоклеющаяся, символы и надписи черного цвета: значок молнии и надпись „Vorsicht Spannung - Attention Danger“ (ОПАСНОЕ НАПРЯЖЕНИЕ!), размер этикетки: 32 x 26 мм	желтый								
Концевой держатель, для установки на рейки NS 35, ширина 5,15 мм, маркировка при помощи ZB 5 и UCT-EM (30X5), возможность установки перемычек и контрольных штекеров	серый	CLIPFIX 35-5		3022276	50	CLIPFIX 35-5		3022276	50
Концевой фиксатор, алюминий, для навинчивания, используется в качестве концевой опоры для клемм 50 - 300 мм ² , маркируется ZB 10, для установки на NS 35...	серебристый								
Маркировка бокового паза		UCT-TM 12, UCT-TM 12 или ZB 12 (см. каталог 5)				UCT-TM 12, UCT-TM 12 или ZB 12 (см. каталог 5)			

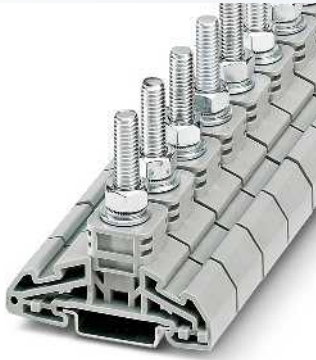

50 (50) мм², 150 А, М8 болтовая клемма

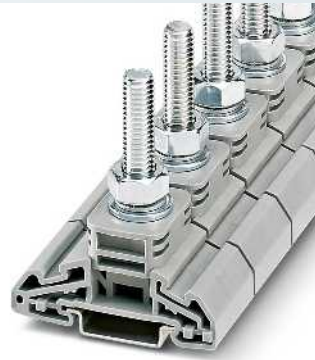

120 (120) мм², 269 А, М10 болтовая клемма

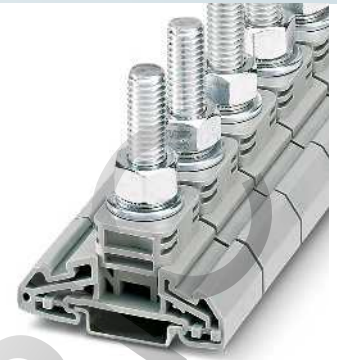

120 (120) мм², 269 А, М12 болтовая клемма

© EAC

© EAC

© EAC

Технические характеристики			
Ширина	Длина	Высота NS 35/7,5	
21	67	66	
$I_{\text{макс.}} [A]$	$U_{\text{макс.}} [B]$	макс. Ø [мм ²]	AWG (UL)
150	1000	2,5 - 50	-
МЭК 60947-7-1			
МЭК	UL / CUL	CSA	МЭК/ EN 60079-7
1000	-	1000	-
150 / 50	-	125 / -	-
50	-	-	-
14 - 1/0	-	-3	-
2,5 - 50			
6 - 35			
6 - 10			
30,5			
M8			
6 - 12			
PA			
V0			

Технические характеристики			
Ширина	Длина	Высота NS 35/7,5	
32	67	76	
$I_{\text{макс.}} [A]$	$U_{\text{макс.}} [B]$	макс. Ø [мм ²]	AWG (UL)
269	1000	6 - 120	-
МЭК 60947-7-1			
МЭК	UL / CUL	CSA	МЭК/ EN 60079-7
1000	-	1000	-
269 / 120	-	220 / -	-
120	-	-	-
10 - 250 kcmil	-	-00	-
6 - 120			
10 - 95			
- 6			
40,5			
M10			
10 - 20			
PA			
V0			

Технические характеристики			
Ширина	Длина	Высота NS 35/7,5	
32	67	76	
$I_{\text{макс.}} [A]$	$U_{\text{макс.}} [B]$	макс. Ø [мм ²]	AWG (UL)
269	1000	6 - 120	-
МЭК 60947-7-1			
МЭК	UL / CUL	CSA	МЭК/ EN 60079-7
1000	-	1000	-
269 / 120	-	220 / -	-
120	-	-	-
10 - 250 kcmil	-	-00	-
6 - 120			
10 - 95			
-			
40,5			
M12			
14 - 31			
PA			
V0			

Данные для заказа			
Тип	$I_{\text{макс.}}$	Артикул №	Штук
HV M8/1		3049301	25

Данные для заказа			
Тип	$I_{\text{макс.}}$	Артикул №	Штук
HV M10/1		3049408	10

Данные для заказа			
Тип	$I_{\text{макс.}}$	Артикул №	Штук
HV M12/1		3049505	10

Принадлежности			
Тип	$I_{\text{макс.}}$	Артикул №	Штук
HV M8/1-VS 2	150 А	3049369	10
HV M8/1-VS 3	150 А	3049372	10
HV M8/1 M6/1-STL			
		3071094	10
HV M12/2-TP			
		3049709	25
HV M8/1-AP			
		3049398	25
WS-4K			
		1004584	10
WS-2K			
		1004513	10
CLIPFIX 35-5			
		3022276	50
E/AL-NS 35			
		1201662	10

Принадлежности			
Тип	$I_{\text{макс.}}$	Артикул №	Штук
HV M10/1-VS 2	269 А	3049466	10
HV M10/1-VS 3	269 А	3049479	10
HV M10/1 M6/1-STL2			
		3071081	10
HV M12/2-TP			
		3049709	25
HV M10/1-AP			
		3049495	10
WS-4K			
		1004584	10
WS-2K			
		1004513	10
E/AL-NS 35			
		1201662	10

Принадлежности			
Тип	$I_{\text{макс.}}$	Артикул №	Штук
HV M12/1-VS 2	269 А	3049631	10
HV M12/1-VS 3	269 А	3049644	10
HV M12/2-TP			
		3049709	25
HV M10/1-AP			
		3049495	10
WS-4K			
		1004584	10
WS-2K			
		1004513	10
E/AL-NS 35			
		1201662	10

UC-TM 12, UCT-TM 12 или ZB 12 (см. каталог 5)

UC-TM 12, UCT-TM 12 или ZB 12 (см. каталог 5)

UC-TM 12, UCT-TM 12 или ZB 12 (см. каталог 5)

Болтовые клеммы RBO и RSC

Сильноточные клеммы UHV ...

- Сильноточные клеммы UHV ... представлены в различных исполнениях
- В ассортименте исполнения с кабельным наконечником или прямым разъемом, а также комбинированные варианты
- Широкий ассортимент принадлежности обеспечивает надежное и удобное подсоединение проводников сечением до 240 мм²

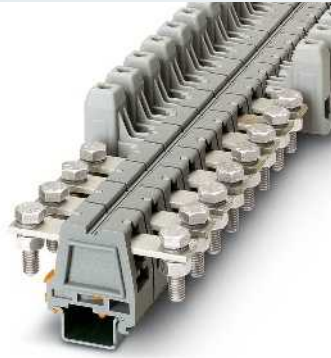

25 (25) мм², 101 А, проходная клемма



50 (50) мм², 150 А, проходная клемма

Примечания:
Для UHV 240... необходима установка плоской скобы BG/F.



Размеры	Технические характеристики				Технические характеристики			
	Ширина	Длина	Высота NS 35/15		Ширина	Длина	Высота NS 35/15	
	26	95	72		32	104	78	
Макс. электрические данные	$I_{\text{макс.}}$ [А]	$U_{\text{макс.}}$ [В]	макс. Ø [мм ²]	AWG (UL)	$I_{\text{макс.}}$ [А]	$U_{\text{макс.}}$ [В]	макс. Ø [мм ²]	AWG (UL)
	101	1000	6 - 25	6-4	150	1000	16 - 50	6-1/0
Расчетные данные	МЭК 60947-7-1				МЭК 60947-7-1			
	МЭК	UL / CUL	CSA	МЭК/ EN 60079-7	МЭК	UL / CUL	CSA	МЭК/ EN 60079-7
Расчетное напряжение	[В]	1000	600	600	-	1000	600	600
Номинальный ток / сечение	[А] / [мм ²]	101 / 25	85 / -	100 / -	-	150 / 50	150 / -	125 / -
Расчетное сечение	[мм ²]	25	-	-	-	50	-	-
Диапазон сечений	AWG	10 - 3	6-4	6-4	-	6 - 1/0	6-1/0	6-1/0
Сечение подключаемого провода для клеммной втулки		однож.	многож.	Кабельный наконечник с пластмассовой втулкой или без	однож.	многож.	Кабельный наконечник с пластмассовой втулкой или без	однож.
1-жильн.	[мм ²]	6 - 25	10 - 25	4 - 25	4 - 25	16 - 50	25 - 50	25 - 50
2-жильный (одинаковые жилы)	[мм ²]	2,5 - 10	4 - 10	2,5 - 10	-	10 - 16	10 - 16	-
Сечение подключаемого провода для болтовых клемм								
Диаметр болта	[мм]	8 мм				10 мм		
Диаметр отверстия / размер перемычки	[мм]	8,4 / 15 мм x 3 мм				10,5 / 20 мм x 3 мм		
Кабельный наконечник по DIN 46234	[мм ²]	2,5 - 25				6 - 50		
Кабельный наконечник по DIN 46235	[мм ²]	16 - 25				16 - 50		
Общие характеристики								
Длина снятия изоляции	[мм]	21				26		
Клеммная втулка: резьба винтов/ момент затяжки	- / [Нм]	M5 / 4 - 4,5				M6 / 6 - 8		
Резьбовое гнездо AS: винтовая резьба / момент затяжки	- / [Нм]	M8 / 15 - 20				M10 / 25 - 30		
Изоляционный материал		PA-F				PA-F		
Класс воспламеняемости согласно UL 94		V2				V2		

			Данные для заказа		
Описание	Полюсов	Цвет	Тип	Артикул №	Штук
Сильноточная клемма, с одной стороны винтовой зажим KH, с другой стороны - болтовой зажим AS		серый	UHV 25-KH/AS	2130101	10
Сильноточная клемма, болтовые зажимы AS с обеих сторон, для присоединения плоской перемычки или кабелей с наконечниками		серый	UHV 25-AS/AS	2130004	10
Сильноточная клемма, с обеих сторон - винтовой зажим KH, для присоединения неподготовленных проводников		серый	UHV 25-KH/KH	2130156	10

			Данные для заказа		
Тип	Артикул №	Штук	Тип	Артикул №	Штук
UHV 50-KH/AS	2130114	10	UHV 50-AS/AS	2130017	10
UHV 50-AS/AS	2130017	10	UHV 50-KH/KH	2130169	10

			Принадлежности		
Нрышка, для защиты от прикосновения к токоведущим частям, устанавливается после подсоединения проводников с кабельными наконечниками	серый		UHV 25-AH	2130431	10
Соединительная шина, для соединения соседних выводов клемм	2 серебристый		UHV 25-VS 2	2130541	10
	3 серебристый		UHV 25-VS 3	2130554	10
			UHV -TP1	2130402	10
Разделительная пластина	серый				
Вставной профиль, выравнивает призмобразное основание втулки при использовании плоских кабелей	серебристый				
Нонцевой стопор, устанавливается с двух сторон клеммной группы, ширина 7,2 мм	серый		UHV -E	2130428	10
Отвертка			SZS 1,0X6,5 VDE	1205079	10
Шестигранный ключ, с изолированной ручкой, по безопасности соответствует EN 60900, длина: 150 мм, ширина ручки: 110 мм					

			Принадлежности		
UHV 50-AH	2130444	10	UHV 50-VS 2	5030897	10
UHV 50-VS 2	5030897	10	UHV 50-VS 3	2130622	10
UHV 50-VS 3	2130622	10	UHV -TP1	2130402	10
UHV -TP1	2130402	10	UKH 50 EP	3009228	10
UKH 50 EP	3009228	10	UHV -E	2130428	10
UHV -E	2130428	10	SZS 1,2X8,0 VDE	1205082	10
SZS 1,2X8,0 VDE	1205082	10			

Маркировка центрального паза

UC-TM 10 (см. каталог 5)

UC-TM 10 (см. каталог 5)



95 (95) мм², 232 А, проходная клемма

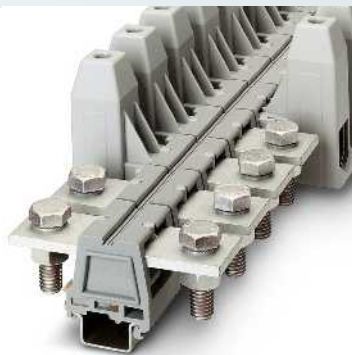

150 (150) мм², 309 А, проходная клемма



240 (240) мм², 415 А, проходная клемма



Технические характеристики

Ширина	Длина	Высота NS 35/15	
40	114	86	
I _{макс.} [A]	U _{макс.} [В]	макс. Ø [мм ²]	AWG (UL)
232	1000	25 - 95	2-4/0
МЭК 60947-7-1			
МЭК	UL / CUL	CSA	МЭК/ EN 60079-7
1000	600	600	-
232 / 95	230 / -	200 / -	-
95	-	-	-
3 - 3/0	2-4/0	2-4/0	-
однож.	многож.	Кабельный наконечник с пластмассовой втулкой или без	
25 - 95	35 - 95	35 - 95	35 - 95
25 - 35	25 - 35	16 - 35	-
12 мм			
13 / 30 мм x 5 мм			
10 - 95			
25 - 95			
29			
M8 / 15 - 20			
M12 / 25 - 30			
PA-F			
V2			

Технические характеристики

Ширина	Длина	Высота NS 35/15	
46	119	100	
I _{макс.} [A]	U _{макс.} [В]	макс. Ø [мм ²]	AWG (UL)
309	1000	35 - 150	2-300
МЭК 60947-7-1			
МЭК	UL / CUL	CSA	МЭК/ EN 60079-7
1000	600	600	-
309 / 150	285 / -	275 / -	-
150	-	-	-
2 - 300 kcmil	2-300	2-300	-
однож.	многож.	Кабельный наконечник с пластмассовой втулкой или без	
35 - 150	50 - 150	50 - 150	50 - 150
25 - 50	35 - 50	25 - 50	-
12 мм			
13 / 35 мм x 5 мм			
10 - 150			
25 - 150			
34			
M10 / 25 - 30			
M12 / 25 - 30			
PA-F			
V2			

Технические характеристики

Ширина	Длина	Высота NS 35/15	
53	126,5	105,5	
I _{макс.} [A]	U _{макс.} [В]	макс. Ø [мм ²]	AWG (UL)
415	1000	70 - 240	2/0-500
МЭК 60947-7-1			
МЭК	UL / CUL	CSA	МЭК/ EN 60079-7
1000	600	600	-
415 / 240	380 / -	400 / -	-
240	-	-	-
2/0 - 500 kcmil	2/0-500	1/0-500	-
однож.	многож.	Кабельный наконечник с пластмассовой втулкой или без	
70 - 240	70 - 240	70 - 180	70 - 185
35 - 95	50 - 95	35 - 50	-
16 мм			
17 / 40 мм x 5 мм			
25 - 240			
50 - 185			
34			
M10 / 25 - 30			
M16 / 30 - 35			
PA-F			
V2			

Данные для заказа

Тип	Артикул №	Штук
UHV 95-KH/AS	2130127	10
UHV 95-AS/AS	2130020	10
UHV 95-KH/KH	2130172	10

Данные для заказа

Тип	Артикул №	Штук
UHV150-KH/AS	2130130	10
UHV150-AS/AS	2130033	10
UHV150-KH/KH	2130185	10

Данные для заказа

Тип	Артикул №	Штук
UHV240-KH/AS	2130143	5
UHV240-AS/AS	2130046	5
UHV240-KH/KH	2130198	5

Принадлежности

UHV 95-AH	2130457	10
UHV 95-VS 2	2130635	10
UHV 95-VS 3	2130648	10
UHV -TP2	2130415	10
UKH 95 EP	3009231	10
UHV -E	2130428	10
VDE-ISS 8	1201947	1

Принадлежности

UHV150-AH	2130460	10
UHV150-VS 2	2130651	10
UHV150-VS 3	2130664	10
UHV -TP2	2130415	10
UKH 150/240 EP	3009244	10
UHV -E	2130428	10
VDE-ISS 8	1201947	1

Принадлежности

UHV240-AH	2130473	10
UHV240-VS 2	2130677	10
UHV240-VS 3	2130680	10
UHV -TP2	2130415	10
UKH 150/240 EP	3009244	10
UHV -E	2130428	10
VDE-ISS 8	1201947	1

UC-TM 10 (см. каталог 5)

UC-TM 10 (см. каталог 5)

UC-TM 10 (см. каталог 5)

Болтовые клеммы RBO и RSC

Болтовые клеммы поставляются в исполнениях с одним или двумя болтами или с комбинированным винтовым/болтовым разъемом. Последние предназначены для силовых проводников: один проводник вставляется в вводное отверстие с болтовым зажимом, проводник с кабельным наконечником подсоединяется к винтовому зажим. Соответствующие размеры приведены далее на рисунках и в таблицах.

Надежное подключение кабеля

Силовые клеммы UHV..., HV... и RT... оснащены винтовыми зажимами, обеспечивающими надежное подсоединение кабельных наконечников. Защита от самопроизвольного раскручивания винта выполнена с помощью пружинной шайбы. Клеммы предназначены для подсоединения кабельных наконечников, удовлетворяющих стандартам DIN 46234, DIN 46235 и DIN 46237. К данным клеммам также можно подсоединить два проводника, при этом один проводник с кабельным наконечником должен подсоединяться сверху токоведущей пластины, а второй - снизу. См. рисунок внизу справа.

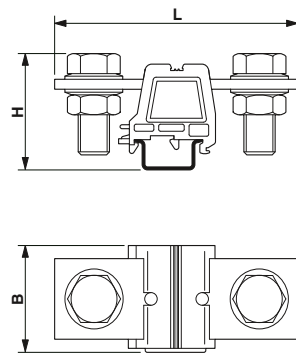

UHV...AS/AS

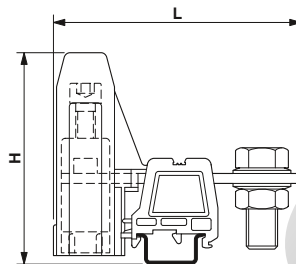

UHV...KH/AS

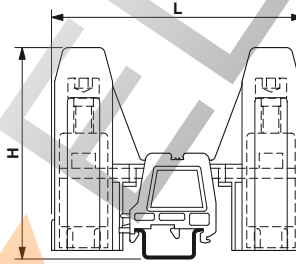

UHV...KH/KH

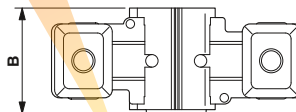

RT ... / RTO ...

Силовые клеммы с болтовым зажимом
Универсальные силовые клеммы
Размеры, [мм] / [дюйм]

Тип	B	L	B
UHV 25-AS/AS	53 / 2.087	88 / 3.456	26 / 1.024
UHV 25-KH/AS	72 / 2.835	95 / 3.74	26 / 1.024
UHV 25-KH/KH	72 / 2.835	102,5 / 4.035	26 / 1.024
UHV 50-AS/AS	54,5 / 2.146	95 / 3.74	32 / 1.26
UHV 50-KH/AS	78 / 3.071	104 / 4.094	32 / 1.26
UHV 50-KH/KH	78 / 3.071	113,5 / 4.469	32 / 1.26
UHV 95-AS/AS	56 / 2.205	110 / 4.331	40 / 1.575
UHV 95-KH/AS	86 / 3.386	114 / 4.488	40 / 1.575
UHV 95-KH/KH	86 / 3.386	118,5 / 4.665	40 / 1.575
UHV 150-AS/AS	56 / 2.205	110 / 4.331	46 / 1.811
UHV 150-KH/AS	100 / 3.937	119 / 4.685	46 / 1.811
UHV 150-KH/KH	100 / 3.937	128,5 / 5.059	46 / 1.811
UHV 240-AS/AS	58 / 2.283	125 / 4.921	53 / 2.087
UHV 240-KH/AS	105,5 / 4.154	126,5 / 4.980	53 / 2.087
UHV 240-KH/KH	105,5 / 4.154	128,5 / 5.059	53 / 2.087

Болтовые клеммы CLIPLINE complete
Ring-Lug Terminal - клеммы RT
Размеры, [мм] / [дюйм]

Тип	B	L	B
RT 3	51 / 2.007	65 / 2.559	12,2 / 0.480
RT 5	51 / 2.007	65 / 2.559	16,2 / 0.637
RT 5-T	51 / 2.007	90,4 / 3.559	16,2 / 0.637
RT 8	63,8 / 2.511	84 / 3.307	20,2 / 0.795

Болтовые клеммы CLIPLINE complete
Клеммы открытого исполнения RTO
Размеры, [мм] / [дюйм]

Тип	B	L	B
RTO 3	49,9 / 1.965	65 / 2.559	12,2 / 0.480
RTO 5	49,9 / 1.965	65 / 2.559	16,2 / 0.637
RTO 5-T	49,9 / 1.965	90,4 / 3.559	16,2 / 0.637
RTO 8	62,2 / 2.449	84 / 3.307	20,2 / 0.795

Надежное присоединение плоских шин

Для надежного подсоединения плоских шин к выводам силовых клемм UKH и UHV используется призматическая вставка (UKN...EP). Она предназначена для выравнивания призматического дна вставного отверстия и обеспечивает электрический контакт по всей плоскости шины.

Возможность подсоединения плоских шин

Проводник Формат [мм]	Ток [А]	Тип	
		UHV 50-KH/AS UHV 50-KH/KH	UHV 95-KH/AS UHV 95-KH/KH
3 x 9 x 0,8	100	X	X
6 x 9 x 0,8	160	X ¹⁾	X
4 x 16 x 0,8	200	-	X
6 x 16 x 0,8	250	-	X ¹⁾
10 x 16 x 0,8	400	-	X ¹⁾
11 x 21 x 0,8	630	-	-

Проводник Формат [мм]	Ток [А]	Тип	
		UHV 150-KH/AS UHV 150-KH/KH	UHV 240-KH/AS UHV 240-KH/KH
3 x 9 x 0,8	100	-	-
6 x 9 x 0,8	160	X	-
4 x 16 x 0,8	200	X	X
6 x 16 x 0,8	250	X	X
10 x 16 x 0,8	400	X ¹⁾	X
11 x 21 x 0,8	630	-	X ¹⁾

¹⁾ Учитывайте номинальный ток клеммы.

Внутренние размеры вводного отверстия

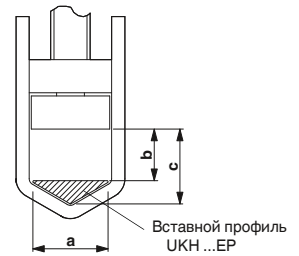

Тип	Внутренние размеры, [мм] / [дюйм]		
	a	b	c
UKN 25 / UHV 25-KH/...	9 / 0.354	- / -	8,5 / 0.335
UKN 50 / UHV 50-KH/...	11 / 0.433	7,5 / 0.295	12 / 0.472
UKN 95 / UHV 95-KH/...	15 / 0.591	11 / 0.433	15 / 0.591
UKN 150 / UHV 150-KH/...	19,5 / 0.768	11 / 0.433	18 / 0.709
UKN 240 / UHV 240-KH/...	24 / 0.945	19 / 0.748	26 / 1.024

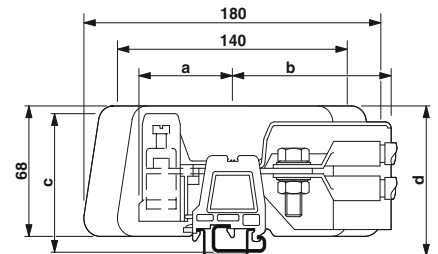

Тип	Размеры крышек и разделителей клеммных групп [мм] / [дюймы]			
	a	b	c	d
UHV 25	51 / 2.008	82 / 3.228	70 / 2.756	63 / 2.48
UHV 50	57 / 2.244	97 / 3.819	76 / 2.992	68 / 2.677
UHV 95	59 / 2.323	112 / 4.409	84 / 3.307	75 / 2.953
UHV 150	64 / 2.52	125 / 4.921	98 / 3.858	81 / 3.189
UHV 240	64 / 2.52	143 / 5.63	103 / 4.055	87 / 3.425

Кабельные наконечники			DIN 46234				DIN 46235				DIN 46237			
	Сечение проводника [мм²] / [AWG]		Ø отверстия d ₂ [мм] / [дюймы]		Ширина d ₃ [мм] / [дюйм]		Ø отверстия d ₂ [мм] / [дюймы]		Ширина d ₃ [мм] / [дюйм]		Ø отверстия d ₂ [мм] / [дюймы]		Ширина d ₃ [мм] / [дюйм]	
	M 3	0,5	20	3,2	0.126	5	0.197	-/-	-/-	-/-	-/-	-/-	-/-	-/-
1		17	3,2	0.126	6	0.236	-/-	-/-	3,2	0.126	6	0.236	-/-	-/-
2,5		14	3,2	0.126	6	0.236	-/-	-/-	3,2	0.126	6	0.236	-/-	-/-
M 5	0,5	20	5,3	0.208	8	0.315	-/-	-/-	-/-	-/-	-/-	-/-	-/-	-/-
	1	17	5,3	0.208	10	0.394	-/-	-/-	5,3	0.208	10	0.394	-/-	-/-
	2,5	14	5,3	0.208	10	0.394	-/-	-/-	5,3	0.208	10	0.394	-/-	-/-
	6	10	5,3	0.208	10	0.394	5,3	0.208	8,5	0.335	5,3	0.208	10	0.394
	10	8	5,3	0.208	11	0.433	5,3	0.208	9	0.354	-/-	-/-	-/-	-/-
	16	6	5,3	0.208	11	0.433	-/-	-/-	-/-	-/-	-/-	-/-	-/-	-/-
M 6	1,5	16	6,4	0.252	10	0.394	-/-	-/-	-/-	-/-	-/-	-/-	-/-	-/-
	2,5	14	6,4	0.252	11	0.433	-/-	-/-	6,5	0.256	11	0.433	-/-	-/-
	6	10	6,4	0.252	11	0.433	6,4	0.252	8,5	0.335	6,5	0.256	11	0.433
	10	8	6,4	0.252	11	0.433	6,4	0.252	9	0.354	-/-	-/-	-/-	-/-
	16	6	6,4	0.252	11	0.433	6,4	0.252	12	0.472	-/-	-/-	-/-	-/-
	25	3	6,4	0.252	12	0.472	6,4	0.252	14	0.551	-/-	-/-	-/-	-/-
	35	2	6,4	0.252	16	0.63	-/-	-/-	-/-	-/-	-/-	-/-	-/-	-/-
50	0	6,4	0.252	18	0.709	-/-	-/-	-/-	-/-	-/-	-/-	-/-	-/-	
M 8	2,5	14	8,4	0.331	14	0.551	-/-	-/-	8,4	0.331	14	0.551	-/-	-/-
	6	10	8,4	0.331	14	0.551	-/-	-/-	8,4	0.331	14	0.551	-/-	-/-
	10	8	8,4	0.331	14	0.551	-/-	-/-	-/-	-/-	-/-	-/-	-/-	
	16	6	8,4	0.331	14	0.551	8,4	0.331	13	0.512	-/-	-/-	-/-	-/-
	25	3	8,4	0.331	16	0.63	8,4	0.331	16	0.63	-/-	-/-	-/-	-/-
	35	2	8,4	0.331	16	0.63	8,4	0.331	17	0.669	-/-	-/-	-/-	-/-
	50	0	8,4	0.331	18	0.709	8,4	0.331	20	0.787	-/-	-/-	-/-	-/-
	70	00	8,4	0.331	22	0.866	8,4	0.331	24	0.945	-/-	-/-	-/-	-/-
	95	000	8,4	0.331	24	0.945	-/-	-/-	-/-	-/-	-/-	-/-	-/-	-/-
120	250 kcmil	8,4	0.331	24	0.945	-/-	-/-	-/-	-/-	-/-	-/-	-/-	-/-	
M 10	6	10	10,5	0.413	18	0.709	-/-	-/-	10,5	0.413	18	0.709	-/-	-/-
	10	8	10,5	0.413	18	0.709	-/-	-/-	-/-	-/-	-/-	-/-	-/-	
	16	6	10,5	0.413	18	0.709	10,5	0.413	17	0.669	10,5	0.413	18	0.709
	25	3	10,5	0.413	18	0.709	10,5	0.413	17	0.669	10,5	0.413	18	0.709
	35	2	10,5	0.413	18	0.709	10,5	0.413	19	0.748	10,5	0.413	18	0.709
	50	20	10,5	0.413	18	0.709	10,5	0.413	22	0.866	10,5	0.413	18	0.709
	70	00	10,5	0.413	22	0.866	10,5	0.413	24	0.945	10,5	0.413	22	0.866
	95	000	10,5	0.413	24	0.945	10,5	0.413	28	1.102	10,5	0.413	24	0.945
	120	250 kcmil	10,5	0.413	24	0.945	10,5	0.413	32	1.26	10,5	0.413	24	0.945
	150	300 kcmil	10,5	0.413	30	1.181	10,5	0.413	34	1.339	10,5	0.413	30	1.181
	185	350 kcmil	10,5	0.413	36	1.417	10,5	0.413	37	1.457	10,5	0.413	36	1.417
240	500 kcmil	10,5	0.413	38	1.496	-/-	-/-	-/-	-/-	10,5	0.413	38	1.496	
M 12	10	8	13	0.512	22	0.866	-/-	-/-	-/-	-/-	-/-	-/-	-/-	-/-
	16	6	13	0.512	22	0.866	-/-	-/-	-/-	-/-	-/-	-/-	-/-	-/-
	25	3	13	0.512	22	0.866	13	0.512	19	0.748	13	0.512	22	0.866
	35	2	13	0.512	22	0.866	13	0.512	21	0.827	13	0.512	22	0.866
	50	0	13	0.512	22	0.866	13	0.512	24	0.945	13	0.512	22	0.866
	70	00	13	0.512	22	0.866	13	0.512	24	0.945	13	0.512	22	0.866
	95	000	13	0.512	24	0.945	13	0.512	28	1.102	13	0.512	24	0.945
	120	250 kcmil	13	0.512	24	0.945	13	0.512	32	1.26	13	0.512	24	0.945
	150	300 kcmil	13	0.512	30	1.181	13	0.512	34	1.339	13	0.512	30	1.181
	185	350 kcmil	13	0.512	36	1.417	13	0.512	37	1.457	13	0.512	36	1.417
240	500 kcmil	13	0.512	38	1.496	13	0.512	42	1.654	13	0.512	38	1.496	
M 16	25	3	17	0.669	28	1.102	-/-	-/-	-/-	-/-	-/-	-/-	-/-	-/-
	35	2	17	0.669	28	1.102	-/-	-/-	-/-	-/-	-/-	-/-	-/-	-/-
	50	0	17	0.669	28	1.102	17	0.669	28	1.102	17	0.669	28	1.102
	70	00	17	0.669	28	1.102	17	0.669	30	1.181	17	0.669	28	1.102
	95	000	17	0.669	28	1.102	17	0.669	32	1.26	17	0.669	28	1.102
	120	250 kcmil	17	0.669	28	1.102	17	0.669	32	1.26	17	0.669	28	1.102
	150	300 kcmil	17	0.669	30	1.181	17	0.669	34	1.339	17	0.669	30	1.181
	185	350 kcmil	17	0.669	36	1.417	17	0.669	37	1.457	17	0.669	36	1.417
240	500 kcmil	17	0.669	38	1.496	17	0.669	42	1.654	17	0.669	38	1.496	

Кабельный наконечник DIN 46234: 1980-03

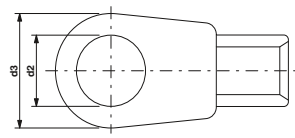

Кабельный наконечник DIN 46235: 1980-07

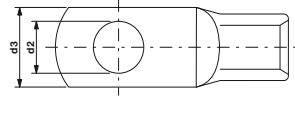

Кабельный наконечник DIN 46237

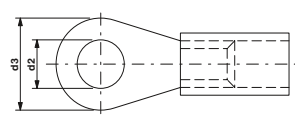

Приборные клеммы

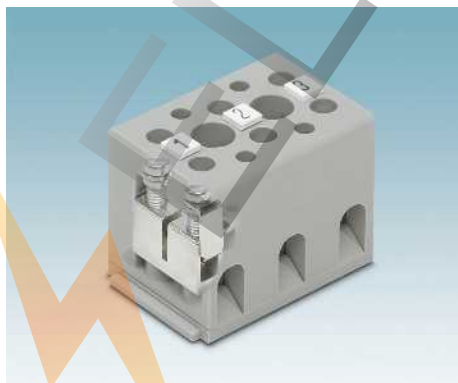
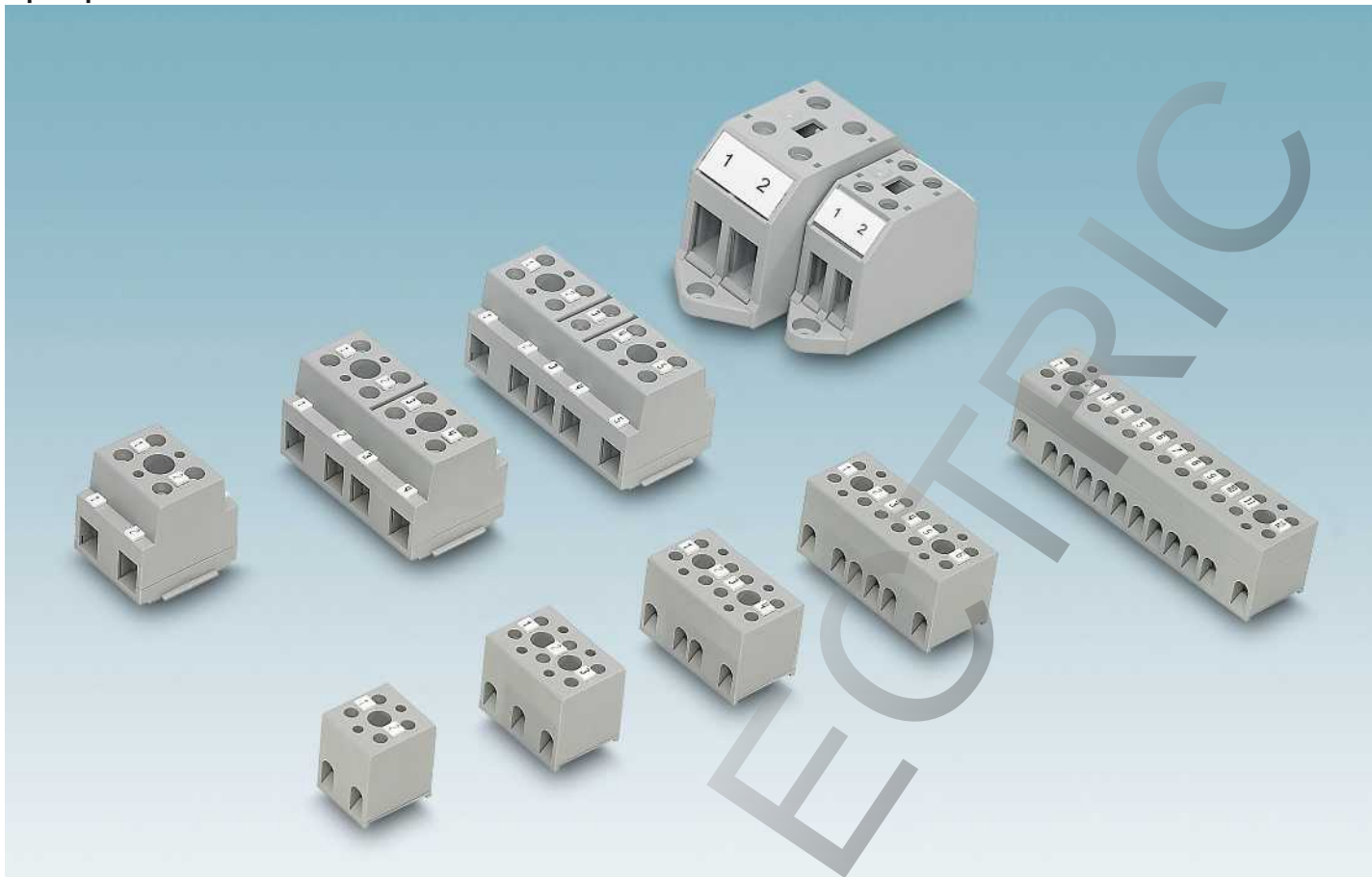

Для прямого подключения без использования монтажных реек

Основной областью применения компактных приборных клемм, монтируемых без использования монтажных реек, является подключение электрических и электронных устройств к сети электропитания. Кроме того, они могут использоваться в небольших клеммных коробках.

Надежное подсоединение проводника

Приборные клеммы отвечают наивысшим требованиям. Винтовой разъем, используемый в стандартных электротехнических клеммах, имеет следующие преимущества:

- Подсоединение провода без необходимости дальнейшего техобслуживания
- Простота подсоединения нескольких проводов
- Подсоединение проводов с кабельными наконечниками или без них

Множество вариантов исполнения

Семейство приборных клемм включает в себя клеммы номинальным сечением до 35 мм² с различным количеством контактов для работы с током 125 А. Маркировочные материалы обеспечивают возможность нанесения четких и наглядных обозначений.

Клеммы для непосредственного монтажа на приборы G 5/G 10 и GE 10...

- Защита от прикосновений
- Для удобного соединения в группы каждая клемма имеет в нижней части корпуса с одной стороны выступ, а с другой - ответный паз
- Монтаж с помощью двух винтов на каждом блоке (кроме 2-контактных вариантов)



4 (4) мм², 32 А, блок клемм, многоконтактный

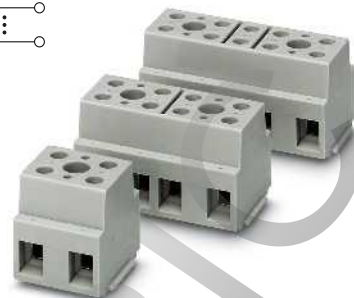

10 (16) мм², 76 А, блок клемм, многоконтактный

Примечания:
Чертежи и габариты приведены на сайте: phoenixcontact.net/products



Технические характеристики				
Ширина	Длина	Высота		
20	22	24		
I _{макс.} [А]	U _{макс.} [В]	макс. Ø [мм ²]	AWG (UL)	
32	500	0,2 - 4	26-10	
МЭК 60947-7-1/МЭК 60998				
МЭК	UL	CSA	МЭК/ EN 60079-7	
Расчетное напряжение [В]	500	300	-	
Номинальный ток / сечение [А] / [мм ²]	32 / 4	30 / -	30 / -	
Расчетное сечение [мм ²]	4	-	-	
Диапазон сечений AWG	24 - 12	26-10	28-10	
Возможности подключения				
	однож.	многож.	Кабельный наконечник с пластмассовой втулкой или без	
1-жильн. [мм ²]	0,2 - 4	0,2 - 4	0,25 - 4	0,25 - 2,5
2-жильный (одинаковые жилы) [мм ²]	0,2 - 1,5	0,2 - 1,5	0,25 - 1,5	-
2-жильный гибкий с кабельным наконечником TWIN [мм ²]	-	-	-	0,5 - 1
Общие характеристики				
Длина снятия изоляции [мм]	8			
Резьба винтов	M3			
Момент затяжки [Нм]	0,6 - 0,8			
Изоляционный материал	PA			
Класс воспламеняемости согласно UL 94	V2			

Технические характеристики				
Ширина	Длина	Высота		
29	33	31		
I _{макс.} [А]	U _{макс.} [В]	макс. Ø [мм ²]	AWG (UL)	
76	800	0,5 - 16	24-6	
МЭК 60947-7-1/МЭК 60998				
МЭК	UL	CSA	МЭК/ EN 60079-7	
Расчетное напряжение [В]	800	600	-	
Номинальный ток / сечение [А] / [мм ²]	57 / 10	65 / -	65 / -	
Расчетное сечение [мм ²]	10	-	-	
Диапазон сечений AWG	20 - 6	24-6	22-6	
Возможности подключения				
	однож.	многож.	Кабельный наконечник с пластмассовой втулкой или без	
0,5 - 16	0,5 - 10	0,5 - 16	0,5 - 16	
0,5 - 6	0,5 - 6	0,5 - 6	-	
-	-	-	0,5 - 6	
Общие характеристики				
Длина снятия изоляции [мм]	12			
Резьба винтов	M4			
Момент затяжки [Нм]	1,5 - 1,8			
Изоляционный материал	PA			
Класс воспламеняемости согласно UL 94	V2			

Данные для заказа

Данные для заказа

Описание	Цвет	Тип	Артикул №	Штук
Клемма, для непосредственного монтажа на приборы, 2-полюсная	серый	G 5/2	2716020	50
3-полюсн.	серый	G 5/3	2716033	50
4-полюсн.	серый	G 5/4	2716046	50
5-полюсн.	серый			
6-полюсн.	серый	G 5/6	2716062	50
12-полюсн.	серый	G 5/12	2716127	50
Клемма, для непосредственного монтажа на прибор, с перемычкой, 2-полюсная	оранжевый	G 5/2 B	2716305	50

Описание	Цвет	Тип	Артикул №	Штук
Клемма, для непосредственного монтажа на приборы, 2-полюсная	серый	G 10/2	2716703	10
3-полюсн.	серый	G 10/3	2716716	10
4-полюсн.	серый	G 10/4	2716729	10
5-полюсн.	серый	G 10/5	2716732	10

Принадлежности

Принадлежности

Предупредительная табличка	Цвет	Артикул №	Штук
	желтый	WS-G5/3	2720032
	желтый	WS-G5/4	2716499
Маркировочная "кнопка", без обозначений, пластмассовая, для маркировки по месту с помощью B-STIFT или X-PEN	белый	BN WH	1401404
Отвертка		SF-SL 0,6X3,5-100 S-VDE	1212587

Предупредительная табличка	Цвет	Артикул №	Штук
		BN WH	1401404
		SZS 1,0X4,0 VDE	1205066

Приборные клеммы G и UDB

Клеммы для непосредственного монтажа на приборы GE 35...

- Защита от прикосновений
- Два монтажных винта на каждом блоке
- Возможность нанесения крупной маркировки на клеммные контакты

Примечания:

Чертежи и габариты приведены на сайте:
phoenixcontact.net/products



10 (16) мм², 76 А, блок клемм, двухконтактный



10 (16) мм², 76 А, блок клемм, с внутренним соединением

ERC

ERC

Размеры	Технические характеристики				
	Ширина	Длина	Высота		
	24,8	71,3	40		
Макс. электрические данные	I _{макс.} [А]	U _{макс.} [В]	макс. Ø [мм ²]	AWG (UL)	
	76	1000	0,5 - 16	-	
Расчетные данные	МЭК 60947-7-1/МЭК 60998				
	МЭК	UL	CSA	МЭК/ EN 60079-7	
Расчетное напряжение	[В]	1000	-	-	
Номинальный ток / сечение	[А] / [мм ²]	57 / 10	-	-	
Расчетное сечение	[мм ²]	10	-	-	
Диапазон сечений	AWG	20 - 6	-	-	
Возможности подключения	однож.	многож.	Кабельный наконечник с пластмассовой втулкой или без		
	1-жильн.	[мм ²]	0,5 - 16	0,5 - 10	0,5 - 10
2-жильный (одинаковые жилы)	[мм ²]	0,5 - 4	0,5 - 4	-	-
2-жильный гибкий с кабельным наконечником TWIN	[мм ²]	-	-	-	0,5 - 6
Общие характеристики					
Длина снятия изоляции	[мм]	10			
Резьба винтов		M4			
Момент затяжки	[Нм]	1,5 - 1,8			
Изоляционный материал		PA			
Класс воспламеняемости согласно UL 94		V2			

Описание	Цвет	Данные для заказа			Данные для заказа		
		Тип	Артикул №	Штук	Тип	Артикул №	Штук
Клемма, для непосредственного монтажа на приборы, 2-полюсная	серый	GE 10/2	3071049	25			
	синий	GE 10/2 BU	3071052	25			
Клемма, для непосредственного монтажа на прибор, с перемычкой, 2-полюсная	серый				GE 10/2-B	2701572	25
	синий				GE 10/2-B BU	2701573	25
Клеммы, для непосредственного монтажа на приборы, однополюсные	серый						
	синий						
Клемма, для непосредственного монтажа на приборы, 2-полюсная	серый						
	синий						
Клемма, для непосредственного монтажа на прибор, с перемычкой, 2-полюсная	серый						
	синий						

Отвертка	Принадлежности			Принадлежности		
	СЗS 1,0X4,0 VDE	1205066	10	СЗS 1,0X4,0 VDE	1205066	10
Маркировка бокового паза	UC-TM 8, UCT-TM 8 или ZB 8 (см. каталог 5)			UC-TM 8, UCT-TM 8 или ZB 8 (см. каталог 5)		



35 (35) мм², 125 А, блок клемм, одноконтактный



35 (35) мм², 125 А, блок клемм, двухконтактный



35 (35) мм², 125 А, блок клемм, с внутренним соединением

ERC

ERC

ERC

Технические характеристики			
Ширина	Длина	Высота	
19,8	83,7	44,9	
I _{макс.} [A]	U _{макс.} [В]	макс. Ø [мм ²]	AWG (UL)
125	630	0,75 - 35	-
МЭК 60947-7-1/МЭК 60998			
МЭК	UL	CSA	МЭК/EN 60079-7
630	-	-	-
125 / 35	-	-	-
35	-	-	-
18 - 2	-	-	-
однож.	многож.	Кабельный наконечник с пластмассовой втулкой или без	
0,75 - 35	0,75 - 35	0,75 - 35	0,75 - 35
0,75 - 10	0,75 - 10	0,75 - 10	-
-	-	-	0,75 - 6
16	M6	3,5 - 4	PA
V2			

Технические характеристики			
Ширина	Длина	Высота	
34,8	83,7	44,9	
I _{макс.} [A]	U _{макс.} [В]	макс. Ø [мм ²]	AWG (UL)
125	630	0,75 - 35	-
МЭК 60947-7-1/МЭК 60998			
МЭК	UL	CSA	МЭК/EN 60079-7
630	-	-	-
125 / 35	-	-	-
35	-	-	-
18 - 2	-	-	-
однож.	многож.	Кабельный наконечник с пластмассовой втулкой или без	
0,75 - 35	0,75 - 35	0,75 - 35	0,75 - 35
0,75 - 10	0,75 - 10	0,75 - 10	-
-	-	-	0,75 - 6
16	M6	3,5 - 4	PA
V2			

Технические характеристики			
Ширина	Длина	Высота	
34,8	83,7	44,9	
I _{макс.} [A]	U _{макс.} [В]	макс. Ø [мм ²]	AWG (UL)
125	630	0,75 - 35	-
МЭК 60947-7-1/МЭК 60998			
МЭК	UL	CSA	МЭК/EN 60079-7
630	-	-	-
125 / 35	-	-	-
35	-	-	-
18 - 2	-	-	-
однож.	многож.	Кабельный наконечник с пластмассовой втулкой или без	
0,75 - 35	0,75 - 35	0,75 - 35	0,75 - 35
0,75 - 10	0,75 - 10	0,75 - 10	-
-	-	-	0,75 - 6
16	M6	3,5 - 4	PA
V2			

Данные для заказа		
Тип	Артикул №	Штук
GE 35/1	3071082	25
GE 35/1 BU	3071095	25

Данные для заказа		
Тип	Артикул №	Штук
GE 35/2	3071065	25
GE 35/2 BU	3071078	25

Данные для заказа		
Тип	Артикул №	Штук
GE 35/2-B	2701569	25
GE 35/2-B BU	2701570	25

Принадлежности		
SZS 1,0X4,0 VDE	1205066	10
UC-TM 12, UCT-TM 12 или ZB 12 (см. каталог 5)		

Принадлежности		
SZS 1,0X4,0 VDE	1205066	10
UC-TM 12, UCT-TM 12 или ZB 12 (см. каталог 5)		

Принадлежности		
SZS 1,0X4,0 VDE	1205066	10
UC-TM 12, UCT-TM 12 или ZB 12 (см. каталог 5)		



- Распределительные клеммы серии UDB ... предназначены для простого отвода напряжения с основных линий питания до 35 мм².
- Клеммные блоки UDB ... применяются в счетчиках и распределительных шкафах
- Соответствуют DIN VDE 0603–2 / EN 60998–1
- Защищенные от прикосновений блоки предусматривают возможность модульного соединения между собой с последующей установкой на монтажную рейку NS 35 согласно EN 60715
- Доступны с клеммами двух вариантов - до 25 мм² или до 35 мм²
- В ассортименте исполнения пяти актуальных расцветок, например, для кабелей трехфазного тока



25 (25) мм², 101 А, распределительная клемма, 2 отвода по 16 мм²

Размеры	[мм]	Ширина	23	Длина	46	Высота NS 35/7,5	42
Макс. электрические данные		I _{макс.} [А]	101	U _{макс.} [В]	400	макс. Ø [мм ²]	1,5 - 25
Расчетные данные		Расчетное напряжение [В]	400	Номинальный ток / сечение [А] / [мм ²]	101 / 25	Диапазон сечений [мм ²]	1,5 - 25
Возможности подключения, цепь раздачи питания		1-жильн.	1,5 - 25	10 - 25	1,5 - 16	1,5 - 10	1,5 - 10
Общие характеристики		Длина снятия изоляции [мм]	16	Изоляционный материал	PA	Класс воспламеняемости согласно UL 94	V0

ERC

Технические характеристики				
Макс. электрические данные	I _{макс.} [А]	U _{макс.} [В]	макс. Ø [мм ²]	AWG (UL)
Расчетные данные	Расчетное напряжение [В]	Номинальный ток / сечение [А] / [мм ²]	Диапазон сечений [мм ²]	Диапазон сечений [мм ²]
Возможности подключения, цепь раздачи питания	1-жильн.	10 - 25	1,5 - 16	1,5 - 10
Общие характеристики	Длина снятия изоляции [мм]	Изоляционный материал	Класс воспламеняемости согласно UL 94	

Описание	Цвет
Клемма, для установки на рейку NS 35...	серый
	черный
	коричневый
	синий
	зеленый

Данные для заказа		
Тип	Артикул №	Штук
UDB 2X25/16 GY	3071355	5
UDB 2X25/16 BK	3071356	5
UDB 2X25/16 BN	3071357	5
UDB 2X25/16 BU	3071358	5
UDB 2X25/16 GN	3071359	5

Отвертна	SF-PZSL 1-80 S-VDE	1212699	10
Маркировка	0815677 EML (15X9)R		

Принадлежности			
Отвертна	SF-PZSL 1-80 S-VDE	1212699	10
Маркировка	0815677 EML (15X9)R		

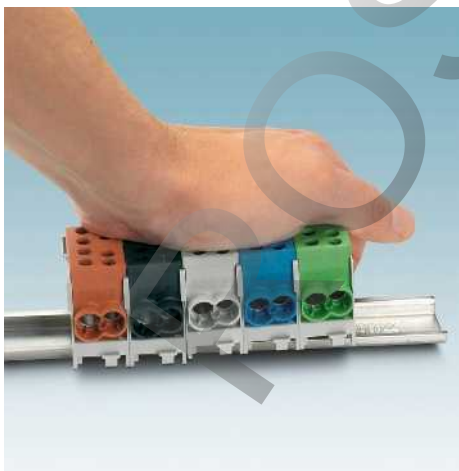



35 (35) мм², 125 А, распределительная клемма, 2 отвода по 25 мм²

ERC

Технические характеристики			
Ширина	Длина	Высота NS 35/7,5	
27	55	46	
I _{макс.} [А]	U _{макс.} [В]	макс. Ø [мм ²]	AWG (UL)
125	400	10 - 35	-
МЭК 60998-1			
МЭК	UL	CSA	МЭК/ EN 60079-7
400	-	-	-
125 / 35	- / -	- / -	-
35	-	-	-
8 - 2	-	-	-
однож.	многож.	Кабельный наконечник с пластмассовой втулкой или без	
10 - 35	10 - 25	10 - 25	10 - 16
однож.	многож.	Кабельный наконечник с пластмассовой втулкой или без	
1,5 - 25	-	1,5 - 16	1,5 - 10
25			
РА			
V0			

Данные для заказа		
Тип	Артикул №	Штук
UDB 2X35/25 GY	3071350	5
UDB 2X35/25 BK	3071351	5
UDB 2X35/25 BN	3071352	5
UDB 2X35/25 BU	3071353	5
UDB 2X35/25 GN	3071354	5

Принадлежности		
SF-PZSL 2-100 S-VDE	1212700	10
0815677 EML (15X9)R		

Принадлежности

Гнезда для щупа тестера PSBJ ...

- В отдельных случаях применения в области энергоснабжения гнезда для измерительных штекеров сегментируются соответствующим образом
- Вместо обычного соединительного винта используется гнездо для измерительного штекера PSBJ..., обеспечивающее формирование надежного отвода сигналов напряжения на шунтированной группе клемм



Гнездо для щупа тестера на 4 мм, для клемм с размыкателем измерительных трансформаторов URTK/S



Гнездо для щупа тестера на 4 мм, для клемм серии UK с резьбой M4

ERC

ERC

Описание	Цвет	Данные для заказа			Данные для заказа		
		Тип	Артикул №	Штук	Тип	Артикул №	Штук
Гнездо для щупа тестера, изолированное, для клемм URTK/S, резьба M3,5	бесцветный	PSBJ 3,5/18/6 FARBLOS	0311391	10			
	белый	PSBJ 3,5/18/6 WH	0311317	10			
	красный	PSBJ 3,5/18/6 RD	0311320	10			
	синий	PSBJ 3,5/18/6 BU	0311333	10			
	желтый	PSBJ 3,5/18/6 YE	0311346	10			
	зеленый	PSBJ 3,5/18/6 GN	0311359	10			
	фиолетовый	PSBJ 3,5/18/6 VT	0311362	10			
	серый	PSBJ 3,5/18/6 GY	0311375	10			
	черный	PSBJ 3,5/18/6 BK	0311388	10			
	Гнездо для щупа тестера, изолированное, применяются только совместно с компонентами FBI, ISSBI	серебристый				PSBJ 3/13/4	0201304
Гнездо для щупа тестера, изолированное, для клемм UK 6 N, UK 10 N, URTK/SP и USST 10, резьба M4	бесцветный				PSBJ 4/15/6 FARBLOS	0303419	10
	белый				PSBJ 4/15/6 WH	0303312	10
	красный				PSBJ 4/15/6 RD	0303325	10
	синий				PSBJ 4/15/6 BU	0303354	10
	желтый				PSBJ 4/15/6 YE	0303367	10
	зеленый				PSBJ 4/15/6 GN	0303370	10
	фиолетовый				PSBJ 4/15/6 VT	0303383	10
	серый				PSBJ 4/15/6 GY	0303396	10
	черный				PSBJ 4/15/6 BK	0303406	10
	Гнездо для щупа тестера, полностью изолированное, рассчитано на защищенный щуп тестера для клемм UK 5 N, резьба M3 для клемм UK 6 N, резьба M4 применяется только вместе с FBI 10-6, резьба M3 применяется только вместе с FBI 10-8, резьба M4	серый					
серый							
серый							
серый							
Гнездо для щупа тестера, изолированное	бесцветный						
	красный						
	синий						
	желтый						
	зеленый						
	фиолетовый						
	черный						
	серый						
Гнездо для щупа тестера, изолированное, защита от прикосновения пальцами согласно BGV A 2, для защищенных измерительных кабелей диам. 4 мм, для универсальных клемм с размыкателями и контрольными гнездами URTK/S	красный						
	синий						
	желтый						
	зеленый						
	фиолетовый						
	черный						



Гнездо для щупа тестера на 4 мм, для щетера для испытания надежности, для клемм серии UK



Гнездо для щупа тестера, 4 мм, для клемм с размыкателем для измерительных трансформаторов SRTK 6 и URTK 6, резьба M3



Гнездо для щупа тестера на 4 мм, для клемм с размыкателем для измерительных трансформаторов URTK/S

ERC

ERC

ERC

Данные для заказа			Данные для заказа			Данные для заказа		
Тип	Артикул №	Штук	Тип	Артикул №	Штук	Тип	Артикул №	Штук
PSBJ 3/52/6 GY	3048085	10						
PSBJ 4/41/8 GY	3206186	10						
PSBJ 3/50/6 GY	3048098	10						
PSBJ 4/51/8 GY	3206173	10						
			PSBJ-URTK 6 FARBLOS	3026450	10			
			PSBJ-URTK 6 RD	3026719	10			
			PSBJ-URTK 6 BU	3026434	10			
			PSBJ-URTK 6 YE	3026405	10			
			PSBJ-URTK 6 GN	3026418	10			
			PSBJ-URTK 6 VT	3026421	10			
			PSBJ-URTK 6 BK	3026447	10			
			PSBJ-URTK 6 GY	3026612	10			
			PSBJ-URTK 6 BN	3026971	10			
						PSBJ-URTK/S RD	0311744	10
						PSBJ-URTK/S BU	0311757	10
						PSBJ-URTK/S YE	0311731	10
						PSBJ-URTK/S GN	0311760	10
						PSBJ-URTK/S VT	0311773	10
						PSBJ-URTK/S BK	0311728	10

Принадлежности

Гнезда для щупа тестера PSBJ ...

Примечания:

¹⁾ Другие гнезда для контрольного штекера см. phoenixcontact.net/products

– В наличии также вставные контрольные гнезда для коммутируемых клемм с размыкателем UGSK/S для проверки измерительных проводников системы безопасности диаметром 4 мм



Данные для заказа				
Описание	Цвет	Тип	Артикул №	Штук
Гнездо для щупа тестера	оранжевый	PSBJ-GSK/S-N OG	3032890	10
	желтый	PSBJ-GSK/S-N YE	3032891	10
	зеленый	PSBJ-GSK/S-N GN	3032892	10
	фиолетовый	PSBJ-GSK/S-N VT	3032893	10
	синий	PSBJ-GSK/S-N BU	3032894	10
Гнездо для щупа тестера, изолированное ¹⁾	серый			
	коричневый			
	черный			
	красный			
	оранжевый			
	белый			
	желтый			
	зеленый			
фиолетовый				
	синий			



Данные для заказа

Тип	Артикул №	Штук
PSBJ 6-T GY	3070316	10
PSBJ 6-T BN	3070317	10
PSBJ 6-T BK	3070318	10
PSBJ 6-T RD	3070319	10
PSBJ 6-T OG	3070320	10
PSBJ 6-T WH	3070324	10
PSBJ 6-T YE	3070326	10
PSBJ 6-T GN	3070327	10
PSBJ 6-T VT	3070328	10
PSBJ 6-T BU	3070329	10

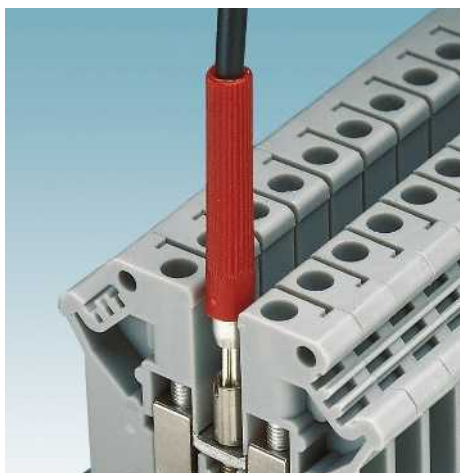

- Гнезда для измерительного штекера PSB ... могут использоваться для формирования надежного контрольного отвода
- Все гнезда для измерительных штекеров ввинчиваются в гнезда ряда шунтирования
- В изделиях PSB 3/10/4 отвод формируется с помощью миниатюрного контрольного штекера MPS диаметром 2,3 мм
- Для PSB 6/5/6 и PSB 4/7/6 необходимо использовать контрольный штекер диаметром 4 мм



Контрольные гнезда для клемм серии UK

ERIC

Данные для заказа

Описание	Цвет	Тип	Артикул №	Штук
Гнездо для щупа тестера для клемм UK 2,5 N, UK 3 N, UK 5 N, URTK/SS, резьба M3	серебристый	PSB 3/10/4	0601292	10
для клемм UK 6 N, UK 10 N, UK 16 N, резьба M4	серебристый	PSB 4/7/6	0303299	10
для клемм UK 35, резьба M6	серебристый	PSB 6/5/6	0205290	10

Наборная тестовая вилка PS-...

- Модульный контрольный штекер PS-...2,3MM может использоваться для подключения измерительных приборов в соответствии с индивидуальными потребностями пользователя
- Контрольный штекер надежно соединяется с шунтирующими гнездами и любыми контрольными гнездами диаметром 2,3 мм или 4 мм
- Наборные контрольные штекеры PS-UK ... с легкостью устанавливаются в ряд шунтирования соответствующей клеммы и фиксируются путем нажатия фиксирующей цапфы



ERC

ERC

Технические характеристики	Технические характеристики
----------------------------	----------------------------

Общие характеристики	
Изоляционный материал	PA
Класс воспламеняемости согласно UL 94	V0
Диапазон температур	-40 ... 125 [° C]

Технические характеристики	
PA	PA
V0	V2
-40 ... 125	-40 ... 115

Данные для заказа	Данные для заказа
-------------------	-------------------

Тип	Артикул №	Штук	Тип	Артикул №	Штук
PS-MT	0311647	10			
PS-IH WH	0311566	10			
PS-IH RD	0311579	10			
PS-IH BU	0311582	10			
PS-IH YE	0311595	10			
PS-IH GN	0311605	10			
PS-IH VT	0311618	10			
PS-IH GY	0311621	10			
PS-IH BK	0311634	10			
MPS-MT	0201744	10			
MPS-MT/ 4MM	3048577	10			
PS-5/2,3MM RD	3038723	10			
PS-6/2,3MM RD	3038736	10			
PS-7,5/2,3MM RD	3038749	10			
PS-8/2,3MM RD	3048564	10			
			PS-UK 2,5 B/E	3001132	10
			PS-UK 2,5 B/Z-5	3001226	1
			PS-UK 2,5 B/Z-6	3001239	1
			PS-UKK/E	3000641	10
			PS-UKK 3	3000638	1
			PS-UKK 5	3000625	1

Описание	Полусюсов	Ширина	Цвет
Щуп тестера, состоит из: металлической детали для втулок с отверстием диаметром 4 мм и			
	1		
Изолирующая втулка для части PS		6 мм	белый
		6 мм	красный
		6 мм	синий
		6 мм	желтый
		6 мм	зеленый
		6 мм	фиолетовый
		6 мм	серый
		6 мм	черный
Контрольный штекер, металлическая деталь, диаметр 2,3 мм			
	1	5 мм	серебристый
Щуп тестера, состоит из: металлической детали для втулок с отверстием диаметром 4 мм и			
Диаметр 4 мм	1		серебристый
Корпус модульного штекера для подключения тестера, для металлической части MPS, маркируется с помощью ZB 5			
	1	5,2 мм	красный
Корпус модульного штекера для подключения тестера, для металлической части MPS, маркируется с помощью ZB 6			
	1	6,2 мм	красный
Корпус модульного штекера для подключения тестера, маркируется с помощью ZB 7,5			
	1	7,5 мм	красный
Корпус модульного штекера для подключения тестера, маркируется с помощью ZB 8			
	1	8 мм	красный
Отдельный штекер тестера, форма поставки: 1-полосный, для создания любых наборных модулей, для клемм UK 2,5 N, UK 3 N, UK 5 N, UK 3-TWIN, UK 5-TWIN			
	1	5 мм	красный
Модульный штекер для подключения тестера, форма поставки: комплект из 10 шт. с соединительным штырем, соединение на выбор, для клемм UK 2,5 N, UK 3 N, UK 3-TWIN			
размер шага 5,2 мм	1	5 мм	красный
Модульный штекер для подключения тестера, форма поставки: комплект из 10 шт. с соединительным штырем, соединение на выбор, для клемм UK 5 N, UK 5-TWIN			
размер шага 6,2 мм	1	5 мм	красный
Одинарный двухъярусный штекер для подключения тестера, образование контакта на верхнем и нижнем ярусах одновременно, форма поставки: 1-полосный, для UKK 3, UKK 3-LOER, UKKB 3, UKK 5, UKK 5-DIO, UKKB 5, УТВ ...			
	1	7,6 мм	красный
Модульный двухъярусный штекер для подключения тестера, образование контакта на верхнем и нижнем ярусах одновременно, форма поставки: 10-полосные блоки с 2 соединительными штырями, для UKK 3, UKKB 3, УТВ 2,5			
	10	54,6 мм	красный
Модульный двухъярусный штекер для подключения тестера, контакт на верхнем и нижнем ярусе одновременно, форма поставки: 10-пол. блоки с 2 соединительными штырями, для UKK 5, UKK 5-DIO, UKKB 5, УТВ 4			
	10	64,6 мм	красный

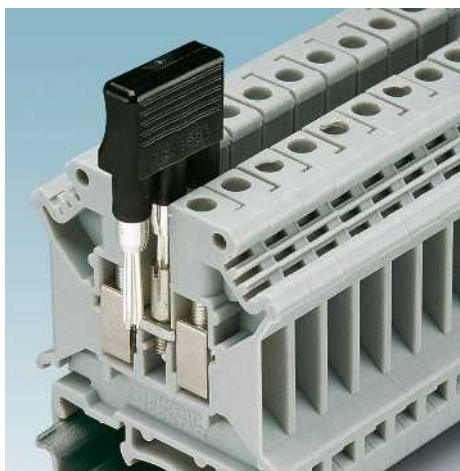

- Короткозамыкающие штекеры обеспечивают закорачивание двух или более расположенных рядом клемм, оснащенных гнездами для контрольного штекера PSB ... или PSBJ ...
- Короткозамыкающие штекеры KSSI ... могут быть установлены в обычные гнезда 4 мм



2-, 3-, 4-контактный короткозамыкающий штекер

ERIC

Технические характеристики

Общие характеристики

Материал PA
Класс воспламеняемости согласно UL 94 V2

Данные для заказа

Описание	Полюсов	Цвет	Тип	Артикул №	Штук
Короткозамыкающая вилка, для соединения соседних клеммных модулей, используется только вместе с PSB или PSBJ					
размер шага 5,2 мм	2	черный	KSS 5	2303543	10
размер шага 6,2 мм	2	черный	KSS 6	0301547	10
размер шага 8,2 мм	2	черный	KSS 8	0311540	10
размер шага 10,2 мм	2	черный	KSS 10	0310541	10
Короткозамыкающая вилка, для соединения соседних клеммных модулей, используется только вместе с PSB или PSBJ, шаг 6,2 мм					
	3	черный	KSS 3-6	0309523	10
Короткозамыкающий штекер, для соединения соседних клеммных модулей, используется только вместе с PSB или PSBJ, шаг 8,2 мм					
	4	черный	KSS 4-8	0309549	10
Короткозамыкающая вилка, для соединения соседних клеммных модулей, полностью изолированная, 2-полюсная					
	2	черный	KSSI 2-8	3000722	10
	4	черный	KSSI 4-8	3000735	10



Предупредительные таблички WS ...



Предупреждающие таблички для проходных клемм серии UK

- Надежная защита и маркировка клемм для подключения сети обеспечивается предупреждающими табличками
- Таким образом осуществляется защита от несанкционированного доступа к токоведущим частям
- Предупреждающие таблички фиксируются в рядах шунтирования электротехнических клемм UK ... с помощью пластиковых винтов

Данные для заказа

Описание	Цвет	Тип	Артикул №	Штук	
Предупредительная табличка, с 2 пластмассовыми винтами, шаг 5 мм	для 3 клемм	желтый	WS 3- 5	0805357	10
	для 4 клемм	желтый	WS 4- 5	0805344	10
	для 5 клемм	желтый	WS 5- 5	0805331	10
Предупредительная табличка, с 2 пластмассовыми винтами, шаг 6 мм	для 3 клемм	желтый	WS 3- 6	1004115	10
	для 4 клемм	желтый	WS 4- 6	1004209	10
	для 5 клемм	желтый	WS 5- 6	1004403	10
Предупредительная табличка, с 2 пластмассовыми винтами, шаг 8 мм	для 3 клемм	желтый	WS 3- 8	1004128	10
	для 4 клемм	желтый	WS 4- 8	1004212	10
	для 5 клемм	желтый	WS 5- 8	1004416	10
Предупредительная табличка, с 2 пластмассовыми винтами, шаг 10 мм	для 4 клемм	желтый	WS 4-10	1004225	10
	для 5 клемм	желтый	WS 5-10	1004429	10
Предупредительная табличка, с 2 пластмассовыми винтами, шаг 12 мм	для 4 клемм	желтый	WS 4-12	0805328	10
	для 5 клемм	желтый	WS 5-12	0805315	10
Предупредительная табличка, с 2 пластмассовыми винтами, шаг 15 мм	для 4 клемм	оранжевый	WS 4-15	1004241	10
	для 5 клемм	оранжевый	WS 5-15	1004445	10

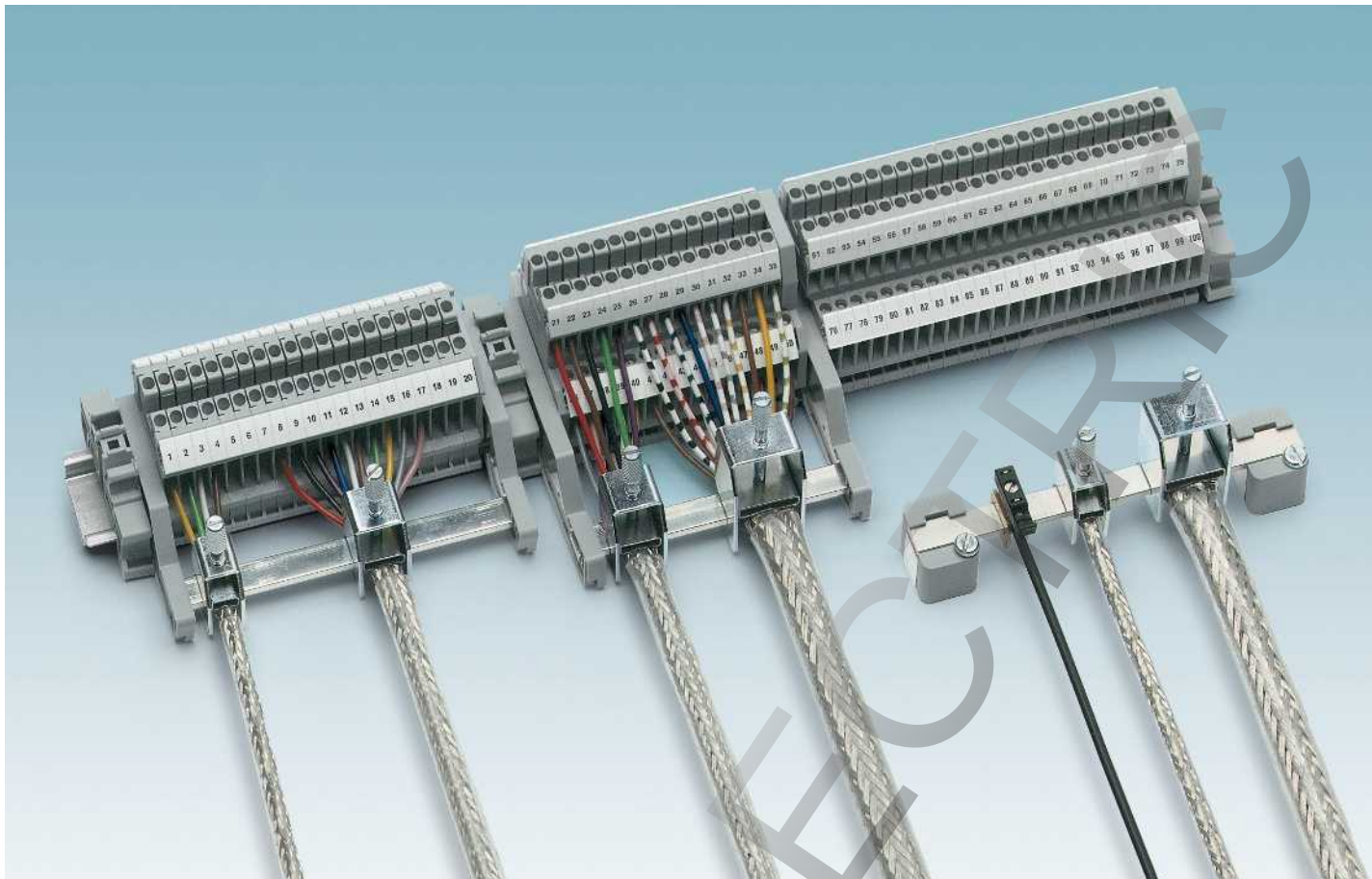

Крупногабаритная опорная стойка для подключения экрана

Клеммы предназначены для присоединения всех типов представленных на рынке кабельных экранов и благодаря большой площади и низкому активному и индуктивному сопротивлению контакта обеспечивают соответствие требованиям по электромагнитной защите.



Простота монтажа

Клеммы для экрана отличаются особенным удобством подключения. Чтобы установить клемму для подключения экрана, ее нужно просто повернуть после присоединения проводников к клеммной колодке.

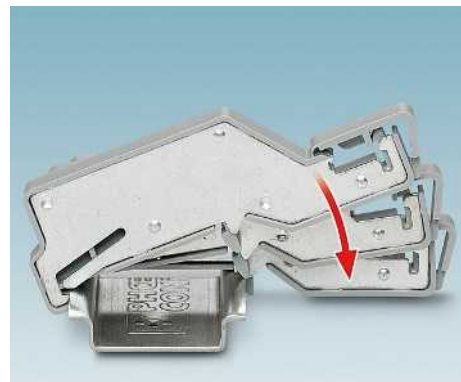

Надежный контакт

Опорные стойки Phoenix Contact для клемм для подключения экрана просто насаживаются на монтажную рейку. Опорные стойки оснащены встроенными металлическими контактными пластинами для автоматического соединения электрического потенциала земли с магистральной шиной.



Возможность оптимального подсоединения проводов диаметром от 2 до 35 мм с помощью клемм для подключения экрана серии SK без вспомогательных инструментов. При этом могут использоваться различные способы подключения.

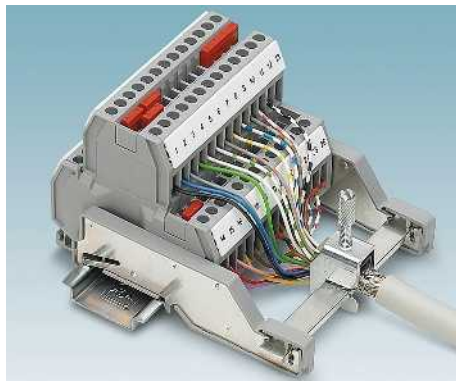

Односторонние опорные стойки АВ-SK для подключения экрана особенно подходят для компактного подключения проводов при использовании клемм и устройств с боковым кабельным вводом

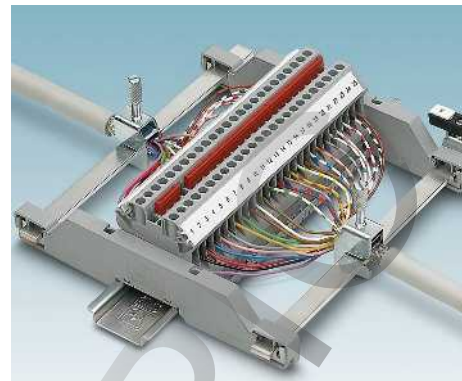

Для двустороннего подсоединения экранированных проводов могут использоваться двойные опорные стойки, отличающиеся простотой эксплуатации и оптимальными характеристиками ЭМС. Комплектация с изоляцией или заземлением, на выбор.

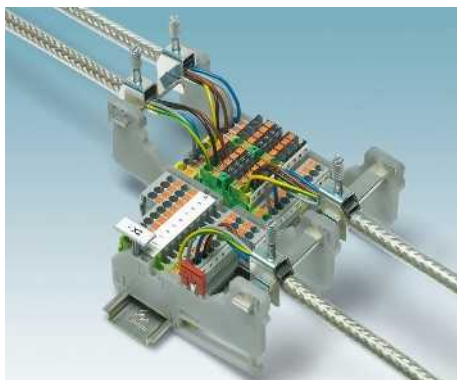

Клеммы с фронтальным подключением проще всего подсоединить к высоким опорным стойкам АВ-SK TOP. Шина NLS могут быть установлены на опорных стойках горизонтально, вертикально или под углом 45° для оптимального подведения кабельной линии.



Нейтральная магистральная шина 3 x 10 мм также быстро вводится в контактную зону. Благодаря этому производится автоматическое соединение магистральной шины с потенциалом земли.



Клеммы SK ...-D, идентичной конструкции с клеммами серии SK, также обеспечивают возможность прямого закрепления экрана на монтажной пластине или задней стенке. Клеммы просто вводятся в два продольных отверстия и фиксируются над проводником.



Для свободного размещения клемм для подключения экрана на монтажной пластине используются опорные стойки с боковой металлической вставкой для нейтральной магистральной шины или компактные Т-образные опорные стойки АВ-SK/E.



В качестве альтернативного варианта экранирующая оплетка может быть подключена к потенциалу корпуса устройства с изоляцией относительно защитного заземления. При этом соответствующее соединение с нейтральной магистральной шиной обеспечивается отводящей клеммой.

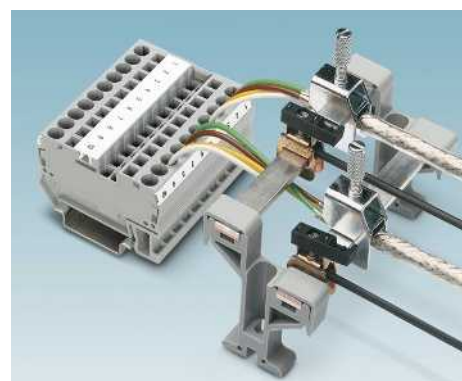

Клеммы с фронтальным подключением проще всего подсоединить к высоким опорным стойкам. Это позволяет обеспечить должный уровень защиты от ЭМ-помех при подсоединении коротких проводников к многоярусным клеммам.

Клеммы для подключения экрана SK

Зажимы для экрана SK ...

Винтовые клеммы для подключения экрана серии SK отличаются следующими характеристиками:

- Простота эксплуатации
- Винт с накатанной головкой
- Большой упругий зажим
- Прямой монтаж или монтаж на шине нейтрали

Примечания:

Размерные чертежи см. на стр. 523



Клеммы для подключения экрана



Клеммы для подключения экрана

ERIC

ERIC

Данные для заказа

Данные для заказа

Описание	Цвет
Зажимы для экрана , обеспечивают соединение экрана кабеля с нулевой шиной, переходное сопротивление < 1 мОм	
Ø 2-5 мм, момент затяжки 0,4 Нм	серебристый
Ø 3-8 мм, момент затяжки 0,6 Нм	серебристый
Ø 3-14 мм, момент затяжки 0,8 Нм	серебристый
Ø 5-20 мм, момент затяжки 0,8 Нм	серебристый
диаметр 5-28 мм, момент затяжки 1 Нм	серебристый
Ø 20-35 мм, момент затяжки 1,5-1,8 Нм	серебристый
Зажим для экрана , для непосредственного закрепления экрана на проводящей монтажной плате, толщина корпуса 1-2 мм	
Ø 2-5 мм, момент затяжки 0,4 Нм	серебристый
Ø 3-8 мм, момент затяжки 0,6 Нм	серебристый
Ø 3-14 мм, момент затяжки 0,8 Нм	серебристый
Ø 5-20 мм, момент затяжки 0,8 Нм	серебристый
диаметр 5-28 мм, момент затяжки 1 Нм	серебристый
Ø 20-35 мм, момент затяжки 1,5-1,8 Нм	серебристый

Тип	Артикул №	Штук
SK 5	3025338	10
SK 8	3025163	10
SK 14	3025176	10
SK 20	3025189	10
SK 28	3026997	10
SK 35	3026463	10

Тип	Артикул №	Штук
SK 5-D	3025406	10
SK 8-D	3026861	10
SK 14-D	3026874	10
SK 20-D	3026887	10
SK 28-D	3027006	10
SK 35-D	3026890	10

Принадлежности

Принадлежности

Нулевая рабочая шина , 3 x 10 мм, длина 1 м, материал: медь, никелированная, номинальный ток: 140 А
--

NLS-CU 3/10 SN 1000MM	0402174	10
-----------------------	---------	----

--	--	--

Зажимы для экрана SKS ...

- В ассортименте пружинные клеммы для подключения экрана SKS ... для кабелей и проводов диаметром от 3 до 20 мм
- Три различных варианта установки: на несущие рейки NS 35, на магистральные шины или прямо на токопроводящие монтажные пластины



Клемма для подключения экрана



Клемма для подключения экрана, монтаж на рейку NS 35

Примечания:
Размерные чертежи см. на стр. 523

ERC

ERC

Описание	Цвет	Данные для заказа			Данные для заказа		
		Тип	Артикул №	Штук	Тип	Артикул №	Штук
Зажимы для экрана , обеспечивают соединение экрана кабеля с нулевой шиной, переходное сопротивление < 1 мОм Ø 3-8 мм Ø 3-14 мм Ø 5-20 мм	серебристый	SKS 8	3240210	10			
	серебристый	SKS 14	3240211	10			
	серебристый	SKS 20	3240212	10			
Зажим для экрана , для непосредственного закрепления экрана на проводящей монтажной плате, толщина корпуса 1-2 мм, с крепежными винтами M4 Ø 3-8 мм Ø 3-14 мм Ø 5-20 мм	серебристый	SKS 8-D	3240213	10			
	серебристый	SKS 14-D	3240214	10			
	серебристый	SKS 20-D	3240215	10			
Клемма для подключения экрана , с винтовым основанием, установка на несущую рейку NS 35..., для расположения экрана на магистральных шинах Ø 3-8 мм Ø 3-14 мм Ø 5-20 мм	серебристый				SKS 8-NS35	3240216	10
	серебристый				SKS 14-NS35	3240217	10
	серебристый				SKS 20-NS35	3240218	10
Клемма для подключения экрана , с основанием на защелках, установка на несущую рейку NS 35..., для расположения экрана на магистральных шинах Ø 3-8 мм Ø 3-14 мм Ø 5-20 мм	серебристый				SKS 8-SNS35	3062786	10
	серебристый				SKS 14-SNS35	3062799	10
	серебристый				SKS 20-SNS35	3062809	10
		Принадлежности			Принадлежности		
Нулевая рабочая шина, 3 x 10 мм, длина 1 м, материал: медь, никелированная, номинальный ток: 140 А		NLS-CU 3/10 SN 1000MM	0402174	10			
					NLS-CU 3/10 SN 1000MM	0402174	10

Опорная стойка для расположения экрана с одной стороны

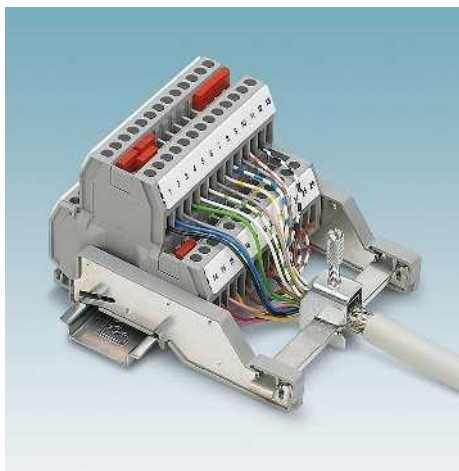

AB-SK TOP

- Для удобного подсоединения экрана, особенно в одно- и многоярусных клеммах и устройствах с фронтальным соединительным разъемом
- Шины 3 x 10 мм могут быть установлены на опорных стойках горизонтально, вертикально или под углом 45° для оптимального подведения кабельной линии
- Компактная конструкция, с шагом 5,2 мм
- Маркировка с помощью полос Zask или маркировочных элементов для клеммных сборок KLM ..., см. каталог 5
- Возможность установки штекерных перемычек FBS
- Функция концевого стопора
- Для монтажа клемм для подключения экрана SK и SKS

AB-SK

- Односторонние опорные стойки AB-SK для подключения экрана особенно подходят для компактного подключения проводов при использовании клемм и устройств с боковым кабельным вводом
- Два варианта длины
- Для монтажа клемм для подключения экрана SK

AB-SKS

- Для удобного подсоединения экрана, особенно в одно- и многоярусных клеммах и устройствах с фронтальным соединительным разъемом
- Изоляция относительно монтажной рейки
- Функция концевого стопора
- Для монтажа клемм для подключения экрана SK и SKS

Размеры	[мм]
---------	------

Общие характеристики	
Материал	PA

Описание	Цвет
----------	------

Опорная стойка с функцией концевого стопора, для установки на рейку NS 35..., прямое соединение с NS 35..., для подключения магистральных шин 3 x 10 мм, клемм для подключения экрана SK и SKS

Опорная стойка с функцией концевого стопора, для установки на рейку NS 35..., изолирована относительно на NS 35... для подключения магистральных шин 3 x 10 мм, для клемм для подключения экрана SK и SKS

Опорная стойка, для установки на рейку NS 35..., прямое соединение с NS 35..., для подключения магистральных шин 3 x 10 мм, клемм для подключения экрана SK

Опорная стойка, 65 мм, для установки на рейку NS 35..., прямое соединение с рейкой NS 35... для подключения магистральных шин 3 x 10 мм, клемм для подключения экрана SK

Опорная стойка с функцией концевого стопора, для установки на рейку NS 35..., изолирована относительно на NS 35... для подключения магистральных шин 3 x 10 мм, для клемм для подключения экрана SK и SKS

Нулевая рабочая шина, 3 x 10 мм, длина 1 м, материал: медь, никелированная, номинальный ток: 140 А

Маркировка бонового паза

Маркировка бонового паза



Опорная стойка, высокая, для клемм для подключения экрана SK и SKS

Технические характеристики

Ширина	Длина	Высота NS 35/7,5
5,2	102,4	63,2

Материал	PA
----------	----

Данные для заказа

Тип	Артикул №	Штук
AB-SK TOP	3062090	10
AB-SK TOP INSULATED	3062074	10

Принадлежности

NLS-CU 3/10 SN 1000MM	0402174	10
UC-TM 5, UCT-TM 5 или ZB 5 (см. каталог 5)		
UC-TMF 5, UCT-TMF 5 или ZBF 5 (см. каталог 5)		

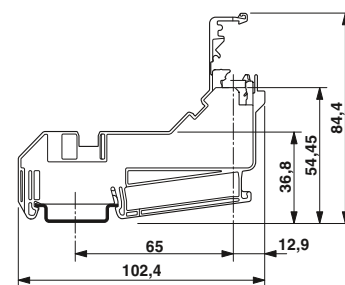
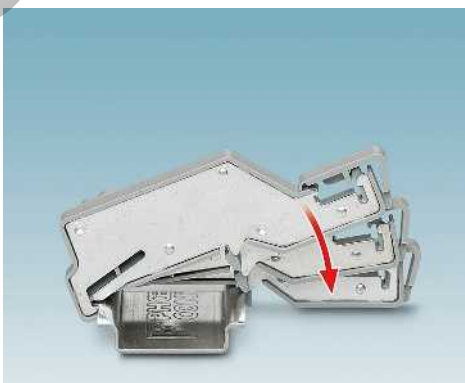

AB-SK TOP



Опорная стойка, для клемм для подключения экрана SK



Опорная стойка, длиной 65 мм, для клемм для подключения экрана SK



Изолированная опорная стойка, высокая, для клемм для подключения экрана SK и SKS

Технические характеристики		
Ширина	Длина	Высота NS 35/7,5
6,2	77,35	28,7
РА		

Технические характеристики		
Ширина	Длина	Высота NS 35/7,5
6,2	95,5	28,7
РА		

Технические характеристики		
Ширина	Длина	Высота NS 35/7,5
9,5	97,8	46,9
РА		

Данные для заказа		
Тип	Артикул №	Штук

Данные для заказа		
Тип	Артикул №	Штук

Данные для заказа		
Тип	Артикул №	Штук

AB-SK	3025341	10
-------	---------	----

AB-SK 65	3026489	10
----------	---------	----

AB-SKS 60	3240223	10
-----------	---------	----

Принадлежности		
NLS-CU 3/10 SN 1000MM	0402174	10

Принадлежности		
NLS-CU 3/10 SN 1000MM	0402174	10

Принадлежности		
NLS-CU 3/10 SN 1000MM	0402174	10

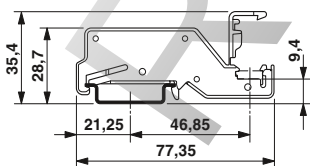

AB-SK

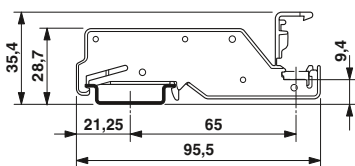

AB-SK 65

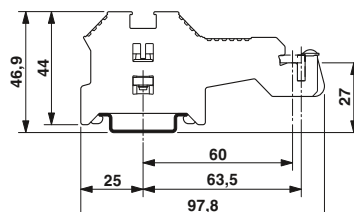

AB-SKS 60

Двойная опорная стойка для двустороннего расположения экрана

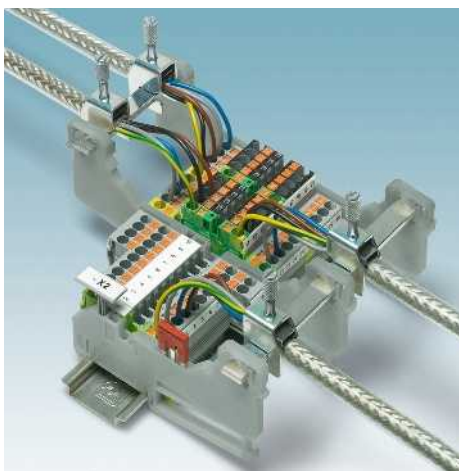

AB-SK-D TOP

- Для удобного подсоединения экрана, особенно в одно- и многоярусных клеммах и устройствах с фронтальным соединительным разъемом
- Шины 3 x 10 мм могут быть установлены на опорных стойках горизонтально, вертикально или под углом 45° для оптимального подведения кабельной линии
- Компактная конструкция, с шагом 5,2 мм
- Маркировка с помощью полос Zack или маркировочных элементов для клеммных сборок KLM ..., см. каталог 5
- Возможность установки перемычек и штекеров
- Для монтажа клемм для подключения экрана SK и SKS

AB-SK 65-D

- Двойные опорные стойки для подключения экрана особенно подходят для компактного подключения проводов при использовании клемм и устройств с боковым кабельным вводом
- Два варианта длины
- Для монтажа клемм для подключения экрана SK



Двойная опорная стойка, высокая, для клемм для подключения экрана SK и SKS

Размеры

	[мм]
--	------

Общие характеристики

Материал	PA
----------	----

Описание

Двойная опорная стойка с функцией концевого стопора, для установки на рейку NS 35..., прямое соединение с NS 35..., для подключения магистральных шин 3 x 10 мм, клемм для подключения экрана SK и SKS

Двойная опорная стойка с функцией концевого стопора, для установки на рейку NS 35..., изолирована относительно NS 35..., для подключения магистральных шин 3 x 10 мм, для клемм для подключения экрана SK и SKS

Двойная опорная стойка, для установки на рейку NS 35..., прямое соединение с NS 35..., для подключения магистральных шин 3 x 10 мм, клемм для подключения экрана SK

Двойная опорная стойка, 65 мм, для установки на рейку NS 35..., изолирована относительно NS 35..., для подключения магистральных шин 3 x 10 мм, для клемм для подключения экрана SK

Нулевая рабочая шина, 3 x 10 мм, длина 1 м, материал: медь, никелированная, номинальный ток: 140 А

Маркировка бонового паза

Маркировка бонового паза

Технические характеристики

Ширина	Длина	Высота NS 35/7,5
5,2	155,8	-

Данные для заказа

Тип	Артикул №	Штук
AB-SK-D TOP	3062100	10

Принадлежности

NLS-CU 3/10 SN 1000MM	0402174	10
-----------------------	---------	----

UC-TM 5, UCT-TM 5 или ZB 5 (см. каталог 5)
UC-TMF 5, UCT-TMF 5 или ZBF 5 (см. каталог 5)

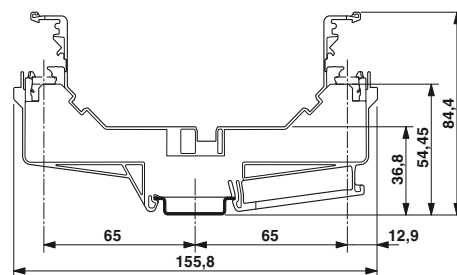
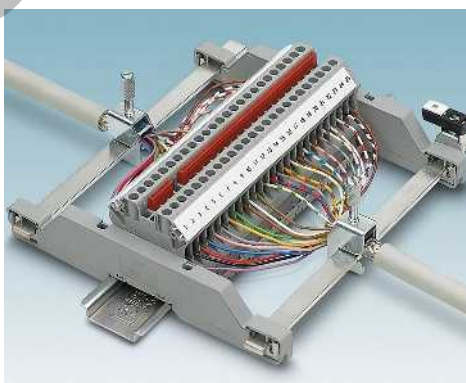

AB-SK-D TOP



Изолированная двойная опорная стойка, высокая, для клемм для подключения экрана SK и SKS



Двойная опорная стойка, высокая, для клемм для подключения экрана SK



Изолированная двойная опорная стойка, высокая, для клемм для подключения экрана SK

Технические характеристики		
Ширина	Длина	Высота NS 35/7,5
5,2	155,8	-
РА		

Технические характеристики		
Ширина	Длина	Высота NS 35/7,5
8,2	150	28,7
РА		

Технические характеристики		
Ширина	Длина	Высота NS 35/7,5
8,2	150	28,7
РА		

Данные для заказа		
Тип	Артикул №	Штук

Данные для заказа		
Тип	Артикул №	Штук

Данные для заказа		
Тип	Артикул №	Штук

AB-SK-D TOP INSULATED	3062087	10
-----------------------	---------	----

AB-SK 65-D	3026900	10
------------	---------	----

AB-SK 65-D INSULATED	3040889	10
----------------------	---------	----

Принадлежности		
NLS-CU 3/10 SN 1000MM	0402174	10

Принадлежности		
NLS-CU 3/10 SN 1000MM	0402174	10

Принадлежности		
NLS-CU 3/10 SN 1000MM	0402174	10

UC-TM 5, UCT-TM 5 или ZB 5
(см. каталог 5)

UC-TMF 5, UCT-TMF 5 или ZBF 5
(см. каталог 5)

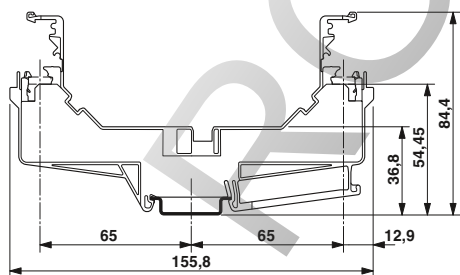

AB-SK-D TOP INSULATED

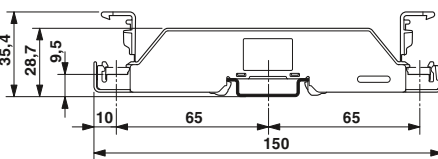

AB-SK 65-D

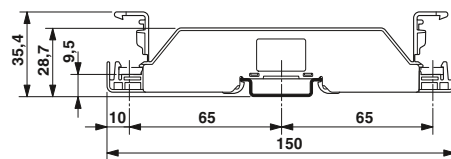

AB-SK 65-D INSULATED

Опорная стойка для прямого монтажа

- Выпускаются следующие модели опор:
- AB/SS для изолированной установки на монтажной поверхности и
 - AB/SS-M для создания непосредственного контакта с монтажной поверхностью
 - Для монтажа клемм для подключения экрана SK и SKS

Примечания:
Размерные чертежи см. на phoenixcontact.net/products



Опорная стойка, для клемм для подключения экрана SK



Опорная стойка для клемм для подключения экрана SK и SKS

Общие характеристики			Технические характеристики			Технические характеристики		
Материал			PA			PA		
Описание			Данные для заказа			Данные для заказа		
Опорная стойка, изолированная, со стопорным винтом, для сборных шин 3 x 10 мм или 6 x 6 мм			Тип	Артикул №	Штук	Тип	Артикул №	Штук
Опорная стойка, с контактом монтажной опоры, со стопорным винтом, для сборных шин 3 x 10 мм			AB/SS	0404428	10			
Опорная стойка, изолированная, для сборных шин 3 x 10 мм или 6 x 6 мм			AB/SS-M	3025888	10			
						AB/SKS	3240224	10
Нулевая рабочая шина, 3 x 10 мм, длина 1 м, материал: медь, никелированная, номинальный ток: 140 А			Принадлежности			Принадлежности		
серебристый			NLS-CU 3/10 SN 1000MM	0402174	10	NLS-CU 3/10 SN 1000MM	0402174	10

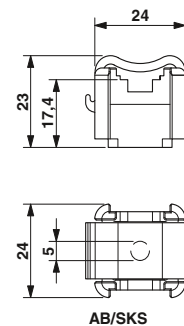
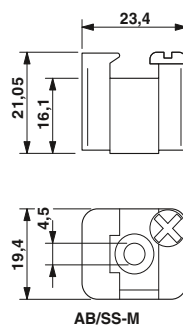
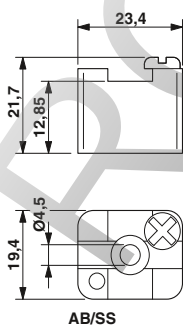

Многоярусная опорная стойка для прямого монтажа



- Двойные и тройные опорные стойки для различных магистральных шин
- Конструкция обеспечивает возможность исключительно компактной компоновки при использовании большого количества проводов, например, в многоярусных клеммах с фронтальными разъемами
- Опорные стойки изолированы
- Прямой монтаж



Опора, многоярусная, изолированная

Технические характеристики

Общие характеристики

Материал PA

Данные для заказа

Описание	Цвет	Тип	Данные для заказа	
			Артикул №	Штук
Сдвоенная опора , из изоляционного материала, используется для нулевой шины 3 x 10 или 6 x 6 мм высота 48 мм высота 36,8 мм	серый	AB2/SS	0404431	10
	серый	ABN 2/SS	0404460	10
Тройная опорная стойка , из изолирующего материала	серый	AB3/SS	0800086	10

Принадлежности

Нулевая рабочая шина , 3 x 10 мм, длина 1 м, материал: медь, никелированная, номинальный ток: 140 А	серебристый	NLS-CU 3/10 SN 1000MM	0402174	10
Нулевая рабочая шина , соотв. DIN VDE 0611-4, 6 x 6 мм, длина 1 м, материал: медь, оцинкованная, номинальный ток: 140 А	серебристый	NLS-CU 6/6 SN 1000MM	0402161	10

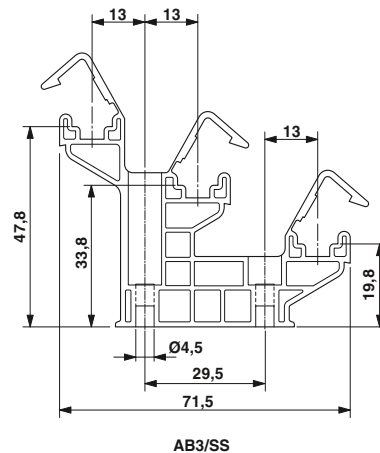
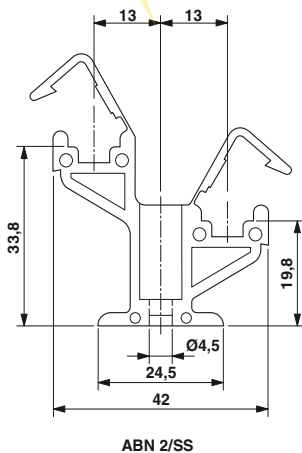
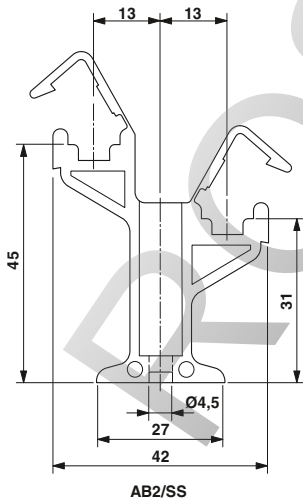

Опорная стойка для прямого монтажа и монтажа на DIN рейку



- Т-образные опорные стойки для компактного прямого монтажа и свободного расположения устройств на монтажной пластине
- Подходят для клемм для подключения экрана от SK 5 до SK 14, а также SKS 8 и SKS 14
- Модели для установки на монтажную рейку NS 35



Технические характеристики

Общие характеристики

Материал

Алюминий

Данные для заказа

Описание	Цвет	Тип	Артикул №	Штук
Опора, для непосредственного монтажа, с контактом с монтажной поверхностью	серебристый	AB-SK/E	3026476	10
Опорная стойка, для установки на несущие рейки NS 35	серебристый	AB-SK/E-NS 35	3213111	10

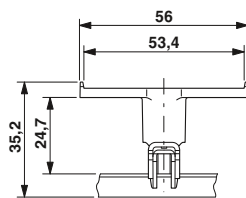

AB-SK/E-NS 35

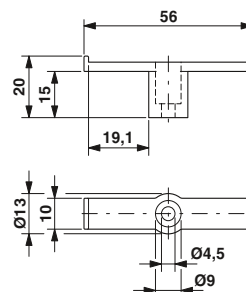

AB-SK/E

Клеммы для подключения экрана SK

Размеры в мм					
	a	b	c	d	e
SK 5	6,5	19,5	46,8	9	6
SK 8	6,5	19,5	48,7	12	9
SK 14	6,5	19,5	59,3	17	14
SK 20	6,5	19,5	75	24	21
SK 28	6,5	20	93	32	28
SK 35	6,5	20	106,5	40	36
SK 5-D	6,5	19,5	46,8	9	6
SK 8-D	6,5	19,5	47,2	12	9
SK 14-D	6,5	19,5	57,8	17	14
SK 20-D	6,5	19,5	73,5	24	21
SK 28-D	6,5	20	91,5	32	28
SK 35-D	6,5	20	105,0	41	36

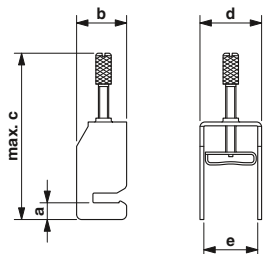

SK ...

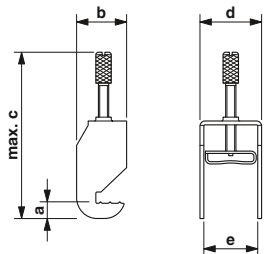

SK ...-D

Клеммы для подключения экрана SKS

Размеры в мм						
	a	b	c	d	e	f
SKS 8	-	18	26	12,4	-	-
SKS 14	-	21	32	19	-	-
SKS 20	-	27	40,5	24,7	-	-
SKS 8-D	-	18	26	12,4	-	-
SKS 14-D	-	21	32	19	-	-
SKS 20-D	-	27	40,5	24,7	-	-
SKS 8-NS35	6	18	26	12,4	52	54
SKS 14-NS35	6	21	32	19	52	60
SKS 20-NS35	6	27	40,5	24,7	52	68,4

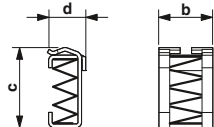

SKS ...

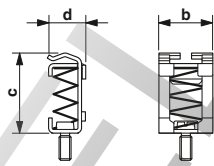

SKS ...-D

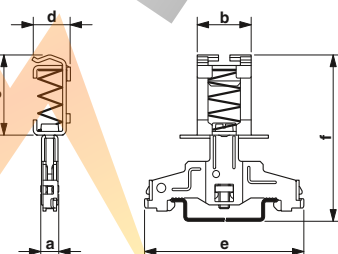

SKS ...-NS35

Схема расположения отверстий (перфорации) для зажимов SK...-D

Шаблон для перфорации

Схема расположения отверстий

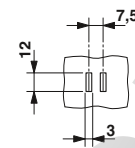

SK 5-D

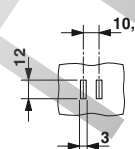
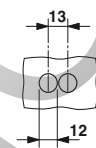

SK 8-D

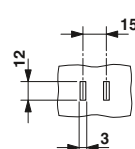
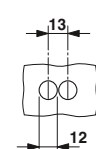

SK 14-D

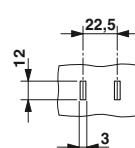
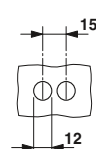

SK 20-D

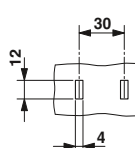
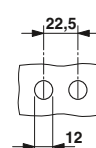

SK 28-D

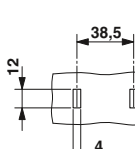
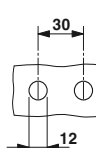

SK 35-D

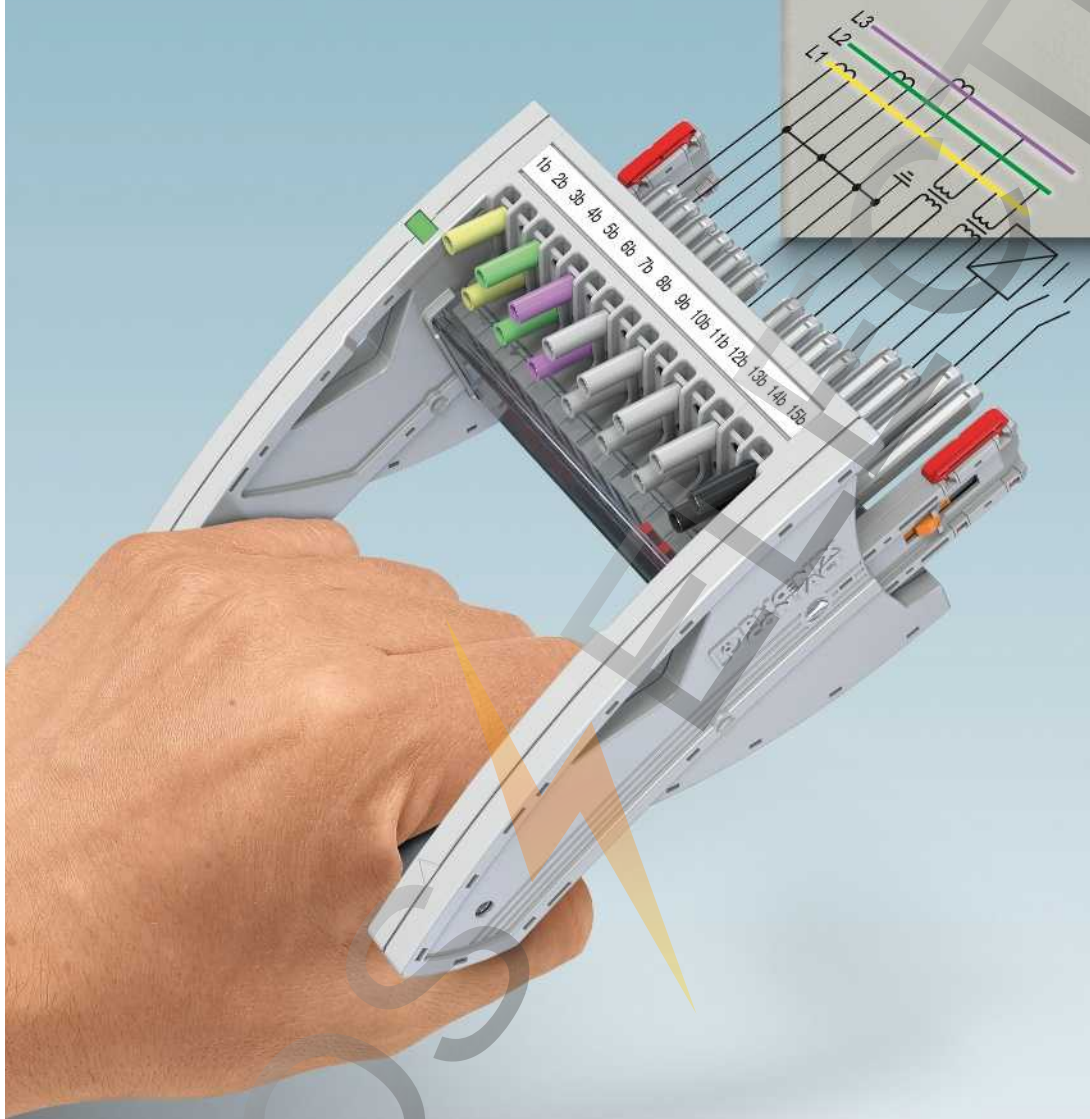
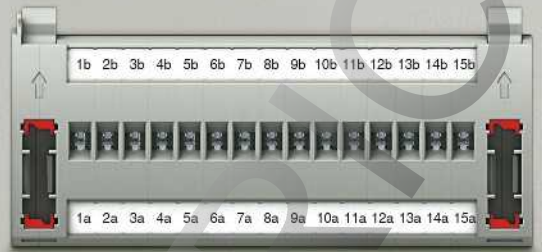

Решения для отдельных отраслей

Система электротехнических клемм CLIPLINE complete включает в себя подходящие варианты для любых отраслей. Разнообразные технологии подсоединения учитывают требования всех систем и областей применения. Многочисленные международные сертификаты и успешно пройденные испытания гарантируют безопасное использование во всех отраслях промышленности.

Кроме того, учитываются специфические особенности различных отраслей, например, железнодорожной и судостроительной промышленности, а также управляющих и технологических систем, расположенных во взрывобезопасных областях.

Помимо этого мы предлагаем специализированные инновационные решения для применения в различных отраслях, например:

- изделия модульной конструкции с системными принадлежностями для контрольных цепей трансформатора тока в энергетике
- распределительные соединители для экономящей пространство наглядной разводки в производственных процессах
- точно подходящие решения для требований фотогальваники и распределительных сетей зданий

Обзор продукции

Решения для электроэнергетики	526
Клеммы с размыкателем для измерительных трансформаторов для установки на монтажную рейку	526
Модульная тестовая штекерная система без рабочего штекера	528
Испытательные блоки FAME	560
Кулачковые переключатели	568
Решения для технологического оборудования	582
Решения для солнечных батарей	584
Решения для распределительных сетей зданий	586

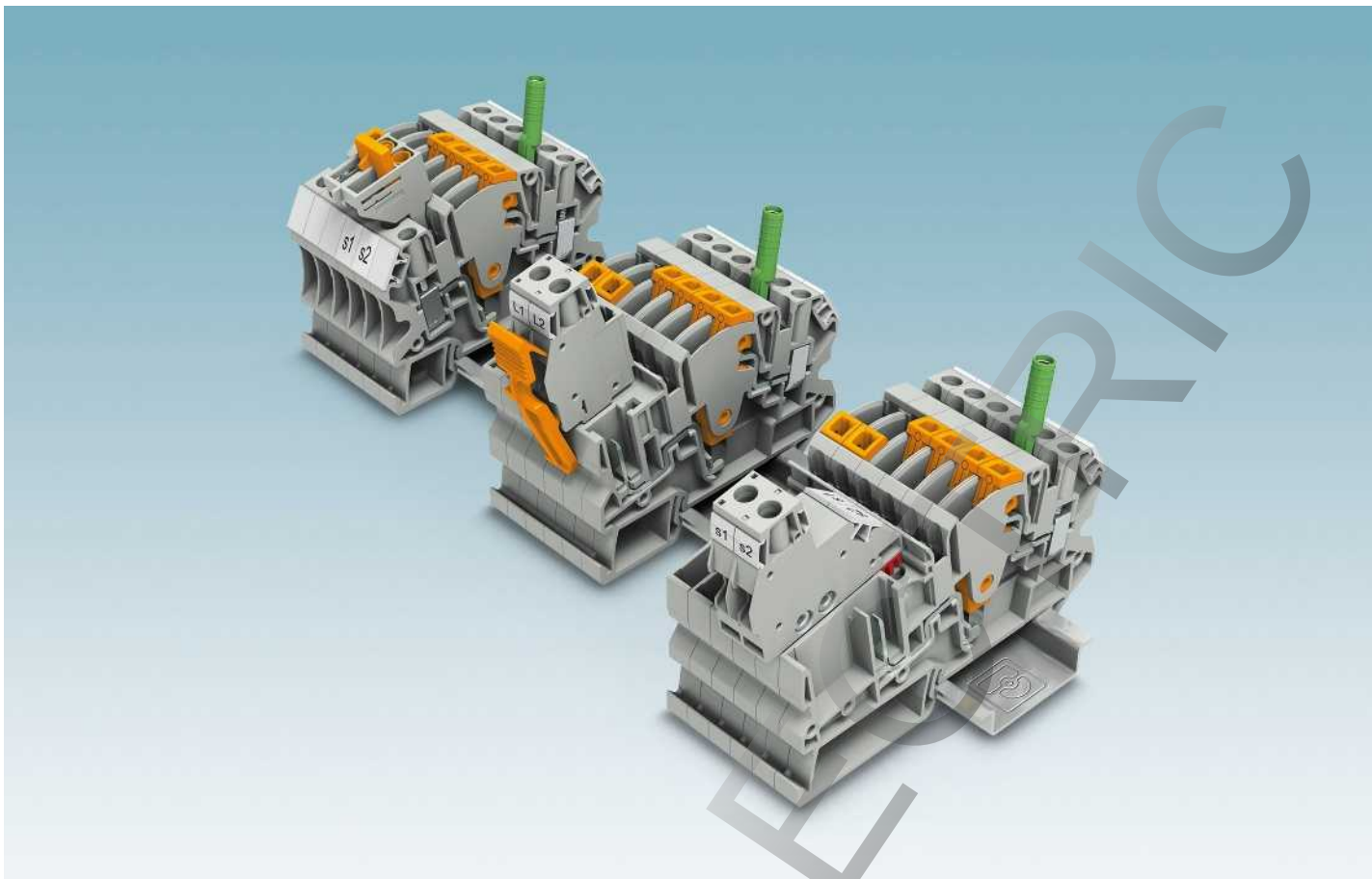

Вот уже несколько десятилетий компания Phoenix Contact поставляет различные типы измерительных клемм для подключения трансформаторов тока и напряжения. Клеммы для измерительных трансформаторов занимают важное место в ассортименте продукции Phoenix Contact наряду со стандартными клеммными блоками.

Новые клеммы серии ME для измерительных трансформаторов, входящие в систему CLIPLINE complete, обеспечивают возможность простого индивидуального конструирования измерительных цепей трансформаторов. Штекерные компоненты для проверки и короткого замыкания трансформаторов тока, а также элементы для развязки потенциалов размещаются внутри клеммных блоков в полном соответствии с требованиями области применения. Это гарантирует наглядность всех коммутационных состояний внутри клеммной коробки.

Использование принадлежностей системы CLIPLINE complete позволяет снизить затраты на монтаж и хранение. Кроме того, изделия данной серии поставляются в винтовом и пружинном исполнении, а также оснащаются пружинными зажимами Push-in. Клеммы для измерительных трансформаторов предназначены для особенно удобного подключения трансформаторов тока и напряжения.

При извлечении запатентованных штекеров в которые подключаются провода от трансформаторов тока автоматически создается опережающее короткое замыкание. Соответствующие кодирующие приспособления и приспособления для снятия натяжения обеспечивают возможность модульного и разъёмного подключения измерительных трансформаторов.

Таким образом данные клеммы для измерительных трансформаторов идеально подходят для применения в информационно-управляющих системах и системах измерения - от счетчиков (системы интеллектуального учета) до вторичного оборудования коммутационных установок и электростанций.

Описание соответствующих клемм для измерительных трансформаторов приведено в разделах, посвященных соответствующим технологиям подключения.

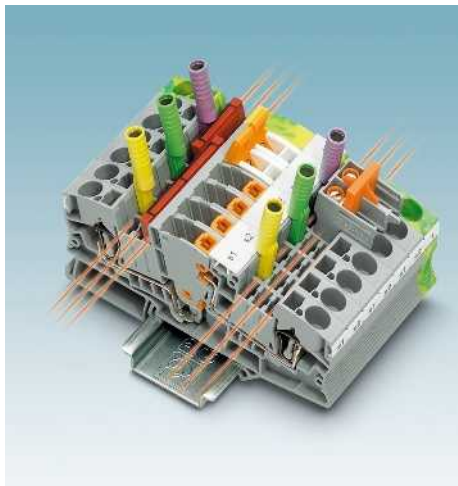

Тройной ряд шунтирования по каждую сторону от размыкателя позволяет устанавливать штекерные перемычки, тестовые гнезда и коммутационные элементы. Штекерные перемычки с выкусенными контактами позволяют создать любую схему без дополнительных аксессуаров.

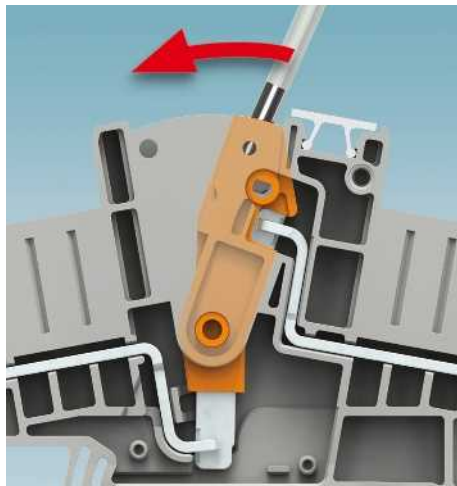

Продольный размыкатель подсоединяется и надежно фиксируется поворотным движением в соответствующем положении. Дополнительно нанесенные коммутационные символы и опциональные блокировочные приспособления обеспечивают наглядность внутри клемной колодки измерительного трансформатора.

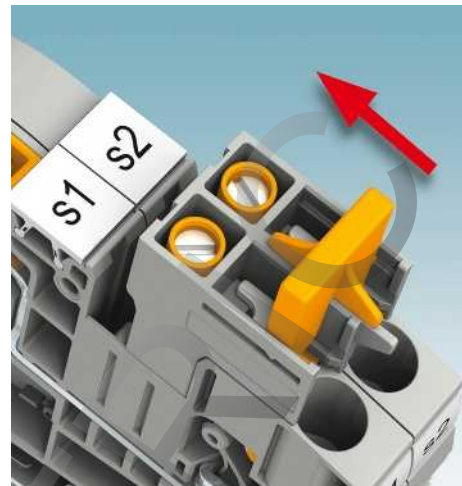

Штекерные короткозамыкающие перемычки для преобразователей тока предназначены для индивидуального применения в функциональных рядах шунтирования клемм в соответствии с поставленной задачей в области коммутации. Размыкатели коммутационных перемычек задействуются при помощи отвертки, что обеспечивает возможность выполнения конкретной операции по переключению.



Наряду с клеммами для измерительных трансформаторов и клемм с размыкателем также поставляются аналогичные по форме проходные клеммы и клеммы PE. Они упрощают процесс монтажа клемной сборки, а также обеспечивают возможность удобного заземления нейтральной точки звезды внутри нее.

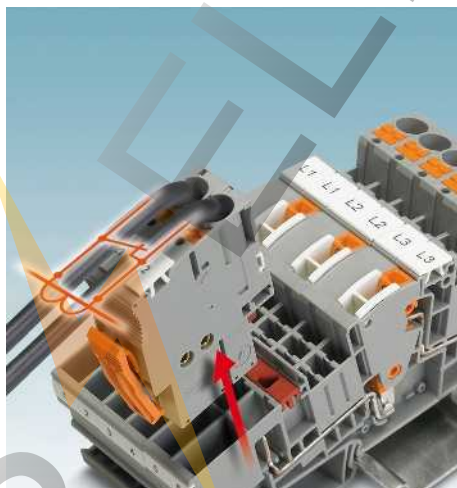

Специальные короткозамыкающие штекеры также позволяют подключать и проводить измерения трансформаторов тока. При извлечении штекера трансформатора автоматически возникает опережающее короткое замыкание. Дополнительные комплектующие для кодирования предотвращают риск перепутывания полюсов штекера.

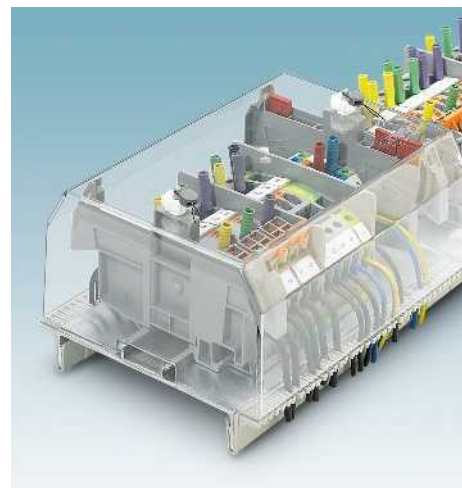

В качестве дополнительных комплектующих поставляются защитные профили и колпаки. После установки на клеммную коробку измерительного трансформатора они могут быть опломбированы для предотвращения несанкционированных манипуляций.

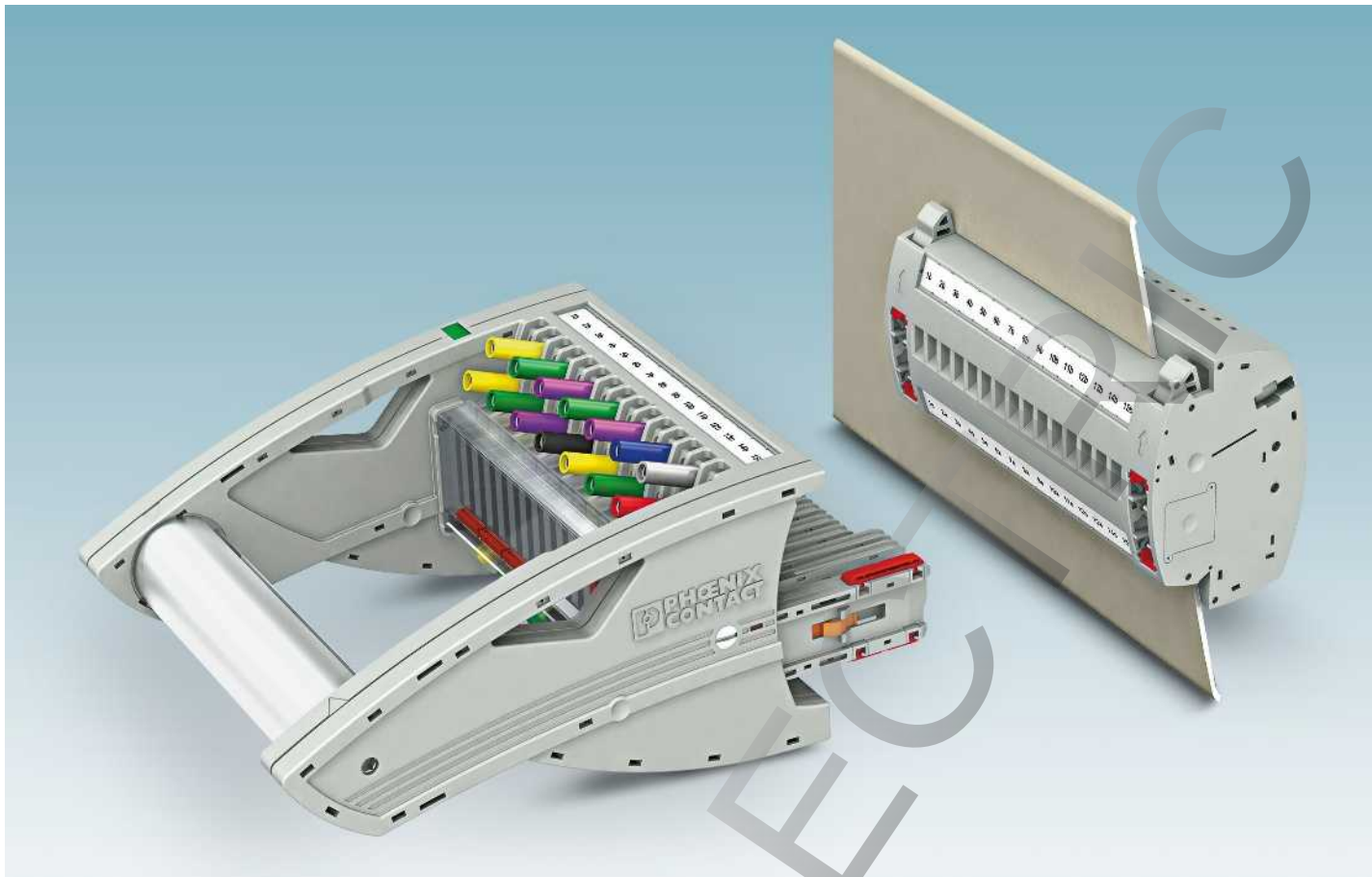

FAME является инновационной штекерной системой контроля для проведения измерения и проверки в области технологий защиты сетей для коммутационных установок высокого и среднего тока. Модульная система позволяет автоматически, безопасно и быстро проводить проверку вручную. Подходящая для любого приложения модульная система может быть интегрирована напрямую в стенку электротехнического шкафа или монтироваться на монтажной рейке.

i Ваш веб-код: #0131



Контрольный штекер полностью вставлен и надежно закреплен, в окне индикатора виден красный цвет. Все контрольные контакты подключены в соответствии со схемой.



Вращающаяся ручка поворачивается вверх до упора, в окне индикатора виден желтый цвет. Контрольные контакты с короткими контактными язычками (например, преобразователь тока) снова подсоединены к устройству защиты.

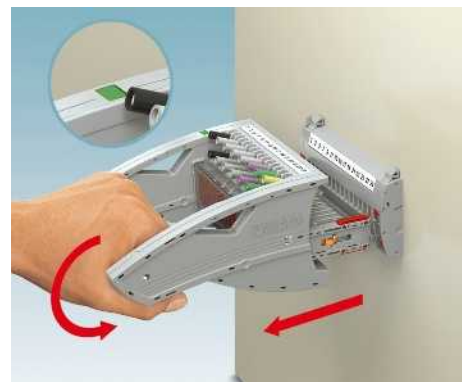

Повернуть вращающуюся ручку назад в исходное положение. Механически возможно полное извлечение штекера. Окошко индикатора зеленое.

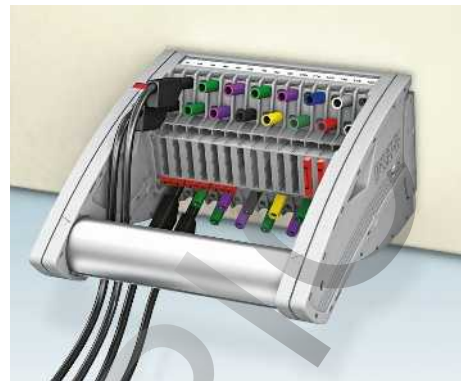
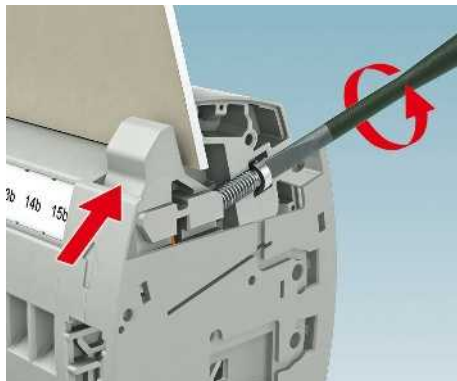
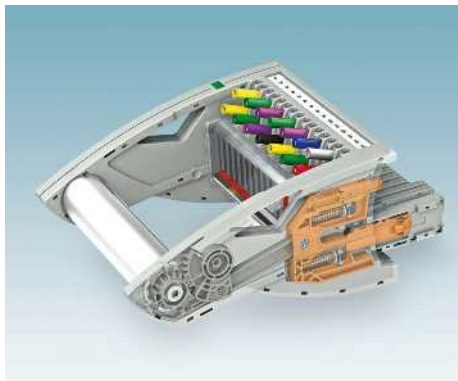

Для проведения измерения необходима равномерная установка всего измерительного штекера, а также его извлечения. Неверное извлечение или вставка достигается за счет поворотной ручки.

Запатентованное настенное крепление отличается прочностью и простотой применения. Даже допуски в вырезе в стенке до 4 мм выравниваются.

Расположенные со смещением контрольные гнезда позволяют применять измерительные штекеры в ограниченном пространстве в соответствии с CAT III и CAT IV/1000В по EN 61010-031.

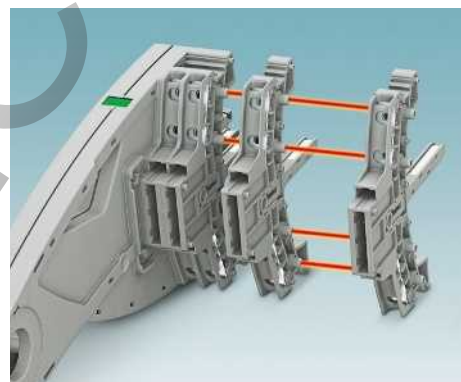

Блоки FAME выполнены с IP20. Заглушки без коммутирующей функции могут быть вставлены и опломбированы. Рабочая крышка может быть извлечена из базового блока только двумя руками.

Блоки FAME могут использоваться для настенного монтажа имеют на внутренней стороне, наряду с двумя пазами для маркировки, также два (а вариант для несущей рейки - шесть) рядов шунтирования для создания и заземления нулевой точки.

Компактная и модульная конструкция системы позволяет использовать штекеры и измерительные штекеры с подходящим для конкретной области применения количеством контактов от 4 до 25.

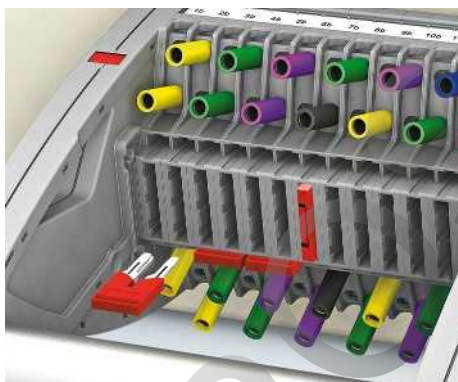

Измерительный штекер имеет тестовые гнезда 4 мм и функциональные отверстия между ними. В горизонтальном положении - в качестве опережающего короткозамыкающего шунтирования, в вертикальном - как проходное соединение в штекере.

Кодировочные профили могут применяться пользователем в соответствии с приложением. Соответствующие VDE варианты изделий имеют заводскую кодировку. Так обеспечивается наибольшая безопасность.

Все приложения, в которых не обязательно контролировать с закрытой дверцей, а также открытый монтаж на стойке можно реализовать при помощи варианта для монтажной рейки. Точки подключения и контактные зоны обслуживаются с одного направления.

FAME 2

Модульная тестовая штекерная система без рабочего штекера

Новая модульная система контроля измерительных трансформаторов FAME 2 дает возможность быстрого и безопасного выполнения всех задач проверки измерительных трансформаторов.

Автоматическое короткое замыкание преобразователя происходит при вставлении тестового штекера. Управляемый во времени порядок сигналов при извлечении штекера производится запатентованной механикой поворотной ручки. Она обеспечивает высочайшую надежность при проведении измерений в сочетании с полной защитой от прикосновений.

Благодаря функции открывания системы FAME 2 при нормальном режиме работы нет необходимости в дополнительном рабочем штекере.

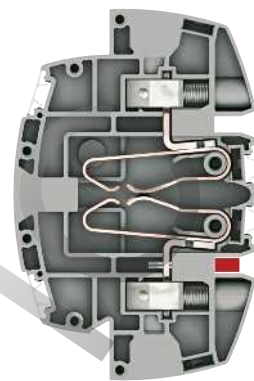

Рабочий режим

Закрытый рабочий контакт

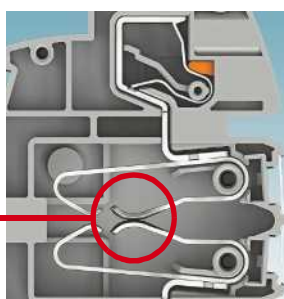

Закорачивание трансформатора

Опережающее закорачивание при помощи вспомогательного контакта

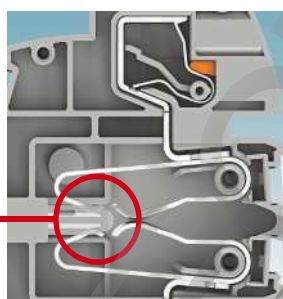

Тестовый режим

Рабочий контакт подключен через гнездо контрольного штекера

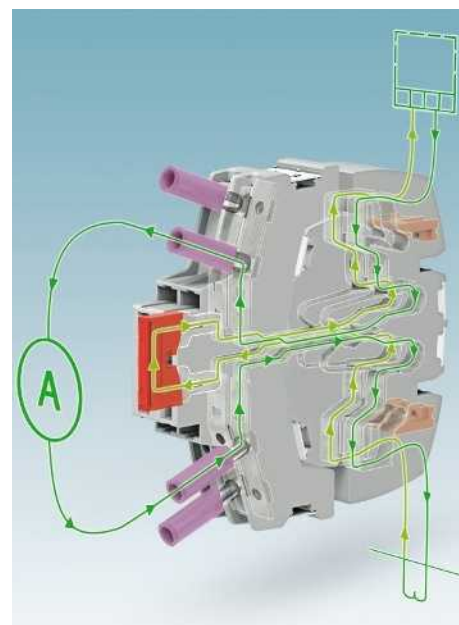
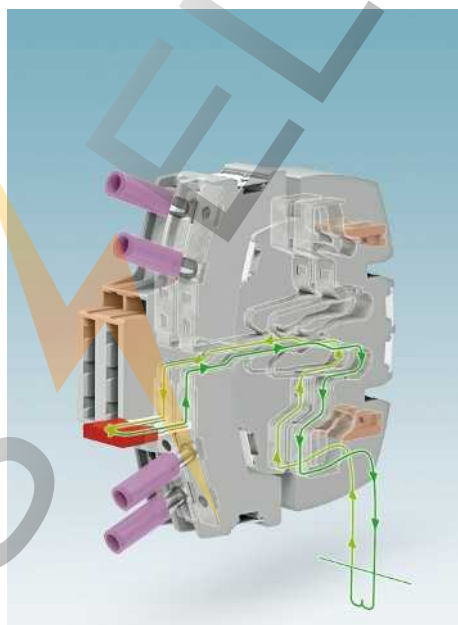
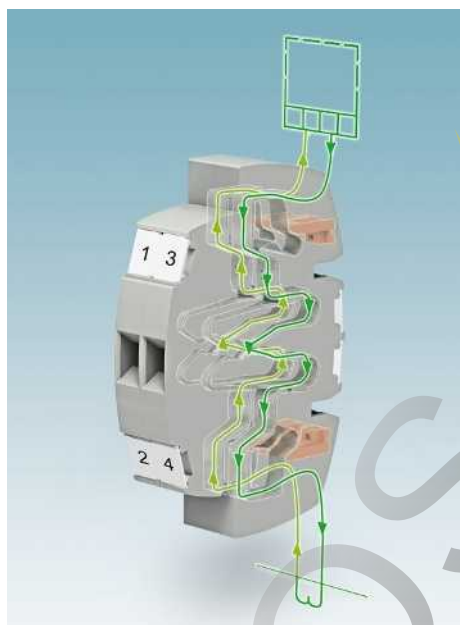
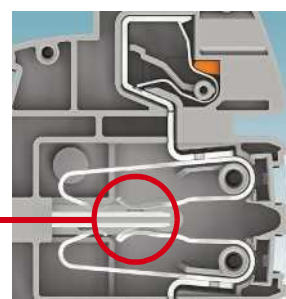

Рабочий режим

При нормальном режиме работы нет необходимости в дополнительном рабочем штекере, измерительный трансформатор подключен постоянно. Опционально можно защитить зону установки штекера заглушкой для предотвращения несанкционированного доступа.

Закорачивание трансформатора

В случае замены устройства защиты или при проведении проверки реле трансформатор тока просто замыкается накоротко при помощи поперечной штекерной перемычки с опережением разделения сигнала. Подключенные измерительные трансформаторы оснащены надежной защитой от повреждений.

Тестовый режим

При использовании продольной вставной перемычки в штекере можно просто включать в цепь контрольное оборудование, используя контрольные гнезда 4 мм.

Защита сети – пример коммутации с заземлением нейтрали в испытательном блоке

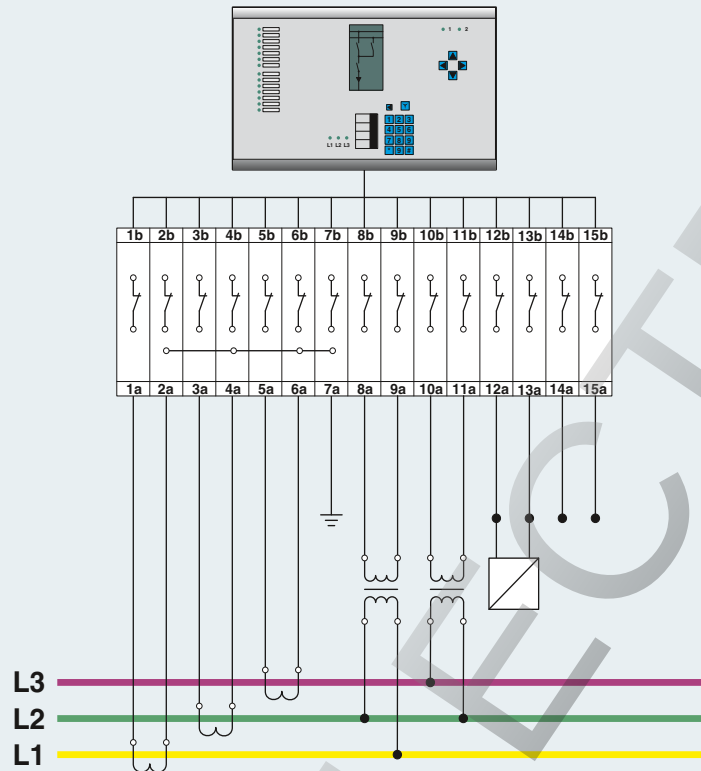

Блок FAME для монтажа на рейку, с трансформатором тока, напряжения и сигналов

Тестовый штекер с трансформатором тока, напряжения и сигналов

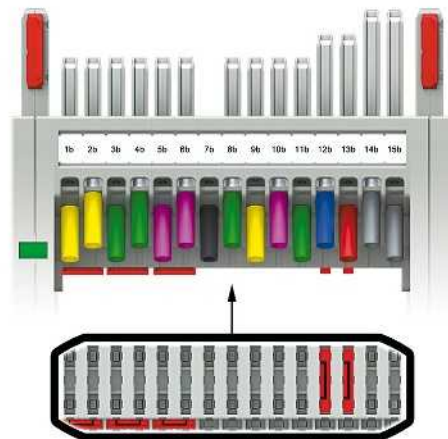
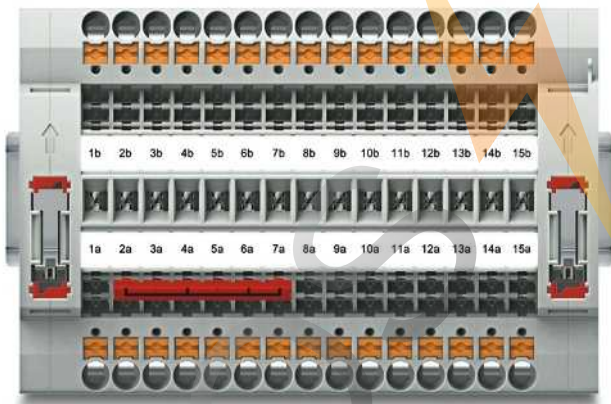

Базовый блон, заглушка

Артикул №	Тип	Необходимое кол-во
3069864	PTRE 6-2/15	1
3069886	FBP 2/15	1

Перемычка

3032470	FBS 6-8	1
---------	---------	---

Тестовые штекеры

Артикул №	Тип	Необходимое кол-во
3001693	FTPR 2/15	1

Перемычка

3030284	FBS 2-8	3
3032363	FBS 1/3-8	2

Решения для электроэнергетики

Базовый блок, с зажимами push-in или винтовыми зажимами



Модульная система контроля измерительных трансформаторов FAME обеспечивает возможность быстрого и безопасного выполнения всех задач по их проверке. Замыкание преобразователя накоротко и включение в цепь тестера производится автоматически при установке тестового штекера.

- Контрольные колодки для преобразователей тока и напряжения универсальны в применении
- Базовый блок может устанавливаться на монтажную рейку или в дверцу электротехнического шкафа
- Сигнальные и силовые контакты могут быть реализованы в одном блоке
- Правильная коммутационная последовательность при извлечении контрольного штекера обеспечивается блокировкой и механическим приводом в поворотной ручке
- Все контрольные сигналы могут подсоединяться при помощи защищенных от прикосновения безопасных контрольных проводников (CAT III и CAT IV/1000 V согласно EN 61010-031)
- Все представленные варианты могут быть оснащены кодировкой для подходящего контрольного штекера
- Нулевые точки преобразователей тока могут быть легко созданы на торцевой стороне контрольной колодки при помощи штекерных перемычек FBS
- Подходящие принадлежности описаны, начиная со стр. 537

Примечания:

Создание вырезов в стенках см. на сайте phoenixcontact.net/products.

Перемычки других типов показаны на стр. 538.

1) Графики зависимости параметров от температуры предоставляются по запросу.

2) Расчетное импульсное перенапряжение 4 кВ.

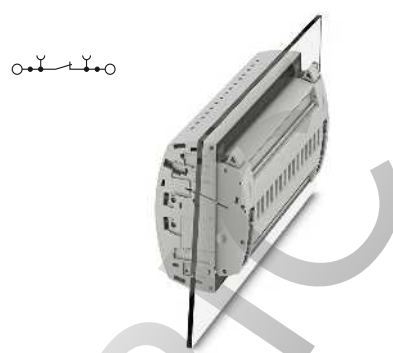

6 (10) мм², 30 А, 4 ... 25-конт. базовый блок, для настенного монтажа, зажим push-in

UL

Технические характеристики

Макс. электрические данные	I _{макс.} [A]	U _{макс.} [B]	макс. Ø [мм ²]	AWG (UL)
	30	400 ²⁾	0,5 - 10	20-8
	МЭК 60947-7-1	МЭК	CSA	МЭК/EN 60079-7
Расчетные данные				
Расчетное напряжение [B]	400 ²⁾	300	-	-
Номинальный ток / сечение [A] / [мм ²]	24 ¹⁾ / 6	10	-	-
Расчетное сечение [мм ²]	6	-	-	-
Диапазон сечений AWG	20 - 8	20-8	-	-
Возможности подключения	одн.ж.	мног.ж.	Кабельный наконечник с пластмассовой втулкой или без	
1-жильн. [мм ²]	0,5 - 10	0,5 - 6	0,5 - 6	0,5 - 6
2-жильный (одинаковые жилы) [мм ²]	-	-	-	-
2-жильный гибкий с кабельным наконечником TWIN [мм ²]	-	-	-	0,5 - 1,5
Сечение проводников, подсоединяемых без инструмента [мм ²]	1 - 10	-	1 - 6	1 - 6
Общие характеристики				
Длина снятия изоляции [мм]	12			
Момент затяжки настенного крепления [Нм]	0,8 - 1			
Толщина стенок [мм]	1 - 4			
Изоляционный материал	PA			
Класс воспламеняемости согласно UL 94	V0			

Данные для заказа

Описание	Цвет	Тип	Артикул №	Штук
Базовый блок, 4-конт.	серый	PTWE 6-2/4	3069827	1
5-полюсн.	серый	PTWE 6-2/5	3069828	1
6-полюсн.	серый	PTWE 6-2/6	3069829	1
7-полюсн.	серый	PTWE 6-2/7	3069830	1
8-полюсн.	серый	PTWE 6-2/8	3069831	1
9-полюсн.	серый	PTWE 6-2/9	3069832	1
10-полюсн.	серый	PTWE 6-2/10	3069833	1
11-конт.	серый	PTWE 6-2/11	3069834	1
12-полюсн.	серый	PTWE 6-2/12	3069835	1
13-конт.	серый	PTWE 6-2/13	3069836	1
14-полюсн.	серый	PTWE 6-2/14	3069837	1
15-полюсн.	серый	PTWE 6-2/15	3069838	1
16-конт.	серый	PTWE 6-2/16	3069839	1
17-полюсн.	серый	PTWE 6-2/17	3069840	1
18-конт.	серый	PTWE 6-2/18	3069841	1
19-полюсн.	серый	PTWE 6-2/19	3069842	1
20-полюсн.	серый	PTWE 6-2/20	3069843	1
21-полюсн.	серый	PTWE 6-2/21	3069844	1
22-полюсн.	серый	PTWE 6-2/22	3069845	1
23-конт.	серый	PTWE 6-2/23	3069846	1
24-конт.	серый	PTWE 6-2/24	3069847	1
25-полюсн.	серый	PTWE 6-2/25	3069848	1

Принадлежности

Защитный профиль, длина 1 м	прозрачный	AP RSC-T	3059139	10
Держатель защитного профиля, защелкивается и пломбируется	серый	APH-UTWE 6-2	3069057	10
Защитный профиль, длина 1 м	прозрачный			
Концевой финишатор, для защитного профиля AP-ME	серый			
Держатель, для защитного профиля AP-ME	серый			
Отвертка				
Маркировка бонового паза		SF-SL 0,8X4,0-100	1212551	10
		UC-TM 8, UCT-TM 8, ZB 8 или TMT (EX9,5)R		
		(см. каталог 5)		



6 (10) мм², 30 А, 4 ... 25-конт. базовый блок, установка на монтажную рейку, зажим push-in

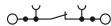

6 (10) мм², 30 А, 4 ... 25-конт. базовый блок, для настенного монтажа, винтовой зажим



6 (10) мм², 30 А, 4 ... 25-конт. базовый блок, установка на монтажную рейку, винтовой зажим



Технические характеристики			
I _{макс.} [А]	U _{макс.} [В]	макс. Ø [мм ²]	AWG (UL)
30	400 ²⁾	0,5 - 10	20-8
МЭК 60947-7-1	UL	CSA	МЭК/ EN 60079-7
400 ²⁾	300	-	-
24 ¹⁾ / 6	10	-	-
6	-	-	-
20 - 8	20-8	-	-
однж.	множж.	Кабельный наконечник с пластмассовой втулкой или без	
0,5 - 10	0,5 - 6	0,5 - 6	0,5 - 6
-	-	-	-
-	-	-	0,5 - 1,5
1 - 10	-	1 - 6	1 - 6
12	-	-	-
-	-	-	-
PA	-	-	-
V0	-	-	-

Технические характеристики			
I _{макс.} [А]	U _{макс.} [В]	макс. Ø [мм ²]	AWG (UL)
30	400 ²⁾	0,2 - 10	24-8
МЭК 60947-7-1	UL	CSA	МЭК/ EN 60079-7
400 ²⁾	300	-	-
24 ¹⁾ / 6	10	-	-
6	-	-	-
24 - 8	24-8	-	-
однж.	множж.	Кабельный наконечник с пластмассовой втулкой или без	
0,2 - 10	0,2 - 10	0,25 - 6	0,25 - 6
0,2 - 2,5	0,2 - 2,5	0,25 - 1,5	-
-	-	-	0,5 - 2,5
-	-	-	-
12	-	-	-
0,8 - 1	-	-	-
1 - 4	-	-	-
PA	-	-	-
V0	-	-	-

Технические характеристики			
I _{макс.} [А]	U _{макс.} [В]	макс. Ø [мм ²]	AWG (UL)
30	400 ²⁾	0,2 - 10	24-8
МЭК 60947-7-1	UL	CSA	МЭК/ EN 60079-7
400 ²⁾	300	-	-
24 ¹⁾ / 6	10	-	-
6	-	-	-
24 - 8	24-8	-	-
однж.	множж.	Кабельный наконечник с пластмассовой втулкой или без	
0,2 - 10	0,2 - 10	0,25 - 6	0,25 - 6
0,2 - 2,5	0,2 - 2,5	0,25 - 1,5	-
-	-	-	0,5 - 2,5
-	-	-	-
10	-	-	-
-	-	-	-
PA	-	-	-
V0	-	-	-

Данные для заказа		
Тип	Артикул №	Штук
PTRE 6-2/4	3069849	1
PTRE 6-2/5	3069850	1
PTRE 6-2/6	3069851	1
PTRE 6-2/7	3069852	1
PTRE 6-2/8	3069853	1
PTRE 6-2/9	3069854	1
PTRE 6-2/10	3069855	1
PTRE 6-2/11	3069860	1
PTRE 6-2/12	3069861	1
PTRE 6-2/13	3069862	1
PTRE 6-2/14	3069863	1
PTRE 6-2/15	3069864	1
PTRE 6-2/16	3069865	1
PTRE 6-2/17	3069866	1
PTRE 6-2/18	3069867	1
PTRE 6-2/19	3069868	1
PTRE 6-2/20	3069869	1
PTRE 6-2/21	3069870	1
PTRE 6-2/22	3069871	1
PTRE 6-2/23	3069872	1
PTRE 6-2/24	3069873	1
PTRE 6-2/25	3069874	1

Данные для заказа		
Тип	Артикул №	Штук
UTWE 6-2/4	3069650	1
UTWE 6-2/5	3069651	1
UTWE 6-2/6	3069652	1
UTWE 6-2/7	3069654	1
UTWE 6-2/8	3069655	1
UTWE 6-2/9	3069656	1
UTWE 6-2/10	3069658	1
UTWE 6-2/11	3069659	1
UTWE 6-2/12	3069660	1
UTWE 6-2/13	3069662	1
UTWE 6-2/14	3069663	1
UTWE 6-2/15	3069664	1
UTWE 6-2/16	3069666	1
UTWE 6-2/17	3069667	1
UTWE 6-2/18	3069668	1
UTWE 6-2/19	3069672	1
UTWE 6-2/20	3069673	1
UTWE 6-2/21	3069800	1
UTWE 6-2/22	3069801	1
UTWE 6-2/23	3069802	1
UTWE 6-2/24	3069803	1
UTWE 6-2/25	3069804	1

Данные для заказа		
Тип	Артикул №	Штук
UTRE 6-2/4	3069805	1
UTRE 6-2/5	3069806	1
UTRE 6-2/6	3069807	1
UTRE 6-2/7	3069808	1
UTRE 6-2/8	3069809	1
UTRE 6-2/9	3069810	1
UTRE 6-2/10	3069811	1
UTRE 6-2/11	3069812	1
UTRE 6-2/12	3069813	1
UTRE 6-2/13	3069814	1
UTRE 6-2/14	3069815	1
UTRE 6-2/15	3069816	1
UTRE 6-2/16	3069817	1
UTRE 6-2/17	3069818	1
UTRE 6-2/18	3069819	1
UTRE 6-2/19	3069820	1
UTRE 6-2/20	3069821	1
UTRE 6-2/21	3069822	1
UTRE 6-2/22	3069823	1
UTRE 6-2/23	3069824	1
UTRE 6-2/24	3069825	1
UTRE 6-2/25	3069826	1

Принадлежности			
AP-ME	METER	3034361	10
APH-ME		3034374	10
APT-ME		3034358	10
SF-SL	0,8X4,0-100	1212551	10

Принадлежности			
AP RSC-T		3059139	10
APH-UTWE 6-2		3069057	10
SF-SL	0,8X4,0-100	1212551	10

Принадлежности			
AP-ME	METER	3034361	10
APH-ME		3034374	10
APT-ME		3034358	10
SF-SL	0,8X4,0-100	1212551	10

UC-TM 8, UCT-TM 8, ZB 8 или TMT (EX9,5)R (см. каталог 5)

UC-TM 8, UCT-TM 8, ZB 8 или TMT (EX9,5)R (см. каталог 5)

UC-TM 8, UCT-TM 8, ZB 8 или TMT (EX9,5)R (см. каталог 5)

Решения для электроэнергетики

Контрольная крышка с тестовыми гнездами FTPR ... и FTP ...

- Контрольная крышка конфигурируются в разделе изделия на сайте phoenixcontact.net/products и заказываются одним щелчком мыши.
- Для заказа по факсу или электронной почте, пожалуйста, используйте данные заказа, указанные в примере заказа на следующей странице

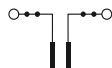

24 А, контрольная крышка с поворотной ручкой, контрольные гнезда 4 мм

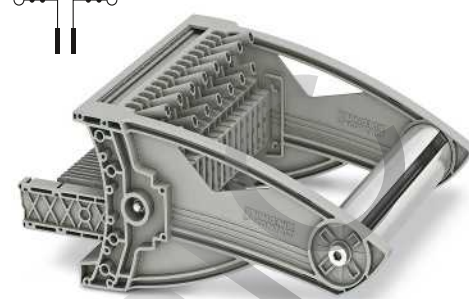
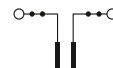

24 А, контрольная крышка без поворотной ручки, контрольное гнездо 4 мм

Примечания:
1) Расчетное импульсное перенапряжение 4 кВ.



Макс. электрические данные	
Расчетное напряжение	[В] 400 ¹⁾
Номинальный ток / сечение	[А] / [мм ²] 24 / 2,5
Расчетное сечение	[мм ²] 6
Диапазон сечений	AWG 20 - 14
Возможности подключения	
1-жильн.	[мм ²] -
Общие характеристики	
Момент затяжки: винт для контрольного гнезда	[Нм] 0,5 - 0,6
Изоляционный материал	PA
Класс воспламеняемости согласно UL 94	V0

Технические характеристики			
I _{макс.} [А]	U _{макс.} [В]	макс. Ø [мм ²]	AWG (UL)
24	400 ¹⁾	0,5 - 2,5	-
МЭК			
МЭК	UL	CSA	МЭК/ EN 60079-7
400 ¹⁾	300	-	-
24 / 2,5	10	-	-
6	-	-	-
20 - 14	-	-	-
Возможности подключения			
однож.	многож.	Кабельный наконечник с пластмассовой втулкой или без	
-	0,5 - 2,5	-	-
Общие характеристики			
Момент затяжки: винт для контрольного гнезда			
Изоляционный материал			
Класс воспламеняемости согласно UL 94			

Технические характеристики			
I _{макс.} [А]	U _{макс.} [В]	макс. Ø [мм ²]	AWG (UL)
24	400 ¹⁾	0,5 - 2,5	-
МЭК			
МЭК	UL	CSA	МЭК/ EN 60079-7
400 ¹⁾	300	-	-
24 / 2,5	10	-	-
6	-	-	-
20 - 14	-	-	-
Возможности подключения			
однож.	многож.	Кабельный наконечник с пластмассовой втулкой или без	
-	0,5 - 2,5	-	-
Общие характеристики			
Момент затяжки: винт для контрольного гнезда			
Изоляционный материал			
Класс воспламеняемости согласно UL 94			

Описание	Цвет
Тестовые штекеры	серый
5-полюсн.	серый
6-полюсн.	серый
7-полюсн.	серый
8-полюсн.	серый
9-полюсн.	серый
10-полюсн.	серый
11-конт.	серый
12-полюсн.	серый
13-конт.	серый
14-полюсн.	серый
15-полюсн.	серый
16-конт.	серый
17-полюсн.	серый
18-конт.	серый
19-полюсн.	серый
20-полюсн.	серый
21-полюсн.	серый
22-полюсн.	серый
23-конт.	серый
24-конт.	серый
25-полюсн.	серый

Данные для заказа			
Тип	Артикул №	Штук	
FTPR-2/4	3001681	1	
FTPR-2/5	3001683	1	
FTPR-2/6	3001684	1	
FTPR-2/7	3001685	1	
FTPR-2/8	3001686	1	
FTPR-2/9	3001687	1	
FTPR-2/10	3001688	1	
FTPR-2/11	3001689	1	
FTPR-2/12	3001690	1	
FTPR-2/13	3001691	1	
FTPR-2/14	3001692	1	
FTPR-2/15	3001693	1	
FTPR-2/16	3001694	1	
FTPR-2/17	3001696	1	
FTPR-2/18	3001697	1	
FTPR-2/19	3001698	1	
FTPR-2/20	3001699	1	
FTPR-2/21	3001700	1	
FTPR-2/22	3001701	1	
FTPR-2/23	3001702	1	
FTPR-2/24	3001703	1	
FTPR-2/25	3001704	1	

Данные для заказа			
Тип	Артикул №	Штук	
FTP-2/4	3001706	1	
FTP-2/5	3001707	1	
FTP-2/6	3001708	1	
FTP-2/7	3001709	1	
FTP-2/8	3001710	1	
FTP-2/9	3001711	1	
FTP-2/10	3001712	1	
FTP-2/11	3001713	1	
FTP-2/12	3001714	1	
FTP-2/13	3001715	1	
FTP-2/14	3001716	1	
FTP-2/15	3001717	1	
FTP-2/16	3001719	1	
FTP-2/17	3001720	1	
FTP-2/18	3001722	1	
FTP-2/19	3001723	1	
FTP-2/20	3001724	1	
FTP-2/21	3001725	1	
FTP-2/22	3001726	1	
FTP-2/23	3001727	1	
FTP-2/24	3001728	1	
FTP-2/25	3001729	1	

Принадлежности	
Вилочный кабельный наконечник, изолированный, согласно UL 2,5 мм ²	красный
Кольцевой кабельный наконечник, изолированный, согласно UL 2,5 мм ²	красный

Принадлежности		
Тип	Артикул №	Штук
C-FCI 1,5/M3	3240032	100
C-FCI 2,5/M3	3240037	100
C-RCI 1,5/M3	3240016	100
C-RCI 2,5/M3	3240021	100

Принадлежности		
Тип	Артикул №	Штук
C-FCI 1,5/M3	3240032	100
C-FCI 2,5/M3	3240037	100
C-RCI 1,5/M3	3240016	100
C-RCI 2,5/M3	3240021	100

Маркировка UC-TM 8, UCT-TM 8, ZB 8 или TMT (EX9,5)R (см. каталог 5)

Маркировка UC-TM 8, UCT-TM 8, ZB 8 или TMT (EX9,5)R (см. каталог 5)

Пример заказа: Контрольная крышка в сборе с функцией поворота

Для правильного заказа необходимо определить, с какой точки начинается отсчет. Она определяется, когда окно определения статуса находится на левой стороне при виде сверху. Тогда полюс 1 расположен слева. Каждый полюс контрольного штекера описывается выбираемой характеристикой язычка контакта. Возможны следующие характеристики:

- S** короткий контакт, серый
- M** средняя длина контакта, серый
- L** длинный контакт, , серый
- LGN** длинный контакт, зеленый
- N** без контакта, серый

Каждый полюс поставляется в сборе с двумя серыми гнездами измерительного штекера.

Пример заказа:
15-полюсный контрольный штекер с поворотной ручкой заказывается в следующей конфигурации:

- Полюс 1 короткий контакт, серый
- Полюс 2 короткий контакт, серый
- Полюс 3 короткий контакт, серый
- Полюс 4 короткий контакт, серый
- Полюс 5 короткий контакт, серый
- Полюс 6 короткий контакт, серый
- Полюс 7 короткий контакт, серый
- Полюс 8 без контакта, серый

- Полюс 9 без контакта, серый
- Полюс 10 средней длины контакт, серый
- Полюс 11 средней длины контакт, серый
- Полюс 12 средней длины контакт, серый
- Полюс 13 средней длины контакт, серый
- Полюс 14 средней длины контакт, зеленый
- Полюс 15 длинный контакт, зеленый

Данные заказа для этого примера заказа выглядят следующим образом:

Артикул №	Полюс 1	Полюс 2	Полюс 3	Полюс 4	Полюс 5	Полюс 6	Полюс 7	Полюс 8	Полюс 9	Полюс 10	Полюс 11	Полюс 12	Полюс 13	Полюс 14	Полюс 15
3001693	S	S	S	S	S	S	S	N	N	M	M	M	M	LGN	LGN

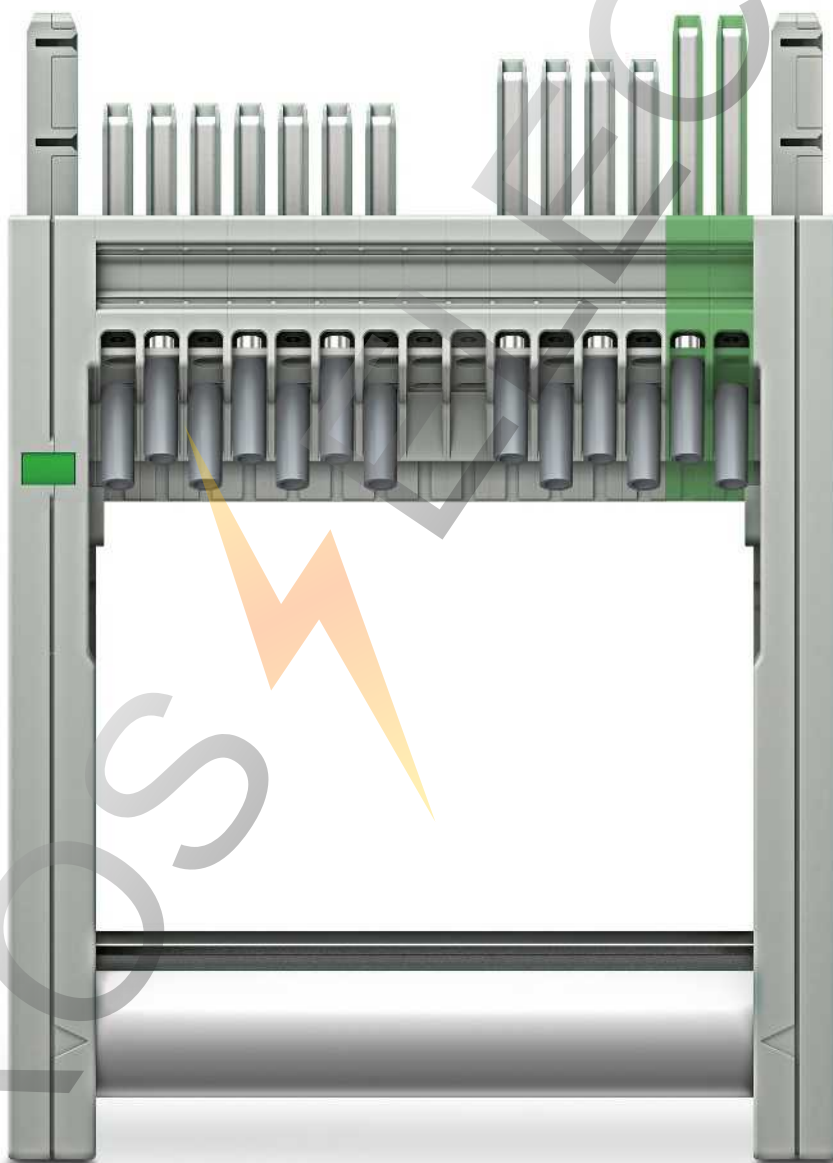

Решения для электроэнергетики

Сервисный штекер, заглушка FBP-2/...

- Сервисный штекер 1- и 4-полюсным исполнении без боковых фланцев
- Свободное позиционирование на контрольной колодке для специальных задач измерения
- Дополнительное оснащение переключателями и контрольными гнездами
- В нормальном режиме работы заглушка является защитой базового блока и опционально может быть опломбирована



Сервисный штекер



Заглушка 4 ... 25-полюсная



Общие характеристики

Изоляционный материал
Класс воспламеняемости согласно UL 94

Технические характеристики

PA
V0

Технические характеристики

PA
V0

Данные для заказа

Данные для заказа

Описание	Цвет
Контрольный штекер, 1-контактный, с крышкой 4-полюсн.	красный
Заглушка, 4-конт.	серый
5-полюсн.	серый
6-полюсн.	серый
7-полюсн.	серый
8-полюсн.	серый
9-полюсн.	серый
10-полюсн.	серый
11-конт.	серый
12-полюсн.	серый
12-полюсн.	серый
14-полюсн.	серый
15-полюсн.	серый
16-конт.	серый
17-полюсн.	серый
18-конт.	серый
19-полюсн.	серый
20-полюсн.	серый
21-полюсн.	серый
22-полюсн.	серый
23-конт.	серый
24-конт.	серый
25-полюсн.	серый

Тип	Артикул №	Штук
FTP-2/1	3069469	1
FTP-2/4 SERVICE	3069468	1

Тип	Артикул №	Штук
FBP-2/4	3069875	1
FBP-2/5	3069876	1
FBP-2/6	3069877	1
FBP-2/7	3069878	1
FBP-2/8	3069879	1
FBP-2/9	3069880	1
FBP-2/10	3069881	1
FBP-2/11	3069882	1
FBP-2/12	3069883	1
FBP-2/13	3069884	1
FBP-2/14	3069885	1
FBP-2/15	3069886	1
FBP-2/16	3069887	1
FBP-2/17	3069888	1
FBP-2/18	3069889	1
FBP-2/19	3069890	1
FBP-2/20	3069891	1
FBP-2/21	3069892	1
FBP-2/22	3069893	1
FBP-2/23	3069894	1
FBP-2/24	3069895	1
FBP-2/25	3069896	1

Принадлежности

Маркировка бокового паза

UC-TM 8, UCT-TM 8, ZB 8 или TMT (EX9,5)R
(см. каталог 5)

Принадлежности

UC-TM 8, UCT-TM 8, ZB 8 или TMT (EX9,5)R
(см. каталог 5)

Комплект кодировочных профилей PC...-TRI

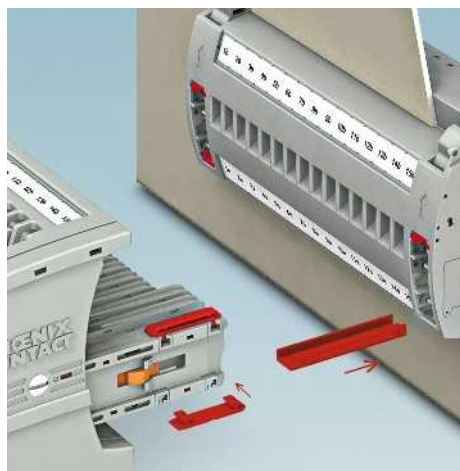

- Комплект кодировочных профилей позволяет сочетать контрольные колодки и штекеры в зависимости от приложения
- Так гарантируется высочайшая безопасность всех задач измерения



Общие характеристики

Материал PA
Класс воспламеняемости согласно UL 94 V0

Технические характеристики

Данные для заказа

Описание	Цвет	Тип	Артикул №	Штук
Комплект кодировочных профилей, для контрольной колодки	красный	PC-UTWE-TRI	3069897	50
Комплект кодировочных профилей, для контрольных штекеров FTP-2 и FTPR-2 и заглушек FBP-2	красный	PC-FTP-TRI	3069898	50

Цветные гнезда для щупа тестера PSBJ ...

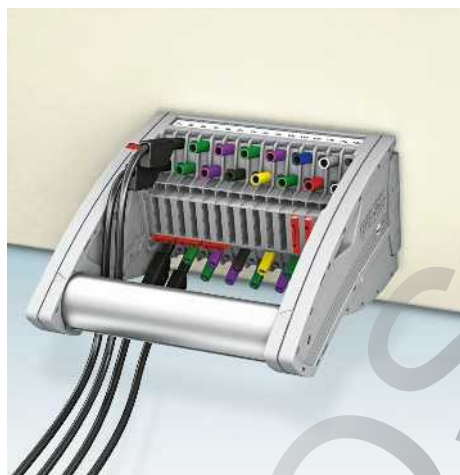

- Безопасные контрольные проводники 4 мм с жесткой изоляцией согласно EN 61010-031 CAT III и CAT IV до 1000 В могут кодироваться с учетом цветов
- Дополнительные контрольные проводники в сборе с кольцевыми и вилочными наконечниками (см. принадлежности на стр. 534) могут быть закреплены с контрольными гнездами.

Данные для заказа

Описание	Цвет	Тип	Артикул №	Штук
Гнездо для щупа тестера, изолированное	бесцветный	PSBJ-URTK 6 FARBLOS	3026450	10
	красный	PSBJ-URTK 6 RD	3026719	10
	синий	PSBJ-URTK 6 BU	3026434	10
	желтый	PSBJ-URTK 6 YE	3026405	10
	зеленый	PSBJ-URTK 6 GN	3026418	10
	фиолетовый	PSBJ-URTK 6 VT	3026421	10
	черный	PSBJ-URTK 6 BK	3026447	10
	серый	PSBJ-URTK 6 GY	3026612	10
	коричневый	PSBJ-URTK 6 BN	3026971	10

Решения для электроэнергетики

Штекерная перемычка, красная, шаг 8,2 мм, FBS ...

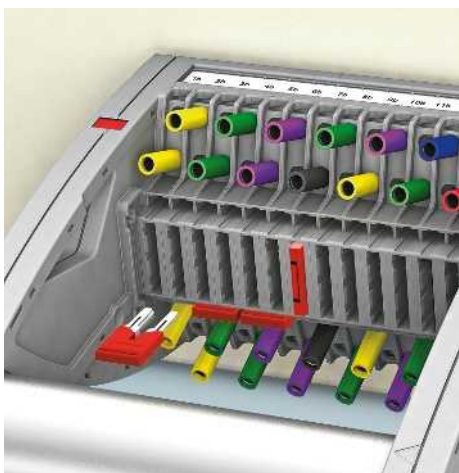

– Штекерные перемычки FBS ...-8 используются для шунтирования, в качестве перемычки нулевой точки, а также в сочетании с клеммным блоком PE для создания заземления на клеммной сборке

При использовании перемычек вместе с системой контрольных штекеров FAME максимальный допустимый ток шунтирования составляет 24 А.



Данные для заказа

Описание	Тип	Артикул №	Штук
Перемычка			
2-полюсн.	FBS 2-8	3030284	10
3-полюсн.	FBS 3-8	3030297	10
4-полюсн.	FBS 4-8	3030307	10
5-полюсн.	FBS 5-8	3030310	10
6-полюсн.	FBS 6-8	3032470	10
10-полюсн.	FBS 10-8	3030323	10

Штекерная перемычка для извлечения рукой, красная, шаг 8,2 мм, FBSRH ...

– Перемычки FBSRH ...-8 оснащены влитым приспособлением для извлечения, что делает их удобными в применении для выполнения индивидуальных задач по шунтированию без инструментов. Так можно создать короткое замыкание вторичной обмотки измерительных трансформаторов

При использовании перемычек вместе с системой контрольных штекеров FAME максимальный допустимый ток шунтирования составляет 24 А.



Штекерная перемычка, с приспособлением для извлечения

Данные для заказа

Описание	Тип	Артикул №	Штук
Вставная перемычка, с приспособлением для извлечения			
2-полюсн.	FBSRH 2-8	3033802	10
3-полюсн.	FBSRH 3-8	3033803	10
4-полюсн.	FBSRH 4-8	3033804	10

Перемычки с разным количеством контактов, шаг 8,2 мм

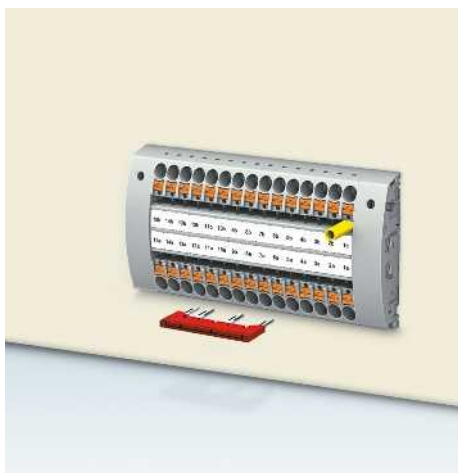

- Штекерные перемычки могут быть созданы с разным количеством контактов по вашим требованиям
- На перемычки наносятся надписи, служащие однозначному обозначению пропускаемых полюсов

При использовании перемычек вместе с системой контрольных штекеров FAME максимальный допустимый ток шунтирования составляет 24 А.



Данные для заказа

Описание	Тип	Данные для заказа	
		Артикул №	Штук
Подготовленная перемычка, с маркировкой			
3-полюсн., полюс 1, 3	FBS 1/3-8	3032363	10
4-полюсн., полюс 1, 4	FBS 1/4-8	3032376	10
5-полюсн., полюс 1, 3, 5	FBS 1/3/5-8	3032389	10
10-полюсн., полюс 1, 4, 7, 10	FBS 1/4/7/10-8	3032402	10

Защитные профили для контрольных крышек или установленном на монтажной рейке базовом блоке



концевой держатель APH-ME вместе с крышкой AP-ME



Технические характеристики

ПВХ

Данные для заказа

Описание	Цвет	Данные для заказа		
		Тип	Артикул №	Штук
Защитный профиль, длина 1 м	прозрачный	AP-FTP METER	3069899	1
Защитный профиль, длина 1 м	прозрачный	AP-ME METER	3034361	10
Защитный профиль, длина 1 м	прозрачный	AP RSC-T	3059139	10
Концевой фиксатор, для защитного профиля AP-ME	серый	APH-ME	3034374	10
Держатель защитного профиля, защелкивается и пломбируется	серый	APH-UTWE 6-2	3069057	10

- Защитный профиль AP-FTP предотвращает непреднамеренное внесение изменений в схему контрольного штекера с перемычками нейтрали, проходными и короткозамыкающими перемычками
- Для монтажа слегка открутить боковое винтовое крепление штекера и вставить профиль
- Для установленной на монтажной рейке контрольной колодки используется

Решения для электроэнергетики

Базовый блок, с зажимами push-in, настенный монтаж или для несущей рейки

Вариант VDE B7 подходит в качестве штекерной системы измерения в цифровой схеме дифференциальной защиты как дополнение к системе F19, см. стр. 546.

Вариант VDE A7 подходит в качестве штекерной системы измерения однофазных реле тока, напряжения и мощности, импульсного реле заземления, регулятора уровня расстройки или защиты обратной мощности для генераторов.

Вариант VDE E7 подходит в качестве штекерной системы измерения для одноступенчатой автоматической разгрузки частоты (AFE) и в качестве защиты заземления ротора.

- Контрольные крышки оснащены штекерными переключателями и контактными зонами в соответствии со схемой
- Прозрачная защитная крышка защищает вставные переключатели. Защитная крышка открывается только путем демонтажа базового блока
- Все сертифицированные VDE варианты с 7, 14 и 19 полюсами поставляются с эксклюзивной кодировкой для подходящей контрольной крышки и заглушки
- Компоненты поставляются с маркировкой в соответствии с директивой VDE
- Контрольные сигналы могут подсоединяться при помощи защищенных от прикосновения безопасных контактов проводников (CAT III и IV/1000 В согласно EN 61010-031)
- Контрольные крышки оснащаются двумя контрольными гнездами на каждый полюс, другие цветовые варианты см. в принадлежностях

Холостой штекер

Заглушка FBP-2.. является опциональной защитой базового блока и отличается следующими характеристиками:

- Надежная фиксация на базовом блоке с возможностью опломбирования
- Только двуручное обслуживание
- Возможность нанесения крупной маркировки

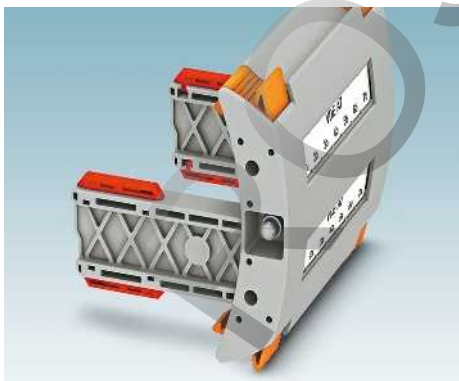

Заглушка, 7-нонт., кодировка VDE

Примечания:

Создание вырезов в стенках см. на сайте phoenixcontact.net/products.

1) Графики зависимости параметров от температуры предоставляются по запросу.

2) Расчетное импульсное напряжение 5 кВ.



6 (10) мм², 30 А, базовый блок, кодировка VDE тип A7

9115

Технические характеристики

Макс. электрические данные	I _{макс.} [A]	U _{макс.} [B]	макс. Ø [мм ²]	AWG (UL)
	30	400 ²⁾	0,5 - 10	20-8
Расчетные данные	MЭК 60947-7-1 MЭК	UL	CSA	MЭК/ EN 60079-7
Расчетное напряжение	[B]	400 ²⁾	-	-
Номинальный ток / сечение	[A] / [мм ²]	24 ¹⁾ / 6	10	-
Расчетное сечение	[мм ²]	6	-	-
Диапазон сечений	AWG	20 - 8	20-8	-
Возможности подключения		одн.ж.	многож.	Кабельный наконечник с пластмассовой втулкой или без
1-жильн.	[мм ²]	0,5 - 10	0,5 - 6	0,5 - 6
2-жильный гибкий с кабельным наконечником TWIN	[мм ²]	-	-	0,5 - 1,5
Сечение проводников, подсоединяемых без инструмента	[мм ²]	1 - 10	-	1 - 6
Общие характеристики				
Длина снятия изоляции	[мм]	12		
Момент затяжки настенного крепления	[Нм]	0,8 - 1		
Толщина стенок	[мм]	1 - 4		
Момент затяжки: винт для контрольного гнезда	[Нм]	-		
Изоляционный материал		PA		
Класс воспламеняемости согласно UL 94		V0		

Данные для заказа

Описание	Цвет	Тип	Артикул №	Штук
Базовый блок, для настенного монтажа	серый	PTWE 6-2/A7	3069436	1
Базовый блок, для установки на монтажную рейку	серый	PTRE 6-2/A7	3069449	1
Тестовый штекер, с поворотной ручкой, кодировка A7	серый			
Кодировка B7	серый			
Кодировка E7	серый			
Тестовый штекер, со стандартной ручкой, кодировка A7	серый			
Кодировка B7	серый			
Кодировка E7	серый			
Контрольный штекер, 1-контактный, с крышкой	красный			
Заглушка, с возможностью опломбирования, кодировка A7	серый			
Кодировка B7	серый			
Кодировка E7	серый			



6 (10) мм², 30 А, базовый блок, кодировка VDE тип B7

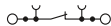

6 (10) мм², 30 А, базовый блок, кодировка VDE тип E7



24 А, контрольная крышка, переключки в соответствии со схемой, кодировка VDE



Технические характеристики			
I _{макс.} [А]	U _{макс.} [В]	макс. Ø [мм ²]	AWG (UL)
30	400 ²⁾	0,5 - 10	20-8
МЭК 60947-7-1	UL	CSA	МЭК/ EN 60079-7
400 ²⁾	300	-	-
24 ¹⁾ / 6	10	-	-
6	-	-	-
20 - 8	20-8	-	-
однж.	многож.	Кабельный наконечник с пластмассовой втулкой или без	
0,5 - 10	0,5 - 6	0,5 - 6	0,5 - 6
-	-	-	0,5 - 1,5
1 - 10	-	1 - 6	1 - 6
12	-	-	-
0,8 - 1	-	-	-
1 - 4	-	-	-
-	-	-	-
PA	-	-	-
V0	-	-	-

Технические характеристики			
I _{макс.} [А]	U _{макс.} [В]	макс. Ø [мм ²]	AWG (UL)
30	400 ²⁾	0,5 - 10	20-8
МЭК 60947-7-1	UL	CSA	МЭК/ EN 60079-7
400 ²⁾	300	-	-
24 ¹⁾ / 6	10	-	-
6	-	-	-
20 - 8	20-8	-	-
однж.	многож.	Кабельный наконечник с пластмассовой втулкой или без	
0,5 - 10	0,5 - 6	0,5 - 6	0,5 - 6
-	-	-	0,5 - 1,5
1 - 10	-	1 - 6	1 - 6
12	-	-	-
0,8 - 1	-	-	-
1 - 4	-	-	-
-	-	-	-
PA	-	-	-
V0	-	-	-

Технические характеристики			
I _{макс.} [А]	U _{макс.} [В]	макс. Ø [мм ²]	AWG (UL)
24	400 ²⁾	0,5 - 2,5	-
МЭК	UL	CSA	МЭК/ EN 60079-7
400 ²⁾	300	-	-
24 / 2,5	10	-	-
6	-	-	-
20 - 14	-	-	-
однж.	многож.	Кабельный наконечник с пластмассовой втулкой или без	
-	0,5 - 2,5	-	-
-	-	-	-
-	-	-	-
0,5 - 0,6	-	-	-
PA	-	-	-
V0	-	-	-

Данные для заказа		
Тип	Артикул №	Штук
PTWE 6-2/B7	3069437	1
PTRE 6-2/B7	3069450	1

Данные для заказа		
Тип	Артикул №	Штук
PTWE 6-2/E7	3069438	1
PTRE 6-2/E7	3069451	1

Данные для заказа		
Тип	Артикул №	Штук
FTPR-2/A7	3069484	1
FTPR-2/B7	3069485	1
FTPR-2/E7	3069486	1
FTP-2/A7	3069470	1
FTP-2/B7	3069471	1
FTP-2/E7	3069472	1
FTP-2/1	3069469	1
FBP-2/A7	3069497	1
FBP-2/B7	3069498	1
FBP-2/E7	3069499	1

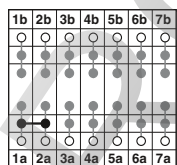

Тестовый штекер типа A7

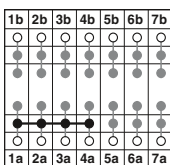

Тестовый штекер типа B7

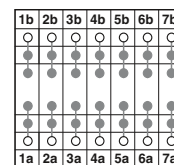

Тестовый штекер типа E7

Решения для электроэнергетики

Базовый блок, с зажимами push-in, настенный монтаж или для монтажной рейки

Вариант **VDE A14** подходит в качестве штекерной системы измерения для трехступенчатой автоматической разгрузки частоты (AFE), дифференциальной защиты нулевого тока и в качестве защиты заземления ротора и статора.

Вариант **VDE B14** подходит в качестве штекерной системы измерения временной защиты направления тока перегрузки и дистанционной защиты систем с высоким и средним напр. и для регулирования напр.

Вариант **VDE C14** подходит в качестве штекерной системы измерения временной защиты тока перегрузки, защиты от несимметричной нагрузки и заземления статоров для работы с магистралью.

- Контрольные крышки оснащены штекерными перемычками и контактными зонами в соответствии со схемой
- Прозрачная защитная крышка защищает штекерные перемычки. Защитная крышка открывается только путем демонтажа контрольной крышки
- Все сертифицированные VDE варианты с 7, 14 и 19 полюсами поставляются с эксклюзивной кодировкой для подходящей контрольной крышки и заглушки
- Компоненты поставляются с маркировкой в соответствии с директивой VDE
- Контрольные сигналы могут подсоединяться при помощи защищенных от прикосновения безопасных контрольных проводников (CAT III и IV/1000 В согласно EN 61010-031)
- Контрольные крышки оснащаются двумя контрольными гнездами на каждый полюс, другие цветовые варианты см. в принадлежностях

Холостой штекер

Заглушка FBP-2.. является опциональной защитой базового блока и отличается следующими характеристиками:

- Надежная фиксация на базовом блоке с возможностью опломбирования
- Только двуручное обслуживание
- Возможность нанесения крупной маркировки

Примечания:
Создание вырезов в стенках см. на сайте phoenixcontact.net/products.
1) Графики зависимости параметров от температуры предоставляются по запросу.
2) Расчетное импульсное напряжение 5 кВ.



6 (10) мм², 30 А, базовый блок, кодировка VDE тип A14

PHOENIX CONTACT

Макс. электрические данные

Расчетные данные	Расчетное напряжение [В]	Номинальный ток / сечение [А] / [мм ²]	Расчетное сечение [мм ²]	Диапазон сечений AWG
Расчетное напряжение	400 ²⁾	24 ¹⁾ / 6	6	20 - 8
Номинальный ток / сечение				
Расчетное сечение				
Диапазон сечений				

Возможности подключения

Возможности подключения	1-жилын.	2-жильный гибкий с кабельным наконечником TWIN	Сечение проводников, подсоединяемых без инструмента
1-жилын.	[мм ²]	[мм ²]	[мм ²]
2-жильный гибкий с кабельным наконечником TWIN	-	-	-
Сечение проводников, подсоединяемых без инструмента	1 - 10	-	1 - 6

Общие характеристики

Длина снятия изоляции	[мм]	12
Момент затяжки настенного крепления	[Нм]	0,8 - 1
Толщина стенок	[мм]	1 - 4
Момент затяжки: винт для контрольного гнезда	[Нм]	-
Изоляционный материал		PA
Класс воспламеняемости согласно UL 94		V0

Описание	Цвет
Базовый блок, для настенного монтажа	серый
Базовый блок, для установки на монтажную рейку	серый
Тестовый штекер, с поворотной ручкой, кодировка A14	серый
Кодировка B14	серый
Кодировка C14	серый
Тестовый штекер, со стандартной ручкой, кодировка A14	серый
Кодировка B14	серый
Кодировка C14	серый
Контрольный штекер, 1-контактный, с крышкой	красный
Заглушка, с возможностью опломбирования, кодировка A14	серый
Кодировка B14	серый
Кодировка C14	серый

Технические характеристики

I _{макс.} [А]	U _{макс.} [В]	макс. Ø [мм ²]	AWG (UL)
30	400 ²⁾	0,5 - 10	20-8
МЭК 60947-7-1	UL	CSA	МЭК/ EN 60079-7
МЭК	UL	CSA	МЭК/ EN 60079-7
Расчетное напряжение	[В]	400 ²⁾	300
Номинальный ток / сечение	[А] / [мм ²]	24 ¹⁾ / 6	10
Расчетное сечение	[мм ²]	6	-
Диапазон сечений	AWG	20 - 8	-
Возможности подключения	одн.ж.	многож.	Кабельный наконечник с пластмассовой втулкой или без
1-жилын.	[мм ²]	0,5 - 10	0,5 - 6
2-жильный гибкий с кабельным наконечником TWIN	[мм ²]	-	-
Сечение проводников, подсоединяемых без инструмента	[мм ²]	1 - 10	1 - 6

Общие характеристики	Длина снятия изоляции	Момент затяжки настенного крепления	Толщина стенок	Момент затяжки: винт для контрольного гнезда	Изоляционный материал	Класс воспламеняемости согласно UL 94
Длина снятия изоляции	[мм]	12				
Момент затяжки настенного крепления	[Нм]	0,8 - 1				
Толщина стенок	[мм]	1 - 4				
Момент затяжки: винт для контрольного гнезда	[Нм]	-				
Изоляционный материал		PA				
Класс воспламеняемости согласно UL 94		V0				

Данные для заказа

Тип	Артикул №	Штук
PTWE 6-2/A14	3069439	1
PTRE 6-2/A14	3069452	1



Заглушка, 14-конт., кодировка VDE



6 (10) мм², 30 А, базовый блок, кодировка VDE тип B14

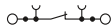

6 (10) мм², 30 А, базовый блок, кодировка VDE тип C14

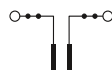

24 А, контрольная крышка, переключки в соответствии со схемой, кодировка VDE



Технические характеристики			
I _{макс.} [А]	U _{макс.} [В]	макс. Ø [мм ²]	AWG (UL)
30	400 ²⁾	0,5 - 10	20-8
МЭК 60947-7-1			
МЭК	UL	CSA	МЭК/ EN 60079-7
400 ²⁾	300	-	-
24 ¹⁾ / 6	10	-	-
6	-	-	-
20 - 8	20-8	-	-
однж.	множж.	Кабельный наконечник с пластмассовой втулкой или без	
0,5 - 10	0,5 - 6	0,5 - 6	0,5 - 6
-	-	-	0,5 - 1,5
1 - 10	-	1 - 6	1 - 6
12			
0,8 - 1			
1 - 4			
-			
PA			
V0			

Технические характеристики			
I _{макс.} [А]	U _{макс.} [В]	макс. Ø [мм ²]	AWG (UL)
30	400 ²⁾	0,5 - 10	20-8
МЭК 60947-7-1			
МЭК	UL	CSA	МЭК/ EN 60079-7
400 ²⁾	300	-	-
24 ¹⁾ / 6	10	-	-
6	-	-	-
20 - 8	20-8	-	-
однж.	множж.	Кабельный наконечник с пластмассовой втулкой или без	
0,5 - 10	0,5 - 6	0,5 - 6	0,5 - 6
-	-	-	0,5 - 1,5
1 - 10	-	1 - 6	1 - 6
12			
0,8 - 1			
1 - 4			
-			
PA			
V0			

Технические характеристики			
I _{макс.} [А]	U _{макс.} [В]	макс. Ø [мм ²]	AWG (UL)
24	400 ²⁾	0,5 - 2,5	-
МЭК	UL	CSA	МЭК/ EN 60079-7
400 ²⁾	300	-	-
24 / 2,5	10	-	-
6	-	-	-
20 - 14	-	-	-
однж.	множж.	Кабельный наконечник с пластмассовой втулкой или без	
-	0,5 - 2,5	-	-
-	-	-	-
-	-	-	-
0,5 - 0,6			
PA			
V0			

Данные для заказа		
Тип	Артикул №	Штук
PTWE 6-2/B14	3069440	1
PTRE 6-2/B14	3069453	1

Данные для заказа		
Тип	Артикул №	Штук
PTWE 6-2/C14	3069441	1
PTRE 6-2/C14	3069454	1

Данные для заказа		
Тип	Артикул №	Штук
FTPR-2/A14	3069487	1
FTPR-2/B14	3069488	1
FTPR-2/C14	3069489	1
FTP-2/A14	3069474	1
FTP-2/B14	3069475	1
FTP-2/C14	3069476	1
FTP-2/1	3069469	1
FBP-2/A14	3069500	1
FBP-2/B14	3069501	1
FBP-2/C14	3069502	1

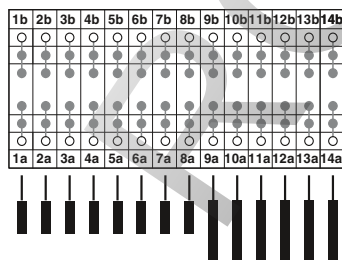

Тестовый штекер типа A14

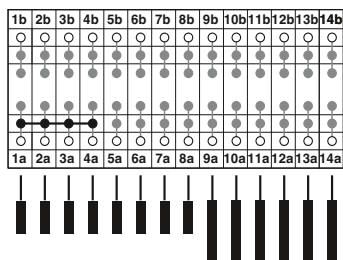

Тестовый штекер типа B14

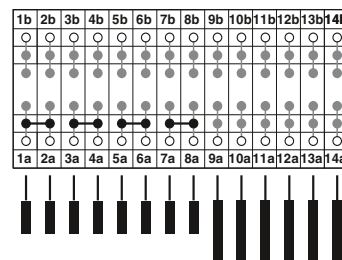

Тестовый штекер типа C14

Решения для электроэнергетики

Базовый блок, с зажимами push-in, настенный монтаж или для монтажной рейки

Вариант **VDE B19** подходит в качестве вставной контрольной системы дистанционной защиты сетей с высоким напряжением.

Вариант **VDE C19** подходит в качестве штекерной системы измерения дистанционной защиты сборной шины установок и временной защиты направления тока перегрузки и дифференциальной защиты проводников.

Вариант **VDE D19** подходит в качестве штекерной системы измерения в электромеханической схеме дифференциальной защиты для трансформаторов.

- Контрольные крышки оснащены штекерными переключателями и контактными зонами в соответствии со схемой
- Прозрачная защитная крышка защищает штекерные переключатели. Защитная крышка открывается только путем демонтажа контрольной крышки
- Все сертифицированные VDE варианты с 7, 14 и 19 полюсами поставляются с эксклюзивной кодировкой для подходящей контрольной крышки и заглушки
- Компоненты поставляются с маркировкой в соответствии с директивой VDE
- Контрольные сигналы могут подсоединяться при помощи защищенных от прикосновения безопасных контрольных проводников (CAT III и IV/1000 В согласно EN 61010-031)
- Контрольные крышки оснащаются двумя контрольными гнездами на каждый полюс, другие цветовые варианты см. в принадлежностях

Холостой штекер

Заглушка FBP-2.. является опциональной защитой базового блока и отличается следующими характеристиками:

- Надежная фиксация на базовом блоке с возможностью опломбирования
- Только двуручное обслуживание
- Возможность нанесения крупной маркировки

Примечания:
Создание вырезов в стенках см. на сайте phoenixcontact.net/products.
1) Графики зависимости параметров от температуры предоставляются по запросу.
2) Расчетное импульсное напряжение 5 кВ.



6 (10) мм², 30 А, базовый блок, кодировка VDE тип B19

Макс. электрические данные

Расчетные данные	Единица	Значение	Стандарт	Стандарт
Расчетное напряжение	[В]	400 ²⁾	300	-
Номинальный ток / сечение	[А] / [мм ²]	24 ¹⁾ / 6	10	-
Расчетное сечение	[мм ²]	6	-	-
Диапазон сечений	AWG	20 - 8	20-8	-

Возможности подключения

Возможности подключения	Единица	Значение	Значение	Значение
1-жильн.	[мм ²]	0,5 - 10	0,5 - 6	0,5 - 6
2-жильный гибкий с кабельным наконечником TWIN	[мм ²]	-	-	0,5 - 1,5
Сечение проводников, подключаемых без инструмента	[мм ²]	1 - 10	-	1 - 6

Общие характеристики

Длина снятия изоляции	[мм]	12
Момент затяжки настенного крепления	[Нм]	0,8 - 1
Толщина стенок	[мм]	1 - 4
Момент затяжки: винт для контрольного гнезда	[Нм]	-
Изоляционный материал		PA
Класс воспламеняемости согласно UL 94		V0

Технические характеристики

I _{макс.} [А]	U _{макс.} [В]	макс. Ø [мм ²]	AWG (UL)
30	400 ²⁾	0,5 - 10	20-8
МЭК 60947-7-1	МЭК	CSA	МЭК/ EN 60079-7
МЭК	UL		

Возможности подключения	Значение	Значение	Значение
одн.ж.	многож.	Кабельный наконечник с пластмассовой втулкой или без	

Описание	Цвет
Базовый блок, для настенного монтажа	серый
Базовый блок, для установки на монтажную рейку	серый
Тестовый штекер, с поворотной ручкой, кодировка B19	серый
Кодировка C19	серый
Кодировка G19	серый
Тестовый штекер, со стандартной ручкой, кодировка B19	серый
Кодировка C19	серый
Кодировка G19	серый
Контрольный штекер, 1-контактный, с крышкой	красный
Заглушка, с возможностью опломбирования, кодировка B19	серый
Кодировка C19	серый
Кодировка G19	серый

Данные для заказа

Тип	Артикул №	Штук
PTWE 6-2/B19	3069442	1
PTRE 6-2/B19	3069455	1

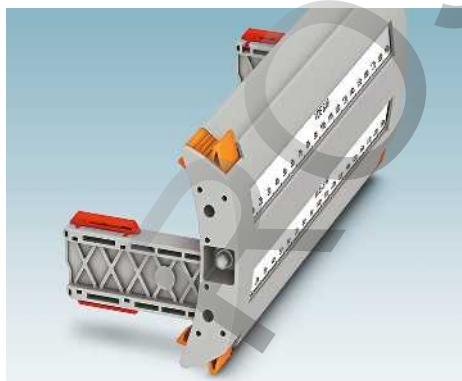

Заглушка, 19-конт., кодировка VDE



6 (10) мм², 30 А, базовый блок, кодировка VDE тип C19



6 (10) мм², 30 А, базовый блок, кодировка VDE тип D19



24 А, контрольная крышка, переключки в соответствии со схемой, кодировка VDE



Технические характеристики			
I _{макс.} [А]	U _{макс.} [В]	макс. Ø [мм ²]	AWG (UL)
30	400 ²⁾	0,5 - 10	20-8
МЭК 60947-7-1			
МЭК	UL	CSA	МЭК/ EN 60079-7
400 ²⁾	300	-	-
24 ¹⁾ / 6	10	-	-
6	-	-	-
20 - 8	20-8	-	-
однж.	многож.	Кабельный наконечник с пластмассовой втулкой или без	
0,5 - 10	0,5 - 6	0,5 - 6	0,5 - 6
-	-	-	0,5 - 1,5
1 - 10	-	1 - 6	1 - 6
12			
0,8 - 1			
1 - 4			
-			
PA			
V0			

Технические характеристики			
I _{макс.} [А]	U _{макс.} [В]	макс. Ø [мм ²]	AWG (UL)
30	400 ²⁾	0,5 - 10	20-8
МЭК 60947-7-1			
МЭК	UL	CSA	МЭК/ EN 60079-7
400 ²⁾	300	-	-
24 ¹⁾ / 6	10	-	-
6	-	-	-
20 - 8	20-8	-	-
однж.	многож.	Кабельный наконечник с пластмассовой втулкой или без	
0,5 - 10	0,5 - 6	0,5 - 6	0,5 - 6
-	-	-	0,5 - 1,5
1 - 10	-	1 - 6	1 - 6
12			
0,8 - 1			
1 - 4			
-			
PA			
V0			

Технические характеристики			
I _{макс.} [А]	U _{макс.} [В]	макс. Ø [мм ²]	AWG (UL)
24	400 ²⁾	0,5 - 2,5	-
МЭК	UL	CSA	МЭК/ EN 60079-7
400 ²⁾	300	-	-
24 / 2,5	10	-	-
6	-	-	-
20 - 14	-	-	-
однж.	многож.	Кабельный наконечник с пластмассовой втулкой или без	
-	0,5 - 2,5	-	-
-	-	-	-
-	-	-	-
0,5 - 0,6			
PA			
V0			

Данные для заказа		
Тип	Артикул №	Штук
PTWE 6-2/C19	3069443	1
PTRE 6-2/C19	3069456	1

Данные для заказа		
Тип	Артикул №	Штук
PTWE 6-2/D19	3069444	1
PTRE 6-2/D19	3069457	1

Данные для заказа		
Тип	Артикул №	Штук
FTPR-2/B19	3069490	1
FTPR-2/C19	3069491	1
FTPR-2/D19	3069492	1
FTP-2/B19	3069477	1
FTP-2/C19	3069478	1
FTP-2/D19	3069479	1
FTP-2/1	3069469	1
FBP-2/B19	3069503	1
FBP-2/C19	3069504	1
FBP-2/D19	3069671	1

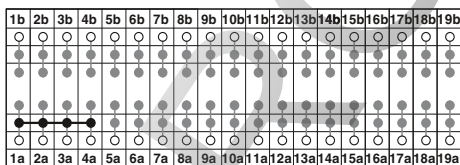

Тестовый штекер типа B19

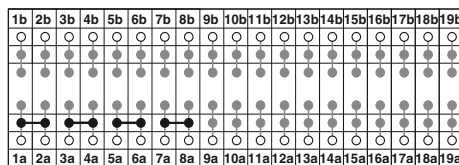

Тестовый штекер типа C19

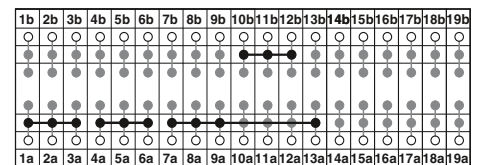

Тестовый штекер типа D19

Решения для электроэнергетики

Базовый блок, с зажимами push-in, настенный монтаж или для монтажной рейки

Вариант **VDE F19** подходит в качестве штекерной системы измерения в электромеханической схеме дифференциальной защиты для трансформаторов, генераторов, двигателей и проводников.

Вариант **VDE G19** подходит в качестве штекерной системы измерения в цифровой схеме дифференциальной защиты для трансформаторов.

Вариант **VDE H19** подходит в качестве штекерной системы измерения временной защиты направления тока перегрузки и дистанционной защиты установок.

- Контрольные крышки оснащены штекерными переключателями и контактными зонами в соответствии со схемой
- Прозрачная защитная крышка защищает штекерные переключатели. Защитная крышка открывается только путем демонтажа контрольной крышки
- Все сертифицированные VDE варианты с 7, 14 и 19 полюсами поставляются с эксклюзивной кодировкой для подходящей контрольной крышки и заглушки
- Компоненты поставляются с маркировкой в соответствии с директивой VDE
- Контрольные сигналы могут подсоединяться при помощи защищенных от прикосновения безопасных контр. проводников (CAT III и IV/1000 В согласно EN 61010-031)
- Контрольные крышки оснащаются двумя контрольными гнездами на каждый полюс, другие цветовые варианты см. в принадлежностях

Холостой штекер

Заглушка FBP-2.. является опциональной защитой базового блока и отличается следующими характеристиками:

- Надежная фиксация на базовом блоке с возможностью опломбирования
- Только двуручное обслуживание
- Возможность нанесения крупной маркировки

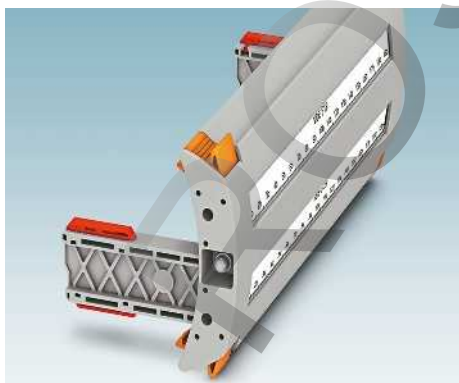

Заглушка, 19-конт., кодировка VDE

Примечания:

Создание вырезов в стенках см. на сайте phoenixcontact.net/products.

1) Графики зависимости параметров от температуры предоставляются по запросу.

2) Расчетное импульсное напряжение 5 кВ.

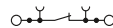

6 (10) мм², 30 А, базовый блок, кодировка VDE тип F19

RU

Технические характеристики

Макс. электрические данные	I _{макс.} [A]	U _{макс.} [B]	макс. Ø [мм ²]	AWG (UL)
	30	400 ²⁾	0,5 - 10	20-8
	МЭК 60947-7-1			
	МЭК	UL	CSA	МЭК/ EN 60079-7
Расчетные данные				
Расчетное напряжение [B]	400 ²⁾	300	-	-
Номинальный ток / сечение [A] / [мм ²]	24 ¹⁾ / 6	10	-	-
Расчетное сечение [мм ²]	6	-	-	-
Диапазон сечений AWG	20 - 8	20-8	-	-
Возможности подключения	одн.ж.	многож.	Кабельный наконечник с пластмассовой втулкой или без	
1-жильн. [мм ²]	0,5 - 10	0,5 - 6	0,5 - 6	0,5 - 6
2-жильный гибкий с кабельным наконечником TWIN [мм ²]	-	-	-	0,5 - 1,5
Сечение проводников, подсоединяемых без инструмента [мм ²]	1 - 10	-	1 - 6	1 - 6
Общие характеристики				
Длина снятия изоляции [мм]	12			
Момент затяжки настенного крепления [Нм]	0,8 - 1			
Толщина стенок [мм]	1 - 4			
Момент затяжки: винт для контрольного гнезда [Нм]	-			
Изоляционный материал	PA			
Класс воспламеняемости согласно UL 94	V0			

Данные для заказа

Описание	Цвет	Тип	Артикул №	Штук
Базовый блок, для настенного монтажа	серый	PTWE 6-2/F19	3069445	1
Базовый блок, для установки на монтажную рейку	серый	PTRE 6-2/F19	3069458	1
Тестовый штекер, с поворотной ручкой, кодировка F19	серый			
Кодировка G19	серый			
Кодировка H19	серый			
Тестовый штекер, со стандартной ручкой, кодировка F19	серый			
Кодировка G19	серый			
Кодировка H19	серый			
Контрольный штекер, 1-контактный, с крышкой	красный			
Заглушка, с возможностью опломбирования, кодировка F19	серый			
Кодировка G19	серый			
Кодировка H19	серый			



6 (10) мм², 30 А, базовый блок, кодировка VDE тип G19

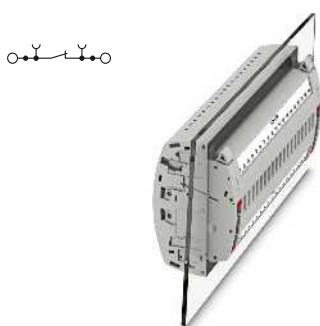

6 (10) мм², 30 А, базовый блок, кодировка VDE тип H19

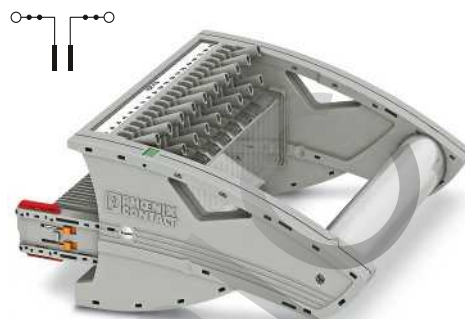

24 А, контрольная крышка, переключки в соответствии со схемой, кодировка VDE



Технические характеристики			
I _{макс.} [А]	U _{макс.} [В]	макс. Ø [мм ²]	AWG (UL)
30	400 ²⁾	0,5 - 10	20-8
МЭК 60947-7-1			
МЭК	UL	CSA	МЭК/ EN 60079-7
400 ²⁾	300	-	-
24 ¹⁾ / 6	10	-	-
6	-	-	-
20 - 8	20-8	-	-
одн.ж.	многож.	Кабельный наконечник с пластмассовой втулкой или без	
0,5 - 10	0,5 - 6	0,5 - 6	0,5 - 6
-	-	-	0,5 - 1,5
1 - 10	-	1 - 6	1 - 6
12			
0,8 - 1			
1 - 4			
-			
PA			
V0			



Технические характеристики			
I _{макс.} [А]	U _{макс.} [В]	макс. Ø [мм ²]	AWG (UL)
30	400 ²⁾	0,5 - 10	20-8
МЭК 60947-7-1			
МЭК	UL	CSA	МЭК/ EN 60079-7
400 ²⁾	300	-	-
24 ¹⁾ / 6	10	-	-
6	-	-	-
20 - 8	20-8	-	-
одн.ж.	многож.	Кабельный наконечник с пластмассовой втулкой или без	
0,5 - 10	0,5 - 6	0,5 - 6	0,5 - 6
-	-	-	0,5 - 1,5
1 - 10	-	1 - 6	1 - 6
12			
0,8 - 1			
1 - 4			
-			
PA			
V0			



Технические характеристики			
I _{макс.} [А]	U _{макс.} [В]	макс. Ø [мм ²]	AWG (UL)
24	400 ²⁾	0,5 - 2,5	-
МЭК	UL	CSA	МЭК/ EN 60079-7
400 ²⁾	300	-	-
24 / 2,5	10	-	-
6	-	-	-
20 - 14	-	-	-
одн.ж.	многож.	Кабельный наконечник с пластмассовой втулкой или без	
-	0,5 - 2,5	-	-
-	-	-	-
-	-	-	-
0,5 - 0,6			
PA			
V0			

Данные для заказа		
Тип	Артикул №	Штук
PTWE 6-2/G19	3069446	1
PTRE 6-2/G19	3069459	1

Данные для заказа		
Тип	Артикул №	Штук
PTWE 6-2/H19	3069447	1
PTRE 6-2/H19	3069460	1

Данные для заказа		
Тип	Артикул №	Штук
FTPR-2/F19	3069493	1
FTPR-2/G19	3069494	1
FTPR-2/H19	3069495	1
FTP-2/F19	3069480	1
FTP-2/G19	3069481	1
FTP-2/H19	3069482	1
FTP-2/1	3069469	1
FBP-2/F19	3069675	1
FBP-2/G19	3069676	1
FBP-2/H19	3069677	1

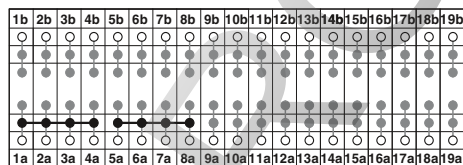

Тестовый штекер типа F19

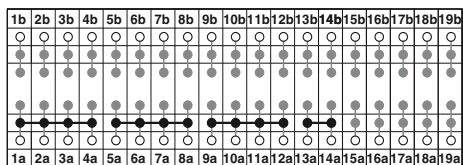

Тестовый штекер типа G19

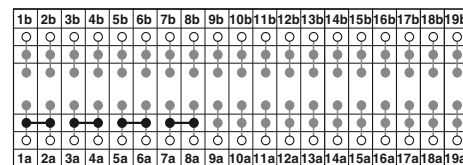

Тестовый штекер типа H19

Решения для электроэнергетики

Базовый блок, с зажимами push-in, настенный монтаж или для несущей рейки

Вариант **VDE I19** подходит в качестве штекерной системы измерения при защите отводов и соединений, а также сетей среднего напряжения, включая выборочную регистрацию заземления.

- Контрольные крышки оснащены штекерными переключателями и контактными зонами в соответствии со схемой
- Прозрачная защитная крышка защищает штекерные переключатели. Защитная крышка открывается только путем демонтажа контрольной крышки
- Все сертифицированные VDE варианты с 7, 14 и 19 полюсами поставляются с эксклюзивной кодировкой для подводящей контрольной крышки и заглушки
- Компоненты поставляются с маркировкой в соответствии с директивой VDE
- Контрольные сигналы могут подсоединяться при помощи защищенных от прикосновения безопасных контр. проводников (CAT III и IV/1000 В согласно EN 61010-031)
- Контрольные крышки оснащаются двумя контрольными гнездами на каждый полюс, другие цветовые варианты см. в принадлежностях

Холостый штекер

Заглушка FBP-2.. является опциональной защитой базового блока и отличается следующими характеристиками:

- Надежная фиксация на базовом блоке с возможностью опломбирования
- Только двуручное обслуживание
- Возможность нанесения крупной маркировки

Примечания:

Создание вырезов в стенках см. на сайте phoenixcontact.net/products.

1) Графики зависимости параметров от температуры предоставляются по запросу.

2) Расчетное импульсное напряжение 5 кВ.

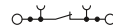

6 (10) мм², 30 А, базовый блок, кодировка VDE тип I19

RU

Технические характеристики

Макс. электрические данные	I _{макс.} [A]	U _{макс.} [B]	макс. Ø [мм ²]	AWG (UL)
	30	400 ²⁾	0,5 - 10	20-8
	МЭК 60947-7-1	МЭК	CSA	МЭК/EN 60079-7
Расчетные данные				
Расчетное напряжение [B]	400 ²⁾	300	-	-
Номинальный ток / сечение [A] / [мм ²]	24 ¹⁾ / 6	10	-	-
Расчетное сечение [мм ²]	6	-	-	-
Диапазон сечений AWG	20 - 8	20-8	-	-
Возможности подключения	одн.ж.	многож.	Кабельный наконечник с пластмассовой втулкой или без	
1-жильн. [мм ²]	0,5 - 10	0,5 - 6	0,5 - 6	0,5 - 6
2-жильный гибкий с кабельным наконечником TWIN [мм ²]	-	-	-	0,5 - 1,5
Сечение проводников, подсоединяемых без инструмента [мм ²]	1 - 10	-	1 - 6	1 - 6
Общие характеристики				
Длина снятия изоляции [мм]	12			
Момент затяжки настенного крепления [Нм]	0,8 - 1			
Толщина стенок [мм]	1 - 4			
Момент затяжки: винт для контрольного гнезда [Нм]	-			
Изоляционный материал	PA			
Класс воспламеняемости согласно UL 94	V0			

Данные для заказа

Описание	Цвет	Тип	Артикул №	Штук
Базовый блок, для настенного монтажа	серый	PTWE 6-2/I19	3069448	1
Контрольная колода, для установки на монтажную рейку	серый	PTRE 6-2/I19	3069461	1
Тестовый штекер, с поворотной ручкой, кодировка I19	серый			
Тестовый штекер, со стандартной ручкой, кодировка I19	серый			
Контрольный штекер, 1-контактный, с крышкой	красный			
Заглушка, с возможностью опломбирования, кодировка I19	серый			



24 А, контрольная крышка, перемычки в соответствии со схемой, кодировка VDE тип I19

Заглушка, кодировка VDE тип I19



Технические характеристики			
I _{макс.} [А]	U _{макс.} [В]	макс. Ø [мм²]	AWG (UL)
24	400 ²⁾	0,5 - 2,5	-
МЭК	UL	CSA	МЭК/ EN 60079-7
400 ²⁾	300	-	-
24 / 2,5	10	-	-
6	-	-	-
20 - 14	-	-	-
однож.	многож.	Кабельный наконечник с пластмассовой втулкой или без	
-	0,5 - 2,5	-	-
-	-	-	-
-	-	-	-
0,5 - 0,6	-	-	-
PA	-	-	-
V0	-	-	-

Технические характеристики			
I _{макс.} [А]	U _{макс.} [В]	макс. Ø [мм²]	AWG (UL)
-	-	-	-
МЭК	UL	CSA	МЭК/ EN 60079-7
-	-	-	-
-	-	-	-
-	-	-	-
-	-	-	-
однож.	многож.	Кабельный наконечник с пластмассовой втулкой или без	
-	-	-	-
-	-	-	-
-	-	-	-
PA	-	-	-
V0	-	-	-

Данные для заказа		
Тип	Артикул №	Штук
FTPR-2/I19	3069496	1
FTR-2/I19	3069483	1
FTR-2/1	3069469	1

Данные для заказа		
Тип	Артикул №	Штук
FBR-2/I19	3069678	1

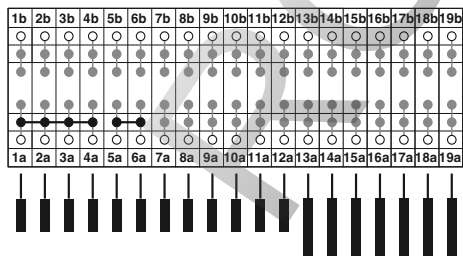

Тестовый штекер типа I19

Решения для электроэнергетики

Базовый блок, с винтовыми зажимами, настенный монтаж или для монтажной рейки

Вариант **VDE B7** подходит в качестве штекерной системы измерения в цифровой схеме дифференциальной защиты как дополнение к системе F19, см. стр. 546.

Вариант **VDE A7** подходит в качестве штекерной системы измерения однофазных реле тока, напряжения и мощности, импульсного реле заземления, регулятора уровня расстройки или защиты обратной мощности для генераторов.

Вариант **VDE E7** подходит в качестве штекерной системы измерения для одноступенчатой автоматической разгрузки частоты (AFE) и в качестве защиты заземления ротора.

- Контрольные крышки оснащены штекерными переключателями и контактными зонами в соответствии со схемой
- Прозрачная защитная крышка защищает штекерные переключатели. Защитная крышка открывается только путем демонтажа контрольной крышки
- Все сертифицированные VDE варианты с 7, 14 и 19 полюсами поставляются с эксклюзивной кодировкой для подходящей контрольной крышки и заглушки
- Компоненты поставляются с маркировкой в соответствии с директивой VDE
- Контрольные сигналы могут подсоединяться при помощи защищенных от прикосновения безопасных контрольных проводов (CAT III и IV/1000 В согласно EN 61010-031)
- Контрольные крышки оснащаются двумя контрольными гнездами на каждый полюс, другие цветовые варианты см. в принадлежностях

Холостой штекер

Заглушка FBP-2.. является опциональной защитой базового блока и отличается следующими характеристиками:

- Надежная фиксация на базовом блоке с возможностью опломбирования
- Только двуручное обслуживание
- Возможность нанесения крупной маркировки

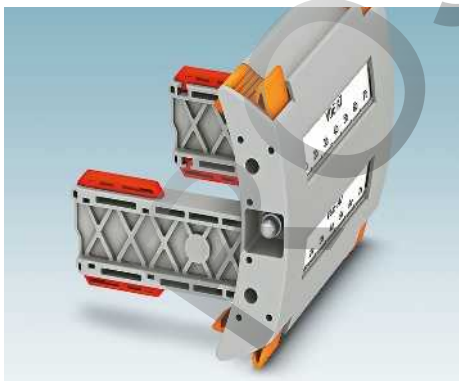

Заглушка, 7-нонт., кодировка VDE

Примечания:
Создание вырезов в стенках см. на сайте phoenixcontact.net/products.
1) Графики зависимости параметров от температуры предоставляются по запросу.
2) Расчетное импульсное напряжение 5 кВ.

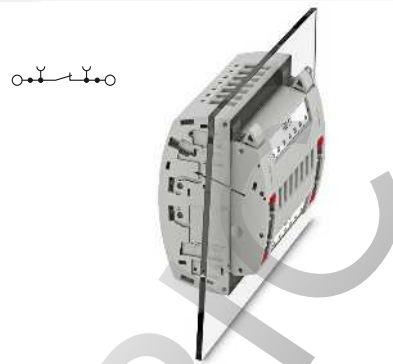

6 (10) мм², 30 А, базовый блок, кодировка VDE тип A7

Макс. электрические данные	Технические характеристики			
	I _{макс.} [A]	U _{макс.} [B]	макс. Ø [мм ²]	AWG (UL)
	30	400 ²⁾	0,2 - 10	-
	MЭК 60947-7-1	UL	CSA	MЭК/EN 60079-7
Расчетные данные				
Расчетное напряжение [B]	400 ²⁾	-	-	-
Номинальный ток / сечение [A] / [мм ²]	24 ¹⁾ / 6	-	-	-
Расчетное сечение [мм ²]	6	-	-	-
Диапазон сечений AWG	24 - 8	-	-	-
Возможности подключения	одн.ж.	многож.	Кабельный наконечник с пластмассовой втулкой или без	
1-жильн. [мм ²]	0,2 - 10	0,2 - 10	0,25 - 6	0,25 - 6
2-жильный (одинаковые жилы) [мм ²]	0,2 - 2,5	0,2 - 2,5	0,25 - 1,5	-
2-жильный гибкий с кабельным наконечником TWIN [мм ²]	-	-	-	0,5 - 2,5
Общие характеристики				
Длина снятия изоляции [мм]	12			
Момент затяжки настенного крепления [Нм]	0,8 - 1			
Толщина стенок [мм]	1 - 4			
Момент затяжки: винт для контрольного гнезда [Нм]	-			
Изоляционный материал	PA			
Класс воспламеняемости согласно UL 94	V0			

Описание	Цвет
Базовый блок, для настенного монтажа	серый
Базовый блок, для установки на монтажную рейку	серый
Тестовый штекер, с поворотной ручкой, кодировка A7	серый
Кодировка B7	серый
Кодировка E7	серый
Тестовый штекер, со стандартной ручкой, кодировка A7	серый
Кодировка B7	серый
Кодировка E7	серый
Контрольный штекер, 1-контактный, с крышкой	красный
Заглушка, с возможностью опломбирования, кодировка A14	серый
Кодировка B14	серый
Кодировка C14	серый

Данные для заказа		
Тип	Артикул №	Штук
UTWE 6-2/A7	3069410	1
UTRE 6-2/A7	3069423	1



6 (10) мм², 30 А, базовый блок, кодировка VDE тип B7

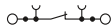

6 (10) мм², 30 А, базовый блок, кодировка VDE тип E7



24 А, контрольная крышка, переключки в соответствии со схемой, кодировка VDE



Технические характеристики			
I _{макс.} [А]	U _{макс.} [В]	макс. Ø [мм ²]	AWG (UL)
30	400 ²⁾	0,2 - 10	24-8
МЭК 60947-7-1			
МЭК	UL	CSA	МЭК/ EN 60079-7
400 ²⁾	300	-	-
24 ¹⁾ / 6	10	-	-
6	-	-	-
24 - 8	24-8	-	-
однж.	множж.	Кабельный наконечник с пластмассовой втулкой или без	
0,2 - 10	0,2 - 10	0,25 - 6	0,25 - 6
0,2 - 2,5	0,2 - 2,5	0,25 - 1,5	-
-	-	-	0,5 - 2,5
12			
0,8 - 1			
1 - 4			
-			
PA			
V0			

Технические характеристики			
I _{макс.} [А]	U _{макс.} [В]	макс. Ø [мм ²]	AWG (UL)
30	400 ²⁾	0,2 - 10	24-8
МЭК 60947-7-1			
МЭК	UL	CSA	МЭК/ EN 60079-7
400 ²⁾	300	-	-
24 ¹⁾ / 6	10	-	-
6	-	-	-
24 - 8	24-8	-	-
однж.	множж.	Кабельный наконечник с пластмассовой втулкой или без	
0,2 - 10	0,2 - 10	0,25 - 6	0,25 - 6
0,2 - 2,5	0,2 - 2,5	0,25 - 1,5	-
-	-	-	0,5 - 2,5
12			
0,8 - 1			
1 - 4			
-			
PA			
V0			

Технические характеристики			
I _{макс.} [А]	U _{макс.} [В]	макс. Ø [мм ²]	AWG (UL)
24	400 ²⁾	0,5 - 2,5	-
МЭК	UL	CSA	МЭК/ EN 60079-7
400 ²⁾	300	-	-
24 / 2,5	10	-	-
6	-	-	-
20 - 14	-	-	-
однж.	множж.	Кабельный наконечник с пластмассовой втулкой или без	
-	0,5 - 2,5	-	-
-	-	-	-
-	-	-	-
0,5 - 0,6			
PA			
V0			

Данные для заказа		
Тип	Артикул №	Штук
UTWE 6-2/B7	3069411	1
UTRE 6-2/B7	3069424	1

Данные для заказа		
Тип	Артикул №	Штук
UTWE 6-2/E7	3069412	1
UTRE 6-2/E7	3069425	1

Данные для заказа		
Тип	Артикул №	Штук
FTPR-2/A7	3069484	1
FTPR-2/B7	3069485	1
FTPR-2/E7	3069486	1
FTP-2/A7	3069470	1
FTP-2/B7	3069471	1
FTP-2/E7	3069472	1
FTP-2/1	3069469	1
FBP-2/A14	3069500	1
FBP-2/B14	3069501	1
FBP-2/C14	3069502	1

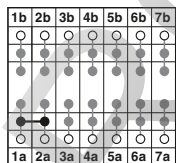

Тестовый штекер типа A7

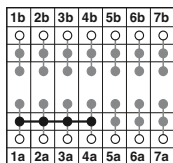

Тестовый штекер типа B7

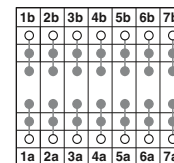

Тестовый штекер типа E7

Решения для электроэнергетики

Базовый блок, с винтовыми зажимами

Вариант **VDE A14** подходит в качестве штекерной системы измерения для трехступенчатой автоматической разгрузки частоты (AFE), дифференциальной защиты нулевого тока и в качестве защиты заземления ротора и статора.

Вариант **VDE B14** подходит в качестве штекерной системы измерения временной защиты направления тока перегрузки и дистанционной защиты систем с высоким и средним напр. и для регулирования напр.

Вариант **VDE C14** подходит в качестве штекерной системы измерения временной защиты тока перегрузки, защиты от несимметричной нагрузки и заземления статоров для работы с магистралью.

- Контрольные крышки оснащены штекерными переключателями и контактными зонами в соответствии со схемой
- Прозрачная защитная крышка защищает штекерные переключатели. Защитная крышка открывается только путем демонтажа контрольной крышки
- Все сертифицированные VDE варианты с 7, 14 и 19 полюсами поставляются с эксклюзивной кодировкой для подходящей контрольной крышки и заглушки
- Компоненты поставляются с маркировкой в соответствии с директивой VDE
- Контрольные сигналы могут подсоединяться при помощи защищенных от прикосновения безопасных контрольных проводников (CAT III и IV/1000 В согласно EN 61010-031)
- Контрольные крышки оснащаются двумя контрольными гнездами на каждый полюс, другие цветовые варианты см. в принадлежностях

Холостой штекер

Заглушка FBP-2.. является опциональной защитой базового блока и отличается следующими характеристиками:

- Надежная фиксация на базовом блоке с возможностью опломбирования
- Только двуручное обслуживание
- Возможность нанесения крупной маркировки



Заглушка, 14-конт., кодировка VDE

Примечания:
Создание вырезов в стенках см. на сайте phoenixcontact.net/products.
1) Графики зависимости параметров от температуры предоставляются по запросу.
2) Расчетное импульсное напряжение 5 кВ.



6 (10) мм², 30 А, базовый блок, кодировка VDE тип A14

UL

Макс. электрические данные

Расчетные данные				
Расчетное напряжение	[В]	400 ²⁾	300	-
Номинальный ток / сечение	[А] / [мм ²]	24 ¹⁾ / 6	10	-
Расчетное сечение	[мм ²]	6	-	-
Диапазон сечений	AWG	24 - 8	24-8	-

Возможности подключения

1-жильн.	[мм ²]	0,2 - 10	0,2 - 10	0,25 - 6	0,25 - 6
2-жильный (одинаковые жилы)	[мм ²]	0,2 - 2,5	0,2 - 2,5	0,25 - 1,5	-
2-жильный гибкий с кабельным наконечником TWIN	[мм ²]	-	-	-	0,5 - 2,5

Общие характеристики

Длина снятия изоляции	[мм]	12		
Момент затяжки настенного крепления	[Нм]	0,8 - 1		
Толщина стенок	[мм]	1 - 4		
Момент затяжки: винт для контрольного гнезда	[Нм]	-		
Изоляционный материал		PA		
Класс воспламеняемости согласно UL 94		V0		

Описание	Цвет
Базовый блок, для настенного монтажа	серый
Базовый блок, для установки на монтажную рейку	серый
Тестовый штекер, с поворотной ручкой, кодировка A14	серый
Кодировка B14	серый
Кодировка C14	серый
Тестовый штекер, со стандартной ручкой, кодировка A14	серый
Кодировка B14	серый
Кодировка C14	серый
Контрольный штекер, 1-контактный, с крышкой	красный
Заглушка, с возможностью опломбирования, кодировка A14	серый
Кодировка B14	серый
Кодировка C14	серый

Технические характеристики

I _{макс.} [А]	U _{макс.} [В]	макс. Ø [мм ²]	AWG (UL)
30	400 ²⁾	0,2 - 10	24-8
МЭК 60947-7-1	UL	CSA	МЭК/ EN 60079-7
МЭК	UL	CSA	МЭК/ EN 60079-7
Расчетное напряжение	[В]	400 ²⁾	300
Номинальный ток / сечение	[А] / [мм ²]	24 ¹⁾ / 6	10
Расчетное сечение	[мм ²]	6	-
Диапазон сечений	AWG	24 - 8	24-8
Возможности подключения	одн.ж.	многож.	Кабельный наконечник с пластмассовой втулкой или без
1-жильн.	[мм ²]	0,2 - 10	0,2 - 10
2-жильный (одинаковые жилы)	[мм ²]	0,2 - 2,5	0,2 - 2,5
2-жильный гибкий с кабельным наконечником TWIN	[мм ²]	-	-
Общие характеристики			
Длина снятия изоляции	[мм]	12	
Момент затяжки настенного крепления	[Нм]	0,8 - 1	
Толщина стенок	[мм]	1 - 4	
Момент затяжки: винт для контрольного гнезда	[Нм]	-	
Изоляционный материал		PA	
Класс воспламеняемости согласно UL 94		V0	

Данные для заказа

Тип	Артикул №	Штук
UTWE 6-2/A14	3069413	1
UTRE 6-2/A14	3069426	1



6 (10) мм², 30 А, базовый блок, кодировка VDE тип B14

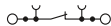

6 (10) мм², 30 А, базовый блок, кодировка VDE тип C14

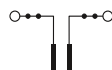

24 А, контрольная крышка, переключки в соответствии со схемой, кодировка VDE



Технические характеристики			
I _{макс.} [А]	U _{макс.} [В]	макс. Ø [мм ²]	AWG (UL)
30	400 ²⁾	0,2 - 10	24-8
МЭК 60947-7-1			
МЭК	UL	CSA	МЭК/ EN 60079-7
400 ²⁾	300	-	-
24 ¹⁾ / 6	10	-	-
6	-	-	-
24 - 8	24-8	-	-
однж.	множж.	Кабельный наконечник с пластмассовой втулкой или без	
0,2 - 10	0,2 - 10	0,25 - 6	0,25 - 6
0,2 - 2,5	0,2 - 2,5	0,25 - 1,5	-
-	-	-	0,5 - 2,5
12			
0,8 - 1			
1 - 4			
-			
PA			
V0			

Технические характеристики			
I _{макс.} [А]	U _{макс.} [В]	макс. Ø [мм ²]	AWG (UL)
30	400 ²⁾	0,2 - 10	24-8
МЭК 60947-7-1			
МЭК	UL	CSA	МЭК/ EN 60079-7
400 ²⁾	300	-	-
24 ¹⁾ / 6	10	-	-
6	-	-	-
24 - 8	24-8	-	-
однж.	множж.	Кабельный наконечник с пластмассовой втулкой или без	
0,2 - 10	0,2 - 10	0,25 - 6	0,25 - 6
0,2 - 2,5	0,2 - 2,5	0,25 - 1,5	-
-	-	-	0,5 - 2,5
12			
0,8 - 1			
1 - 4			
-			
PA			
V0			

Технические характеристики			
I _{макс.} [А]	U _{макс.} [В]	макс. Ø [мм ²]	AWG (UL)
24	400 ²⁾	0,5 - 2,5	-
МЭК	UL	CSA	МЭК/ EN 60079-7
400 ²⁾	300	-	-
24 / 2,5	10	-	-
6	-	-	-
20 - 14	-	-	-
однж.	множж.	Кабельный наконечник с пластмассовой втулкой или без	
-	0,5 - 2,5	-	-
-	-	-	-
-	-	-	-
-			
-			
-			
0,5 - 0,6			
PA			
V0			

Данные для заказа		
Тип	Артикул №	Штук
UTWE 6-2/B14	3069414	1
UTRE 6-2/B14	3069427	1

Данные для заказа		
Тип	Артикул №	Штук
UTWE 6-2/C14	3069415	1
UTRE 6-2/C14	3069428	1

Данные для заказа		
Тип	Артикул №	Штук
FTRP-2/A14	3069487	1
FTRP-2/B14	3069488	1
FTRP-2/C14	3069489	1
FTP-2/A14	3069474	1
FTP-2/B14	3069475	1
FTP-2/C14	3069476	1
FTP-2/1	3069469	1
FBRP-2/A14	3069500	1
FBRP-2/B14	3069501	1
FBRP-2/C14	3069502	1

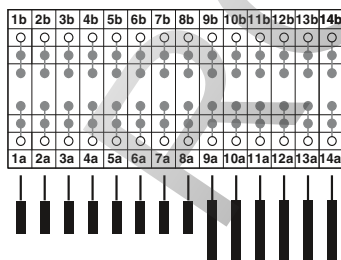

Тестовый штекер типа A14

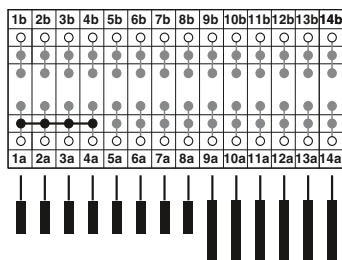

Тестовый штекер типа B14

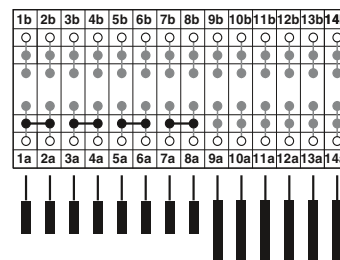

Тестовый штекер типа C14

Решения для электроэнергетики

Базовый блок, с винтовыми зажимами

Вариант **VDE B19** подходит в качестве штекерной системы измерения дистанционной защиты сетей с высоким напряжением.

Вариант **VDE C19** подходит в качестве штекерной системы измерения дистанционной защиты сборной шины установок и временной защиты направления тока перегрузки и дифференциальной защиты проводников.

Вариант **VDE D19** подходит в качестве штекерной системы измерения в электромеханической схеме дифференциальной защиты для трансформаторов.

- Контрольные крышки оснащены штекерными перемычками и контактными зонами в соответствии со схемой
- Прозрачная защитная крышка защищает штекерные перемычки. Защитная крышка открывается только путем демонтажа контрольной крышки
- Все сертифицированные VDE варианты с 7, 14 и 19 полюсами поставляются с эксклюзивной кодировкой для подходящей контрольной крышки и заглушки
- Компоненты поставляются с маркировкой в соответствии с директивой VDE
- Контрольные сигналы могут подсоединяться при помощи защищенных от прикосновения безопасных контр. проводников (CAT III и IV/1000 В согласно EN 61010-031)
- Контрольные крышки оснащаются двумя контрольными гнездами на каждый полюс, другие цветовые варианты см. в принадлежностях

Холостой штекер

Заглушка FBP-2.. является опциональной защитой базового блока и отличается следующими характеристиками:

- Надежная фиксация на базовом блоке с возможностью опломбирования
- Только двуручное обслуживание
- Возможность нанесения крупной маркировки

Примечания:
Создание вырезов в стенках см. на сайте phoenixcontact.net/products.
1) Графики зависимости параметров от температуры предоставляются по запросу.
2) Расчетное импульсное напряжение 5 кВ.



6 (10) мм², 30 А, базовый блок, кодировка VDE тип B19

Макс. электрические данные

Расчетные данные				
Расчетное напряжение	[В]	400 ²⁾	300	-
Номинальный ток / сечение	[А] / [мм ²]	24 ¹⁾ / 6	10	-
Расчетное сечение	[мм ²]	6	-	-
Диапазон сечений	AWG	24 - 8	24-8	-

Возможности подключения

		однож.	многож.	Кабельный наконечник с пластмассовой втулкой или без
1-жильн.	[мм ²]	0,2 - 10	0,2 - 10	0,25 - 6
2-жильный (одинаковые жилы)	[мм ²]	0,2 - 2,5	0,2 - 2,5	0,25 - 1,5
2-жильный гибкий с кабельным наконечником TWIN	[мм ²]	-	-	0,5 - 2,5

Общие характеристики

Длина снятия изоляции	[мм]	12
Момент затяжки настенного крепления	[Нм]	0,8 - 1
Толщина стенок	[мм]	1 - 4
Момент затяжки: винт для контрольного гнезда	[Нм]	-
Изоляционный материал		PA
Класс воспламеняемости согласно UL 94		V0

Технические характеристики

I _{макс.} [А]	U _{макс.} [В]	макс. Ø [мм ²]	AWG (UL)
30	400 ²⁾	0,2 - 10	24-8
МЭК 60947-7-1	UL	CSA	МЭК/ EN 60079-7

Данные для заказа

Описание	Цвет
Базовый блок, для настенного монтажа	серый
Базовый блок, для установки на монтажную рейку	серый
Тестовый штекер, с поворотной ручкой, кодировка B19	серый
Кодировка C19	серый
Кодировка G19	серый
Тестовый штекер, со стандартной ручкой, кодировка B19	серый
Кодировка C19	серый
Кодировка G19	серый
Контрольный штекер, 1-контактный, с крышкой	красный
Заглушка, с возможностью опломбирования, кодировка B19	серый
Кодировка C19	серый
Кодировка G19	серый

Тип	Артикул №	Штук
UTWE 6-2/B19	3069416	1
UTRE 6-2/B19	3069429	1

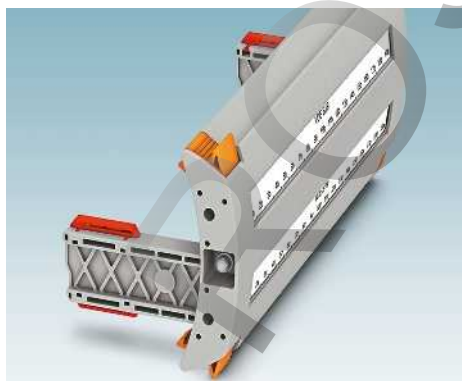

Заглушка, 19-конт., кодировка VDE



6 (10) мм², 30 А, базовый блок, кодировка VDE тип C19



6 (10) мм², 30 А, базовый блок, кодировка VDE тип D19

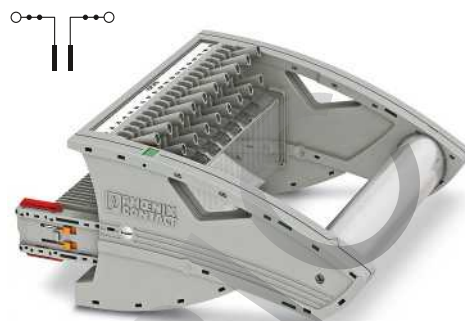

24 А, контрольная крышка, переключки в соответствии со схемой, кодировка VDE



Технические характеристики			
I _{макс.} [А]	U _{макс.} [В]	макс. Ø [мм ²]	AWG (UL)
30	400 ²⁾	0,2 - 10	24-8
МЭК 60947-7-1			
МЭК	UL	CSA	МЭК/ EN 60079-7
400 ²⁾	300	-	-
24 ¹⁾ / 6	10	-	-
6	-	-	-
24 - 8	24-8	-	-
одн.ж.	многож.	Кабельный наконечник с пластмассовой втулкой или без	
0,2 - 10	0,2 - 10	0,25 - 6	0,25 - 6
0,2 - 2,5	0,2 - 2,5	0,25 - 1,5	-
-	-	-	0,5 - 2,5
12			
0,8 - 1			
1 - 4			
-			
PA			
V0			



Технические характеристики			
I _{макс.} [А]	U _{макс.} [В]	макс. Ø [мм ²]	AWG (UL)
30	400 ²⁾	0,2 - 10	24-8
МЭК 60947-7-1			
МЭК	UL	CSA	МЭК/ EN 60079-7
400 ²⁾	300	-	-
24 ¹⁾ / 6	10	-	-
6	-	-	-
24 - 8	24-8	-	-
одн.ж.	многож.	Кабельный наконечник с пластмассовой втулкой или без	
0,2 - 10	0,2 - 10	0,25 - 6	0,25 - 6
0,2 - 2,5	0,2 - 2,5	0,25 - 1,5	-
-	-	-	0,5 - 2,5
12			
0,8 - 1			
1 - 4			
-			
PA			
V0			



Технические характеристики			
I _{макс.} [А]	U _{макс.} [В]	макс. Ø [мм ²]	AWG (UL)
24	400 ²⁾	0,5 - 2,5	-
МЭК	UL	CSA	МЭК/ EN 60079-7
400 ²⁾	300	-	-
24 / 2,5	10	-	-
6	-	-	-
20 - 14	-	-	-
одн.ж.	многож.	Кабельный наконечник с пластмассовой втулкой или без	
-	0,5 - 2,5	-	-
-	-	-	-
-	-	-	-
0,5 - 0,6			
PA			
V0			

Данные для заказа		
Тип	Артикул №	Штук
UTWE 6-2/C19	3069417	1
UTRE 6-2/C19	3069430	1

Данные для заказа		
Тип	Артикул №	Штук
UTWE 6-2/D19	3069418	1
UTRE 6-2/D19	3069431	1

Данные для заказа		
Тип	Артикул №	Штук
FTPR-2/B19	3069490	1
FTPR-2/C19	3069491	1
FTPR-2/D19	3069492	1
FTP-2/B19	3069477	1
FTP-2/C19	3069478	1
FTP-2/D19	3069479	1
FTP-2/1	3069469	1
FBP-2/B19	3069503	1
FBP-2/C19	3069504	1
FBP-2/D19	3069671	1

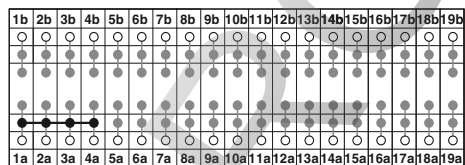

Тестовый штекер типа B19

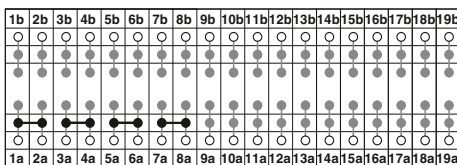

Тестовый штекер типа C19

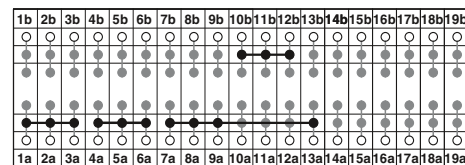

Тестовый штекер типа D19

Решения для электроэнергетики

Базовый блок, с винтовыми зажимами

Вариант **VDE F19** подходит в качестве штекерной системы измерения в электромеханической схеме дифференциальной защиты для трансформаторов, генераторов, двигателей и проводников.

Вариант **VDE G19** подходит в качестве вставной контрольной системы в цифровой схеме дифференциальной защиты для трансформаторов.

Вариант **VDE H19** подходит в качестве штекерной системы измерения временной защиты направления тока перегрузки и дистанционной защиты установок.

- Контрольные крышки оснащены штекерными переключателями и контактными зонами в соответствии со схемой
- Прозрачная защитная крышка защищает штекерные переключатели. Защитная крышка открывается только путем демонтажа контрольной крышки
- Все сертифицированные VDE варианты с 7, 14 и 19 полюсами поставляются с эксклюзивной кодировкой для подходящей контрольной крышки и заглушки
- Компоненты поставляются с маркировкой в соответствии с директивой VDE
- Контрольные сигналы могут подсоединяться при помощи защищенных от прикосновения безопасных контрольных проводников (CAT III и IV/1000 В согласно EN 61010-031)
- Контрольные крышки оснащаются двумя контрольными гнездами на каждый полюс, другие цветовые варианты см. в принадлежностях

Холостой штекер

Заглушка FBP-2.. является опциональной защитой базового блока и отличается следующими характеристиками:

- Надежная фиксация на базовом блоке с возможностью опломбирования
- Только двуручное обслуживание
- Возможность нанесения крупной маркировки

Примечания:

Создание вырезов в стенках см. на сайте phoenixcontact.net/products.

1) Графики зависимости параметров от температуры предоставляются по запросу.

2) Расчетное импульсное напряжение 5 кВ.

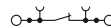

6 (10) мм², 30 А, базовый блок, кодировка VDE тип F19



Технические характеристики

Макс. электрические данные	I _{макс.} [A]	U _{макс.} [B]	макс. Ø [мм ²]	AWG (UL)
	30	400 ²⁾	0,2 - 10	24-8
	МЭК 60947-7-1			
	МЭК			
	UL			
	CSA			
	МЭК/ EN 60079-7			
Расчетные данные				
Расчетное напряжение [B]	400 ²⁾	300	-	-
Номинальный ток / сечение [A] / [мм ²]	24 ¹⁾ / 6	10	-	-
Расчетное сечение [мм ²]	6	-	-	-
Диапазон сечений AWG	24 - 8	24-8	-	-
Возможности подключения	одн.ж.	многож.	Кабельный наконечник с пластмассовой втулкой или без	
1-жильн. [мм ²]	0,2 - 10	0,2 - 10	0,25 - 6	0,25 - 6
2-жильный (одинаковые жилы) [мм ²]	0,2 - 2,5	0,2 - 2,5	0,25 - 1,5	-
2-жильный гибкий с кабельным наконечником TWIN [мм ²]	-	-	-	0,5 - 2,5
Общие характеристики				
Длина снятия изоляции [мм]	12			
Момент затяжки настенного крепления [Нм]	0,8 - 1			
Толщина стенок [мм]	1 - 4			
Момент затяжки: винт для контрольного гнезда [Нм]	-			
Изоляционный материал	PA			
Класс воспламеняемости согласно UL 94	V0			

Данные для заказа

Описание	Цвет	Тип	Артикул №	Штук
Базовый блок, для настенного монтажа	серый	UTWE 6-2/F19	3069419	1
Базовый блок, для установки на монтажную рейку	серый	UTRE 6-2/F19	3069432	1
Тестовый штекер, с поворотной ручкой, кодировка F19	серый			
Кодировка G19	серый			
Кодировка H19	серый			
Тестовый штекер, со стандартной ручкой, кодировка F19	серый			
Кодировка G19	серый			
Кодировка H19	серый			
Контрольный штекер, 1-контактный, с крышкой	красный			
Заглушка, с возможностью опломбирования, кодировка F19	серый			
Кодировка G19	серый			
Кодировка H19	серый			

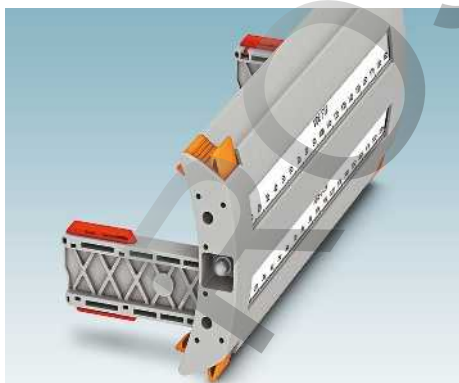

Заглушка, 19-конт., кодировка VDE



6 (10) мм², 30 А, базовый блок, кодировка VDE тип G19

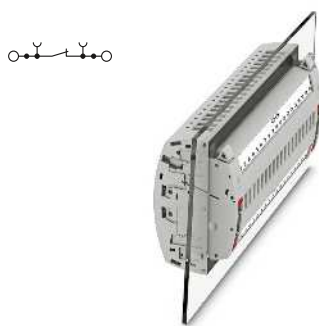

6 (10) мм², 30 А, базовый блок, кодировка VDE тип H19



24 А, контрольная крышка, переключки в соответствии со схемой, кодировка VDE



Технические характеристики			
I _{макс.} [А]	U _{макс.} [В]	макс. Ø [мм ²]	AWG (UL)
30	400 ²⁾	0,2 - 10	24-8
МЭК 60947-7-1			
МЭК	UL	CSA	МЭК/ EN 60079-7
400 ²⁾	300	-	-
24 ¹⁾ / 6	10	-	-
6	-	-	-
24 - 8	24-8	-	-
одн.ж.	многож.	Кабельный наконечник с пластмассовой втулкой или без	
0,2 - 10	0,2 - 10	0,25 - 6	0,25 - 6
0,2 - 2,5	0,2 - 2,5	0,25 - 1,5	-
-	-	-	0,5 - 2,5
12			
0,8 - 1			
1 - 4			
-			
PA			
V0			

Технические характеристики			
I _{макс.} [А]	U _{макс.} [В]	макс. Ø [мм ²]	AWG (UL)
30	400 ²⁾	0,2 - 10	24-8
МЭК 60947-7-1			
МЭК	UL	CSA	МЭК/ EN 60079-7
400 ²⁾	300	-	-
24 ¹⁾ / 6	10	-	-
6	-	-	-
24 - 8	24-8	-	-
одн.ж.	многож.	Кабельный наконечник с пластмассовой втулкой или без	
0,2 - 10	0,2 - 10	0,25 - 6	0,25 - 6
0,2 - 2,5	0,2 - 2,5	0,25 - 1,5	-
-	-	-	0,5 - 2,5
12			
0,8 - 1			
1 - 4			
-			
PA			
V0			

Технические характеристики			
I _{макс.} [А]	U _{макс.} [В]	макс. Ø [мм ²]	AWG (UL)
24	400 ²⁾	0,5 - 2,5	-
МЭК	UL	CSA	МЭК/ EN 60079-7
400 ²⁾	300	-	-
24 / 2,5	10	-	-
6	-	-	-
20 - 14	-	-	-
одн.ж.	многож.	Кабельный наконечник с пластмассовой втулкой или без	
-	0,5 - 2,5	-	-
-	-	-	-
-	-	-	-
0,5 - 0,6			
PA			
V0			

Данные для заказа		
Тип	Артикул №	Штук
UTWE 6-2/G19	3069420	1
UTRE 6-2/G19	3069433	1

Данные для заказа		
Тип	Артикул №	Штук
UTWE 6-2/H19	3069421	1
UTRE 6-2/H19	3069434	1

Данные для заказа		
Тип	Артикул №	Штук
FTPR-2/F19	3069493	1
FTPR-2/G19	3069494	1
FTPR-2/H19	3069495	1
FTP-2/F19	3069480	1
FTP-2/G19	3069481	1
FTP-2/H19	3069482	1
FTP-2/1	3069469	1
FBP-2/F19	3069675	1
FBP-2/G19	3069676	1
FBP-2/H19	3069677	1

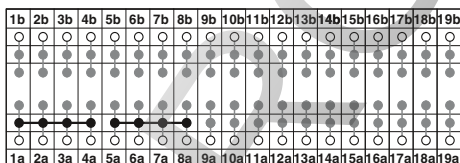

Тестовый штекер типа F19

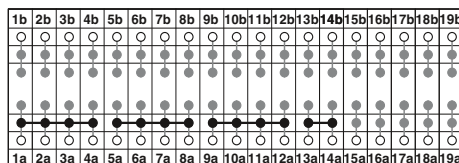

Тестовый штекер типа G19

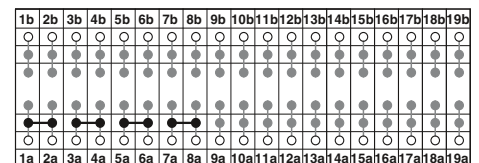

Тестовый штекер типа H19

Решения для электроэнергетики

Базовый блок, с винтовыми зажимами

Вариант **VDE I19** подходит в качестве штекерной системы измерения при защите отводов и соединений, а также сетей среднего напряжения, включая выборочную регистрацию заземления.

- Контрольные крышки оснащены штекерными переключателями и контактными зонами в соответствии со схемой
- Прозрачная защитная крышка защищает штекерные переключатели. Защитная крышка открывается только путем демонтажа контрольной крышки
- Все сертифицированные VDE варианты с 7, 14 и 19 полюсами поставляются с эксклюзивной кодировкой для подводящей контрольной крышки и заглушки
- Компоненты поставляются с маркировкой в соответствии с директивой VDE
- Контрольные сигналы могут подсоединяться при помощи защищенных от прикосновения безопасных контр. проводников (CAT III и IV/1000 В согласно EN 61010-031)
- Контрольные крышки оснащаются двумя контрольными гнездами на каждый полюс, другие цветовые варианты см. в принадлежностях

Холостый штекер

Заглушка FBP-2.. является опциональной защитой базового блока и отличается следующими характеристиками:

- Надежная фиксация на базовом блоке с возможностью опломбирования
- Только двуручное обслуживание
- Возможность нанесения крупной маркировки

Примечания:
Создание вырезов в стенках см. на сайте phoenixcontact.net/products .
1) Графики зависимости параметров от температуры предоставляются по запросу.
2) Расчетное импульсное напряжение 5 кВ.

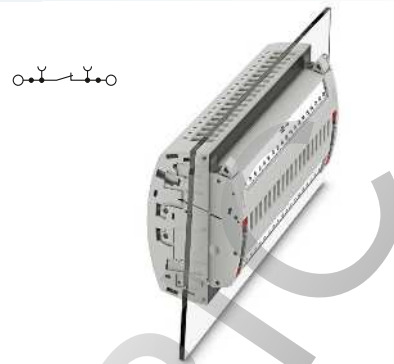

6 (10) мм², 30 А, базовый блок, кодировка VDE тип I19

RU

Макс. электрические данные

Расчетное напряжение [В]	400 ²⁾	300	-	-
Номинальный ток / сечение [А] / [мм ²]	24 ¹⁾ / 6	10	-	-
Расчетное сечение [мм ²]	6	-	-	-
Диапазон сечений AWG	24 - 8	24-8	-	-

Возможности подключения

1-жильн.	[мм ²]	0,2 - 10	0,2 - 10	0,25 - 6	0,25 - 6
2-жильный (одинаковые жилы)	[мм ²]	0,2 - 2,5	0,2 - 2,5	0,25 - 1,5	-
2-жильный гибкий с кабельным наконечником TWIN	[мм ²]	-	-	-	0,5 - 2,5

Общие характеристики

Длина снятия изоляции	[мм]	12
Момент затяжки настенного крепления	[Нм]	0,8 - 1
Толщина стенок	[мм]	1 - 4
Момент затяжки: винт для контрольного гнезда	[Нм]	-
Изоляционный материал		PA
Класс воспламеняемости согласно UL 94		V0

Технические характеристики

I _{макс.} [А]	U _{макс.} [В]	макс. Ø [мм ²]	AWG (UL)
30	400 ²⁾	0,2 - 10	24-8
МЭК 60947-7-1	UL	CSA	МЭК/EN 60079-7
МЭК	UL	CSA	МЭК/EN 60079-7
Расчетное напряжение [В]	400 ²⁾	300	-
Номинальный ток / сечение [А] / [мм ²]	24 ¹⁾ / 6	10	-
Расчетное сечение [мм ²]	6	-	-
Диапазон сечений AWG	24 - 8	24-8	-
Возможности подключения	одн.ж.	многож.	Кабельный наконечник с пластмассовой втулкой или без
1-жильн.	[мм ²]	0,2 - 10	0,2 - 10
2-жильный (одинаковые жилы)	[мм ²]	0,2 - 2,5	0,2 - 2,5
2-жильный гибкий с кабельным наконечником TWIN	[мм ²]	-	-
Общие характеристики			
Длина снятия изоляции	[мм]	12	
Момент затяжки настенного крепления	[Нм]	0,8 - 1	
Толщина стенок	[мм]	1 - 4	
Момент затяжки: винт для контрольного гнезда	[Нм]	-	
Изоляционный материал		PA	
Класс воспламеняемости согласно UL 94		V0	

Описание	Цвет
Базовый блок, для настенного монтажа	серый
Базовый блок, для установки на монтажную рейку	серый
Тестовый штекер, с поворотной ручкой, кодировка I19	серый
Тестовый штекер, со стандартной ручкой, кодировка I19	серый
Контрольный штекер, 1-контактный, с крышкой	красный
Заглушка, с возможностью опломбирования, кодировка I19	серый

Данные для заказа

Тип	Артикул №	Штук
UTWE 6-2/I19	3069422	1
UTRE 6-2/I19	3069435	1

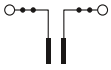

24 А, контрольная крышка, перемычки в соответствии со схемой, кодировка VDE тип I19



Заглушка, кодировка VDE тип I19



Технические характеристики			
I _{макс.} [A]	U _{макс.} [В]	макс. Ø [мм²]	AWG (UL)
24	400 ²⁾	0,5 - 2,5	-
МЭК	UL	CSA	МЭК/ EN 60079-7
400 ²⁾	300	-	-
24 / 2,5	10	-	-
6	-	-	-
20 - 14	-	-	-
однож.	многож.	Кабельный наконечник с пластмассовой втулкой или без	
-	0,5 - 2,5	-	-
-	-	-	-
-	-	-	-
0,5 - 0,6	-	-	-
PA	-	-	-
V0	-	-	-

Технические характеристики			
I _{макс.} [A]	U _{макс.} [В]	макс. Ø [мм²]	AWG (UL)
-	-	-	-
МЭК	UL	CSA	МЭК/ EN 60079-7
-	-	-	-
-	-	-	-
-	-	-	-
-	-	-	-
однож.	многож.	Кабельный наконечник с пластмассовой втулкой или без	
-	-	-	-
-	-	-	-
-	-	-	-
PA	-	-	-
V0	-	-	-

Данные для заказа		
Тип	Артикул №	Штук
FTPR-2/I19	3069496	1
FTPR-2/I19	3069483	1
FTPR-2/1	3069469	1

Данные для заказа		
Тип	Артикул №	Штук
FBR-2/I19	3069678	1

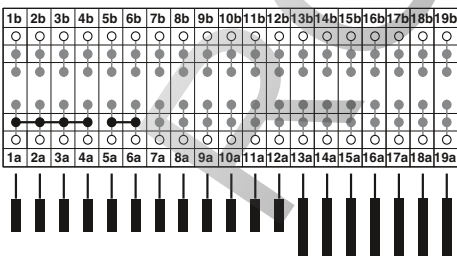

Тестовый штекер типа I19

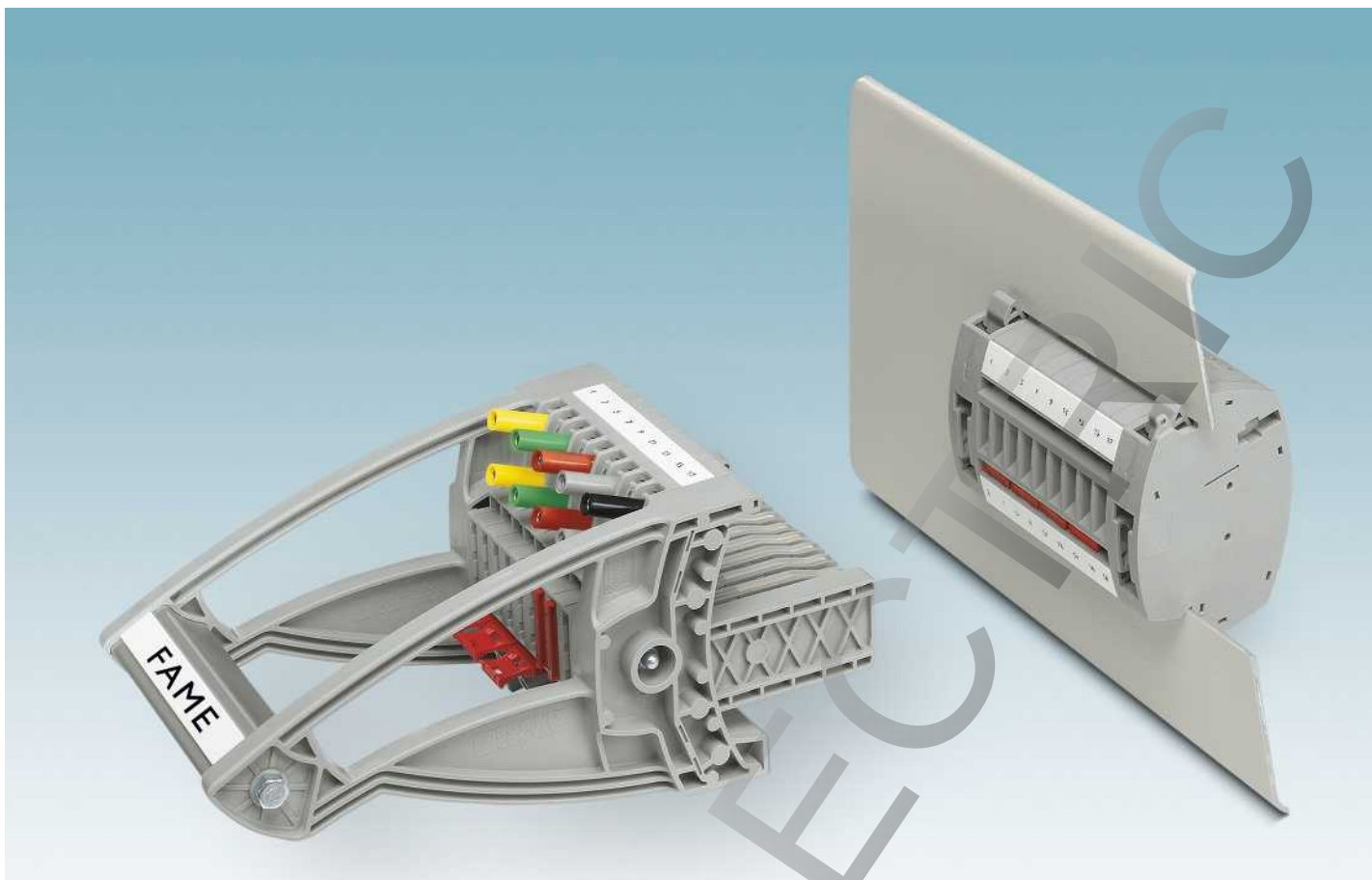

На протяжении нескольких десятилетий неотъемлемой частью ассортимента электротехнических клеммных блоков являются клеммы самых различных исполнений для отраслей, связанных с производством и распределением электроэнергии. Данные клеммы разработаны специально для контрольных схем вторичных цепей трансформаторов тока и напряжения. Короткое замыкание вторичной обмотки трансформатора тока перед проведением измерений создается через предустановленные перемычки. Новым этапом развития измерительных клемм стала система испытательных блоков FAME. Система включает в себя встраиваемый в стенку распределительного шкафа базовый блок с рабочей и контрольной крышками.

Отличительные характеристики:

- Модульная конструкция
- Простота настенного монтажа
- Автоматическое короткое замыкание измерительного трансформатора тока.

Благодаря модульной конфигурируемой конструкции FAME преобразуется в гибкую систему с самым разнообразным количеством контактов. Таким образом, в Вашем распоряжении подходящее решение для любой коммутационной схемы. Система испытательных блоков FAME имеет класс защиты IP 20. Настенный монтаж предусматривает возможность встраивания в дверцу распределительного шкафа. Благодаря этому все необходимые проверки могут быть проведены без манипуляций внутри распределительного шкафа (в области разводки). Это исключает риск внесения изменений или несанкционированного вмешательства. Ядром системы является короткое замыкание трансформатора тока, которое создается автоматически при вставленной короткозамыкающей перемычке при извлечении рабочей и контрольной крышек. Это значительно повышает уровень безопасности при проведении работ по проверке трансформаторов тока и защитных устройств.

Система конфигурируется для использования в цепях трансформаторов тока и напряжения при помощи принадлежностей системы CLIPLINE complete.

i Ваш веб-код: #0131

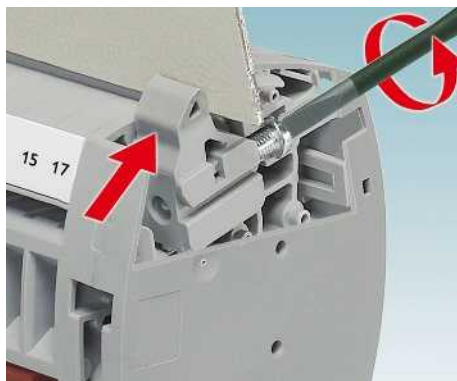
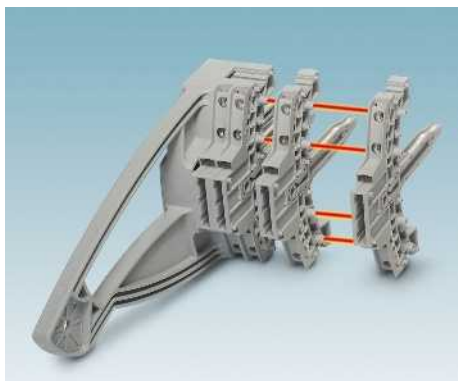

Компактная и модульная конструкция системы позволяет подобрать блоки и крышки с подходящим для конкретной задачи количеством контактов.

Запатентованное крепление отличается прочностью и простотой применения. Значительные отклонения от номинального размера, до 4 мм в вырезе монтажной панели, компенсируются благодаря конструкции крепления.

Штекерные перемычки обеспечивают возможность реализации в контрольной крышке любых схем проверки. Контрольные гнезда, расположенные со смещением, позволяют компактно подключить измерительную аппаратуру.

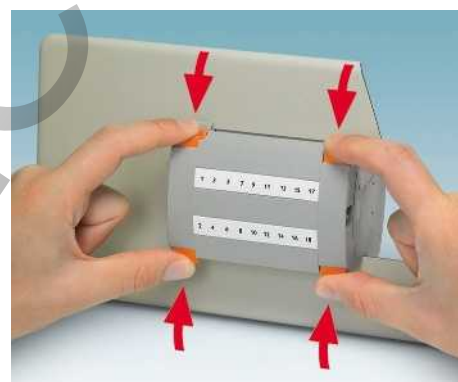
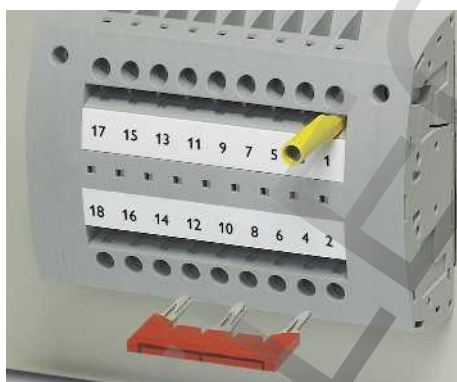

Внешняя часть базового блока оснащена двумя рядами для установки короткозамыкающих перемычек. В обычном режиме рабочая крышка надежно защищает короткозамыкающие перемычки.

Помимо двух маркировочных пазов испытательные блоки на внутренней стороне оснащены двумя рядами шунтирования для формирования нейтральной точки звезды, например, при помощи штекерных перемычек.

Рабочая крышка может быть извлечена из базового блока только двумя руками.

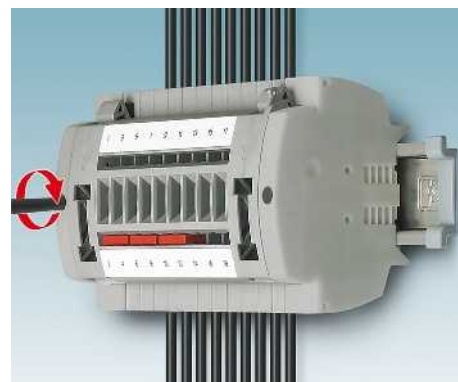

При необходимости испытательный блок может быть опломбирован для защиты от несанкционированных манипуляций.

Большая площадь для нанесения обозначений на внешней и внутренней стороне базового блока обеспечивает возможность четкой маркировки каждого клеммного контакта.

Адаптер E-FAME 6 крепится сбоку на базовый блок и устанавливается на стандартную монтажную рейку NS 35 с экономией пространства в шкафу.

FAME 1

Модульная система испытательных блоков с рабочей крышкой

Новая модульная система контроля измерительных трансформаторов FAME 1 дает возможность быстрого и безопасного выполнения всех задач проверки трансформаторов тока и напряжения.

Автоматическое короткое замыкание вторичной обмотки трансформатора тока при извлечении рабочей крышки и защищенная от прикосновений конструкция обеспечивают наивысшую безопасность при проведении измерений.

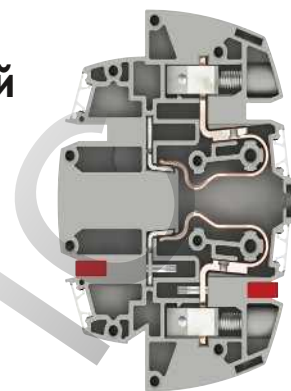

Рабочий режим

Переключающий контакт разомкнут

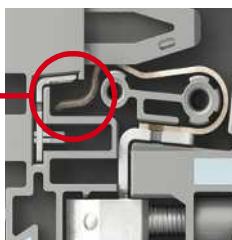

Режим КЗ вторичной обмотки ТТ

Переключающий контакт замкнут

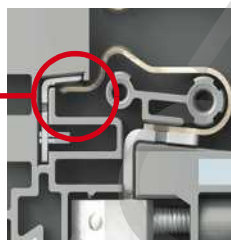

Тестовый режим

Переключающий контакт разомкнут

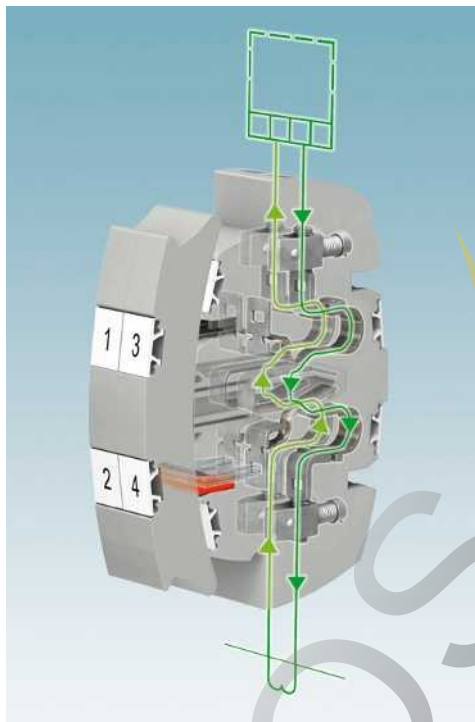
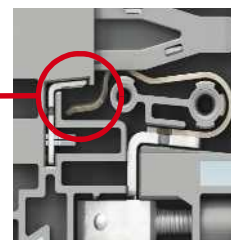

Рабочий режим

При установке рабочей крышки цепь замыкается через неё, а контакт замыкающей перемычки пропадает. Таким образом реализуется рабочий режим испытательного блока.

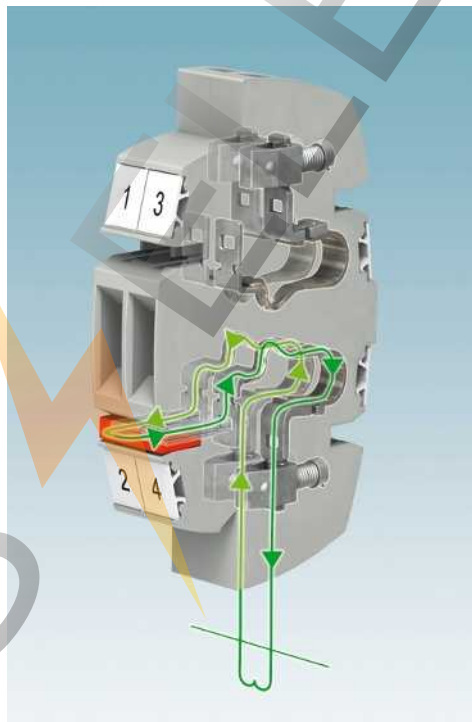

Замыкание вторичной обмотки ТТ

В процессе снятия рабочей крышки реализуется опережающее закорачивание через перемычку. Тем самым подключённые измерительные трансформаторы надёжно защищаются от повреждения.

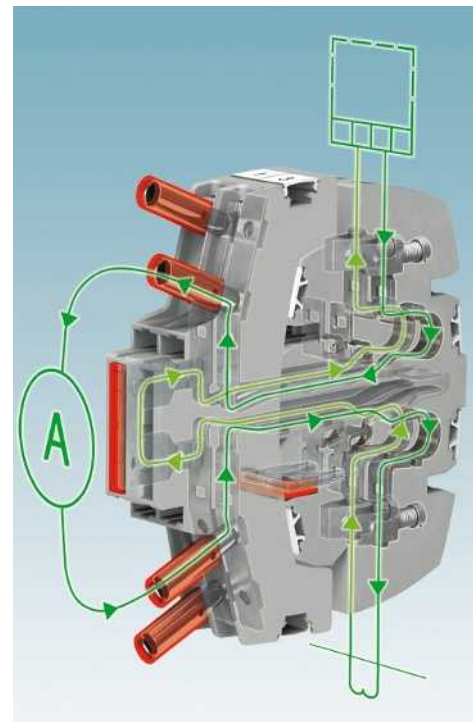

Тестовый режим

При установке контрольной крышки сначала в цепь включается эталонный амперметр, затем отходит контакт замыкающей перемычки.

Защита сети – Схема подключения трансформаторов тока и напряжения

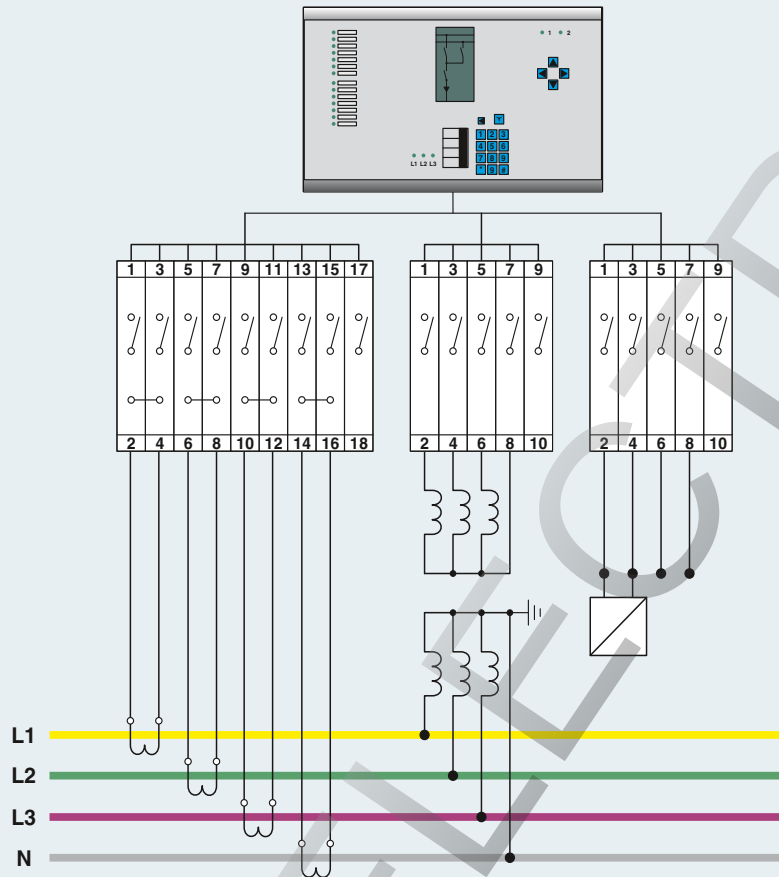

Базовый блок FAME для трансформатора тока

Базовый блок FAME для трансформатора напряжения

Базовый блок FAME для сигнальных и силовых контактов

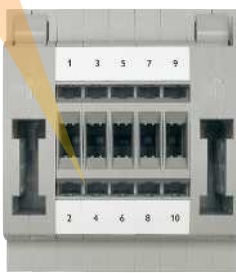
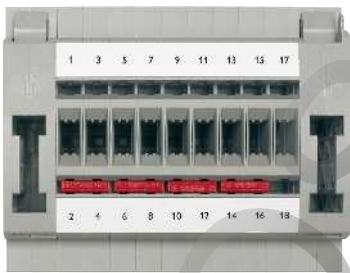

Базовый блок, рабочая крышка, тестовая крышка

Артикул №	Тип	Необходимое кол-во	Артикул №	Тип	Необходимое кол-во	Артикул №	Тип	Необходимое кол-во
3074104	FAME 6/8+1	1	3074100	FAME 6/4+1	1	3074100	FAME 6/4+1	1
3074122	FAME-WP 8+1	1	3074120	FAME-WP 4+1	1	3074120	FAME-WP 4+1	1
3074112	FAME-TP 8+1	1	3074110	FAME-TP 4+1	1	3074110	FAME-TP 4+1	1

Перемычка

3030284	FBS 2-8	4
---------	---------	---

Испытательные блоки

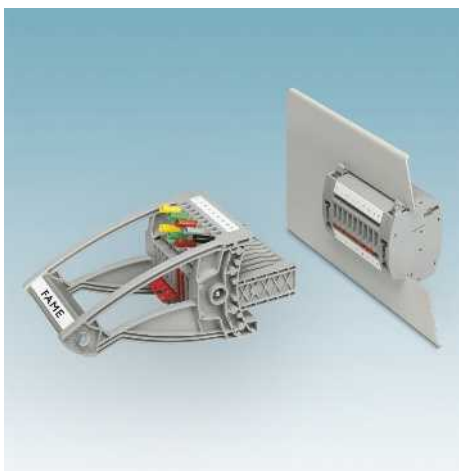

Модульная система контроля измерительных трансформаторов FAME обеспечивает возможность быстрого и безопасного выполнения всех задач в области проверки. Автоматическое короткое замыкание вторичной обмотки трансформатора тока и защищенная от прикосновений конструкция обеспечивают наивысшую безопасность в процессе проведения измерений.

- Испытательные блоки являются универсальным вариантом как для трансформаторов напряжения, так и для трансформаторов тока
- Прочный коммутационный контакт соответствует самым высоким требованиям, а использование высококачественных материалов обеспечивает возможность надежной передачи сигнальных токов даже после многократного использования
- Прочная тестовая крышка гарантирует удобство использования.
- Контрольные сигналы могут подсоединяться при помощи защищенных от прикосновения безопасных штекеров (CAT III и IV/1000 В согласно EN 61010-031)
- Дополнительные контрольные проводники в сборе с кольцевыми и вилочными наконечниками могут быть закреплены в тестовых гнездах
- Компактная конструкция с шагом всего 8,2 мм и винтовой разъем 10 мм²
- Для стандартных вырезов под БИ 4 и БИ 6 в наличии испытательные блоки FAME 6/...BI. Размеры вырезов в стенке см. на phoenixcontact.net
- Холодная крышка защищает базовый блок при извлеченной рабочей крышке
- Адаптер для установки на монтажную рейку NS 35... см. phoenixcontact.net/products

Примечания:
Описание прочих контрольных адаптеров, гнезд под контрольные штекеры и соединителей для применения с фиксируемыми при помощи винтов гнездами для контрольных крышек приведено на странице phoenixcontact.net/products.
Графики изменения характеристик предоставляются по запросу.
Чертежи вырезов в стенках см. на сайте phoenixcontact.net/products.
1) Расчетное импульсное перенапряжение 4 кВ.
2) Для стандартных вырезов под БИ 4 и БИ 6 в наличии испытательные блоки FAME 6/...BI.



6 (10) мм², 30 А, базовый блок, настенный монтаж

Макс. электрические данные	
Расчетные данные	
Расчетное напряжение [В]	400 ¹⁾
Номинальный ток / сечение [А] / [мм ²]	24 / 6
Расчетное сечение [мм ²]	6
Диапазон сечений AWG	24 - 8
Возможности подключения	
1-провод. [мм ²]	0,2 - 10
2-провод. (одинаковые жилы) [мм ²]	0,2 - 2,5
2-провод. гибких с кабельным наконечником TWIN [мм ²]	-
Общие характеристики	
Длина снятия изоляции [мм]	10
Резьба винтов	M4
Момент затяжки [Нм]	1,5 - 1,8
Момент затяжки настенного крепления [Нм]	0,8 - 1
Толщина стенок [мм]	-
Момент затяжки: винт для контрольного гнезда [Нм]	-
Изоляционный материал	PA
Класс воспламеняемости согласно UL 94	V0

Описание	Цвет
Испытательный блок, 4-конт.	серый
Испытательный блок, 5-конт.	серый
Испытательный блок, 5-конт. ²⁾	серый
Испытательный блок, 6-конт.	серый
Испытательный блок, 7-конт.	серый
Испытательный блок, 7-конт. ²⁾	серый
Испытательный блок, 9-конт.	серый
Испытательный блок, 13-конт.	серый

Перемычка		
	2	красный
	5	красный
	10	красный
Подготовленная перемычка, с маркировкой		
3-полюсн., полюс 1, 3	3	красный
4-полюсн., полюс 1, 4	4	красный
5-полюсн., полюс 1, 3, 5	5	красный
10-полюсн., полюс 1, 4, 7, 10	10	красный
Гнездо для щупа тестера, изолированное		
		бесцветный
		красный
		синий
		желтый
		зеленый
		фиолетовый
		черный
		серый
		коричневый
Вилочный кабельный наконечник, неизолированный согласно DIN 46234		серебристый
2,5 мм ²		серебристый
Вилочный кабельный наконечник, изолированный, согласно UL		красный
2,5 мм ²		синий
Отвертка		
		SF-SL 0,8x4,0-100

Маркировка бонового паза

Технические характеристики

I _{макс.} [А]	U _{макс.} [В]	макс. Ø [мм ²]	AWG (UL)	
30	400 ¹⁾	0,2 - 10	24-8	
МЭК 60947-7-1	МЭК	CSA	МЭК/ EN 60079-7	
Расчетное напряжение [В]	400 ¹⁾	-	-	
Номинальный ток / сечение [А] / [мм ²]	24 / 6	-	-	
Расчетное сечение [мм ²]	6	-	-	
Диапазон сечений AWG	24 - 8	-	-	
Возможности подключения		одн.ж.	многож.	Кабельный наконечник с пластмассовой втулкой или без
1-провод. [мм ²]	0,2 - 10	0,2 - 10	0,25 - 6	0,25 - 6
2-провод. (одинаковые жилы) [мм ²]	0,2 - 2,5	0,2 - 2,5	0,25 - 1,5	-
2-провод. гибких с кабельным наконечником TWIN [мм ²]	-	-	-	0,5 - 2,5

Общие характеристики	
Длина снятия изоляции [мм]	10
Резьба винтов	M4
Момент затяжки [Нм]	1,5 - 1,8
Момент затяжки настенного крепления [Нм]	0,8 - 1
Толщина стенок [мм]	-
Момент затяжки: винт для контрольного гнезда [Нм]	-
Изоляционный материал	PA
Класс воспламеняемости согласно UL 94	V0

Данные для заказа

Тип	I _{макс.}	Артикул №	Штук
FAME 6/3+1		3074099	5
FAME 6/4+1		3074100	5
FAME 6/4+1 BI		3074101	5
FAME 6/5+1		3074106	5
FAME 6/6+1		3074102	5
FAME 6/6+1 BI		3074103	5
FAME 6/8+1		3074104	5
FAME 6/12+1		3074105	5

Принадлежности

Тип	I _{макс.}	Артикул №	Штук
FBS 2-8	24 А	3030284	10
FBS 5-8	24 А	3030310	10
FBS 10-8	24 А	3030323	10
FBS 1/3-8	24 А	3032363	10
FBS 1/4-8	24 А	3032376	10
FBS 1/3/5-8	24 А	3032389	10
FBS 1/4/7/10-8	24 А	3032402	10
SF-SL 0,8x4,0-100		1212551	10

UC-TM 8, UC-TM 8 или ZB 8 (см. каталог 5)



Адаптер E-FAME 6 крепится сбоку на базовый блок и устанавливается на стандартную монтажную рейку NS 35 с экономией пространства в электротехническом шкафу.

- Адаптеры оснащаются прочным металлическим основанием
- Надежное соединение с монтажной рейкой путем привинчивания.

Данные для заказа

Описание	Цвет	Тип	Артикул №	Штук
Адаптер для монтажной рейки	серый	E-FAME 6	3074170	10

Крышки

- Защитный профиль AP RSC-T монтируется с внутренней стороны шкафа над тыльной стороной базового блока FAME 1
- Защита от несанкционированного доступа к винтовым зажимам
- Монтаж держателя защитного профиля APH-FAME 6 путем защелкивания слева и справа на тыльной стороне базового блока

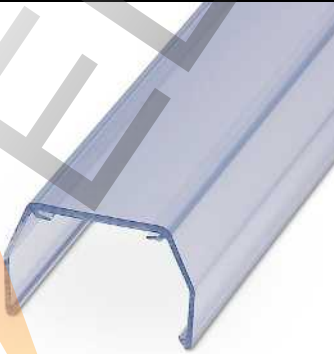

Данные для заказа

Описание	Цвет	Тип	Артикул №	Штук
Защитный профиль, длина 1 м	прозрачный	AP RSC-T	3059139	10
Держатель защитного профиля, защелкивается и пломбируется	серый			

Данные для заказа

Тип	Артикул №	Штук
APH-FAME 6	3074171	10

Кабельная стяжка для закрепления контрольных проводников

- При помощи кабельных стяжек WT-D HF 7,5x200 можно просто закреплять проводники на тестовой крышке FAME-TP
- Для этого просто привинчивается цоколь кабельной стяжки к ручке. Для этого ослабляется винт ручки и затем закрепляется вместе с цоколем



Данные для заказа			Данные для заказа		
Тип	Артикул №	Штук	Тип	Артикул №	Штук
WT-D HF 7,5X200	3240712	100	WT-BASE HF 9	3240704	100

Описание	Цвет
Кабельная стяжка, макс. диаметр пучка проводов [мм] / мин. прочность на разрыв [Н] 50 / 220	прозрачный
Основание кабельной стяжки, для кабельных стяжек шириной до 9 мм, привинчиваемое, отверстие для крепления 5 мм, размеры: 14,6 x 22 мм	прозрачный

Цветные гнезда для щупа тестера PSBJ ...



Данные для заказа				
Описание	Цвет	Тип	Артикул №	Штук
Гнездо для щупа тестера, изолированное	бесцветный	PSBJ-URTK 6 FARBLOS	3026450	10
	красный	PSBJ-URTK 6 RD	3026719	10
	синий	PSBJ-URTK 6 BU	3026434	10
	желтый	PSBJ-URTK 6 YE	3026405	10
	зеленый	PSBJ-URTK 6 GN	3026418	10
	фиолетовый	PSBJ-URTK 6 VT	3026421	10
	черный	PSBJ-URTK 6 BK	3026447	10
	серый	PSBJ-URTK 6 GY	3026612	10
	коричневый	PSBJ-URTK 6 BN	3026971	10

- Безопасные тестовые гнезда диаметром 4 мм с жесткой изоляцией согласно EN 61010–031 CAT III и CAT IV до 1000 В предлагаются в различных цветах
- К тестовым гнездам можно также подключать проводники с кольцевыми и выключными наконечниками (см. принадлежности на стр. 534).

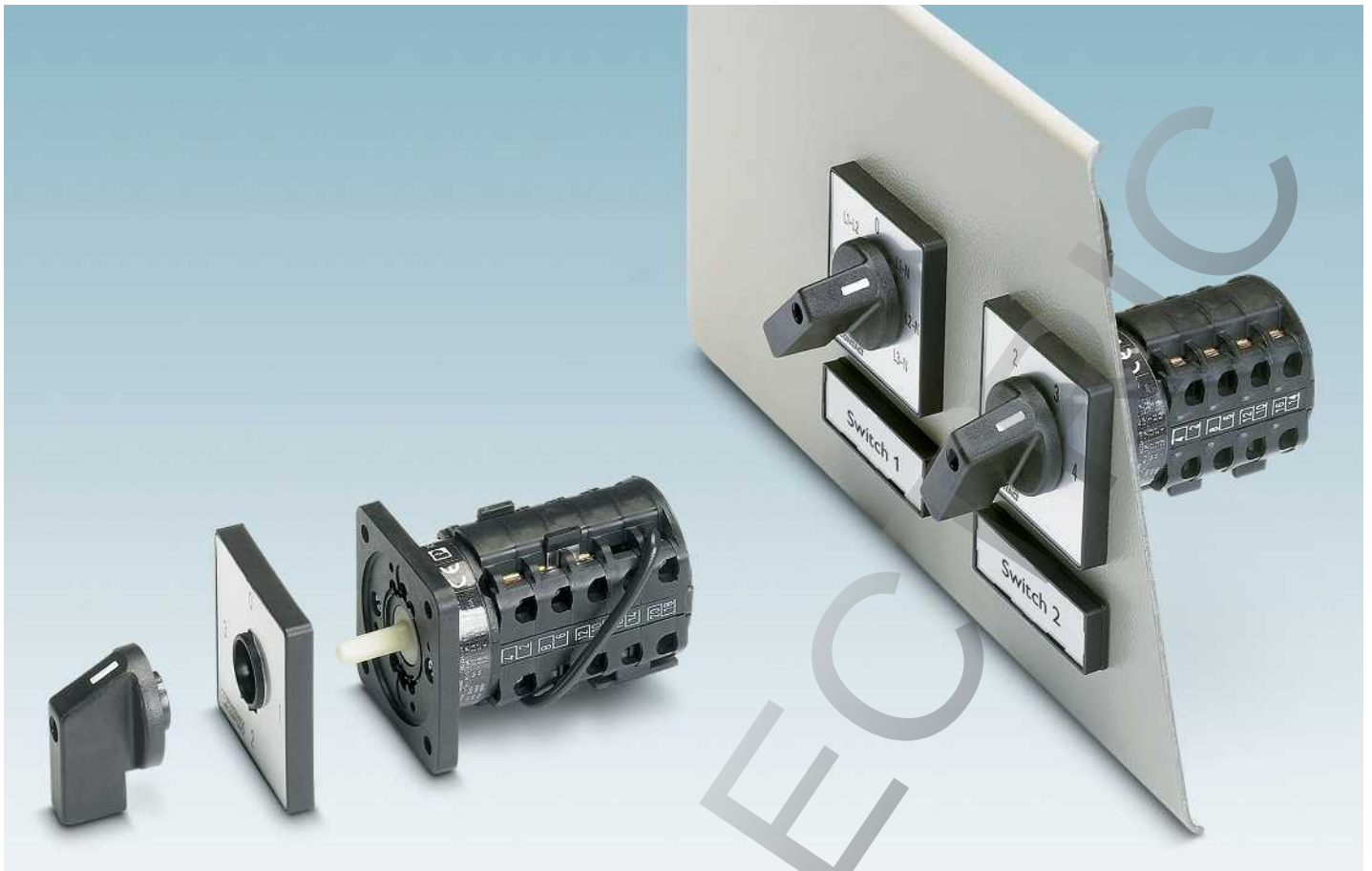

Компактная конструкция

Благодаря компактной конструкции и направлению подключения провода кулачковые переключатели идеально подходят для распределительных устройств с небольшим монтажным пространством.



Универсальность и эксплуатация, не требующая технического обслуживания

Важные характеристики винтового разъема 2,5 мм²:

- Винтовой плюс-минус
- Невыпадающий винт и надежная направляющая для отвертки
- Поставляется с открытыми зажимными клетками
- Подключение проводов с кабельным или вилочным наконечником или без них.



Индивидуальная маркировка

ПО для маркировки CLIP PROJECT и маркировочные элементы EML-RS позволяют индивидуально маркировать кулачковые выключатели при помощи всех поддерживаемых Unicode шрифтов. Эти и другие маркировочные материалы описаны в каталоге 5.

Переключатель вольтметра с положением 0



Наряду с уже представленными в ассортименте коммутационными элементами компактные кулачковые переключатели до 20 А разработаны для использования в области электроэнергетики. Применение высококачественных материалов обеспечивает продолжительный срок службы механических и электрических компонентов. Высокая безопасность достигается благодаря особой конструкции кулачковых переключателей: непроводящие элементы выполнены из пластика, что позволяет исключить передачу напряжения, например, на стенки электрошкафа.

- Допуски для использования по всему миру. Кулачковые переключатели не содержат кадмия и соответствуют требованиям Директивы RoHS
- Благодаря особому конструктивному исполнению клеммные контакты защищены от прикосновений согласно BGV A2. Все винты клемм утоплены в корпус, что исключает опасность контакта с токопроводящими элементами.
- Для установки кулачкового переключателя используется прочное крепление с четырьмя отверстиями. Рукоятка устанавливается на передней стороне, что обеспечивает простоту монтажа при



- помощи винтов.
- Держатели маркировочных элементов с соответствующими вставными табличками для индивидуального нанесения надписей обеспечивают возможность четкой идентификации кулачковых переключателей.

Примечания:
Информация по подходящим держателям табличек приведена в каталоге 5.
1) Электрические показатели согласно МЭК 60947-3 приведены на стр. 581.



2,5 (2,5) мм², 20 А, переключатель вольтметра с положением 0

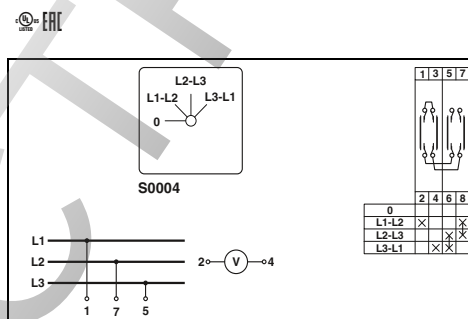

Технические характеристики			
Размеры	Ширина	Длина	Монтажная глубина
	48	72	43
Макс. электрические данные	I _{макс.} [A]	U _{макс.} [B]	макс. Ø [мм ²] AWG
	20	690	0,5 - 2,5 18 - 14
Расчетные данные	МЭК	UL / CUL	CSA
Расчетное напряжение изоляции	[B]	690 ¹⁾	300
Измеренный ток длительной нагрузки	[A]	20	20
Диапазон сечений	AWG	20 - 14	20 - 12
Возможности подключения	одн.ж.	многож.	Набелный наконечник с пластмассовой втулкой или без
1-жильн.	[мм ²]	0,5 - 2,5	0,75 - 2,5
2-жильный (одинаковые жилы)	[мм ²]	0,5 - 2,5	0,75 - 2,5
Рабочий ток, коммутационная способность			
Отключающая способность			
			См. стр. 581
			150 A (220 - 240 В)
			150 A (380 - 440 В)
			80 A (660 - 690 В)
Стойкость к короткому замыканию			
Макс. характеристика gL/gG входного предохранителя	[A]	25	
Расчетная устойчивость к коротким замыканиям (1 с тока)	[A]	140	
Общие характеристики			
Длина снятия изоляции	[мм]	8	
Момент затяжки	[Нм]	0,7 - 0,8	

Данные для заказа		
Тип	Артикул №	Штук
RS20-US-S0004-0204-014H-001	3069700	1

Принадлежности		
SF-SL 0,6X3,5-100 S-VDE	1212587	10

Описание	Цвет
Переключатель вольтметра с положением 0, три соединенных цепи напряжения, 0 - L1-L2 - L2-L3 - L3-L1	серебристый / черный

Отвертка
SF-SL 0,6X3,5-100 S-VDE

Переключатель вольтметра, переключатель амперметра, управляющий выключатель

Примечания:

Информация по подходящим держателям табличек приведена в каталоге 5.

1) Электрические показатели согласно МЭК 60947-3 приведены на стр. 581.



2,5 (2,5) мм², 20 А, переключатель вольтметра с положением 0



2,5 (2,5) мм², 20 А, переключатель вольтметра без положения 0

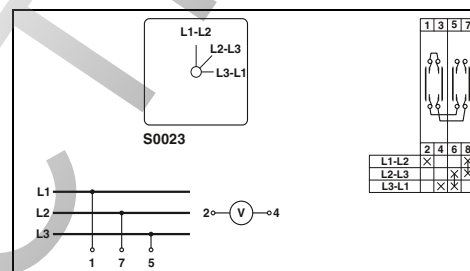
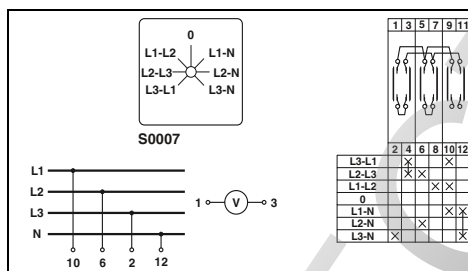

Размеры	Технические характеристики				Технические характеристики			
	Ширина	Длина	Монтажная глубина		Ширина	Длина	Монтажная глубина	
48	81,5	43		48	72	43		
Макс. электрические данные	$I_{\text{макс.}}$ [A]	$U_{\text{макс.}}$ [B]	макс. Ø [мм ²]	AWG	$I_{\text{макс.}}$ [A]	$U_{\text{макс.}}$ [B]	макс. Ø [мм ²]	AWG
20	20	690	0,5 - 2,5	18 - 14	20	690	0,5 - 2,5	18 - 14
Расчетные данные	МЭК	UL / CUL	CSA		МЭК	UL / CUL	CSA	
Расчетное напряжение изоляции	[B]	690 ¹⁾	300	-	690 ¹⁾	300	-	-
Измеренный ток длительной нагрузки	[A]	20	20	-	20	20	-	-
Диапазон сечений	AWG	20 - 14	20 - 12	-	20 - 14	20 - 12	-	-
Возможности подключения	однож.	многож.	Кабельный наконечник с пластмассовой втулкой или без		однож.	многож.	Кабельный наконечник с пластмассовой втулкой или без	
1-жильн.	[мм ²]	0,5 - 2,5	0,75 - 2,5	2,5 - 2,5 1,5 - 1,5	0,5 - 2,5	0,75 - 2,5	2,5 - 2,5	1,5 - 1,5
2-жильный (одинаковые жилы)	[мм ²]	0,5 - 2,5	0,75 - 2,5	2,5 - 2,5	0,5 - 2,5	0,75 - 2,5	2,5 - 2,5	-
Рабочий ток, коммутационная способность	См. стр. 581							
Отключающая способность	См. стр. 581							
Стойкость к короткому замыканию	См. стр. 581							
Макс. характеристика gL/gG входного предохранителя	[A]	25	150 A (220 - 240 B) 150 A (380 - 440 B) 80 A (660 - 690 B)					
Расчетная устойчивость к коротким замыканиям (1 с тока)	[A]	140	25 140					
Общие характеристики	См. стр. 581							
Длина снятия изоляции	[мм]	8	8					
Момент затяжки	[Нм]	0,7 - 0,8	0,7 - 0,8					

Описание	Цвет	Данные для заказа			Данные для заказа		
		Тип	Артикул №	Штук	Тип	Артикул №	Штук
Переключатель вольтметра с положением 0, серебристый / три соединенных цепи напряжения и три фазы и N, L3-L1 - L2-L3 - L1-L2 - 0 - L1-N - L2-N - L3-N	черный	RS20-US-S0007-0307-014H-001	3069701	1			
Переключатель вольтметра без положения 0, серебристый / три соединенных цепи напряжения, L1-L2 - L2-L3 - L3-L1	черный				RS20-US-S0023-0203-014H-001	3069702	1
Переключатель амперметра, три цепи преобразования с положением 0, 0 - 1 - 2 - 3	серебристый / черный						
Переключатель амперметра, круговое переключение три цепи преобразования с положением 0, 0 - 1 - 2 - 3	серебристый / черный						
Управляющий выключатель, CТОП > CТАРТ, отвод	серебристый / черный						

Отвертка	Принадлежности			Принадлежности		
	SF-SL 0,6X3,5-100 S-VDE	1212587	10	SF-SL 0,6X3,5-100 S-VDE	1212587	10



2,5 (2,5) мм², 20 А, переключатель амперметра



2,5 (2,5) мм², 20 А, переключатель амперметра



2,5 (2,5) мм², 20 А, управляющий выключатель

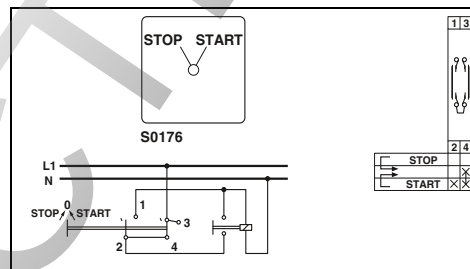
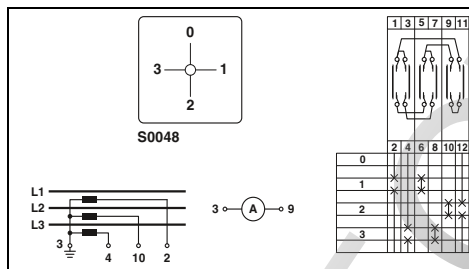
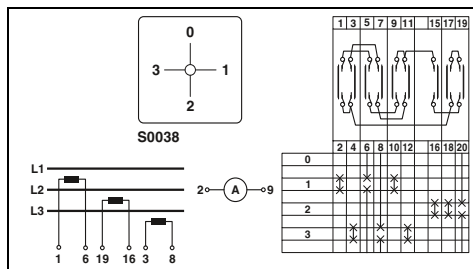

Технические характеристики			
Ширина	Длина	Монтажная глубина	
48	100,5	71,5	
I _{макс.} [A]	U _{макс.} [B]	макс. Ø [мм ²]	AWG
20	690	0,5 - 2,5	18 - 14
МЭК	UL / CUL	CSA	
690 ¹⁾	300	-	
20	20	-	
20 - 14	20 - 12	-	
однж.	множж.	Кабельный наконечник с пластмассовой втулкой или без	
0,5 - 2,5	0,75 - 2,5	2,5 - 2,5	1,5 - 1,5
0,5 - 2,5	0,75 - 2,5	2,5 - 2,5	-
См. стр. 581			
150 A (220 - 240 В)			
150 A (380 - 440 В)			
80 A (660 - 690 В)			
25			
140			
8			
0,7 - 0,8			

Технические характеристики			
Ширина	Длина	Монтажная глубина	
48	81,5	52,5	
I _{макс.} [A]	U _{макс.} [B]	макс. Ø [мм ²]	AWG
20	690	0,5 - 2,5	18 - 14
МЭК	UL / CUL	CSA	
690 ¹⁾	300	-	
20	20	-	
20 - 14	20 - 12	-	
однж.	множж.	Кабельный наконечник с пластмассовой втулкой или без	
0,5 - 2,5	0,75 - 2,5	2,5 - 2,5	1,5 - 1,5
0,5 - 2,5	0,75 - 2,5	2,5 - 2,5	-
См. стр. 581			
150 A (220 - 240 В)			
150 A (380 - 440 В)			
80 A (660 - 690 В)			
25			
140			
8			
0,7 - 0,8			

Технические характеристики			
Ширина	Длина	Монтажная глубина	
48	62,5	33,5	
I _{макс.} [A]	U _{макс.} [B]	макс. Ø [мм ²]	AWG
20	690	0,5 - 2,5	18 - 14
МЭК	UL / CUL	CSA	
690 ¹⁾	300	-	
20	20	-	
20 - 14	20 - 12	-	
однж.	множж.	Кабельный наконечник с пластмассовой втулкой или без	
0,5 - 2,5	0,75 - 2,5	2,5 - 2,5	1,5 - 1,5
0,5 - 2,5	0,75 - 2,5	2,5 - 2,5	-
См. стр. 581			
150 A (220 - 240 В)			
150 A (380 - 440 В)			
80 A (660 - 690 В)			
25			
140			
8			
0,7 - 0,8			

Данные для заказа		
Тип	Артикул №	Штук
RS20-US-S0038-0504-014H-001	3069703	1

Данные для заказа		
Тип	Артикул №	Штук
RS20-US-S0048-0304-014H-001	3069704	1

Данные для заказа		
Тип	Артикул №	Штук
RS20-US-S0176-0102-014H-001	3069705	1

Принадлежности		
SF-SL 0,6X3,5-100 S-VDE	1212587	10

Принадлежности		
SF-SL 0,6X3,5-100 S-VDE	1212587	10

Принадлежности		
SF-SL 0,6X3,5-100 S-VDE	1212587	10

Управляющий выключатель, выключатель

Примечания:

Информация по подходящим держателям табличек приведена в каталоге 5.

1) Электрические показатели согласно МЭК 60947-3 приведены на стр. 581.



2,5 (2,5) мм², 20 А, управляющий выключатель



2,5 (2,5) мм², 20 А, выключатель

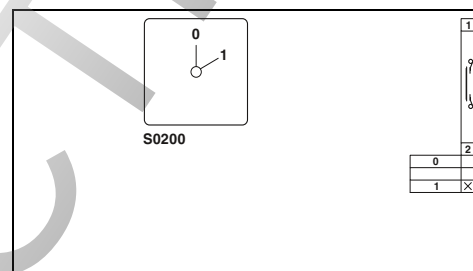
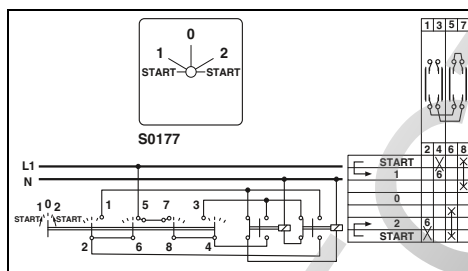

Размеры	Технические характеристики				Технические характеристики			
	Ширина	Длина	Монтажная глубина		Ширина	Длина	Монтажная глубина	
	48	72	43		48	62,5	33,5	
Макс. электрические данные	$I_{\text{макс.}}$ [A]	$U_{\text{макс.}}$ [В]	макс. Ø [мм ²]	AWG	$I_{\text{макс.}}$ [A]	$U_{\text{макс.}}$ [В]	макс. Ø [мм ²]	AWG
	20	690	0,5 - 2,5	18 - 14	20	690	0,5 - 2,5	18 - 14
Расчетные данные	МЭК		UL / CUL	CSA	МЭК		UL / CUL	CSA
Расчетное напряжение изоляции	[В]	690 ¹⁾	300	-	690 ¹⁾	300	-	-
Измеренный ток длительной нагрузки	[А]	20	20	-	20	20	-	-
Диапазон сечений	AWG	20 - 14	20 - 12	-	20 - 14	20 - 12	-	-
Возможности подключения	однож.		многож.	Кабельный наконечник с пластмассовой втулкой или без	однож.		многож.	Кабельный наконечник с пластмассовой втулкой или без
1-жильн.	[мм ²]	0,5 - 2,5	0,75 - 2,5	2,5 - 2,5 1,5 - 1,5	0,5 - 2,5	0,75 - 2,5	2,5 - 2,5	1,5 - 1,5
2-жильный (одинаковые жилы)	[мм ²]	0,5 - 2,5	0,75 - 2,5	2,5 - 2,5	0,5 - 2,5	0,75 - 2,5	2,5 - 2,5	-
Рабочий ток, коммутационная способность	См. стр. 581				См. стр. 581			
Отключающая способность	150 А (220 - 240 В) 150 А (380 - 440 В) 80 А (660 - 690 В)				150 А (220 - 240 В) 150 А (380 - 440 В) 80 А (660 - 690 В)			
Стойкость к короткому замыканию	Макс. характеристика gL/gG входного предохранителя		[А]	25	Макс. характеристика gL/gG входного предохранителя		[А]	25
	Расчетная устойчивость к коротким замыканиям (1 с тока)		[А]	140	Расчетная устойчивость к коротким замыканиям (1 с тока)		[А]	140
Общие характеристики	Длина снятия изоляции		[мм]	8	Длина снятия изоляции		[мм]	8
	Момент затяжки		[Нм]	0,7 - 0,8	Момент затяжки		[Нм]	0,7 - 0,8

Данные для заказа			
Описание	Цвет	Тип	Артикул №
Управляющий выключатель, Двойной кнопочный переключатель вкл/выкл с фиксируемыми рабочими положениями (поворотная кнопка), СТАРТ > 1 - 0 - 2 < СТАРТ	серебристый / черный	RS20-US-S0177-0205-014H-001	3069726
Выключатель, 0 - 1	серебристый / черный		

Данные для заказа		
Тип	Артикул №	Штук
RS20-US-S0177-0205-014H-001	3069726	1
RS20-US-S0200-0102-014H-001	3069706	1

Принадлежности		
Отвертка	Артикул №	Штук
SF-SL 0,6X3,5-100 S-VDE	1212587	10

Принадлежности		
Отвертка	Артикул №	Штук
SF-SL 0,6X3,5-100 S-VDE	1212587	10



2,5 (2,5) мм², 20 А, выключатель



2,5 (2,5) мм², 20 А, выключатель



2,5 (2,5) мм², 20 А, выключатель

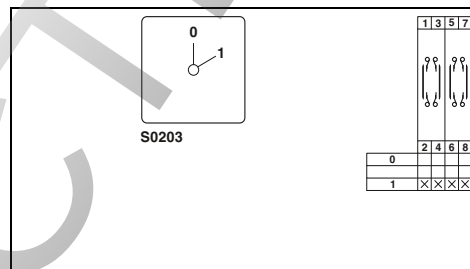
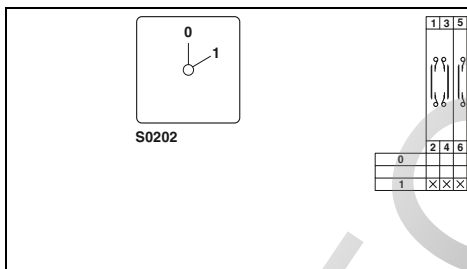
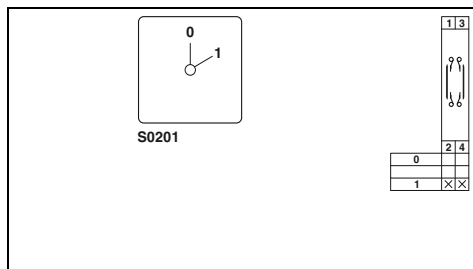

Технические характеристики			
Ширина	Длина	Монтажная глубина	
48	62,5	33,5	
I _{макс.} [A]	U _{макс.} [В]	макс. Ø [мм ²]	AWG
20	690	0,5 - 2,5	18 - 14
МЭК	UL / CUL	CSA	
690 ¹⁾	300	-	
20	20	-	
20 - 14	20 - 12	-	
однж.	множж.	Кабельный наконечник с пластмассовой втулкой или без	
0,5 - 2,5	0,75 - 2,5	2,5 - 2,5	1,5 - 1,5
0,5 - 2,5	0,75 - 2,5	2,5 - 2,5	-
См. стр. 581			
150 А (220 - 240 В)			
150 А (380 - 440 В)			
80 А (660 - 690 В)			
25			
140			
8			
0,7 - 0,8			

Технические характеристики			
Ширина	Длина	Монтажная глубина	
48	72	43	
I _{макс.} [A]	U _{макс.} [В]	макс. Ø [мм ²]	AWG
20	690	0,5 - 2,5	18 - 14
МЭК	UL / CUL	CSA	
690 ¹⁾	300	-	
20	20	-	
20 - 14	20 - 12	-	
однж.	множж.	Кабельный наконечник с пластмассовой втулкой или без	
0,5 - 2,5	0,75 - 2,5	2,5 - 2,5	1,5 - 1,5
0,5 - 2,5	0,75 - 2,5	2,5 - 2,5	-
См. стр. 581			
150 А (220 - 240 В)			
150 А (380 - 440 В)			
80 А (660 - 690 В)			
25			
140			
8			
0,7 - 0,8			

Технические характеристики			
Ширина	Длина	Монтажная глубина	
48	72	43	
I _{макс.} [A]	U _{макс.} [В]	макс. Ø [мм ²]	AWG
20	690	0,5 - 2,5	18 - 14
МЭК	UL / CUL	CSA	
690 ¹⁾	300	-	
20	20	-	
20 - 14	20 - 12	-	
однж.	множж.	Кабельный наконечник с пластмассовой втулкой или без	
0,5 - 2,5	0,75 - 2,5	2,5 - 2,5	1,5 - 1,5
0,5 - 2,5	0,75 - 2,5	2,5 - 2,5	-
См. стр. 581			
150 А (220 - 240 В)			
150 А (380 - 440 В)			
80 А (660 - 690 В)			
25			
140			
8			
0,7 - 0,8			

Данные для заказа		
Тип	Артикул №	Штук
RS20-US-S0201-0102-014H-001	3069707	1

Данные для заказа		
Тип	Артикул №	Штук
RS20-US-S0202-0202-014H-001	3069708	1

Данные для заказа		
Тип	Артикул №	Штук
RS20-US-S0203-0202-014H-001	3069709	1

Принадлежности		
SF-SL 0,6X3,5-100 S-VDE	1212587	10

Принадлежности		
SF-SL 0,6X3,5-100 S-VDE	1212587	10

Принадлежности		
SF-SL 0,6X3,5-100 S-VDE	1212587	10

Переключатель с положением 0

Примечания:

Информация по подходящим держателям табличек приведена в каталоге 5.

1) Электрические показатели согласно МЭК 60947-3 приведены на стр. 581.



2,5 (2,5) мм², 20 А, переключатель с положением 0



2,5 (2,5) мм², 20 А, переключатель с положением 0

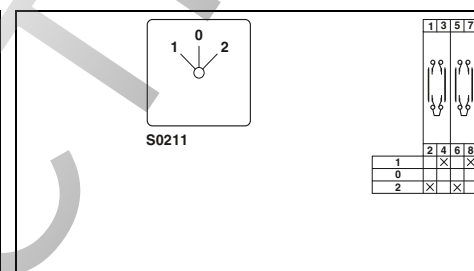
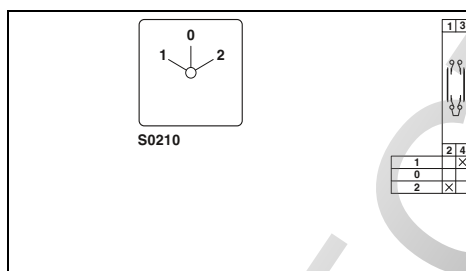

Технические характеристики

Размеры	Ширина	Длина	Монтажная глубина	
		48	62,5	33,5
Макс. электрические данные	I _{макс.} [A]	U _{макс.} [В]	макс. Ø [мм ²]	AWG
	20	690	0,5 - 2,5	18 - 14
Расчетные данные	МЭК	UL / CUL	CSA	
	Расчетное напряжение изоляции [В]	690 ¹⁾	300	-
Измеренный ток длительной нагрузки [А]	20	20	-	-
Диапазон сечений AWG	20 - 14	20 - 12	-	-
Возможности подключения	однож.	многож.	Кабельный наконечник с пластмассовой втулкой или без	
	1-жильн. [мм ²]	0,5 - 2,5	0,75 - 2,5	2,5 - 2,5 1,5 - 1,5
2-жильный (одинаковые жилы) [мм ²]	0,5 - 2,5	0,75 - 2,5	2,5 - 2,5	-
Рабочий ток, коммутационная способность	См. стр. 581			
Отключающая способность	См. стр. 581			
	150 А (220 - 240 В) 150 А (380 - 440 В) 80 А (660 - 690 В)			
Стойкость к короткому замыканию	См. стр. 581			
Макс. характеристика gL/gG входного предохранителя [А]	25			
Расчетная устойчивость к коротким замыканиям (1 с тока) [А]	140			
Общие характеристики	См. стр. 581			
Длина снятия изоляции [мм]	8			
Момент затяжки [Нм]	0,7 - 0,8			

Технические характеристики

Размеры	Ширина	Длина	Монтажная глубина	
		48	72	43
Макс. электрические данные	I _{макс.} [A]	U _{макс.} [В]	макс. Ø [мм ²]	AWG
	20	690	0,5 - 2,5	18 - 14
Расчетные данные	МЭК	UL / CUL	CSA	
	Расчетное напряжение изоляции [В]	690 ¹⁾	300	-
Измеренный ток длительной нагрузки [А]	20	20	-	-
Диапазон сечений AWG	20 - 14	20 - 12	-	-
Возможности подключения	однож.	многож.	Кабельный наконечник с пластмассовой втулкой или без	
	0,5 - 2,5 [мм ²]	0,75 - 2,5	2,5 - 2,5	1,5 - 1,5
0,5 - 2,5 [мм ²]	0,75 - 2,5	2,5 - 2,5	2,5 - 2,5	-
Рабочий ток, коммутационная способность	См. стр. 581			
Отключающая способность	См. стр. 581			
	150 А (220 - 240 В) 150 А (380 - 440 В) 80 А (660 - 690 В)			
Стойкость к короткому замыканию	См. стр. 581			
Макс. характеристика gL/gG входного предохранителя [А]	25			
Расчетная устойчивость к коротким замыканиям (1 с тока) [А]	140			
Общие характеристики	См. стр. 581			
Длина снятия изоляции [мм]	8			
Момент затяжки [Нм]	0,7 - 0,8			

Данные для заказа

Описание	Цвет	Тип	Артикул №	Штук
Переключатель с положением 0, 1 - 0 - 2	серебристый / черный	RS20-US-S0210-0103-014H-001	3069710	1
Переключатель с положением 0, 1 > 0 < 2 с двусторонним отводом	серебристый / черный			

Данные для заказа

Описание	Цвет	Тип	Артикул №	Штук
Переключатель с положением 0, 1 > 0 < 2 с двусторонним отводом	серебристый / черный	RS20-US-S0211-0203-014H-001	3069711	1

Принадлежности

Отвертка	SF-SL 0,6X3,5-100 S-VDE	1212587	10
----------	-------------------------	---------	----

Принадлежности

Отвертка	SF-SL 0,6X3,5-100 S-VDE	1212587	10
----------	-------------------------	---------	----



2,5 (2,5) мм², 20 А, переключатель с положением 0



2,5 (2,5) мм², 20 А, переключатель с положением 0



2,5 (2,5) мм², 20 А, переключатель с положением 0

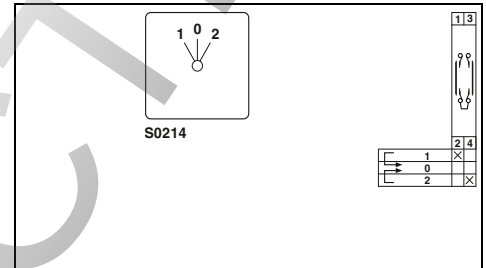
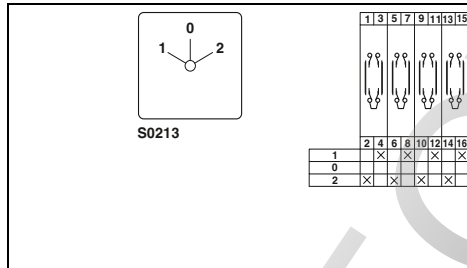
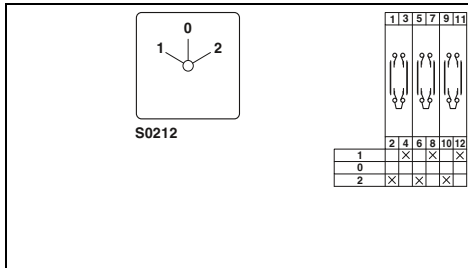

Технические характеристики			
Ширина	Длина	Монтажная глубина	
48	82,5	52,5	
I _{макс.} [A]	U _{макс.} [В]	макс. Ø [мм ²]	AWG
20	690	0,5 - 2,5	18 - 14
МЭК	UL / CUL	CSA	
690 ¹⁾	300	-	
20	20	-	
20 - 14	20 - 12	-	
однж.	многж.	Кабельный наконечник с пластмассовой втулкой или без	
0,5 - 2,5	0,75 - 2,5	2,5 - 2,5	1,5 - 1,5
0,5 - 2,5	0,75 - 2,5	2,5 - 2,5	-
См. стр. 581			
150 А (220 - 240 В)			
150 А (380 - 440 В)			
80 А (660 - 690 В)			
25			
140			
8			
0,7 - 0,8			

Технические характеристики			
Ширина	Длина	Монтажная глубина	
48	91	62	
I _{макс.} [A]	U _{макс.} [В]	макс. Ø [мм ²]	AWG
20	690	0,5 - 2,5	18 - 14
МЭК	UL / CUL	CSA	
690 ¹⁾	300	-	
20	20	-	
20 - 14	20 - 12	-	
однж.	многж.	Кабельный наконечник с пластмассовой втулкой или без	
0,5 - 2,5	0,75 - 2,5	2,5 - 2,5	1,5 - 1,5
0,5 - 2,5	0,75 - 2,5	2,5 - 2,5	-
См. стр. 581			
150 А (220 - 240 В)			
150 А (380 - 440 В)			
80 А (660 - 690 В)			
25			
140			
8			
0,7 - 0,8			

Технические характеристики			
Ширина	Длина	Монтажная глубина	
48	62,5	33,5	
I _{макс.} [A]	U _{макс.} [В]	макс. Ø [мм ²]	AWG
20	690	0,5 - 2,5	18 - 14
МЭК	UL / CUL	CSA	
690 ¹⁾	300	-	
20	20	-	
20 - 14	20 - 12	-	
однж.	многж.	Кабельный наконечник с пластмассовой втулкой или без	
0,5 - 2,5	0,75 - 2,5	2,5 - 2,5	1,5 - 1,5
0,5 - 2,5	0,75 - 2,5	2,5 - 2,5	-
См. стр. 581			
150 А (220 - 240 В)			
150 А (380 - 440 В)			
80 А (660 - 690 В)			
25			
140			
8			
0,7 - 0,8			

Данные для заказа		
Тип	Артикул №	Штук
RS20-US-S0212-0303-014H-001	3069712	1

Данные для заказа		
Тип	Артикул №	Штук
RS20-US-S0213-0403-014H-001	3069713	1

Данные для заказа		
Тип	Артикул №	Штук
RS20-US-S0214-0103-014H-001	3069723	1

Принадлежности		
SF-SL 0,6X3,5-100 S-VDE	1212587	10

Принадлежности		
SF-SL 0,6X3,5-100 S-VDE	1212587	10

Принадлежности		
SF-SL 0,6X3,5-100 S-VDE	1212587	10

Переключатель с положением 0 или без него

Примечания:

Информация по подходящим держателям табличек приведена в каталоге 5.

1) Электрические показатели согласно МЭК 60947-3 приведены на стр. 581.



2,5 (2,5) мм², 20 А, переключатель с положением 0



2,5 (2,5) мм², 20 А, переключатель без положения 0

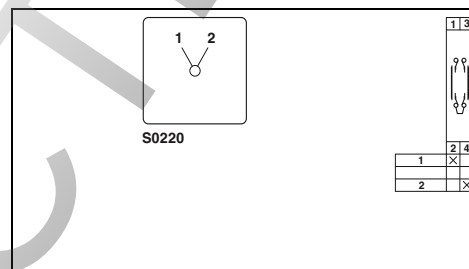
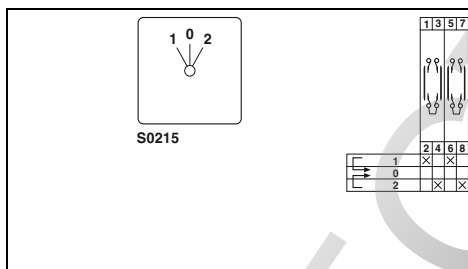

Технические характеристики

Размеры	Ширина	Длина	Монтажная глубина	
		48	72	43
Макс. электрические данные	I _{макс.} [A]	U _{макс.} [В]	макс. Ø [мм ²]	AWG
	20	690 ¹⁾	0,5 - 2,5	18 - 14
Расчетные данные	МЭК	UL / CUL	CSA	
	Расчетное напряжение изоляции [В]	690 ¹⁾	300	-
Измеренный ток длительной нагрузки [А]	20	20	-	-
Диапазон сечений AWG	20 - 14	20 - 12	-	-
Возможности подключения	однож.	многож.	Кабельный наконечник с пластмассовой втулкой или без	
	1-жильн. [мм ²]	0,5 - 2,5	0,75 - 2,5	2,5 - 2,5 1,5 - 1,5
2-жильный (одинаковые жилы) [мм ²]	0,5 - 2,5	0,75 - 2,5	2,5 - 2,5	-
Рабочий ток, коммутационная способность	См. стр. 581			
Отключающая способность	См. стр. 581			
Стойкость к короткому замыканию	Макс. характеристика gL/gG входного предохранителя [А]	25		
	Расчетная устойчивость к коротким замыканиям (1 с тока) [А]	140		
	80 А (660 - 690 В)			
Общие характеристики	Длина снятия изоляции [мм]	8		
	Момент затяжки [Нм]	0,7 - 0,8		

Технические характеристики

Размеры	Ширина	Длина	Монтажная глубина	
		48	62,5	33,5
Макс. электрические данные	I _{макс.} [A]	U _{макс.} [В]	макс. Ø [мм ²]	AWG
	20	690 ¹⁾	0,5 - 2,5	18 - 14
Расчетные данные	МЭК	UL / CUL	CSA	
	Расчетное напряжение изоляции [В]	690 ¹⁾	300	-
Измеренный ток длительной нагрузки [А]	20	20	-	-
Диапазон сечений AWG	20 - 14	20 - 12	-	-
Возможности подключения	однож.	многож.	Кабельный наконечник с пластмассовой втулкой или без	
	0,5 - 2,5	0,75 - 2,5	2,5 - 2,5	1,5 - 1,5
0,5 - 2,5	0,75 - 2,5	2,5 - 2,5	-	
Рабочий ток, коммутационная способность	См. стр. 581			
Отключающая способность	См. стр. 581			
Стойкость к короткому замыканию	Макс. характеристика gL/gG входного предохранителя [А]	25		
	Расчетная устойчивость к коротким замыканиям (1 с тока) [А]	140		
	80 А (660 - 690 В)			
Общие характеристики	Длина снятия изоляции [мм]	8		
	Момент затяжки [Нм]	0,7 - 0,8		

Данные для заказа

Описание	Цвет	Тип	Артикул №	Штук
Переключатель с положением 0, 1 > 0 < 2 с двусторонним отводом	серебристый / черный	RS20-US-S0215-0203-014H-001	3069724	1
Переключатель без положения 0, 1 - 2	серебристый / черный			
Переключатель без положения 0 с гальванической развязкой контактов 1 - 2 симметрично	серебристый / черный			

Данные для заказа

Тип	Артикул №	Штук
RS20-US-S0220-0102-014H-001	3069714	1

Принадлежности

Отвертка	Артикул №	Штук
SF-SL 0,6X3,5-100 S-VDE	1212587	10

Принадлежности

Отвертка	Артикул №	Штук
SF-SL 0,6X3,5-100 S-VDE	1212587	10



2,5 (2,5) мм², 20 А, переключатель без положения 0



2,5 (2,5) мм², 20 А, переключатель без положения 0



2,5 (2,5) мм², 20 А, переключатель без положения 0, с гальванической развязкой контактов

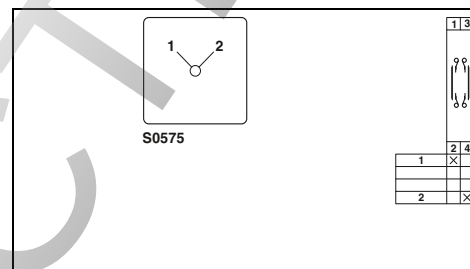
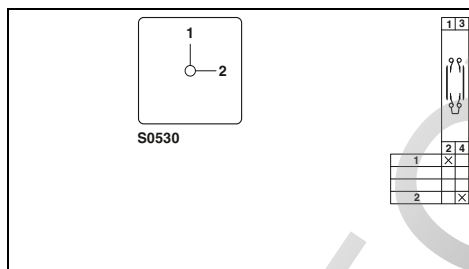
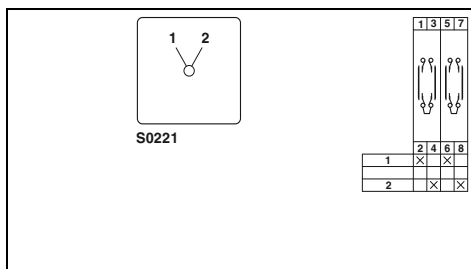

Технические характеристики			
Ширина	Длина	Монтажная глубина	
48	72	43	
I _{макс.} [A]	U _{макс.} [В]	макс. Ø [мм ²]	AWG
20	690 ¹⁾	0,5 - 2,5	18 - 14
МЭК	UL / CUL	CSA	
690 ¹⁾	300	-	
20	20	-	
20 - 14	20 - 12	-	
однж.	многож.	Кабельный наконечник с пластмассовой втулкой или без	
0,5 - 2,5	0,75 - 2,5	2,5 - 2,5	1,5 - 1,5
0,5 - 2,5	0,75 - 2,5	2,5 - 2,5	-
См. стр. 581			
150 А (220 - 240 В)			
150 А (380 - 440 В)			
80 А (660 - 690 В)			
25			
140			
8			
0,7 - 0,8			

Технические характеристики			
Ширина	Длина	Монтажная глубина	
48	62,5	33,5	
I _{макс.} [A]	U _{макс.} [В]	макс. Ø [мм ²]	AWG
20	690 ¹⁾	0,5 - 2,5	18 - 14
МЭК	UL / CUL	CSA	
690 ¹⁾	300	-	
20	20	-	
20 - 14	20 - 12	-	
однж.	многож.	Кабельный наконечник с пластмассовой втулкой или без	
0,5 - 2,5	0,75 - 2,5	2,5 - 2,5	1,5 - 1,5
0,5 - 2,5	0,75 - 2,5	2,5 - 2,5	-
См. стр. 581			
150 А (220 - 240 В)			
150 А (380 - 440 В)			
80 А (660 - 690 В)			
25			
140			
8			
0,7 - 0,8			

Технические характеристики			
Ширина	Длина	Монтажная глубина	
48	62,5	33,5	
I _{макс.} [A]	U _{макс.} [В]	макс. Ø [мм ²]	AWG
20	690 ¹⁾	0,5 - 2,5	18 - 14
МЭК	UL / CUL	CSA	
690 ¹⁾	300	-	
20	20	-	
20 - 14	20 - 12	-	
однж.	многож.	Кабельный наконечник с пластмассовой втулкой или без	
0,5 - 2,5	0,75 - 2,5	2,5 - 2,5	1,5 - 1,5
0,5 - 2,5	0,75 - 2,5	2,5 - 2,5	-
См. стр. 581			
150 А (220 - 240 В)			
150 А (380 - 440 В)			
80 А (660 - 690 В)			
25			
140			
8			
0,7 - 0,8			

Данные для заказа		
Тип	Артикул №	Штук
RS20-US-S0221-0202-014H-001	3069715	1

Данные для заказа		
Тип	Артикул №	Штук
RS20-US-S0530-0102-014H-001	3069725	1

Данные для заказа		
Тип	Артикул №	Штук
RS20-US-S0575-0102-014H-001	3069719	1

Принадлежности		
SF-SL 0,6X3,5-100 S-VDE	1212587	10

Принадлежности		
SF-SL 0,6X3,5-100 S-VDE	1212587	10

Принадлежности		
SF-SL 0,6X3,5-100 S-VDE	1212587	10

Переключатель, ступенчатый переключатель

Примечания:

Информация по подходящим держателям табличек приведена в каталоге 5.

1) Электрические показатели согласно МЭК 60947-3 приведены на стр. 581.



2,5 (2,5) мм², 20 А, переключатель без положения 0, с гальванической развязкой контактов

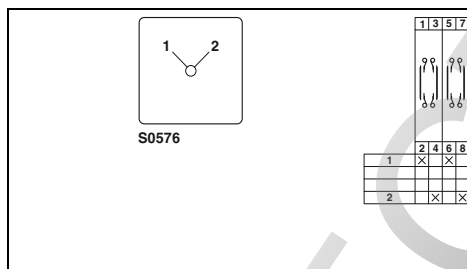

2,5 (2,5) мм², 20 А, переключатель без положения 0, с гальванической развязкой контактов

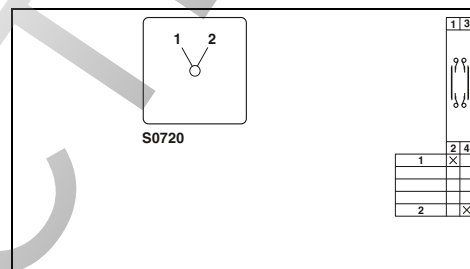

Размеры		Технические характеристики			
Ширина	48 [мм]	Длина	72	Монтажная глубина	43
Макс. электрические данные		I _{макс.} [А]	20	U _{макс.} [В]	690
		макс. Ø [мм ²]	0,5 - 2,5	AWG	18 - 14
Расчетные данные		МЭК	UL / CUL	CSA	
Расчетное напряжение изоляции	[В]	690 ¹⁾	300	-	
Измеренный ток длительной нагрузки	[А]	20	20	-	
Диапазон сечений	AWG	20 - 14	20 - 12	-	
Возможности подключения		однож.	многож.	Кабельный наконечник с пластмассовой втулкой или без	
1-жильн.	[мм ²]	0,5 - 2,5	0,75 - 2,5	2,5 - 2,5	1,5 - 1,5
2-жильный (одинаковые жилы)	[мм ²]	0,5 - 2,5	0,75 - 2,5	2,5 - 2,5	-
Рабочий ток, коммутационная способность		См. стр. 581			
Отключающая способность		150 А (220 - 240 В) 150 А (380 - 440 В) 80 А (660 - 690 В)			
Стойкость к короткому замыканию		См. стр. 581			
Макс. характеристика gL/gG входного предохранителя	[А]	25			
Расчетная устойчивость к коротким замыканиям (1 с тока)	[А]	140			
Общие характеристики		См. стр. 581			
Длина снятия изоляции	[мм]	8			
Момент затяжки	[Нм]	0,7 - 0,8			

Размеры		Технические характеристики			
Ширина	48 [мм]	Длина	62,5	Монтажная глубина	33,5
Макс. электрические данные		I _{макс.} [А]	20	U _{макс.} [В]	690
		макс. Ø [мм ²]	0,5 - 2,5	AWG	18 - 14
Расчетные данные		МЭК	UL / CUL	CSA	
Расчетное напряжение изоляции	[В]	690 ¹⁾	300	-	
Измеренный ток длительной нагрузки	[А]	20	20	-	
Диапазон сечений	AWG	20 - 14	20 - 12	-	
Возможности подключения		однож.	многож.	Кабельный наконечник с пластмассовой втулкой или без	
1-жильн.	[мм ²]	0,5 - 2,5	0,75 - 2,5	2,5 - 2,5	1,5 - 1,5
2-жильный (одинаковые жилы)	[мм ²]	0,5 - 2,5	0,75 - 2,5	2,5 - 2,5	-
Рабочий ток, коммутационная способность		См. стр. 581			
Отключающая способность		150 А (220 - 240 В) 150 А (380 - 440 В) 80 А (660 - 690 В)			
Стойкость к короткому замыканию		См. стр. 581			
Макс. характеристика gL/gG входного предохранителя	[А]	25			
Расчетная устойчивость к коротким замыканиям (1 с тока)	[А]	140			
Общие характеристики		См. стр. 581			
Длина снятия изоляции	[мм]	8			
Момент затяжки	[Нм]	0,7 - 0,8			

Описание		Данные для заказа		
Переключатель без положения 0 с гальванической развязкой контактов	серебристый / черный	Тип	RS20-US-S0576-0202-014H-001	Артикул №
Ступенчатый переключатель с положением 0	серебристый / черный	Штук		3069720
Ступенчатый переключатель с положением 0	серебристый / черный			1
Ступенчатый переключатель без положения 0	серебристый / черный			

Описание		Данные для заказа		
Переключатель без положения 0 с гальванической развязкой контактов	серебристый / черный	Тип	RS20-US-S0720-0102-014H-001	Артикул №
Ступенчатый переключатель с положением 0	серебристый / черный	Штук		3069722
Ступенчатый переключатель с положением 0	серебристый / черный			1
Ступенчатый переключатель без положения 0	серебристый / черный			

Отвертка		Принадлежности	
	SF-SL 0,6X3,5-100 S-VDE	1212587	10

Отвертка		Принадлежности	
	SF-SL 0,6X3,5-100 S-VDE	1212587	10



2,5 (2,5) мм², 20 А, ступенчатый переключатель с положением 0



2,5 (2,5) мм², 20 А, ступенчатый переключатель с положением 0



2,5 (2,5) мм², 20 А, ступенчатый переключатель без положения 0

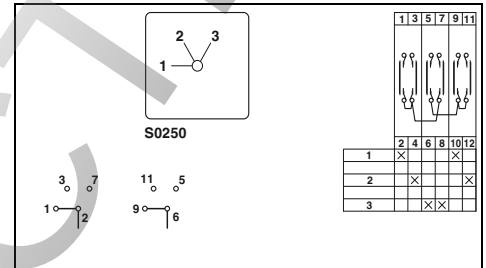
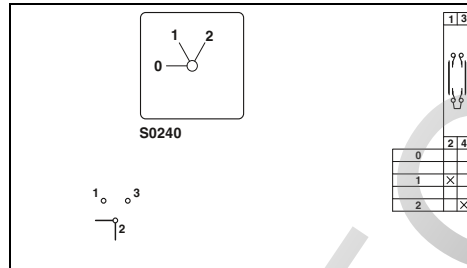
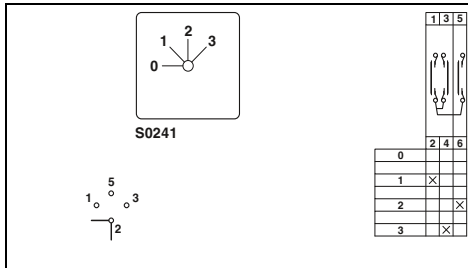

Технические характеристики			
Ширина	Длина	Монтажная глубина	
48	62,5	33,5	
I _{макс.} [A]	U _{макс.} [B]	макс. Ø [мм ²]	AWG
20	690	0,5 - 2,5	18 - 14
МЭК	UL / CUL	CSA	
690 ¹⁾	300	-	
20	20	-	
20 - 14	20 - 12	-	
одн.ж.	многож.	Кабельный наконечник с пластмассовой втулкой или без	
0,5 - 2,5	0,75 - 2,5	2,5 - 2,5	1,5 - 1,5
0,5 - 2,5	0,75 - 2,5	2,5 - 2,5	-
См. стр. 581			
150 А (220 - 240 В)			
150 А (380 - 440 В)			
80 А (660 - 690 В)			
25			
140			
8			
0,7 - 0,8			

Технические характеристики			
Ширина	Длина	Монтажная глубина	
48	72	43	
I _{макс.} [A]	U _{макс.} [B]	макс. Ø [мм ²]	AWG
20	690	0,5 - 2,5	18 - 14
МЭК	UL / CUL	CSA	
690 ¹⁾	300	-	
20	20	-	
20 - 14	20 - 12	-	
одн.ж.	многож.	Кабельный наконечник с пластмассовой втулкой или без	
0,5 - 2,5	0,75 - 2,5	2,5 - 2,5	1,5 - 1,5
0,5 - 2,5	0,75 - 2,5	2,5 - 2,5	-
См. стр. 581			
150 А (220 - 240 В)			
150 А (380 - 440 В)			
80 А (660 - 690 В)			
25			
140			
8			
0,7 - 0,8			

Технические характеристики			
Ширина	Длина	Монтажная глубина	
48	81,5	52,5	
I _{макс.} [A]	U _{макс.} [B]	макс. Ø [мм ²]	AWG
20	690	0,5 - 2,5	18 - 14
МЭК	UL / CUL	CSA	
690 ¹⁾	300	-	
20	20	-	
20 - 14	20 - 12	-	
одн.ж.	многож.	Кабельный наконечник с пластмассовой втулкой или без	
0,5 - 2,5	0,75 - 2,5	2,5 - 2,5	1,5 - 1,5
0,5 - 2,5	0,75 - 2,5	2,5 - 2,5	-
См. стр. 581			
150 А (220 - 240 В)			
150 А (380 - 440 В)			
80 А (660 - 690 В)			
25			
140			
8			
0,7 - 0,8			

Данные для заказа		
Тип	Артикул №	Штук
RS20-US-S0241-0204-014H-001	3069716	1

Данные для заказа		
Тип	Артикул №	Штук
RS20-US-S0240-0103-014H-001	3069717	1

Данные для заказа		
Тип	Артикул №	Штук
RS20-US-S0250-0303-014H-001	3069718	1

Принадлежности		
СФ-SL 0,6X3,5-100 S-VDE	1212587	10

Принадлежности		
СФ-SL 0,6X3,5-100 S-VDE	1212587	10

Принадлежности		
СФ-SL 0,6X3,5-100 S-VDE	1212587	10

Ступенчатый переключатель без положения 0

Примечания:

Информация по подходящим держателям табличек приведена в каталоге 5.

¹⁾ Электрические показатели согласно МЭК 60947-3 приведены на стр. 581.



2,5 (2,5) мм², 20 А, ступенчатый переключатель без положения 0

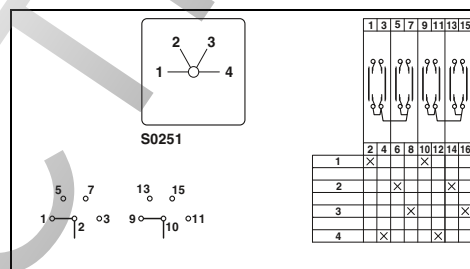

Размеры	
Мас. эл. данные	[мм]
Расчетные данные	
Расчетное напряжение изоляции	[В]
Измеренный ток длительной нагрузки	[А]
Диапазон сечений	AWG
Возможности подключения	
1-жильн.	[мм ²]
2-жильный (одинаковые жилы)	[мм ²]
Рабочий ток, коммутационная способность	
Отключающая способность	
Стойкость к короткому замыканию	
Макс. характеристика gL/gG входного предохранителя	[А]
Расчетная устойчивость к коротким замыканиям (1 с тока)	[А]
Общие характеристики	
Длина снятия изоляции	[мм]
Момент затяжки	[Нм]
Описание	Цвет
Ступенчатый переключатель без положения 0, серебристый / черный	
Отвертка	

Технические характеристики

Ширина	Длина	Монтажная глубина	
48	91	62	
I _{макс.} [А]	U _{макс.} [В]	макс. Ø [мм ²]	AWG
20	690	0,5 - 2,5	18 - 14
МЭК	UL / CUL	CSA	
690 ¹⁾	300	-	
20	20	-	
20 - 14	20 - 12	-	
Возможности подключения	однок.	многож.	Кабельный наконечник с пластмассовой втулкой или без
1-жильн.	0,5 - 2,5	0,75 - 2,5	2,5 - 2,5 1,5 - 1,5
2-жильный (одинаковые жилы)	0,5 - 2,5	0,75 - 2,5	2,5 - 2,5 -
Рабочий ток, коммутационная способность			
См. стр. 581			
150 А (220 - 240 В)			
150 А (380 - 440 В)			
80 А (660 - 690 В)			
Стойкость к короткому замыканию			
25			
140			
Общие характеристики			
Длина снятия изоляции [мм] 8			
Момент затяжки [Нм] 0,7 - 0,8			

Данные для заказа

Тип	Артикул №	Штук
RS20-US-S0251-0404-014H-001	3069721	1

Принадлежности

SF-SL 0,6X3,5-100 S-VDE	1212587	10
-------------------------	---------	----

Электрические показатели согласно МЭК 60947-3, VDE 0660, раздел 107

Расчетные данные

Расчетный ток длительной нагрузки I_n/I_{th}	20 A
Расчетное импульсное напряжение U_i 1)	690 B
Расчетная устойчивость к воздействию импульсных напряжений U_{imp}	6 кВ

Расчетный рабочий ток I_e

AC-21A	Переключение омической нагрузки с минимальной перегрузкой		20 A
AC-22A	Переключение смешанной омической и индуктивной нагрузки с минимальной перегрузкой	220 В - 500 В 660 В - 690 В	20 A 20 A
AC-15	Переключение магнитных приводов, защитных устройств, клапанов, втягивающих магнитов	220 В - 240 В 380 В - 440 В	5 A 4 A

Коммутационная способность

AC-2	Запуск асинхронных двигателей с фазными роторами, реверсирование, тормоз противотоком, пуск по схеме "звезда - треугольник"	3-фазный, 3-полюсный	220 В - 240 В 380 В - 440 В 500 В 660 В - 690 В	4 кВт 7,5 кВт 10 кВт 10 кВт
AC-3	Прямо запуск синхронных двигателей с короткозамкнутым ротором, выключение в процессе хода, пуск по схеме "звезда - треугольник" (CH16B)	3-фазный, 3-полюсный	220 В - 240 В 380 В - 440 В 500 В 660 В - 690 В	3 кВт 5,5 кВт 5,5 кВт 5,5 кВт
		1-фазный, 2-полюсный	110 В - 120 В 220 В - 240 В 380 В - 440 В	0,6 кВт 2,2 кВт 3 кВт
AC-4	Запуск синхронных двигателей с короткозамкнутым ротором, реверсирование, тормоз противотоком, толчковая подача	3-фазный, 3-полюсный	220 В - 240 В 380 В - 440 В 500 В 660 В - 690 В	0,55 кВт 1,5 кВт 1,5 кВт 1,5 кВт
		1-фазный, 2-полюсный	110 В - 120 В 220 В - 240 В 380 В - 440 В	0,3 кВт 0,75 кВт 1,5 кВт
AC-23A	Частое переключение двигателей или других высокоиндуктивных потребляющих устройств	3-фазный, 3-полюсный	220 В - 240 В 380 В - 440 В 500 В 660 В - 690 В	3,7 кВт 7,5 кВт 7,5 кВт 7,5 кВт
		1-фазный, 2-полюсный	110 В - 120 В 220 В - 240 В 380 В - 440 В	0,75 кВт 2,5 кВт 3,7 кВт

Отключающая способность

	220 В - 240 В	150 A
	380 В - 440 В	150 A
	660 В - 690 В	80 A

Макс. температура окружающей среды контактного элемента 1)

Откр. при 100 % I_n/I_{th}	55 °C свыше 24 часов с пиковыми значениями до 60 °C
Герметиз. при 100 % I_n/I_{th}	35 °C свыше 24 часов с пиковыми значениями до 40 °C

Типы переключения согласно UL / CSA

Расчетные данные

Расчетный ток длительной нагрузки I_n/I_{th}	20 A
--	------

Расчетный рабочий ток I_e

Пилотный режим	Высокие нагрузки	A300 VAC
Номинальный ток	Неиндуктивные или слабоиндуктивные нагрузки	20 A

Коммутационная способность

Обычная нагрузка на двигатель, режим прямого пуска (подобно AC-3)	3-фазный, 3-полюсный	110 В - 120 В 220 В - 240 В	1,5 HP 3 HP
	1-фазный, 2-полюсный	110 В - 120 В 220 В - 240 В 277 В	0,5 HP 1 HP 2 HP
Повышенные нагрузки на двигатель, режим реверсирования (подобно AC-4)	3-фазный, 3-полюсный	110 В - 120 В 220 В - 240 В	0,5 HP 1 HP
	1-фазный, 2-полюсный	110 В - 120 В 220 В - 240 В 277 В	0,17 HP 0,5 HP 0,6 HP

Монтажная глубина, размер A

[мм]	Арт. №
33,5	3069705, 3069706, 3069707, 3069710, 3069714, 3069717, 3069719, 3069722, 3069723, 3069725
43	3069700, 3069702, 3069708, 3069709, 3069711, 3069715, 3069716, 3069720, 3069724, 3069726
52,5	3069701, 3069704, 3069712, 3069718
62	3069713, 3069721
71,5	3069703

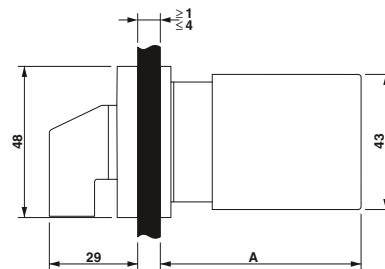
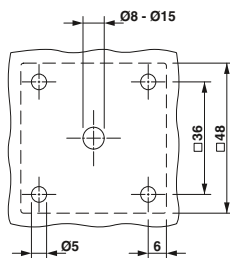

1) Для сетей с заземленной нейтральной точкой звезды, категория перенапряжения III, степень загрязнения 3. Значения для сетей других типов предоставляются по запросу. Температура хранения: от -40 °C до 85 °C (при температуре ниже -5 °C воздействие импульсной нагрузки является недопустимым.)

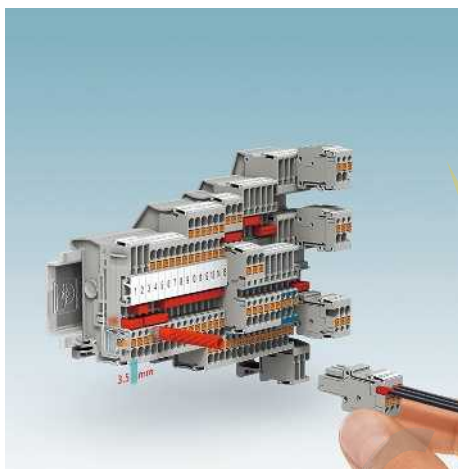
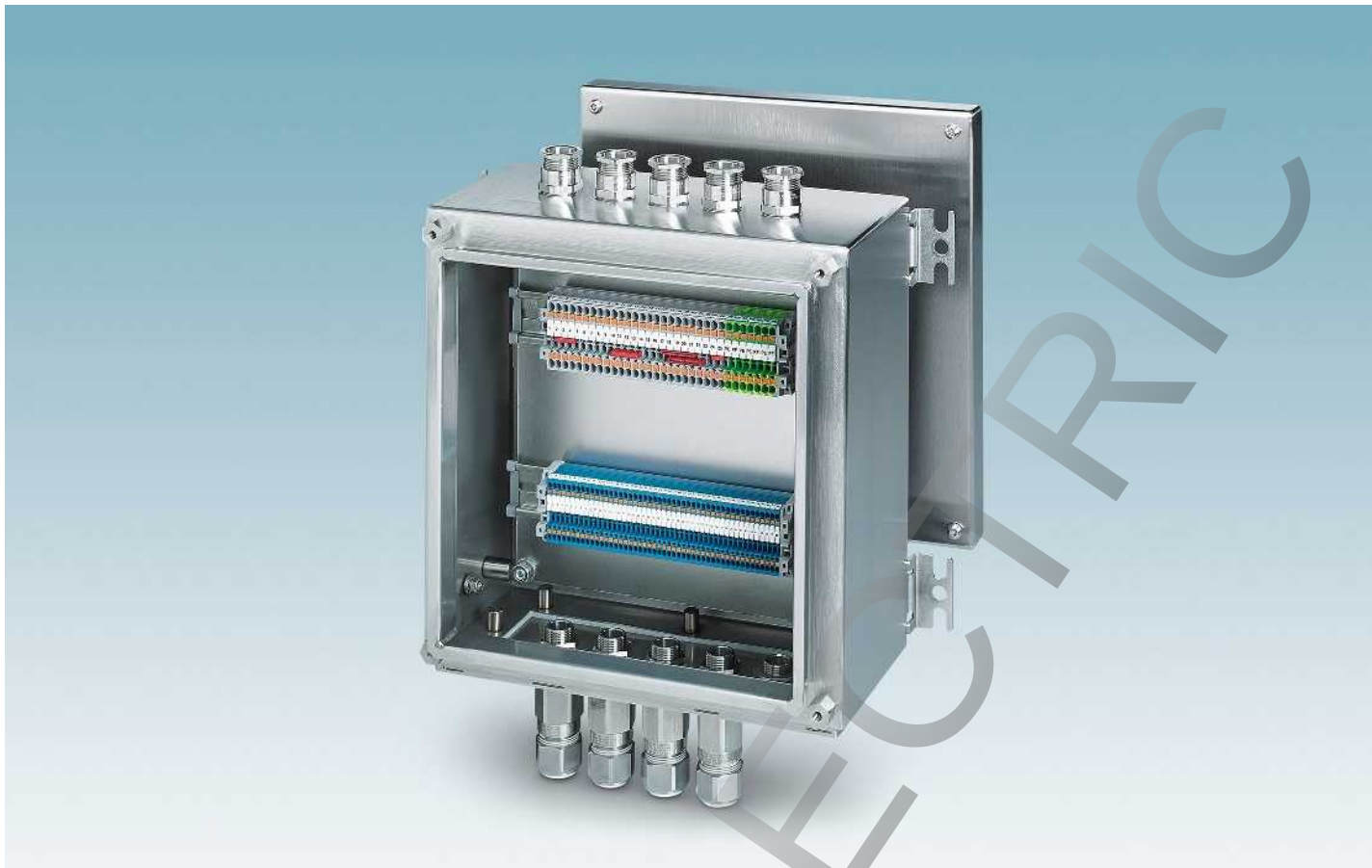

Серия PT 1,5/S дает возможность подключать сигнальные провода с экономией места и времени. При ширине клеммы всего 3,5 мм наряду с широким ассортиментом проходных клемм в наличии также клеммы с размыкателем и штекерная система COMBI.

С двухъярусными клеммами с ножевыми размыкателями на одном метре можно расположить до 572 сигналов. Однозначная цветовая идентификация позволяет точно определить зону размыкания.

Обширный ассортимент клемм с размыкателем и клемм с держателем предохранителей, которые предназначены для установки в зоне Ex.

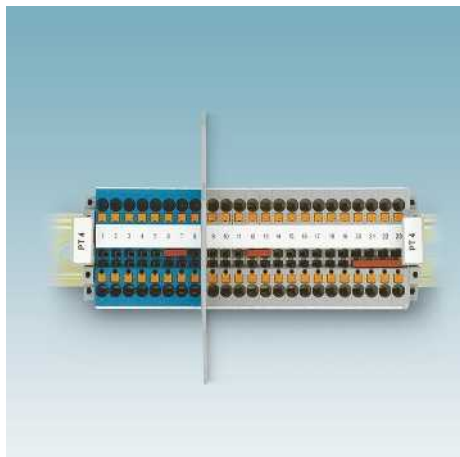

Наряду с использованием в приложениях с повышенной безопасностью (Ex e) электротехнические клеммы производства Phoenix Contact могут использоваться также в искробезопасных цепях. Для обозначения в наличии синие варианты. Подходящие разделительные пластины позволяют разделять искробезопасные и неискробезопасные цепи.

Для приложений с повышенной плотностью распределения сигналов и потенциалов распределительные клеммы PTRV предлагают идеальную основу удобной разводки благодаря компактной длине и цветовому оформлению.

Распределительные клеммы описаны, начиная со страницы 92.

Для эффективного настенного монтажа или на монтажную рейку модульная система сотовых клемм PTMC позволяет составлять любое количество полюсов в соответствии с требованиями заказчика и цветами.

Сотовые клеммы описаны, начиная со страницы 99.

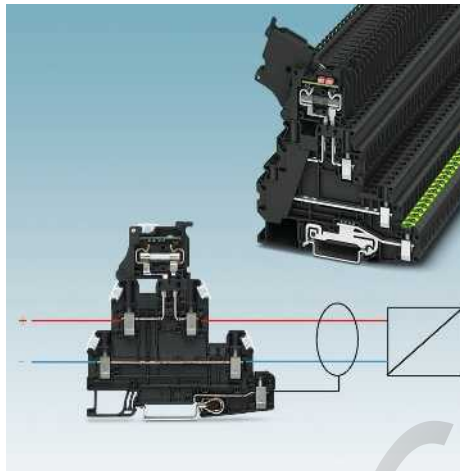

Комбинация рычага предохранителя, проходного элемента и основания PE дают возможность надежно подключать экранированные сигнальные цепи всего в одной клемме.

Узнать больше с веб-кодом

Подробная информация о данных изделиях находится на нашем сайте. # и цифры просто ввести в строку поиска.

#0137

Поиск

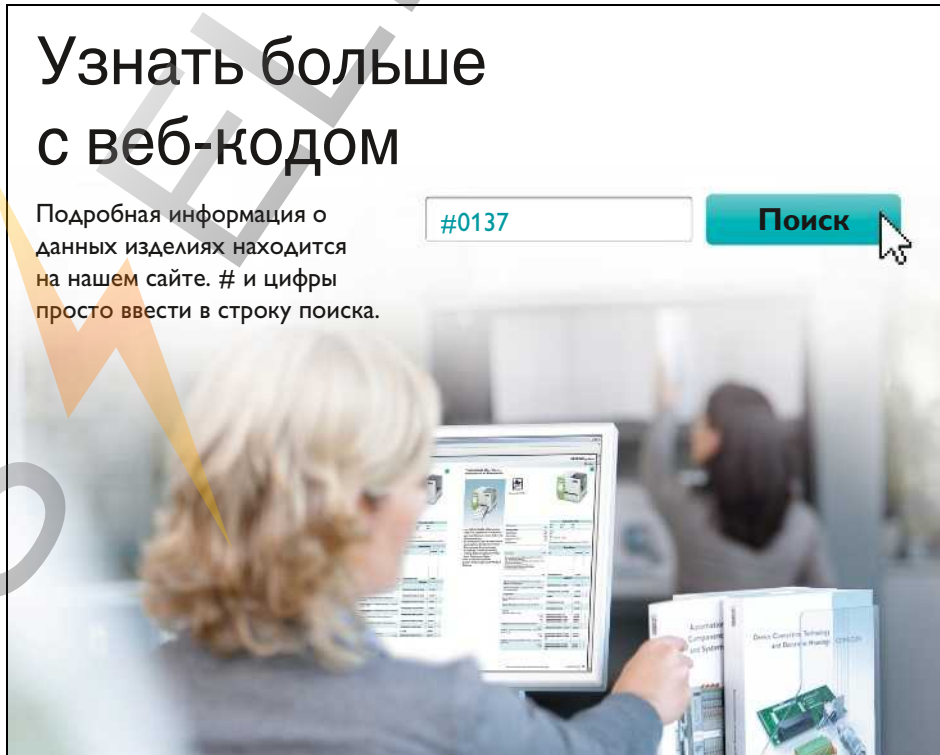

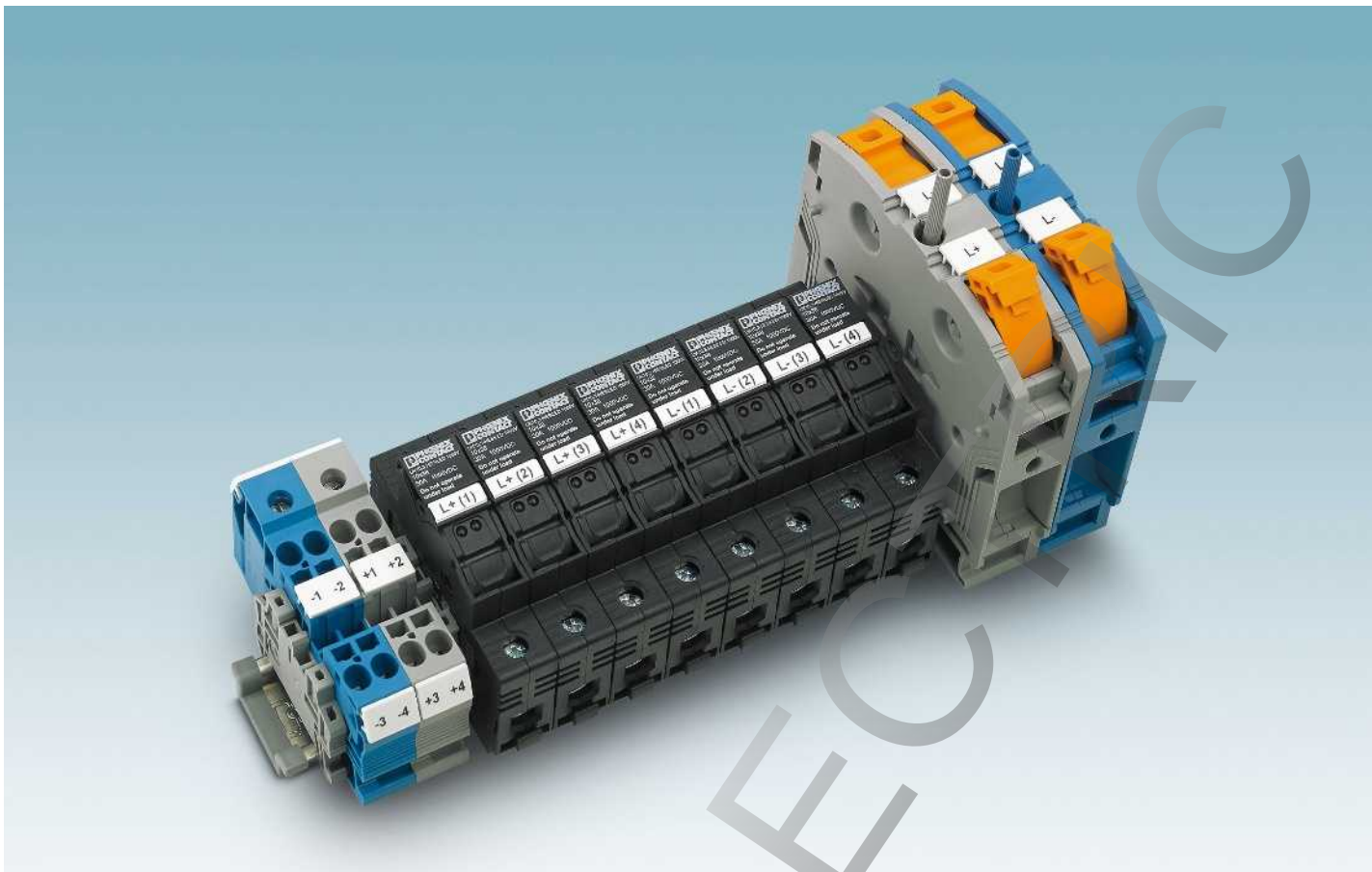

В области поддержания баланса возобновляемой энергии, к которой относится энергия ветра, гидроэнергия, биомасса и геотермическая энергия, солнечное электричество занимает ведущие позиции, например, в Германии. Солнечная энергетика имеет огромный потенциал и получает широчайшее признание во всем мире.

В то время как на участках переменного тока солнечных установок преимущественно используются стандартные компоненты, участки постоянного тока требуют особого внимания вследствие специфики конструкции и характеристик.

В целях минимизации потерь на линиях ФГ-модули подключаются к цепям, что позволяет повысить напряжение. Напряжение холостого хода ФГ-установок достигает 1000 В постоянного тока.

Высокие напряжения постоянного тока создают повышенную нагрузку на используемые компоненты. В отличие от переменного напряжения под воздействием постоянного тока на поверхности изолированных элементов легко образуются пути тока утечки. Поэтому используемые в этой области компоненты должны обладать особенной устойчивостью к возникновению воздушных зазоров и путей токов утечки.

Для ограничения обратных токов, которыми может сопровождаться короткое замыкание, отдельные цепи оснащаются предохранителями. Для этого в кристаллических модулях преимущественно используются плавкие предохранители 10,3 x 38 мм, а в тонкопленочных модулях - запирающие диоды, которые встраиваются в токовую цепь.

Клеммные блоки и предохранители Phoenix Contact особенно подходят для применения в фотогальванических установках. Краткое описание всех компонентов приведено в брошюре "Компоненты и системы для фотогальванических установок".

Описание соответствующих клемм для использования в фотогальванических установках приведено в разделах, посвященных соответствующим технологиям подключения.

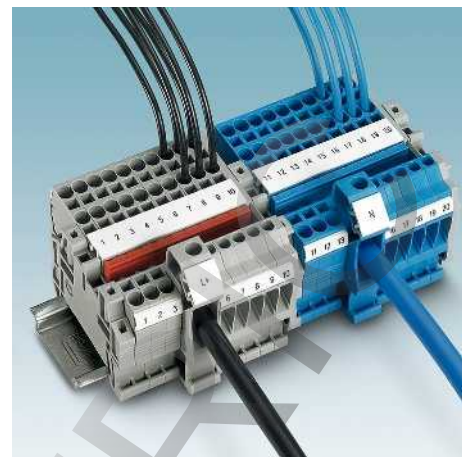
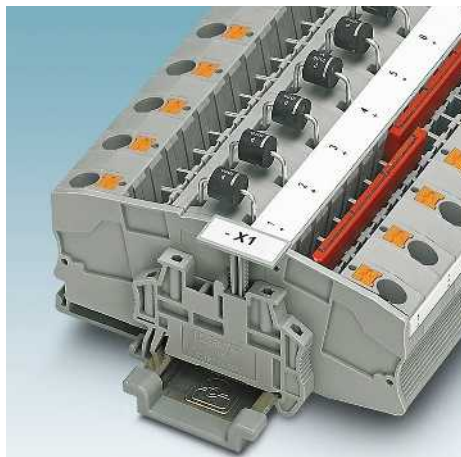

Диодные клеммы STME 6-DIO HV и PTME 6-DIO HV выполняют функцию диодов фаз и используются в фотогальванических установках на базе тонкопленочной технологии для предотвращения воздействия обратных токов. Таким образом гарантируется оптимальная и длительная защита наиболее чувствительных тонкопленочных модулей.

По причине повышенных токов и большой протяженности для соединения коробки генератора с инвертором используются провода с большим поперечным сечением. Клеммы UKH ... и RBO ... обеспечивают возможность подключения проводов до 300 мм².

Для быстрого и компактного параллельного включения отдельных цепей могут использоваться потенциальные магистральные клеммы. На стороне отвода к винтовому клеммному контакту может быть подключен провод до 35 мм².



Предохранители фазы постоянного тока имеют специально подобранную, ультрабыструю характеристику gPV. Они способны в течение длительного времени передавать номинальные токи до 20 А при системном напряжении в 1000 В и обеспечивают защиту фаз от обратных токов в случае возникновения неисправности.

Узнать больше с веб-кодом

Подробная информация о данных изделиях находится на нашем сайте. # и цифры просто ввести в строку поиска.

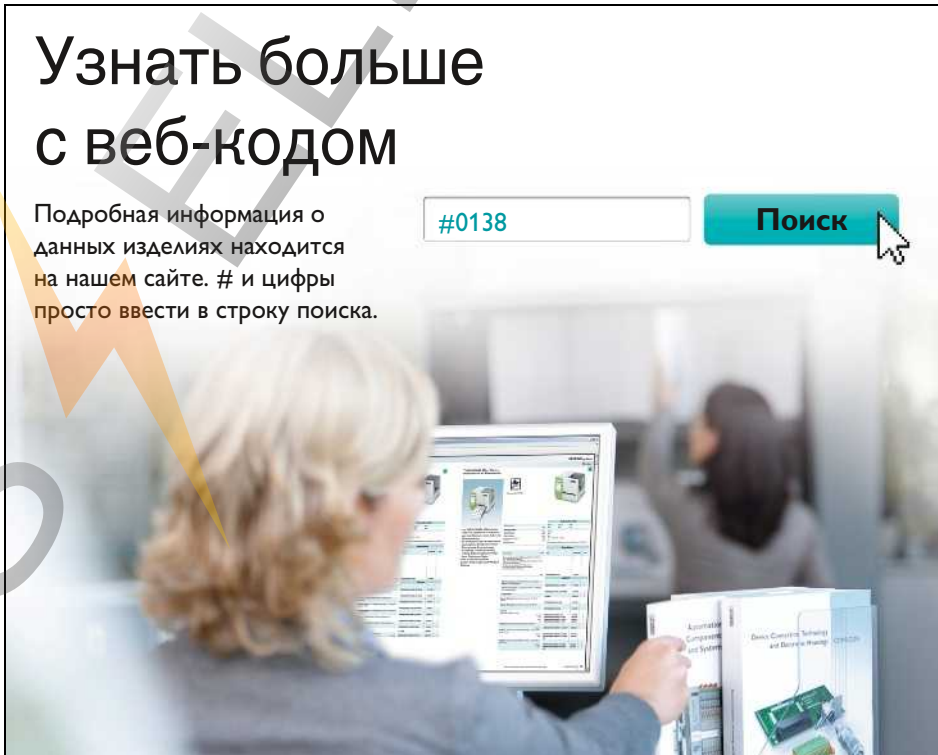

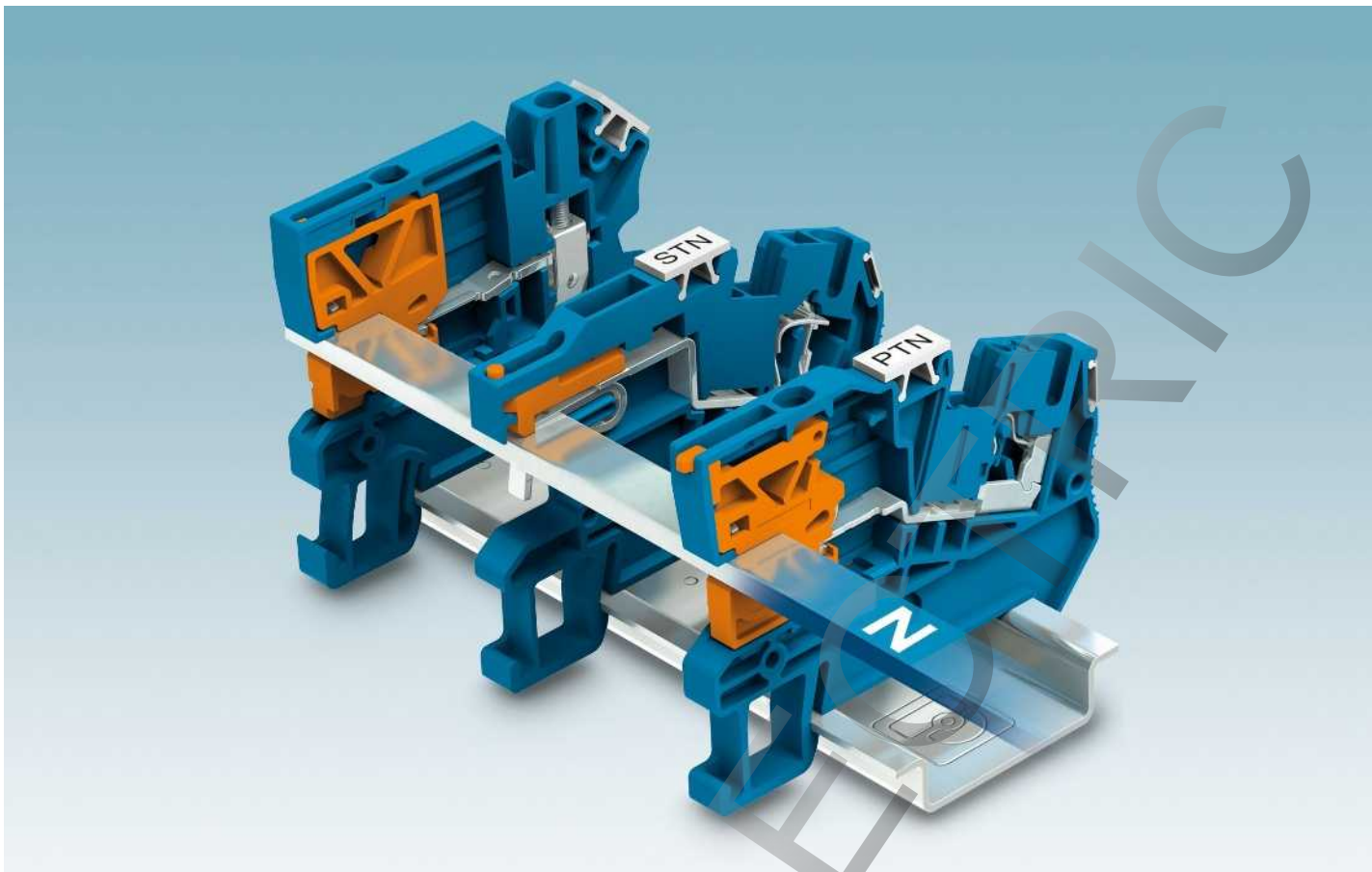

К электрической проводке строительных сооружений, характеризующихся скоплением большого количества людей, как то школы, больницы, места для собраний и рестораны, а также все здания общественного назначения, предъявляются особенные нормативные требования. Согласно DIN VDE 0108-100 (EN 50172) измерение сопротивления изоляции в процессе ввода в эксплуатацию, а также проведения работ по техническому обслуживанию должно производиться без непосредственного отключения нулевого провода. Клеммы для распределительных систем зданий Phoenix Contact в точности соответствуют требованиям, установленным для электрооборудования и распределительных схем.

В случае необходимости проведения проверки нулевой провод с легкостью отсоединяется при помощи безвинтовой металлической разделительной пластины на пружинящей основе. Путем простого поворота с помощью стандартной отвертки обеспечивается контакт со стандартным профилем 3 x 10 мм. Ползунковый размыкатель перемещается в конечное положение, для отображения коммутационного состояния используется визуальный контакт. Все варианты обеспечивают возможность быстрого и безопасного проведения работ по проверке. Двойные ряды функционального шунтирования позволяют без каких-либо усилий распределять потенциалы. Хорошо просматриваемая поверхность для нанесения маркировки и возможности проведения проверки на каждом клеммном контакте гарантируют наглядность независимо от монтажного положения.

Для всех областей применения предлагаются разнообразные варианты с винтовыми или пружинными зажимами, а также системой подключения Push-in, все варианты комбинируются друг с другом без каких-либо ограничений.

Описание соответствующих клемм для распределительных сетей зданий приведено в разделах, посвященных соответствующим технологиям подключения.

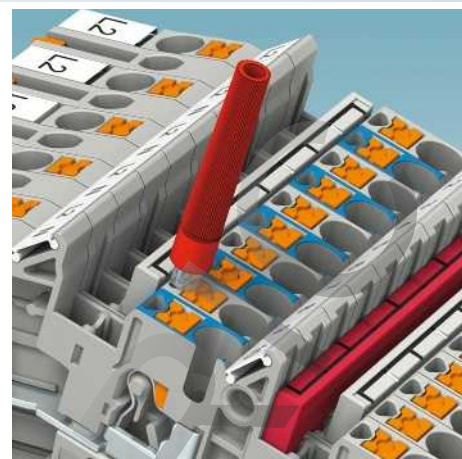
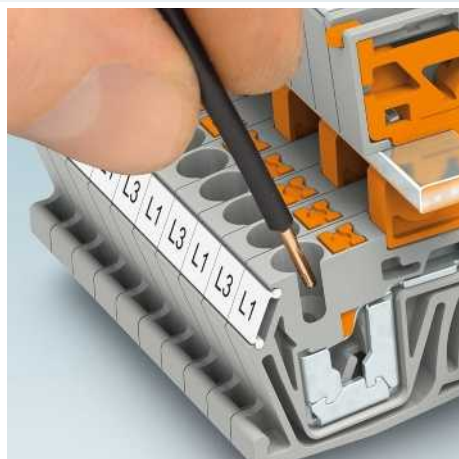

Безвинтовой ползунковый размыкатель устанавливается путем простого надевания на магистральную шину нулевого провода при помощи отвертки. Коммутационное положение ползункового размыкателя наглядно просматривается при работе с клеммами.

Клеммы для распределительных сетей зданий РТИ с зажимами Push-in подходят для монтажа без использования инструмента. Зачистите провод, вставьте его, готово. Это позволяет сэкономить значительное количество времени при формировании разводки. Для извлечения провода используется кнопка из изолирующего материала.

На каждом ярусе клемм для распределительных сетей зданий предусмотрены контрольные отверстия. Это обеспечивает возможность простого и быстрого проведения измерительных и проверочных работ даже в том случае, если ряды функционального шунтирования полностью заняты.

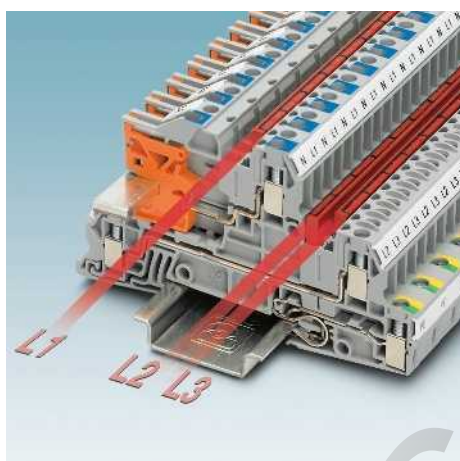

Двойные ряды функционального шунтирования на каждом ярусе обеспечивают возможность использования самых различных вариантов распределения потенциалов. Вы можете с легкостью формировать компактные трехфазные соединительные схемы шириной всего 10 мм. Для поперечного распределения используются штекерные перемычки FBS

Узнать больше с веб-кодом

Подробная информация о данных изделиях находится на нашем сайте. # и цифры просто ввести в строку поиска.

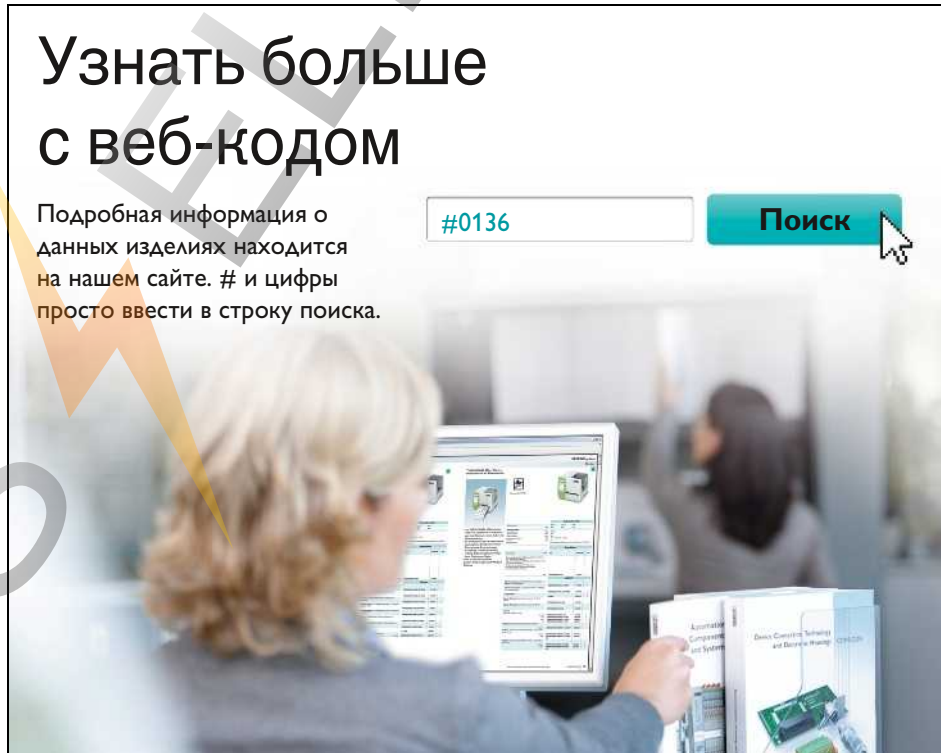

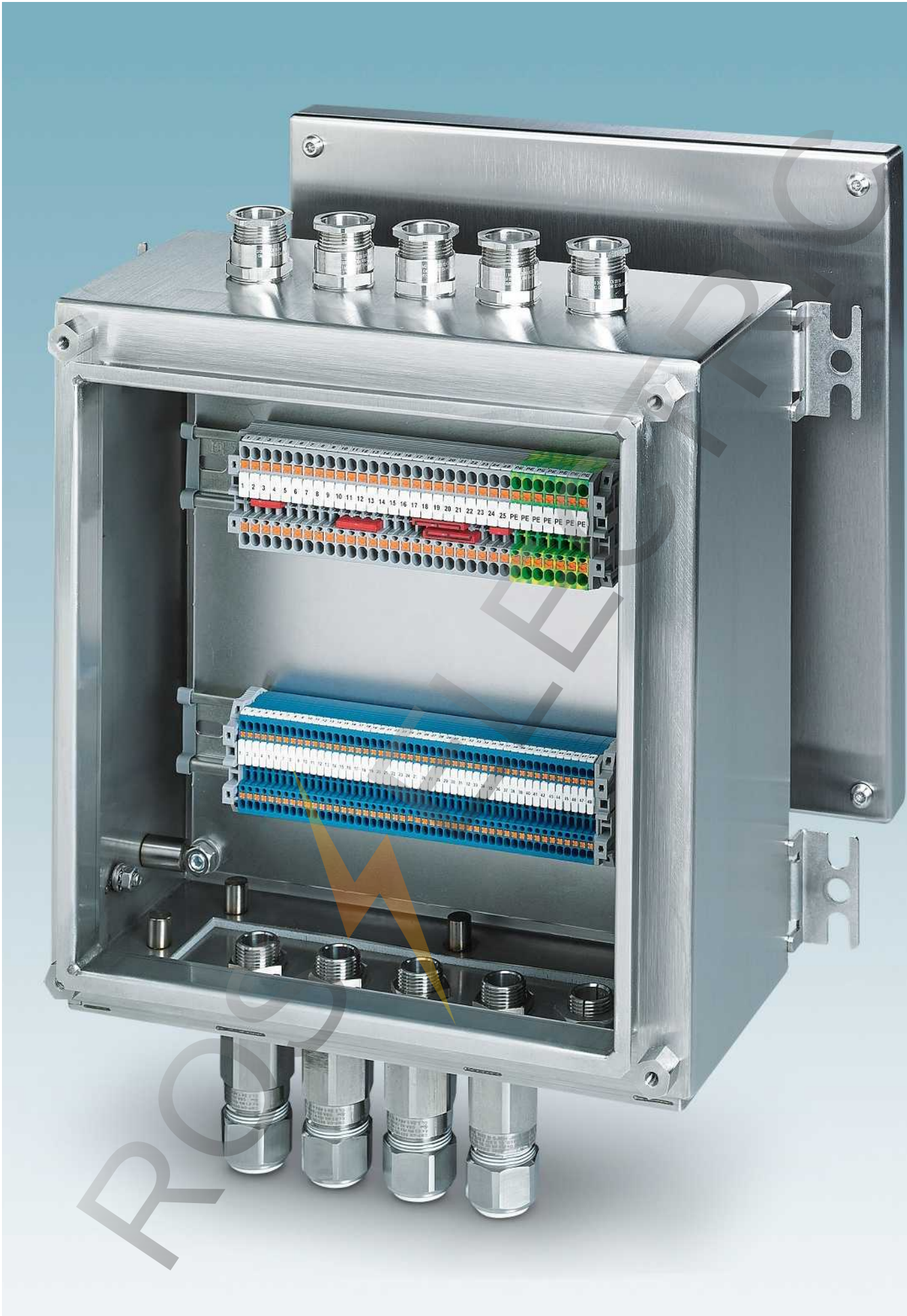

Сервис - клеммные сборки, клеммные коробки CLIPSAFE, ПО для проектирования и маркировки

Наши услуги для Вас

Помимо перспективной продукции компания Phoenix Contact предлагает широкий спектр услуг, удовлетворяющих всем Вашим требованиям. Они включают в себя услуги по формированию готовых клеммных сборок, распределительных коробок и подготовке маркировочных материалов с нанесенными обозначениями.

Клеммные коробки CLIPSAFE

Прочные клеммные коробки CLIPSAFE Ex из нержавеющей стали и пустые корпуса обеспечивают защиту вашего приложения в промышленных условиях и технологических областях. Ассортимент корпусов охватывает стандартизированные корпуса размерами до 1000 мм x 1000 мм x 300 мм. По желанию мы обработаем их на заказ с учетом стандартов по взрывобезопасности в соответствии с ATEX и IECEx. Полностью оснащенные электротехническими клеммами и кабельными вводами, для применения во взрывоопасных областях они поставляются с соответствующими допусками.

 Ваш веб-код: #0140

ПО для проектирования и маркировки

ПО для планирования и маркировки CLIP PROJECT состоит из двух модулей:

- CLIP PROJECT Planning обеспечивает быстрое решение задач проектирования безупречных клеммных сборок.
- CLIP PROJECT Marking - мощное программное обеспечение для создания индивидуальной маркировки клемм, кабелей и проводов, а также устройств и оборудования.

Идеальное сочетание обоих модулей, в том числе в комбинации с системами разработки электрических схем, обеспечивает единый производственный процесс: от проектирования и документирования до готовой клеммной сборки или готовой маркировки.

В версию CLIP PROJECT PROFESSIONAL включен эффективный инструмент для работы с шаблонами, который позволяет создавать таблички в соответствии с индивидуальными требованиями.

Описание нижеследующей продукции приведено в каталоге 5

Маркировка **MARKING system**
Инструменты **TOOL fox**
Принадлежности для монтажа **CABINET add-on**

Обзор продукции

Производство клеммных коробок	590
Клеммные коробки CLIPSAFE Ex из нержавеющей стали и пустые корпуса	592
ПО для проектирования и маркировки	594



Оптимальное решение для каждой области применения. Независимо от материала – нержавеющая или листовая сталь, алюминий, полиэстер или поликарбонат – мы устанавливаем выбранные Вами компоненты или предварительно подготовленные клеммные сборки в подходящий промышленный корпус. Вам остается лишь установить распределительную коробку и все готово. Помимо этого мы предлагаем широкий спектр услуг по техническому обслуживанию и консультированию. Наши сотрудники с радостью помогут Вам разработать индивидуальное решение, полностью соответствующее Вашим требованиям, прямо на месте.

Воспользуйтесь нашими уникальными техническими и специализированными отраслевыми разработками. Предварительно установленные клеммные сборки и готовые корпуса позволят Вам свести затраты на проектирование и монтаж к минимуму.

Обзор наших услуг:

- Совместная разработка индивидуального решения - от подбора компонентов для распределительного шкафа и сборки готовой клеммной сборки до полностью укомплектованного корпуса.
- Реализация решений Phoenix Contact - составление проектной документации

Воспользуйтесь нашим широким ассортиментом продукции и услуг для разработки оптимального решения.



Совместно с Вами мы разрабатываем специальное решение - в соответствии с требованиями системы и областью применения. Наша международная сеть сбыта гарантирует высокий уровень конкурентоспособности, воспользуйтесь этим прямо на месте.



Компания Phoenix Contact предлагает не только подходящие компоненты для Вашего распределительного шкафа, но и возможность формирования готовых корпусов для установки оборудования.



При помощи ПО для проектирования и маркировки CLIP PROJECT мы быстро и с легкостью планируем, проектируем и формируем Вашу клеммную сборку для последующего встраивания в соответствующий корпус.



На основании предоставленных Вами данных мы подготовим полностью укомплектованные клеммные сборки, наборы и монтажные пластины, которые будут поставлены Вам со всеми нанесенными обозначениями и в состоянии полной готовности к монтажу. Это позволит Вам свести время установки к минимуму.



Решения для корпусов также должны отличаться простотой и удобством прокладки проводов. Изделия со стандартными кабельными вводами CES имеют класс защиты IP66 и полностью соответствуют данному требованию.



Система маркировки MARKING System обеспечивает возможность простого и быстрого нанесения наглядных, стойких и соответствующих требованиям стандартов обозначений на распределительные шкафы, коммутационные устройства и их компоненты.



Пустой корпус Ex

Выберите из 140 сертифицированных Ex вариантов подходящий для вашего приложения корпус из нержавеющей стали. Индивидуальные размеры и обработка поверхностей возможны по запросу.



Пустой корпус Ex, обработанный по желанию заказчика

По вашему желанию мы подготовим корпуса с резьбой, отверстиями и квадратными вырезами с учетом требований стандартов по взрывобезопасности ATEX и IECEx.



Клеммные коробки Ex

Клеммные коробки, полностью оснащенные электротехническими клеммами и кабельными вводами, поставляются с соответствующим допуском ATEX и IECEx. Индивидуальные клеммные коробки с электронными компонентами возможны по запросу.



Широкий ассортимент

В наличии корпуса с дверным и крышечным вариантом девяти различных глубин и размеров до 1000 мм x 1000 мм x 300 мм. Прочные корпуса из высококачественной нержавеющей стали толщиной до 2 мм 1.4404 (V4A), AISI 316L оптимально подходят для применения в экстремальных условиях.



Гибкий ограничитель хода двери

Ограничитель хода двери просто заменяется в зависимости от потребностей или монтажной ситуации. Угол открытия двери 135° гарантирует удобную работу в случае обслуживания и ремонта. Специальное уплотнение для двери и крышки гарантирует надежную герметизацию даже после многократного открывания.

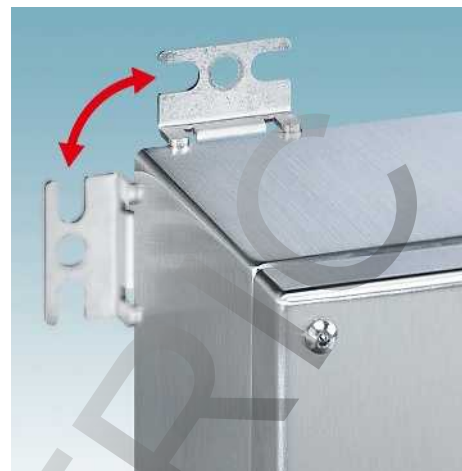

Гибкое крепление на стене

Входящие в объем поставки монтажные уголки гибко подстраиваются под монтажную ситуацию. В наличии приваренные монтажные уголки по запросу.



Индивидуальная комплектация фланцевых пластин

Клеммные колодки и полые корпуса оснащаются с четырех сторон фланцевыми пластинами. Пластины оснащены запатентованными защитными уплотнительными рамками и невыпадающими монтажными винтами.

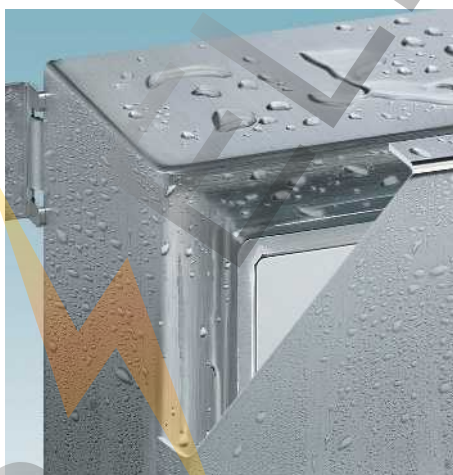

Надежное применение вне помещений

Данные корпуса соответствуют всем требованиям класса защиты IP66 согласно EN 60529, NEMA 4X согласно NEMA 250 и созданы для надежной эксплуатации вне помещений с температурным диапазоном от -55 °C до 135 °C. Сточный желоб защищает при открывании от попадания влажности и грязи.



Кабельные вводы Ex

Большой ассортимент взрывобезопасных кабельных вводов Ex из нержавеющей стали или никелированной латуни для надежной прокладки стандартных, бронированных и экранированных кабелей. Классы защиты IP66, IP67 и IP68 обеспечивают безопасность.

i Ваш веб-код: #0140

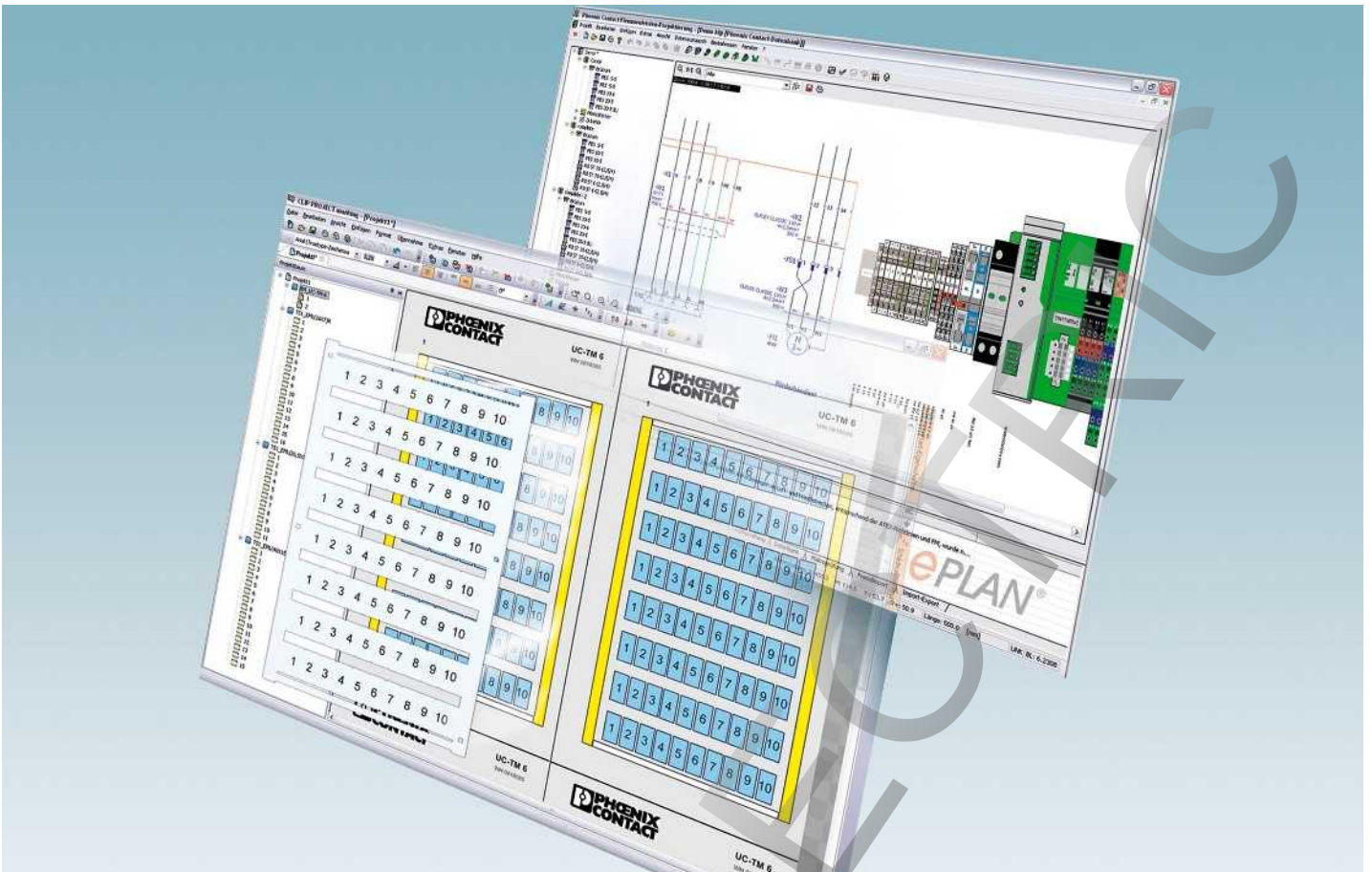

Модуль для проектирования

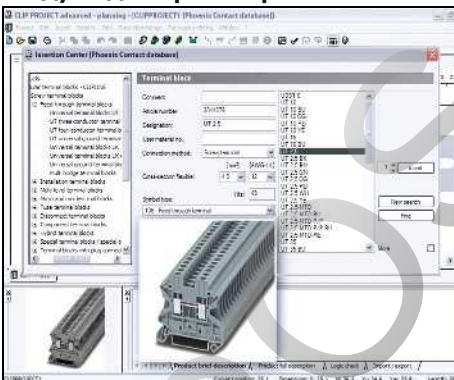

Для быстрого выбора необходимого изделия Вы можете воспользоваться предварительным просмотром всех устройств Phoenix Contact, предназначенных для установки на монтажную рейку.

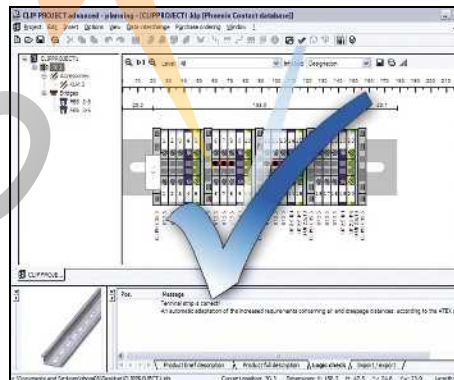

Функция автокорректирования предназначена для контроля проектируемых клеммных групп и автоматического добавления недостающих принадлежностей. Одним щелчком мыши можно переключать с двухмерного на трехмерный вид.

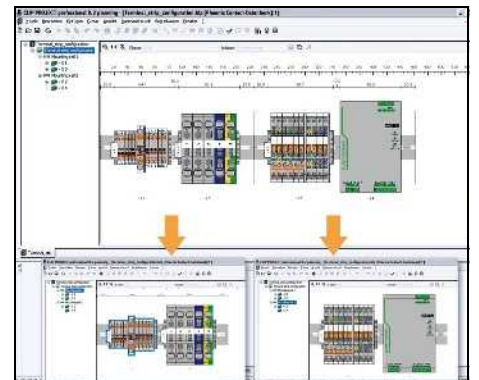

Спроектированные клеммные сборки могут быть распределены на несколько монтажных реек для выяснения точных размеров требуемого пространства при установке.



Для быстрого и безошибочного механического монтажа клеммных сборок предоставляется комплект документации, а также эффективное трехмерное изображение.

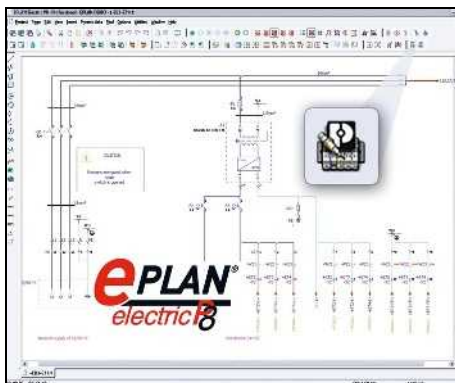

Интеграция CLIP PROJECT в EPLAN P8 позволяет автоматически импортировать данные клеммных сборок из файла электрической схемы в CLIP PROJECT. Характеристики изделий передаются через двунаправленный интерфейс и записываются в перечень, генерируемый EPLAN.

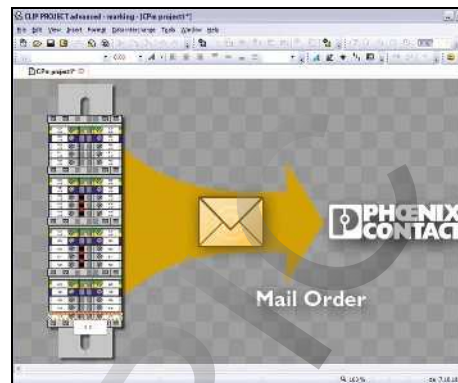

Компания Phoenix Contact также предоставляет услуги по проектированию клеммных групп. Клеммные группы проектируются по Вашим пожеланиям, все необходимые данные пересылаются по электронной почте. Поставка готовых клеммных групп осуществляется компанией Phoenix Contact в кратчайшие сроки.

Маркировочный модуль

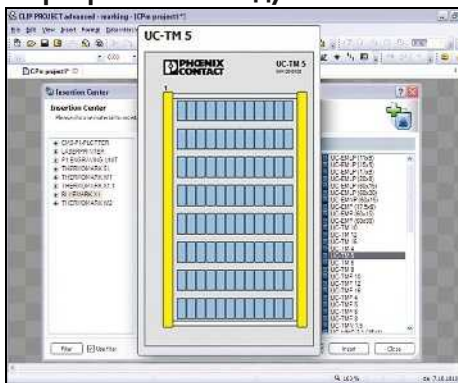

Для быстрого выбора необходимого изделия Вы можете воспользоваться предварительным просмотром маркировочных материалов.

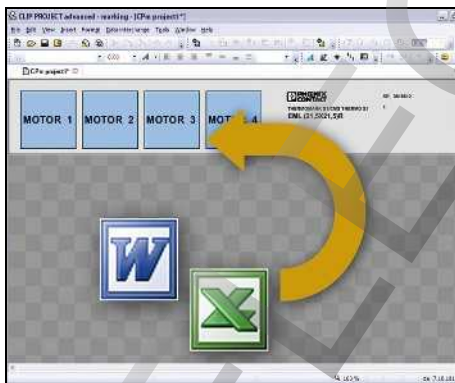

Интерфейсы для соединения со всеми системами САПР и программы для обработки таблиц и текстовых документов обеспечивают возможность открытого обмена данными.

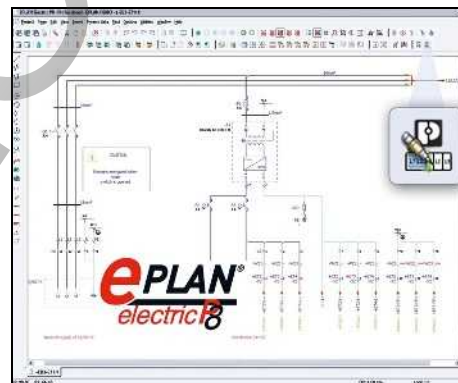

Интеграция CLIP PROJECT в EPLAN P8 позволяет автоматически извлекать данные для маркировки клемм, проводников и оборудования из файла электрической схемы.



Благодаря функции онлайн-обновления (Online-Update) потребители незамедлительно получают информацию о новых продуктах и дополнениях к программам маркировки и проектирования.

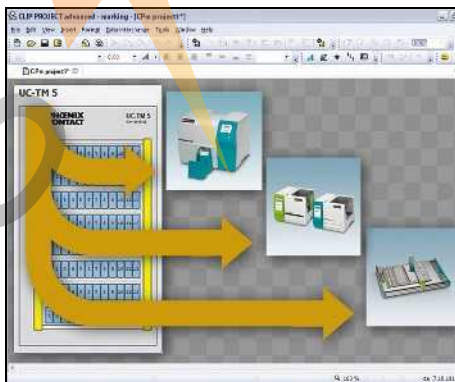

С помощью всего одной программы можно с легкостью управлять всеми устройствами вывода Phoenix Contact и стандартными офисными принтерами.

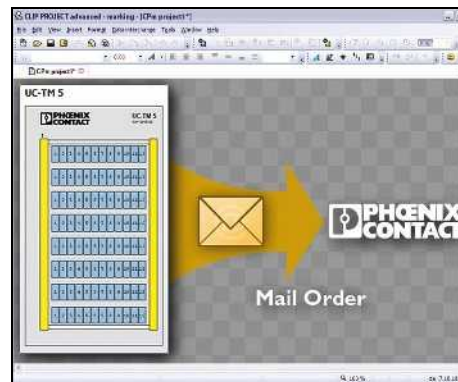

Компания Phoenix Contact также предоставляет услуги по нанесению маркировки. Изделия маркируются согласно потребностям клиентов, все необходимые данные пересылаются по электронной почте.

CLIP PROJECT ADVANCED

Программа CLIP PROJECT ADVANCED позволяет быстро разрабатывать и проектировать клеммные группы для распределительных шкафов и полевых устройств, а также маркировать клеммы, кабели, проводники, устройства и оборудование:

- Проектирование клеммных групп с помощью компонентов серии CLIPLINE, INTERFACE, TRAVTECH и AUTOMATION
- Функция автокоррекции производит логический контроль клеммных сборок и самостоятельно включает в список необходимые принадлежности (крышки и концевые держатели)
- Конфигуратор клеммных сборок дает возможность распределять отдельные клеммные блоки на различных монтажных рейках
- Трёхмерный просмотр и полная документация для укомплектованных монтажных реек, как например, списки для заказа и монтажа
- Производительный импорт информации о маркировке и разнообразные возможности оформления для создания индивидуальной маркировки клемм, кабелей и проводников, а также устройств и оборудования
- Различные функции сортирования и фильтрация для эффективного отображения задач печати
- Совместимость со всеми маркировочными материалами и устройствами вывода Phoenix Contact
- Автоматическое обновление через Интернет
- Интуитивный пользовательский интерфейс Windows®

Для сокращения затрат энергии и повышения качества данных ПО CLIP PROJECT ADVANCED поддерживает двусторонний обмен данными с системами электрического планирования:

- Основываясь на принципиальной схеме, автоматически выбираются необходимые продукты, и их полные данные записываются в спецификацию
- Информация о маркировке может быть автоматически экспортирована и сопоставлена с желаемыми маркировочными материалами
- Для однозначного распределения маркировки даже для объемных проектов структурное дерево проекта перенимается из системы CAE в CLIP PROJECT; это позволяет выводить маркировку частей проекта

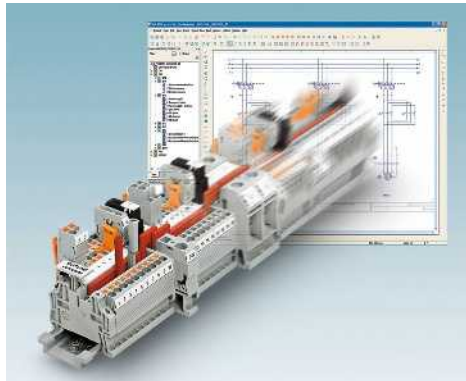

Общие характеристики
Программный интерфейс

Требования к системе
Операционная система

Описание

CLIP PROJECT advanced, программа для проектирования и маркировки немецкий/английский/французский/голландский/итальянский/испанский/русский/польский/венгерский/чешский/турецкий/португальский/китайский и японский

Технические характеристики

EPLAN 5.7
EPLAN Electric P8
AUCOTEC ELCAD
AUCOTEC Engineering Base
AUCOTEC RUPLAN
ZUKEN E³
Bentley Promis-e
WSCAD
IGE XAO
PC-Schematic AUTOMATION
SDProget SPAC

MS Windows XP SP3, MS Windows Vista, MS Windows 7 (32/64 бит), MS Windows 8 (32/64 бит)

Данные для заказа

Тип	Артикул №	Штук
CLIP-PROJECT ADVANCED	5146040	1

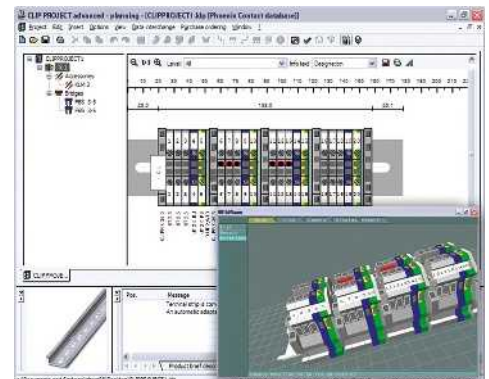

CLIP PROJECT PROFESSIONAL

Программа для проектирования и маркировки CLIP PROJECT доступна в версиях ADVANCED и PROFESSIONAL:

- В версию PROFESSIONAL включен высокоэффективный инструмент для проектирования по шаблону, который позволяет создавать таблички в соответствии с индивидуальными требованиями и подбирать имеющиеся описания материалов
- В распоряжении пользователя графические элементы, штрих-коды различных типов и геометрические фигуры (прямоугольники, круги и линии)
- Кроме того, в шаблон могут быть импортированы данные из других источников
- Быстрое, простое и гибкое согласование с постоянно изменяющимися требованиями

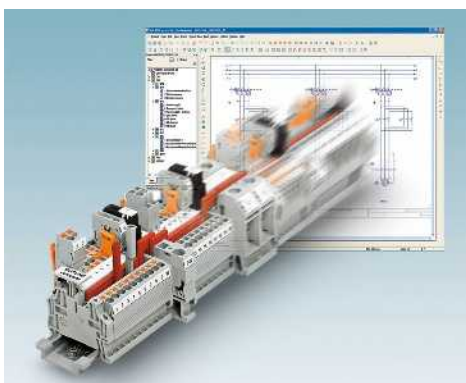

Общие характеристики

Программный интерфейс

Технические характеристики

EPLAN 5.7
EPLAN Electric P8
AUCOTEC ELCAD
AUCOTEC Engineering Base
AUCOTEC RUPLAN
ZUKEN E³
Bentley Promis-e
WSCAD
IGE XAO
PC-Schematic AUTOMATION
SDProget SPAC

Требования к системе

Операционная система

MS Windows XP SP3, MS Windows Vista, MS Windows 7 (32/64 бит), MS Windows 8 (32/64 бит)

Описание

CLIP PROJECT professional, программа для проектирования и маркировки, с Мастером проектирования по шаблону, немецкий/английский/французский/голландский/итальянский/испанский/русский/польский/венгерский/чешский/турецкий/португальский/китайский и японский

Данные для заказа

Тип	Артикул №	Штук
CLIP-PROJECT PROFESSIONAL	5146053	1

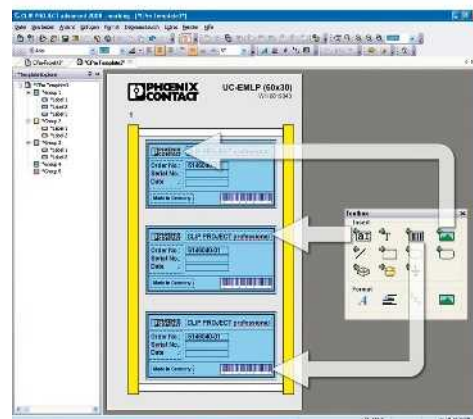

Качество в большом масштабе

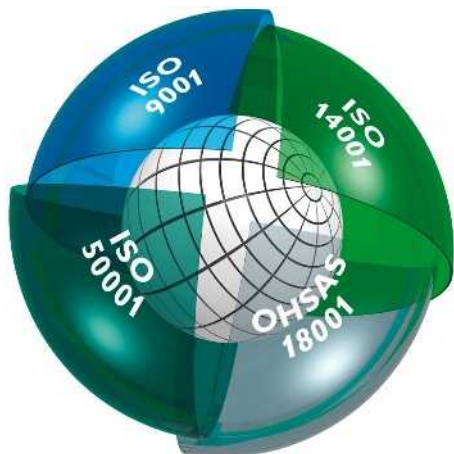

Интегрированная система управления и контроля

Целью интегрированной системы управления и контроля компании Phoenix Contact является объединение всех требований, предъявляемых к продукции, технологическим процессам и организации производства.

Требования законов, предписаний, международных стандартов и наших заказчиков выполняются на всех этапах жизненного цикла продукции, а в некоторых случаях характеристики изделий даже превышают уровень этих требований.

Такие параметры, как качество, защита окружающей среды, энергоэффективность и безопасность труда, интегрированные в систему управления компании Phoenix Contact, каждый год проверяются на соответствие стандартам независимыми и признанными во всем мире институтами. Полученные нами сертификаты соответствия международным стандартам ISO 9001, ISO 14001, ISO 50001 и BS OHSAS 18001 - прямой результат политики предприятия, направленной на удовлетворение потребностей наших клиентов, сотрудников и требований в отношении окружающей среды. Сертификаты служат основой создания инновационной продукции со всемирно известным высоким стандартом качества Phoenix Contact, а также гарантом защиты окружающей среды в следствие щадящего ресурса, эффективного производства и обеспечения охраны труда. И разумеется мы непрерывно учитываем требования новых норм, международных стандартов или особые пожелания заказчиков.

Такая система мер обеспечивает успех группы Phoenix Contact, предлагающей на рынке качественную продукцию и услуги.

Маркировка CE

Использование маркировки CE является важным фактором свободного распространения товаров и услуг в пределах всего европейского рынка. Отмечая свои изделия маркировкой CE, производитель подтверждает их соответствие всем

применимым директивам Европейского союза. Директивы ЕС описывают эксплуатационные характеристики изделий, позволяющие предупредить возникновение опасных ситуаций. Директивы являются обязательными к исполнению нормативными актами Европейского союза, т.е. соответствие продукции требованиям директив является **законным основанием для ее распространения на рынке ЕС.**

На продукцию нашей компании в настоящее время распространяется действие следующих директив:

- 2006/95/EG или 2014/35/EU
Электрическое оборудование, предназначенное для эксплуатации в определенных диапазонах напряжений (Директива по низковольтному оборудованию),
- 2004/108/EG или 2014/30/EU
Электромагнитная совместимость (Директива по ЭМС),
- 2004/22/EG или 2014/32/EU
Измерительные устройства,
- 2006/42/EG
Безопасность машин (Директива по машинам),
- 94/9/EG или 2014/34/EU
Оборудование и системы защиты для эксплуатации во взрывоопасных зонах. Директива ATEX,
- 1999/5/EG
Директива по радио- и телекоммуникационным установкам или 2014/53/EU по радиоустановкам.

Стандарты, положенные в основу вышеописанных директив, уже долгое время применяются нами при разработке продукции, благодаря чему обеспечивается ее полное соответствие требованиям европейских директив. Номера директив отражают состояние на момент сдачи в печать. В случае изменения директив и/или стандартов наши изделия своевременно подвергаются повторной проверке на соответствие, вслед за чем составляется новое заявление о соответствии. Актуальные заявления для соответствующих изделий можно также найти на нашем сайте в разделе загрузок.

Среди вышеупомянутых европейских директив особое положение занимает директива по электромагнитной совместимости. Имея обязательную силу, она определяет электромагнитную совместимость как фундаментальную характеристику устройств. Таким образом, европейское законодательство признает значение электромагнитной совместимости в качестве существенной предпосылки для безаварийной работы устройств и систем. Компания Phoenix Contact является лидером на мировом рынке систем защиты от импульсных перенапряжений и обладает обширными знаниями и опытом в области защиты от ЭМВ. Этот огромный опыт и знания, приобретенные за долгие годы

разработки и внедрения промышленных интерфейсных и коммуникационных систем, привели к появлению продукции, отвечающей самым жестким стандартам качества в отношении электромагнитной совместимости. Для передачи разработанных ноу-хау другим компаниям мы основали дочернюю фирму PHOENIX TESTLAB. Phoenix Testlab GmbH - это независимое, аккредитованное предприятие сервисного обслуживания, предлагающее проведение испытаний на электромагнитную совместимость в соответствии с европейскими стандартами. В лаборатории Phoenix Testlab устройства проверяются на электрическую безопасность и механическую прочность, а также исследуется изменение их характеристик в зависимости от условий окружающей среды. Кроме того, Phoenix Testlab является уполномоченной организацией согласно директиве по ЭМС 2004/108/EC и директиве R&TTE 1999/5/EC в отношении радиооборудования и конечных телекоммуникационных устройств. Являясь институтом по сертификации систем Telecom (Telecom Certification Body), Phoenix Testlab может выдавать на эту продукцию сертификаты, имеющие силу на рынках США, Канады и Японии.

Стандарты и предписания

При разработке и усовершенствовании продукции мы берем за основу действующие стандарты и предписания.

В процессе согласования между странами и появления новых данных международные стандарты подвергаются непрерывному изменению. Поэтому мы постоянно отслеживаем актуальное состояние относящихся к нашей продукции стандартов и размещаем соответствующую информацию в описании продуктов на сайте www.phoenixcontact.net/products.

Информационная онлайн-сервисная служба

















































Ассортимент продукции компании Phoenix Contact непрерывно расширяется.

Вся продукция проходит постоянный контроль с внесением соответствующих усовершенствований.

Интернет представляет собой идеальную платформу для быстрого информирования рынка об инновациях и улучшении продукции.

На сайте www.phoenixcontact.com можно найти ссылку для быстрого перехода на сайт компании Phoenix Contact для вашей страны. На интернет-страницах Вы можете ознакомиться с обзором продукции, решений и услуг, предлагаемых Phoenix Contact в настоящий момент. На сайте находится и техническая документация: таблицы характеристик, инструкции, новейшие версии драйверов, демонстрационное программное обеспечение и контактная информация представителей компании.

Сертификационные инстанции и идентификационные знаки

Органы сертификации и процедуры допуска	Ноды стран	 Взрывозащита	Ноды стран	Органы надзора за судами	Ноды стран
 IECEx-CB Scheme (в комбинации с сертифицирующим учреждением)	междуна родные	 International Electrotechnical Commission	междуна родные	 Bureau Veritas	FR
 CENELEC Certification Agreement (отчеты об испытании CCA) (в комбинации с сертифицирующим учреждением)	EC	 DEKRA DEKRA Certification B.V.	NL	 Germanischer Lloyd AG	DE
 Canadian Standards Association (CSA)	CA	 Physikalisch-Technische Bundesanstalt	DE	 Lloyds Register Lloyds Register of Shipping	GB
 Canadian Standards Association (CSA) - CSA-сертификация для США -	US	 KIWA Nederland B.V.	NL	 ClassNK Nippon Kaiji Kyokai	JP
 Canadian Standards Association (CSA) общий знак - CSA-сертификация для Канады и США -	CA US	 QS Schaffhausen AG	CH	 Det Norske Veritas	NO
 Underwriters Laboratories Inc. (UL)	US	 VTT Expert Services Oy	FI	 Polski Rejestr Statków	PL
 Underwriters Laboratories Inc. (UL) - сертификация UL для Канады -	CA	 IBEXU Institut für Sicherheitstechnik GmbH	DE	 Российский морской регистр судоходства	RU
 Underwriters Laboratories Inc. (UL) общий знак - UL-сертификация для США и Канады -	US CA	 TÜV Rheinland do Brasil	BR	 Korean Register of Shipping	KR
 INSIEME PER LA QUALITA' E LA SICUREZZA	IT	 Technischer Überwachungsverein Nord	DE	 American Bureau of Shipping	US
 Eurasian Conformity	BY KZ RU	 DEKRA DEKRA EXAM GmbH	DE		
 DEKRA Certification B.V.	NL	 Canadian Standards Association (CSA)	CA		
 Österreichischer Verband für Elektrotechnik	AT	 Canadian Standards Association (CSA) - CSA-сертификация для США -	US		
 electrosuisse SEV Союз поставщиков электрической, силовой и информационной техники	CH	 Canadian Standards Association (CSA) общий знак - CSA-сертификация для Канады и США -	CA US		
 Verband Deutscher Elektrotechniker e.V. (VDE) - Одобрение чертежей - Отчеты и контроль изготовления	DE	 Underwriters Laboratories Inc. (UL)	US		
 Berufsgenossenschaft (BG) GS проверенная безопасность	DE	 Underwriters Laboratories Inc. (UL) - сертификация UL для Канады -	CA		
 Intertek ETL Listed - Допуск для USA -	US	 Underwriters Laboratories Inc. (UL) общий знак - UL-сертификация для США и Канады -	US CA		
 Intertek ETL Listed - Допуск для Канады -	CA	 FM Approvals	US		
 Intertek ETL Listed - Сертификация для США и Канады -	US CA	 Eurasian Conformity for Ex-products	BY KZ RU		
 TÜV Rheinland Industrie Service GmbH	DE				
 China Compulsory Certificate	CN				

Эксперт в области кабельной разводки CLIPLINE complete

Использование стандартных конструктивных размеров и высококачественных материалов при производстве электротехнических клемм Phoenix Contact обеспечивают соответствие требованиям стандартов.

Клеммные блоки удовлетворяют не только требованиям обычных электротехнических стандартов, но и проходят испытания, которые позволяют использовать во всех сферах промышленности, например, в электроснабжении, транспортной технике, технологическом оборудовании, судостроении, химической и нефтяной промышленности.

Электротехнические клеммы удовлетворяют требованиям следующих отраслевых стандартов.



Энергетика



Транспорт



Стандартные приложения

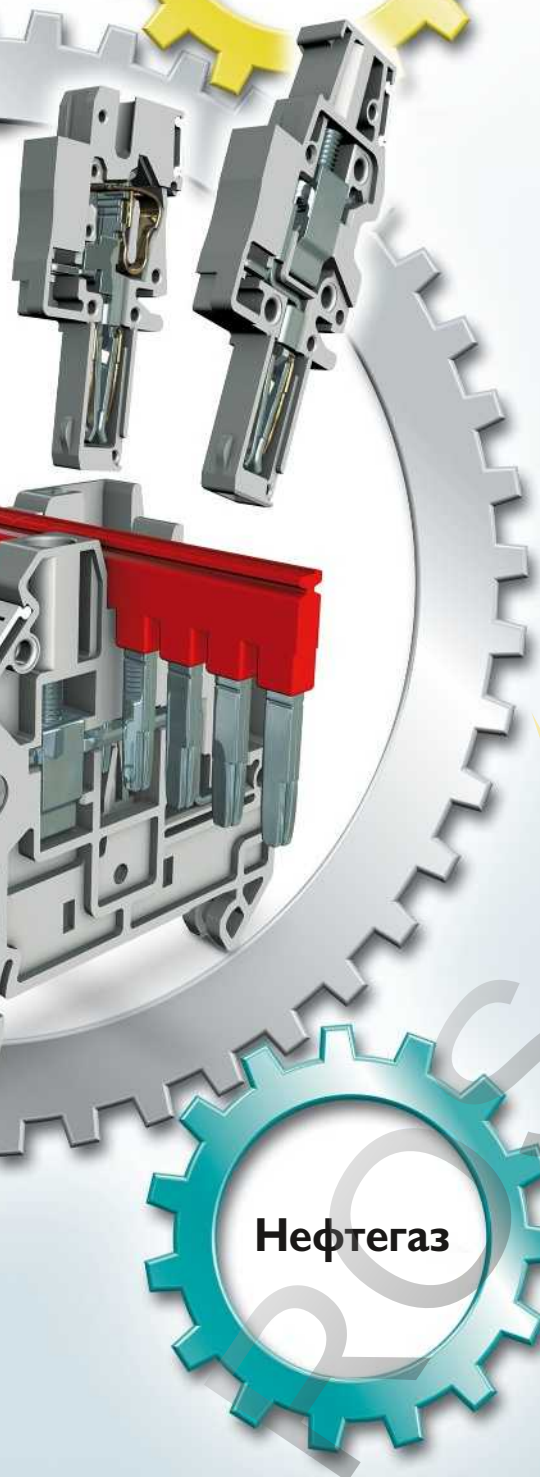

Нефтегаз

ATEX



Электротехнические клеммы для взрывоопасных зон



Компания Phoenix Contact предлагает широкий ассортимент клемм для взрывоопасных зон. Благодаря высокому качеству материала контактов и изоляции, предлагаемые электротехнические клеммы подходят для использования во взрывоопасных зонах и тяжелых промышленных условиях. Большинство стандартных клемм Phoenix Contact допущены для эксплуатации в потенциально взрывоопасных зонах. Помимо стандартных сертификатов данные клеммы имеют сертификаты IECEx и ATEX согласно МЭК/EN 60079-7, выданные авторизованным в ЕС испытательным центром (DEKRA, PTB, SEE...).

Таким образом, удобство хранения клемм Phoenix Contact на складе обеспечивается отсутствием необходимости подразделения на классы взрывобезопасности. Преимущества налицо.

Класс искробезопасности EX e

Ниже указан адрес сайта, где можно ознакомиться с клеммами, которые выполняют требования степени защиты "повышенной безопасности" Ex e при условии выполнения инструкций по монтажу. Электротехнические клеммы разрешены для применения в зоне 2 и прежде всего в зоне 1, то есть могут эксплуатироваться в условиях взрывоопасности. При этом обязательным условием является расположение клемм в клеммных коробках, также соответствующих классу искрозащитности Ex e со степенью защиты не менее IP54.

Клеммы с допуском Ex e могут быть разделены на следующие группы:

- винтовые клеммы,
- пружинные клеммы,
- Соединительные клеммы с зажимами push-in,
- клеммы для быстрого монтажа,
- мини-клеммы,
- специальные клеммы.

Класс искробезопасности EX i

В приложениях с классом искробезопасности Ex i клеммные блоки не требуют специальных допусков. В



данном случае можно использовать как клеммы с допуском Ex e, так и стандартные клеммы. Ожесточенные требования для воздушных зазоров и путей утечки

- между соседними клеммами
- между клеммами и заземленными металлическими частями

а также расстояния через жесткую изоляцию установлены в стандарте МЭК/EN 60079-11.

Подробная информация о клеммных блоках для взрывоопасных зон Ex „e“ и „i“ находится в описании продукции на сайте:

phoenixcontact.net/products в разделе загрузки.

На сайтах содержится следующая информация:

- технические характеристики по МЭК/EN 60079,
- дополнительные принадлежности и
- важные указания по монтажу.

Обозначение:

Для правильного применения изделий, предназначенных для эксплуатации во взрывоопасных условиях, они должны иметь соответствующую маркировку. Требования по маркировке материалов приведены в гармонизированном стандарте МЭК/EN 60079. На электротехнические клеммы для цепей с повышенной искробезопасностью наносится отдельная маркировка.

Директива ATEX 94/9/EC

Изготовитель или торговый знак	
Адрес изготовителя	D-32823 Бломберг
Код отделения	0344
Общая маркировка EC	
Группа изделия	II
Категория изделия	2
Применение в газообразных средах	G
Газ и/или Пыль	D
Стандартное обозначение изделий согласно EN/МЭК 60079-0 для категории повышенной безопасности "e"	
Изготовитель или торговый знак	
Обозначение типа	UT 2,5...
Код взрывозащиты	Ex
Класс искробезопасности оборудования	e
Группа изделия	II
Код отделения	KEMA
Свидетельство №	04ATEX2048U
Год выдачи	04
Обозначение стандарта	ATEX
Регистрационный №	2048
Обозначение компонентов	U

Взрывозащита во всем мире

МЭК 60079

Взрывозащита во всем мире опирается в основном на серию международных стандартов МЭК 60079 и европейские и американские нормы, стандарты и директивы.

Для Северной Америки в США действует стандарт National Electrical Code (NEC), а в Канаде - Canadian Electrical Code (CEC). В регионе деятельности организации CENELEC (страны Европейского сообщества и другие) особое значение для производителей устройств и систем защиты имеет директива 94/9/EC (ATEX 100a). Для соответствия международным нормам мы учитываем сертификаты IECEx. С ними приложения с классом защиты от воспламенения „Повышенная защита“ Ex e допускаются к использованию в зонах 1 и 2. Но только при условии, что клеммы поставляются в проверенных на соответствие классу защиты от воспламенения "повышенная защита" - "e" корпусах.

Требования к электротехническим клеммам

Классы защиты от воспламенения „d“ (герметичные, прочные на сжатие корпуса), „p“ (герметичные при избыточном давлении корпуса) и „m“, „q“, „o“ (герметичные с заливкой, стойкие к проникновению песка или масел корпуса) не выставляют особых требований по отношению к электротехническим клеммам.

Обеспечение повышенной безопасности „e“ (МЭК/EN 60079-7) основывается на применении соответствующих мероприятий. Наиважнейшим для электротехнических клемм является:

- Воздушные зазоры и пути утечки
- Электротехнические клеммы должны иметь защиту от расшатывания и быть закреплены и выполнены таким образом, чтобы проводники не могли сами выпасть из клеммы или повредиться.
- Давление контакта не должно передаваться на изолирующие части.
- Электротехнические клеммные блоки для подсоединения нескольких проводников должны быть оснащены эластичным промежуточным элементом.

Соответствие данным требованиям и техническим характеристикам контролируется независимой контрольной организацией (например, DEKRA, PTB, TÜV...) и подтверждается



Проверенные Ex e продукты согласно МЭК/EN Ex должны быть соответствующим образом промаркированы

сертификатом. Во время испытаний нового образца конструкции должны быть проведены следующие тесты:

- Проверка соответствия стандарту МЭК 60947-7-1/-2
- Свидетельство контроля воздушных зазоров, путей утечки и изоляции
- испытания на старение:
 - 14 дней складского хранения при температуре 95 °С и влажности воздуха 95 %
 - следующие 14 дней в сухом тепле, значение температурного индекса изоляционного материала
 - 24 часа хранения в холоде при температуре -65 °С с последующим испытанием на извлечение проводника.

Стандартные клеммы от Phoenix Contact допущены для эксплуатации в потенциально взрывоопасных зонах Ex e. Все клеммы контролируются во время производства в соответствии с МЭК/EN 60079, в том числе и их изоляционные способности.

Указание

Подробная информация и таблицы параметров с инструкциями по монтажу электротехнических клемм во взрывоопасных областях приведены в описании продукта на сайте phoenixcontact.net/products.



Сертификаты свидетельствуют о проведенных соответствующим органом контроля испытаниях.

Соединительная способность

МЭК 60947-7-1/-2

Данное механическое испытание определяет подсоединение распространенных проводников по производителям.

Электротехнические клеммы должны быть сконструированы таким образом, чтобы к ним можно было подсоединить проводники с документированным расчетным сечением и расчетной возможностью подсоединения.

Производители приводят данные в метрических (мм²) и англо-американских (AWG) единицах измерения.

Расчетное сечение означает:

Значение наибольшего сечения всех возможных к подключению проводников (гибких и одно- или многопроводных), к которому относятся определенные термические, механические и электрические требования.

Расчетная возможность подсоединения означает:

Диапазон от наибольшего до наименьшего возможного сечения

подсоединяемых проводников (мин. 2 ступени), а также количество подсоединяемых проводников, для которых была рассчитана клемма.

Во время испытаний коммутируются электротехнические клеммы с расчетным сечением и расчетной возможностью подсоединения.

В качестве альтернативы расчетное сечение может быть определено при помощи шаблонов, см. рисунки.

Проводник или шаблон должны беспрепятственно вставляться и подсоединяться к открытой клемме.

Клеммы производства Phoenix Contact имеют существенно большие, чем указано в стандарте, размеры расчетных сечений. Благодаря соответствующим конструктивным особенностям ко всем электротехническим клеммам системы CLIPLINE complete можно подсоединять проводники расчетных сечений и с кабельными наконечниками и изолирующими фланцами.

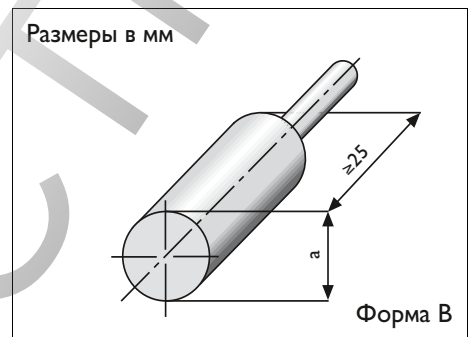
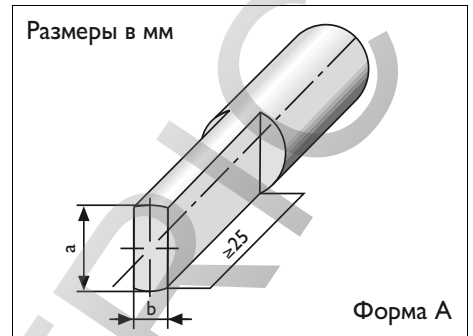

Шаблоны (калиберные пробки) форм А и В согласно МЭК 60947-1

Конструкция и размеры подсоединяемых проводов и кабелей

Сечение	однопроводные		многопроводные		тонкопроводные		Налибр	Стандарт American Wire Gauge [AWG]					
	Макс. диаметр	количество проводок	Макс. диаметр	Количество проводок (миним.)	Макс. диаметр	Количество проводок (ориентировочно)		solid wires*			stranded wires*		
[мм ²]							AWG	[Ø мм]	[круговые милы]	[мм ²]	[Ø мм]	[круговые милы]	[мм ²]
0,2	0,5	1	-	-	-	-	24	0,51	404	0,21	-	-	-
0,5	0,9	1	1,1	7	1,1	16	20	0,81	1022	0,52	0,97	1111	0,56
0,75	1,0	1	1,2	7	1,3	24	18	1,02	1620	0,82	1,16	1600	0,82
1	1,2	1	1,4	7	1,5	32	(17)	1,15	2050	1,04	-	-	-
-	-	-	-	-	-	-	16	1,29	2580	1,31	1,50	2580	1,32
1,5	1,5	1	1,7	7	1,8	30	(15)	1,45	3260	1,65	-	-	-
-	-	-	-	-	-	-	14	1,63	4110	2,08	1,85	4100	2,09
2,5	1,9	1	2,2	7	2,3	50	(13)	1,83	5180	2,63	-	-	-
-	-	-	-	-	-	-	12	2,05	6530	3,31	2,41	6500	3,32
4	2,4	1	2,7	7	2,9	56	(11)	2,30	8230	4,17	-	-	-
-	-	-	-	-	-	-	10	2,59	10380	5,26	2,95	10530	5,37
6	2,9	1	3,3	7	3,9	84	(9)	2,91	13100	6,63	-	-	-
-	-	-	-	-	-	-	8	3,26	16510	8,37	3,73	16625	8,48
10	3,7	1	4,2	7	5,1	80	(7)	3,67	20800	10,56	4,15	20820	10,55
-	-	-	-	-	-	-	6	4,12	26240	13,30	4,67	26250	13,39
16	4,6	1	5,3	7	6,3	126	(5)	4,62	33100	16,77	5,24	33100	16,77
-	-	-	-	-	-	-	4	5,19	41740	21,15	5,90	41650	21,24
25	-	-	6,6	7	7,8	196	3	5,83	52600	26,67	6,61	52630	26,67
35	-	-	7,9	7	9,2	276	2	6,54	66360	33,62	7,42	66150	33,74
-	-	-	-	-	-	-	1	7,35	83690	42,41	8,33	83706	42,69
50	-	-	9,1	19	11	396	1/0	8,25	105600	53,51	9,35	104640	53,36
70	-	-	11	19	13,1	360	2/0	9,27	133100	67,44	10,52	132300	67,47
95	-	-	12,9	19	15,1	475	3/0	10,40	167800	85,03	11,79	172500	87,98
-	-	-	-	-	-	-	4/0	11,08	211600	107,22	13,26	210400	107,30
120	-	-	14,5	37	17	608	250 kcmil		250 MCM	127	14,62	250000	127,00
150	-	-	16,2	37	19	756	300 kcmil		300 MCM	152	16,00	300000	152,00
185	-	-	18	37	21	925	350 kcmil		350 MCM	177	17,30	350000	177,00
240	-	-	20,6	61	24	1224	500 kcmil		500 MCM	253	20,66	500000	253,00
300	-	-	23,1	61	27	1525	600 kcmil		600 MCM	304	-	-	-
400	-	-	26,1	61	31	-	-		-	-	-	-	-

* 1000 круговых милы = 1 MCM = 1 kcmil

Подсоединение алюминиевых проводников

Винтовые клеммы типов УТ и УКН предназначены для подсоединения алюминиевых проводников напрямую при учете директив по подготовке проводников. Алюминий „течет“, то есть под давлением алюминий поддается деформированию больше чем медь в следствие его меньшей упругости. Кроме того, после зачистки алюминиевого проводника на его поверхности образуется окисная пленка в следствие реагирования с воздухом. Данный оксидный слой приводит к повышению переходного сопротивления между алюминиевым проводником и местом контакта. Поэтому перед подсоединением проводника оксидный

слой необходимо удалить. Кроме того, максимальная допустимая нагрузка по току алюминиевого проводника меньше, чем медного. Как правило, для выполнения требований по допустимой токовой нагрузке необходимо использовать алюминиевые проводники большего сечения, чем медные проводники. На основании указанных характеристик винтовые клеммы серий УТ ... и УКН ... компании Phoenix Contact были целенаправлено аттестованы в ходе разнообразных испытаний для применения с алюминиевыми проводниками. Существенной особенностью данных испытаний является 1000-часовой

циклический токовый тест в соответствии с МЭК 61545. Во время данного испытания электротехническая клемма с подсоединенным алюминиевым проводником один час находится под токовой нагрузкой, после чего один час без нее. Данный цикл повторяется 500 раз. В течение этих 1000 часов в соответствии с жестко установленным графиком производятся замеры температуры места соединения. Измеренные значения не должны превышать установленных предельных значений. Все винтовые клеммы компании Phoenix Contact, прошедшие данное испытание, перечислены в следующей таблице.

Разрешенные к использованию комбинации винтовых клемм и алюминиевых проводников

Включая цветные варианты серии электротехнических клемм.

Клеммный блок	Сечение проводника в [мм²]													Рекомендуемый момент затяжки		
	2,5	4	6	10	16	25	35	50	70	95	120	150	185		250	
УТ 2,5 (-PE)	RE	RE														0,6 Нм
УТ 4 (-PE)	RE	RE	RE													0,8 Нм
УТ 6 (-PE)	RE	RE	RE	RE												1,8 Нм
УТ 10 (-PE)	RE	RE	RE	RE	RE											1,8 Нм
УТ 16 (-PE)	RE	RE	RE	RE	RE	RE										3,0 Нм
УТ 35 (-PE)	RE	RE	RE	RE	RE	RE	RE									3,7 Нм
УКН 25			RE	RE	RE	RE										4,5 Нм
УКН 50							RE									8 Нм
УКН 70								SE								10 Нм
УКН 95									SE	SE						20 Нм
УКН 150											SE	SE				30 Нм
УКН 240													SE	SE		30 Нм

RE

Круглый, однопроводный, класс 1; разрешен

SE

С секторами, однопроводной, класс 1 α = 90°; разрешен



Однопроводные алюминиевые кабели, круглые (RE) до 35 мм² с соответствующим сечением могут быть напрямую подсоединены к вышеназванным проходным клеммам с винтовым соединением. При подсоединении алюминиевых проводников сечением от 50 мм² могут быть использованы только однопроводные проводники с секторами (SE) в соответствии с приведенным графиком.

При прямом подсоединении алюминиевых проводников к проходным клеммам серии УТ ... и УКН ... компании Phoenix Contact необходимо провести следующие операции по подготовке проводника:

- конец алюминиевого проводника со

снятой изоляцией необходимо при помощи лезвия (подходящий нож, напр., инструмент для снятия изоляции WIREFOX-D 13) очистить от оксидной пленки и

- сразу же окунуть в неагрессивный и бесщелочной, т. е. нейтральный вазелин.
- На месте монтажа по возможности необходимо обеспечить защиту от влаги и агрессивных газов.
- при использовании алюминиевого проводника винт клеммы должен затягиваться с рекомендованным для данной клеммы моментом затяжки, повторная затяжка не требуется. (Описание динамометрических ключей находится в каталоге 5)
- При повторном подсоединении проводника указанную обработку следует провести еще раз.

Алюминиевые проводники с секторами необходимо вставлять в электротехнические клеммы УКН в соответствии с рисунком. Полуокруглая

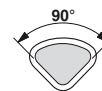
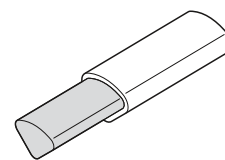
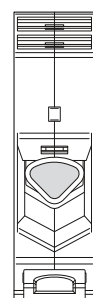

Пример применения УКН ... - Подсоединение однопроводных алюминиевых проводников с секторами

часть алюминиевого проводника должна находиться сверху, так чтобы прямоугольная часть прилегала к призмобразной нижней части закрепительной втулки.

Для подсоединения многопроволочных алюмин. проводников можно использовать, например, биметал. кабель. наконечники (опрессованные кабельные наконечники из Al/Cu).

См. phoenixcontact.net/products

Механическая прочность

МЭК 60947-7-1/-2

Механическая прочность клеммы проверяется основанным на практике методом. Для этого необходимо произвести многократное подсоединение к точке подключения электротехнической клеммы, что не должно повлиять на ее качество. К клемме подсоединяют жесткий проводник расчетного сечения с учетом момента затяжки, указанного производителем, отсекая его и повторяют эту операцию пять раз. Это производится на средней клемме состоящего из пяти элементов клеммного блока. Перед тестом и после

него проводится проверка падения напряжения. После многократного подсоединения/отсоединения проводников клемма не должна иметь видимых повреждений, падение напряжения до и после данной проверки не должно превышать 3,2 мВ или в 1,5 раза изначального измеренного значения. Электротехнические клеммы компании Phoenix Contact можно подсоединять много раз без существенной потери качества соединения. Количество возможных подсоединений и отсоединений в зависимости от

технологии подсоединения достигает 5000 циклов.

Испытания на изгиб

МЭК 60947-7-1/-2

Зажимы с подсоединенными проводниками должны обладать высокой степенью механической надежности. Т.е. должен гарантироваться надежный обжим проводников. Испытания проводятся с жесткими и гибкими проводниками минимального, номинального (расчетного) и максимального сечения. К вертикально установленной клемме подсоединяется один проводник. На конце этого проводника подвешивается груз массой, соответствующей сечению проводника. Проводник проводится через вращающуюся шайбу с отверстием 37,5 мм в центре и 135 раз поворачивается вокруг своей оси. При данном испытании закрепленный контактным зажимом проводник не должен иметь каких-либо повреждений. Затем контактный зажим должен

Сечение [мм ²]	AWG	Расстояние Н [мм]	Нагрузка [кг]
0,2	24	260	0,3
до	до	до	до
4	12	280	0,9
до	до	до	до
240	500 kcmil	464	20,0

выдержать испытание на извлечение проводника. Конструкция электротехнических клемм Phoenix Contact обеспечивает надежный контакт проводника с зажимом. Так проводники и контактные зажимы не повреждаются и обладают первоначальными характеристиками даже после многократного подсоединения.

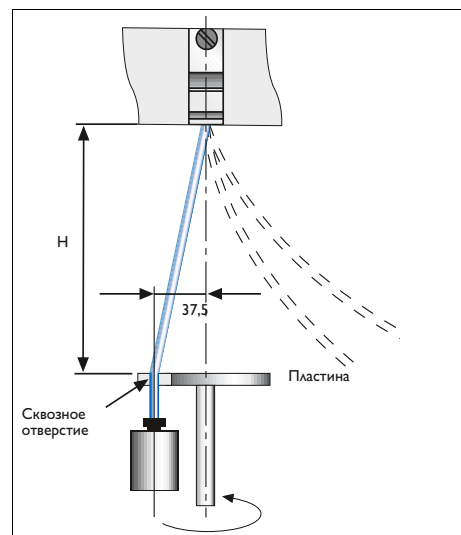

Приспособление для испытания согласно стандарту

Испытание на извлечение проводника

МЭК 60947-7-1/-2

На практике при монтаже или эксплуатации на проводники могут действовать силы натяжения, оказывающие воздействие на место зажима. Поэтому зажимы с подсоединенными должным образом проводниками должны обладать высокой степенью механической надежности. При проверке стойкости к силам натяжения контактный зажим должен в течение 60 секунд выдержать приложенную к нему силу, величина которой зависит от сечения. Данное испытание проводится совместно с испытанием на изгиб. Непосредственное испытание при этом проводится с повышенными требованиями. Усилие извлечения прилагается к месту обжима. В результате испытания проводник не должен быть поврежден. Как показывают результаты проведенных испытаний наших электротехнических клемм, указанные в стандарте значения превышены на до 150 %.

Усилие снятия наконечника по МЭК 60999 / EN 60999 / VDE 0609-1, таблица III (до 35 мм²)

Сечение проводника		Усилие [N]
[мм ²]	AWG/kcmil	
0,2	24	10
–	22	20
0,5	20	15
0,75	18	30
1,0	–	35
1,5	16	40
2,5	14	50
4,0	12	60
6,0	10	80
10	8	90
16	6	100
25	4	135
–	3	156
35	2	190
–	1	236
50	0	236
70	00	285
95	000	351
–	0000	427
120	250	427
150	300	427
185	350	503
–	400	503
240	500	578
300	600	578

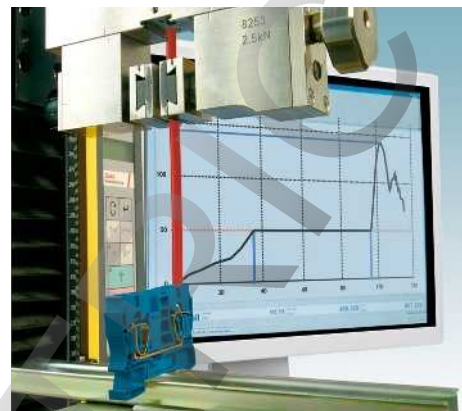

Регистрация силы натяжения на пружинном зажиме 10 мм²

Прочная посадка клемм на рейке

МЭК 60947-7-1/-2

Наряду с надежностью контактирования проводника, сама электротехническая клемма тоже должна выдерживать усилия и не отсоединяться от ее крепления. Более того, не должны возникать недопустимые повреждения. Для контроля крепления клеммы она монтируется на нормированной несущей рейке в соответствии с данными производителя. Затем к точкам подключения подсоединяются стальные прутья длиной 150 мм. Зависящие от сечения силы натяжения и давления сообщаются точке подключения и креплению клеммы посредством перемещения рычага 100 мм. При этом электротехническая клемма не должна отсоединиться от шины или обломиться. Конструктивные особенности электротехнических клемм от Phoenix Contact обеспечивают надежное закрепление на различных системах несущих реек.

Сечение [мм ²]	Сечение AWG	Сила [N]	Диаметр стального прута [мм]
0,75	18	1	1,0
1		1	1,0
1,5	16	1	1,0
2,5	14	1	1,0
4	12	1	1,0
6	10	5	2,8
10	8	5	2,8
35	2	10	5,7
50	0	10	5,7
240	500 kcmil	20	20,5

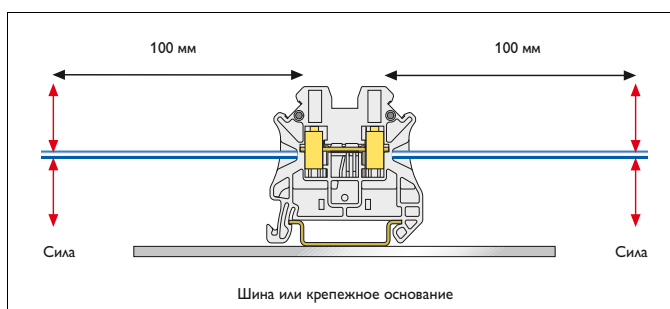

Монтажные рейки

Монтажные рейки / общие шины нулевого рабочего проводника Выдержка из МЭК 60947-7-2/EN 60947-7-2/DIN EN 60947-7-2/VDE 0611-3

Обозначение Phoenix Contact	Профиль рейки	Материал	Стойкость к короткому замыканию ≅ E CU проводник [мм²]	Стойкость к кратковременному току 1 с [кА]	Макс. допустимый номинальный ток при выполнении функции PEN [A] [A]
NS 15 UNPERF 2000MM	DIN-рейка, по EN 60715 – 15 x 5,5	Сталь	10	1,2	**
NS 15 PERF 2000MM	DIN-рейка, по EN 60715 – 15 x 5,5	Сталь	10	1,2	**
NS 15-AL PERF 2000MM	DIN-рейка, размеры по EN 60715 - 15 x 5,5	Алюминий	16	1,92	76
NS 32 UNPERF 2000MM	G-образная рейка, по EN 60715 – G 32	Сталь	35	4,2	**
NS 32 PERF 2000MM	G-образная рейка, по EN 60715 – G 32	Сталь	35	4,2	**
NS 32-CU/35 QMM UNPERF 2000MM	G-образная рейка, размеры по EN 60715 – G 32	Медь	120	14,4	269
NS 32-CU/120 QMM UNPERF 2000MM	G-образная рейка, аналогично EN 60715 – G 32	Медь	150	18,0	309
NS 35/7,5 UNPERF 2000MM	DIN-рейка, по EN 60715 – 35 x 7,5	Сталь	16	1,92	**
NS 35/7,5 PERF 2000MM	DIN-рейка, по EN 60715 – 35 x 7,5	Сталь	16	1,92	**
NS 35/7,5 ZN UNPERF 2000MM	DIN-рейка, аналогично EN 60715 - 35 x 7,5	Сталь	16	1,92	**
NS 35/7,5 ZN PERF 2000MM	DIN-рейка, аналогично EN 60715 - 35 x 7,5	Сталь	16	1,92	**
NS 35/7,5 V2A UNPERF 2000MM	DIN-рейка, аналогично EN 60715 - 35 x 7,5	Сталь	16	1,92	**
NS 35/7,5-CU UNPERF 2000MM	DIN-рейка, аналогично EN 60715 - 35 x 7,5	Медь	50	6,0	150
NS 35/7,5-AL UNPERF 2000MM	DIN-рейка, аналогично EN 60715 - 35 x 7,5	Алюминий	35	4,2	125
NS 35/15-2,3 UNPERF 2000MM	DIN-рейка, по EN 60715 – 35 x 15	Сталь	50	6,0	**
NS 35/15 UNPERF 2000MM	DIN-рейка, аналогично EN 60715 - 35 x 15	Сталь	25	3,0	**
NS 35/15 PERF 2000MM	DIN-рейка, аналогично EN 60715 - 35 x 15	Сталь	25	3,0	**
NS 35/15 ZN UNPERF 2000MM	DIN-рейка, аналогично EN 60715 - 35 x 15	Сталь	25	3,0	**
NS 35/15 ZN PERF 2000MM	DIN-рейка, аналогично EN 60715 - 35 x 15	Сталь	25	3,0	**
NS 35/15-CU UNPERF 2000MM	DIN-рейка, аналогично EN 60715 - 35 x 15	Медь	95	11,4	232
NS 35/15-AL UNPERF 2000MM	DIN-рейка, аналогично EN 60715 - 35 x 15	Алюминий	70	8,4	192

* Сечения рассчитаны в соответствии с МЭК 60439-1 / EN 60439-1 / DIN EN 60439-1 / VDE 0660-500.

** Использование стальных заземляющих общих шин для выполнения функции PEN не допускается.

Воздушные зазоры и пути утечки

МЭК 60947-7-1/UL 1059

Соответствующий контроль воздушных путей и путей утечки подтверждает наличие достаточных электрических изолирующих характеристик в отношении – **Применение**

– **ожидаемое загрязнение**

– **Условия окружающей среды**

В МЭК 60947-1 или UL 1059 обозначены минимальные расстояния.

Испытание проводится между двумя соседними клеммными блоками и крепежным основанием при учете минимальных расстояний.

Для воздушного зазора это означает:

Наименьшее расстояние по воздуху между двумя токопроводящими частями. Определяющими характеристиками для расчета минимального воздушного зазора являются расчетное импульсное напряжение и категория перенапряжения клеммного блока.

Для путей утечки действительно:

Наименьшее расстояние между

двумя токопроводящими частями вдоль имеющегося изолирующего корпуса. Важнейшими характеристиками для выявления минимального пути утечки являются расчетное напряжение, степень загрязнения и группа изоляционного материала клеммного блока.

Минимальные значения находятся в таблицах соответствующих норм.

МЭК 60947-7-1

Электротехнические клеммы компании Phoenix Contact соответствуют категории перенапряжения III и степени загрязнения 3 в отношении расстояний.

UL 1059

Электротехнические клеммы Phoenix Contact, как правило, рассчитаны на номинальное напряжение 600 В в пользовательской группе С.

Более подробную информацию можно найти в таблицах параметров или в каталогах.

UL Пользовательская группа	Определение	Макс. напряжение [В]
A	Органы управления, консоли и т.п.	150 300 600
B	Стандартные устройства, включая электронные устройства обработки данных для офисных помещений и т.п.	150 300 600
C	Промышленное применение, без ограничений	150 300 600
D	Промышленные сферы применения, оборудование с ограниченными рабочими характеристиками (ограниченные параметры)	300 600

Выбор изоляции для электрооборудования низковольтных систем

Расчеты воздушных путей и путей утечки проводятся согласно DIN EN 60664-1/ VDE 0110-1.

Эта часть является стандартом, основанным на МЭК 60664, и содержит предписания по выбору изоляции для электрооборудования низковольтных систем. Стандарт распространяется на оборудование, используемое на высоте до 2000 м над уровнем моря. В первую очередь данный стандарт по безопасности должен использоваться техническими комитетами, но может применяться и под личную ответственность, если для используемого оборудования отсутствуют какие-либо предписания. В данном каталоге цитируются международные или европейские стандарты, содержащие предписания по выбору изоляции согласно DIN EN 60664/VDE 0110-1.

Координация изоляции

Диэлектрические характеристики изоляции выбираются в соответствии с типом эксплуатации оборудования и параметрами окружающей среды. При этом применяются отдельные требования к воздушным зазорам, путям утечки и прочности изоляции. При расчете воздушных зазоров следует учитывать величину ожидаемых перенапряжений, параметры устройств защиты от импульсных перенапряжений и степень загрязненности места расположения устройства. Воздушные зазоры определяются для ожидаемых значений внешних и внутренних перенапряжений. Перенапряжения группируются по категориям. Числовое значение категории указывает на выдерживаемое импульсное перенапряжение и величину требуемого воздушного зазора. Категории перенапряжения (от I до IV), основанные прежде всего, на статистических данных, используются для электрооборудования, питающегося непосредственно от низковольтных цепей. Далее используются определения каждой категории, взятые из стандарта DIN EN 60664/VDE 0110-1.

Воздушные зазоры можно рассчитать по данным таблицы 2, в которой приведены минимальные значения для воздушных зазоров в зависимости от однородности поля (вариант А – неоднородное поле, вариант В – однородное поле).

Оборудование с воздушными зазорами,

указанными в варианте А, может при любых условиях выдерживать соответствующие импульсные напряжения, т.е. может применяться без последующей проверки. Значения, указанные в варианте В, соответствуют идеальным условиям. Промежуточные значения (между вариантами А и В) требуют проведения испытаний на импульсные напряжения.

При определении путей утечки необходимо учитывать рабочее напряжение, характеристики изоляционных материалов, степень загрязнения и меры, предпринимаемые для защиты от загрязнения.

Влияние загрязнения учитывается при определении воздушных зазоров и путей утечки вводом степеней загрязнения от 1 до 3.

Пути утечки определяются исходя из рабочего напряжения или номинального напряжения сети с учетом расчетного напряжения. Минимальные пути утечки приведены в таблице 4 для различных степеней загрязнения в зависимости от расчетного напряжения.

Если в технических описаниях изделий отсутствуют дополнительные указания, то для представленных в этом каталоге расчеты проводятся в соответствии с директивой DIN EN 60664-1/VDE 0110-1 для категории перенапряжения III и степени загрязнения 3.

Категории перенапряжения I - IV

– Оборудование **категории перенапряжения IV** предназначено для подключения к клеммам комплектного устройства.

Примечание: например, счетчики электроэнергии и первичные устройства защиты от сверхтоков.

– Оборудование **категории перенапряжения III** предназначено для использования в стационарных электрических установках здания и в системах, к надежности и готовности которых предъявляются особые требования.

Примечание: например, автоматические выключатели и устройства промышленного назначения, находящиеся в длительном контакте со стационарными установками.

– Оборудование **категории перенапряжения II** – это оборудование, питающееся от стационарных установок здания.

Примечание: бытовые электроприборы, портативные устройства и другое аналогичное

оборудование.

– Оборудование **категории перенапряжения I** предназначено для подключения к цепям питания, в которых для ограничения перенапряжений используется минимально допустимый набор устройств защиты.

Степени загрязнения 1 - 4

Для определения воздушных зазоров и путей утечки, используются следующие четыре степени загрязнения места расположения оборудования:

– **Степень загрязнения 1**

Нет загрязнения, либо присутствуют только сухие непроводящие вещества, не оказывающие никакого влияния на работоспособность оборудования.

– **Степень загрязнения 2**

Загрязнение только непроводящими веществами. Допускается кратковременное возникновение проводимости при выпадении конденсата.

– **Степень загрязнения 3**

Загрязнение токопроводящими веществами, либо загрязнение сухими непроводящими веществами, которые становятся проводящими при выпадении конденсата.

– **Степень загрязнения 4**

В течение длительного времени возможно проведение электричества, в результате высокой влажности, дождя или отложения пыли.

Изоляционный материал

По DIN EN 60664/VDE0110-1 изоляционные материалы подразделяются на четыре группы согласно трекинг-индексам (СТИ), которые указаны в МЭК 60112 в решении А. Четыре группы:

Изоляционные материалы группы I: $600 \leq \text{СТИ}$;

Изоляционные материалы группы II: $400 \leq \text{СТИ} < 600$;

Изоляционные материалы группы IIIa: $175 \leq \text{СТИ} < 400$;

Изоляционные материалы группы IIIb: $100 \leq \text{СТИ} < 175$.

Сравнительные крекинг-индексы определяются по DIN МЭК 60112 при испытании специально подготовленных образцов раствором А.

Контрольные крекинг-индексы (PTI) используются в качестве подтверждения параметров используемых изоляционных материалов относительно токов утечки.

Расчет воздушных зазоров

Схема расчета величины воздушных зазоров

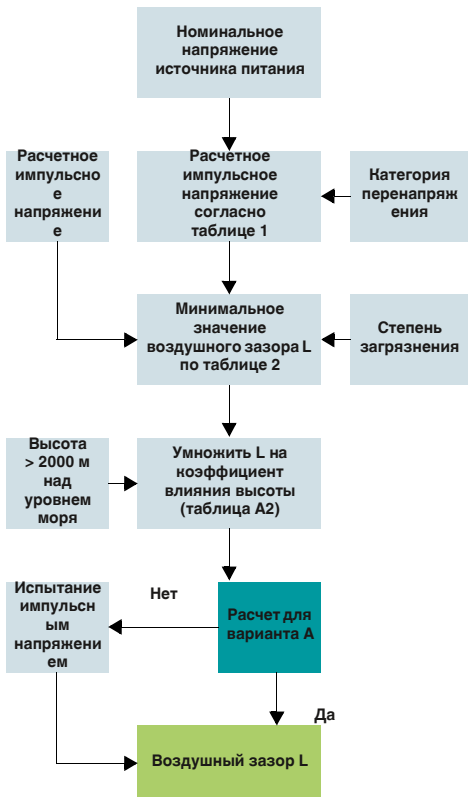

Расчетные импульсные перенапряжения для оборудования, питающегося непосредственно от низковольтной сети (выдержка из таблицы 1)

Номинальное напряжение сети питания ¹⁾ (сеть по МЭК 60038 ³⁾)		Фазное напряжение изменяется от номинального напряжения переменного или постоянного тона до	Расчетное импульсное напряжение ²⁾ [В]			
Трёхфазное [В]	Однофазное [В]		Категория перенапряжения ⁴⁾			
			I	II	III	IV
		50	330	500	800	1500
		100	500	800	1500	2500
		150	800	1500	2500	4000
230/400	277/480	300	1500	2500	4000	6000
400/690		600	2500	4000	6000	8000
1000		1000	4000	6000	8000	12000

¹⁾ При использовании низковольтных сетей, напряжение которых отличается от стандартных значений, см. приложение В.

²⁾ Оборудование, для которого допустимы данные расчетные импульсные перенапряжения, можно использовать в системах, соответствующих требованиям МЭК 60364-4-443.

³⁾ Наклонная черта "/" обозначает трехфазную четырехпроводную систему. Нижнее значение соответствует фазному напряжению, верхнее - линейному напряжению. Если указано только одно значение, то оно относится к трехфазной трехпроводной системе и обозначает линейное напряжение.

⁴⁾ Расшифровка категорий перенапряжения приведена в 2.2.2.1.1.

Минимальные воздушные зазоры для расчета перенапряжений (выдержка из таблицы 2)

Рекомендуемое импульсное перенапряжение ¹⁾ [кВ]	Условие А неоднородное поле (см. 3.15)			Условие В однородное поле (см. 3.14)		
	Степень загрязнения ⁶⁾					
	1 [мм]	2 [мм]	3 [мм]	1 [мм]	2 [мм]	3 [мм]
0,33 ²⁾	0,01	0,2 ^{3) 4)}	0,8 ⁴⁾	0,01	0,2 ^{3) 4)}	0,8 ⁴⁾
0,40	0,02			0,02		
0,5 ²⁾	0,04			0,04		
0,60	0,06			0,06		
0,80 ²⁾	0,10			0,10		
1,0	0,15			0,15		
1,2	0,25	0,25		0,2		
1,5 ²⁾	0,5	0,5		0,3	0,3	
2,0	1,0	1,0	1,0	0,45	0,45	
2,5 ²⁾	1,5	1,5	1,5	0,6	0,6	
3,0	2,0	2,0	2,0	0,8	0,8	
4,0 ²⁾	3	3	3	1,2	1,2	1,2
5,0	4	4	4	1,5	1,5	1,5
6,0 ²⁾	5,5	5,5	5,5	2	2	2
8,0 ²⁾	8	8	8	3	3	3
10	11	11	11	3,5	3,5	3,5
12 ²⁾	14	14	14	4,5	4,5	4,5
15	18	18	18	5,5	5,5	5,5
20	25	25	25	8	8	8
25	33	33	33	10	10	10
30	40	40	40	12,5	12,5	12,5
40	60	60	60	17	17	17
50	75	75	75	22	22	22
60	90	90	90	27	27	27
80	130	130	130	35	35	35
100	170	170	170	45	45	45

¹⁾ Это напряжение

– для функциональной изоляции: максимальное значение воздушного пути для ожидаемого импульсного напряжения
– для основной изоляции, подверженной непосредственному влиянию переходных импульсных перенапряжений низковольтной сети: расчетное импульсное напряжение для оборудования;
– максимальное импульсное напряжение, которое может возникнуть в цепи;

²⁾ Рекомендуемые значения

³⁾ Для печатных плат действуют значения при степени загрязнения 1, указанные в таблице 4, при этом значения должны быть не менее 0,04 мм.

⁴⁾ Минимальные воздушные зазоры при степенях загрязнения 2 и 3 рассчитываются в зависимости от путей утечки с учетом возможного их уменьшения из-за влажности

⁵⁾ Для устройств и электрических цепей внутри оборудования, на которые могут повлиять импульсные перенапряжения, данные значения можно интерполировать.

⁶⁾ Расстояние для степени загрязнения 4 такое же, как и при степени загрязнения 3, за исключением того, что минимальный воздушный зазор должен составлять 1,6 мм.

Коэффициенты влияния высоты (выдержка из таблицы А.2)

Высота, м	Нормальное давление воздуха кПа	Множитель для зазоров
2000	80,0	1,00
3000	70,0	1,14
4000	62,0	1,29
5000	54,0	1,48
6000	47,0	1,70
7000	41,0	1,95
8000	35,5	2,25
9000	30,5	2,62
10000	26,5	3,02
15000	12,0	6,67
20000	5,5	14,50

Определение путей утечки

Схема определения путей утечки

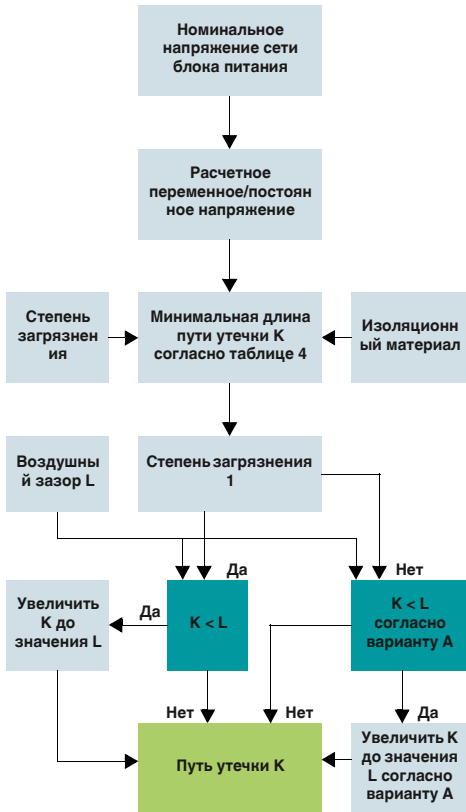

Однофазные трех- или двухпроводные системы переменного или постоянного тока (выдержка из таблицы 3а)

Номинальное напряжение источника питания (сети) *)	Напряжения для таблицы 4	
	для изоляции фазы от фазы ¹⁾	для изоляции фазы от земли ¹⁾
	Все системы	
[В]	[В]	[В]
12,5	12,5	-
24	25	-
25	32	-
30	32	-
42	50	-
48	50	-
50 **)	50	-
60	63	-
30-60	63	32
100 **)	100	-
110	125	-
120	125	-
150 **)	160	-
220	250	-
110-220	250	125
220-240	250	125
300 **)	320	-
220-440	500	250
600 **)	630	-
480-960	1000	500
1000 **)	1000	-

¹⁾ Уровень изоляции между фазой и землей для незаземленных систем или систем с заземленными открытыми проводящими частями, равен уровню изоляции между фазами, так как рабочее напряжение между любой фазой и землей на практике может достигать полного (линейного) напряжения между фазами. Причина этого в том, что фактическое напряжение относительно земли определяется активным сопротивлением изоляции и емкостным сопротивлением каждой фазы относительно земли; таким образом, низкое (допустимое) сопротивление изоляции одной из фаз создает "эффект земли" и увеличивает напряжение между двумя остальными фазами и землей до полного напряжения между фазами.
^{*)} Отношение между величинами напряжений указано в 2.2.1.
^{**)} Эти значения соответствуют значениям в таблице 1.

Трехфазные четырех- или трехпроводные системы переменного тока (выдержка из таблицы 3б)

Номинальное напряжение источника питания (сети) *)	Напряжения для таблицы 4		
	для изоляции фазы от фазы	Изоляция фазы от земли	
		Трехфазные четырехпроводные системы с заземленной нейтралью ²⁾	Трехфазные трехпроводные системы, незаземленные ¹⁾ или с заземленной фазой
[В]	[В]	[В]	[В]
60	63	32	63
110/120/127	125	80	125
150 **)	160	-	160
208	200	125	200
220/230/240	250	160	250
300 **)	320	-	320
380/400/415	400	250	400
440	500	250	400
480/500	500	320	500
575	630	400	630
600 **)	630	-	630
660/690	630	400	630
720/830	800	500	800
960	1000	630	1000
1000 **)	1000	-	1000

¹⁾ Уровень изоляции между фазой и землей для незаземленных систем или систем с заземленными открытыми проводящими частями равен уровню изоляции между фазами, так как рабочее напряжение между любой фазой и землей на практике может достигать полного (линейного) напряжения между фазами. Причина этого в том, что фактическое напряжение относительно земли определяется активным сопротивлением изоляции и емкостным сопротивлением каждой фазы относительно земли; таким образом, низкое (допустимое) сопротивление изоляции одной из фаз создает "эффект земли" и увеличивает напряжение между двумя остальными фазами и землей до полного напряжения между фазами.
²⁾ Для оборудования, подключение которого к трехфазной сети возможно и по четырехпроводной и по трехпроводной схеме, с заземлением и без него, используйте только величины, указанные для трехпроводной схемы.
^{*)} Отношение между величинами напряжений указано в 2.2.1.
^{**)} Эти значения соответствуют значениям в таблице 1.

Пути утечки для предотвращения отказов оборудования после возникновения токов утечки (выдержка из таблицы 4)

Напряжение ¹⁾	Минимальная длина пути утечки									
	Печатные платы			Степень загрязнения						
	Степень загрязнения			1			2			
Эффективное значение [В]	1		2	1			2			3
	Все группы изоляционных материалов	Все группы изоляционных материалов, кроме IIIb		Все группы изоляционных материалов	Группа изоляционных материалов			Группа изоляционных материалов		
	[мм]	[мм]	[мм]	I	II	III	I	II	III ²⁾	[мм]
10	0,025	0,04	0,08	0,40	0,40	0,40	1,00	1,00	1,00	
12,5	0,025	0,04	0,09	0,42	0,42	0,42	1,05	1,05	1,05	
16	0,025	0,04	0,10	0,45	0,45	0,45	1,10	1,10	1,10	
20	0,025	0,04	0,11	0,48	0,48	0,48	1,20	1,20	1,20	
25	0,025	0,04	0,125	0,50	0,50	0,50	1,25	1,25	1,25	
32	0,025	0,04	0,14	0,53	0,53	0,53	1,30	1,30	1,30	
40	0,025	0,04	0,16	0,56	0,80	1,10	1,4	1,6	1,8	
50	0,025	0,04	0,18	0,60	0,85	1,20	1,5	1,7	1,9	
63	0,040	0,63	0,20	0,63	0,90	1,25	1,6	1,8	2,0	
80	0,063	0,10	0,22	0,67	0,95	1,3	1,7	1,9	2,1	
100	0,10	0,16	0,25	0,71	1,00	1,4	1,8	2,0	2,2	
125	0,16	0,25	0,28	0,75	1,05	1,5	1,9	2,1	2,4	
160	0,25	0,40	0,32	0,80	1,1	1,6	2,0	2,2	2,5	
200	0,40	0,63	0,42	1,00	1,4	2,0	2,5	2,8	3,2	
250	0,56	1,00	0,56	1,25	1,8	2,5	3,2	3,6	4,0	
320	0,75	1,60	0,75	1,60	2,2	3,2	4,0	4,5	5,0	
400	1,00	2,00	1,00	2,00	2,8	4,0	5,0	5,6	6,3	
500	1,30	2,50	1,30	2,50	3,6	5,0	6,3	7,1	8,0	
630	1,80	3,20	1,8	3,2	4,5	6,3	8,0	9	10,0	
800	2,40	4,00	2,4	4,0	5,6	8,0	10,0	11	12,5	
1000	3,20	5,00	3,2	5,0	7,1	10	12,5	14	16,0	
1250			4,2	6,3	9	12,5	16	18	20	
1600			5,6	8	11	16	20	22	25	
2000			7,5	10	14	20	25	28	32	
2500			10	12,5	18	25	32	36	40	
3200			12,5	16	22	32	40	45	50	
4000			16	20	28	40	50	56	63	
5000			20	25	36	50	63	71	80	
6300			25	32	45	63	80	90	100	
8000			32	40	56	80	100	110	125	
10000			40	50	71	100	125	140	160	

¹⁾ Это напряжение а) для функциональной изоляции б) для основной и дополнительной изоляции цепей, запитываемых непосредственно от сети низкого напряжения: напряжение, пересчитанное по таблицам 3а и 3б из номинального напряжения изоляции; в) для основной и дополнительной изоляции систем, устройств и внутренних цепей, не запитываемых непосредственно от сети максимальное эффективное: значение напряжения в системе, устройстве или внутренней цепи, которое может возникнуть при расчетном напряжении и наиболее неблагоприятных внешних условиях.
²⁾ Материалы группы изоляции IIIb не рекомендуется применять при степени загрязнения 3 и напряжении свыше 630 В.

Испытание изоляции

МЭК 60947-7-1/-2/UL 1059

Данное испытание является электрическим испытанием, доказывающим наличие достаточных путей утечки.

Достаточность расстояния между потенциалами двух соседних клеммных блоков, а также между электротехнической клеммой и монтажной рейкой проверяется подачей соответствующего контрольного напряжения.

Расчетное напряжение **изоляции (U_i)**

- это значение эффективного напряжения или значение постоянного напряжения, которое может подаваться продолжительное время при использовании согласно предписанию.

Расчетное изоляционное напряжение U_i [В]	Испытательное напряжение (эффективн.) [В]
$U_i \leq 60$	1000
$60 < U_i \leq 300$	1500
$300 < U_i \leq 690$	1890
$690 < U_i \leq 800$	2000
$800 < U_i \leq 1000$	2200
$1000 < U_i \leq 1500$	

Контрольное напряжение должно выдерживаться 60 секунд. За основу берется сочетание из приведенной таблицы.

МЭК 60947-7-1/-2

При проведении испытания не должно произойти перекрытия или пробоя. Токи утечки должны составлять менее 100 мА.

UL 1059

Контрольное напряжение = $1000 \text{ В} + 2 \times \text{расчетное напряжение изоляции } U_i$.

Все электротехнические клеммы Phoenix Contact с номинальным напряжением изоляции 800 В прошли испытание изоляции с 2000 В ~.

Испытание импульсным напряжением

МЭК 60947-7-1/-2

При помощи испытания импульсным напряжением выявляются доказательства достаточно большого воздушного зазора между двумя соседними потенциалами.

Для этого испытания импульсным напряжением проводится на каждом полюсе в зависимости от расчетного напряжения изоляции пять раз с интервалом мин. 1 с.

Наблюдают за расстоянием между соседними клеммными блоками или между электротехнической клеммой и шиной.

Непреднамеренные пробои во время испытания не допускаются.

Расчетное импульсное напряжение для электротехнических клемм компании

Phoenix Contact составляет 6 или 8 кВ. Таким образом подтверждается безопасность эксплуатации клемм при документированном расчетном напряжении.

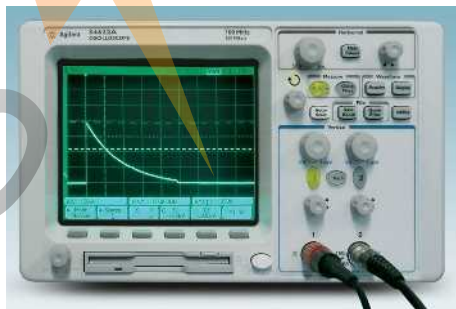

Осциллограф показывает временную развертку импульсов напряжения.

Проверка падения напряжения

МЭК 60947-7-1/-2

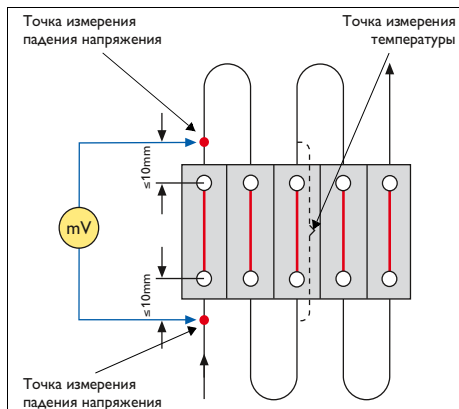

Отвод напряжения на винтовой клемме

К каждой точке подключения клеммного блока можно подсоединять от одного до нескольких проводов в зависимости от технологии подсоединения. Перенос тока сильно зависит от электрического сопротивления между проводником и токоведущей шиной.

Высококачественные контакты обеспечивают газоплотное соединение. Только так можно гарантировать долговременное надежное соединение. Поэтому данное электрическое испытание устанавливает падение напряжения на клеммном блоке (две точки подключения). Таким образом можно выяснить значение переходного сопротивления и качество контакта.

К электротехническим клеммам подсоединяются проводники с расчетным сечением. Для проведения измерений на клемму подается контрольный постоянный ток, соответствующий 0,1 допустимой нагрузки по току расчетного сечения. Падение напряжения измеряется на расстоянии ≤ 10 мм от середины точки подключения (см. рисунок).

При приблизительной температуре 20 °C падение напряжения до и после испытания не должно превышать 3,2 мВ на каждый клеммный блок или в 1,5 раза измеренного до начала испытания значения.

Значения электротехнических клемм Phoenix Contact составляют 60 % от указанных в стандарте значений.

Расчетное сечение в [мм²]	Максимальная нагрузочная способность по току [A]	Расчетное сечение AWG	Максимальная нагрузочная способность по току [A]
0,2	4	24	4
0,5	6	20	8
0,75	9	18	10
1	13,5	-	-
1,5	17,5	16	16
2,5	24	14	22
4	32	12	29
6	41	10	38
10	57	8	50
16	76	6	67
35	125	2	121
50	150	0	162
95	232	0000	217
150	309	00000	309
240	415	500 MCM	415

Испытание на нагревание

МЭК 60947-7-1/-2/UL 1059

Нагревание клеммного блока должно быть по возможности низким.

Для этого должно быть низким переходное сопротивление. В данном испытании документируется нагревание при комнатной температуре под нагрузкой контрольным током.

МЭК 60947-7-1/-2

На одну рейку устанавливаются горизонтально пять клемм и подсоединяются в ряд при помощи проводов расчетного сечения длиной 1 м или 2 м. Для проведения измерений на клемму подается контрольный ток в

соответствии с допустимой нагрузкой по току расчетного сечения.

Документируется нагревание средней клеммы (см. рис. контроль падения напряжения, стр. 612).

Исходя из температуры помещения приблизительно 20 °С, допустимо нагревание клеммы макс. на 45 К. Дополнительно после этого на клемме необходимо провести контроль падения напряжения.

UL 1059

Данный метод в основном соответствует испытанию МЭК, но с

другой длиной проводников. Три клеммы монтируются рядом друг с другом в горизонтальном положении. Измерение производится при температуре окружающей среды 25 °С, при этом допустимо максимальное нагревание в 30 К (измеряется как можно ближе к точке подключения). Благодаря высококачественным материалам контактов электротехнических клемм от Phoenix Contact все технологии подсоединения показывают меньшие значения нагревания, чем это определено в стандарте.

Допустимая нагрузка по току

Стандарт МЭК 60947-7-1/EN 60947-7-1/DIN VDE 0611-1 определяет испытательные токи для сечений проводников, указанных в представленной таблице. Испытательные токи приводятся вместе с сечениями отдельных клемм. Типовые испытания блоков клемм проводятся в соответствии с этими данными.

Испытательные токи согласно МЭК 60947-7-1/EN 60947-7-1, таблица 5

Расчетное сечение	[мм ²]	0,2	0,5	0,75	1,0	1,5	2,5	4	6	10	16
Испытательный ток	[А]	4	6	9	13,5	17,5	24	32	41	57	76
Расчетное сечение	[мм ²]	25	35	50	70	95	120	150	185	240	300
Испытательный ток	[А]	101	125	150	192	232	269	309	353	415	520

Базовая кривая и кривая изменения характеристик в зависимости от температуры

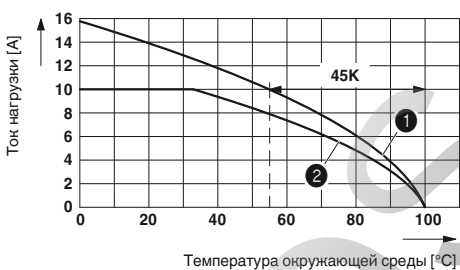

- ① = базовая кривая
- ② = кривая изменения характеристик

Для определения нагрузочной способности по току вставные модульные клеммные блоки с различным количеством полюсов последовательно соединяются проводниками одинакового сечения. При практическом расчете кривой изменения характеристик нагрузочная способность по току измеряется для вставных модульных клеммных блоков в соответствии с

DIN EN 60512-5-1. Максимальное повышение температуры контролируемого образца определяется после подачи тока требуемого значения (например, 10 А, 17,5 А, 24 А или 32 А) и установления температурного равновесия.

Принимая во внимание верхнее предельное значение температуры, которое в данном случае составляем 100 °С, из полученных значений получается кривая изменения характеристик в зависимости от температуры окружающей среды ("базовая кривая").

Скорректированная кривая нагрузочной способности составляется в соответствии с DIN EN 60512-5-2. При этом согласно этому стандарту допустимый ток нагрузки рассчитывается, как 0,8 от

соответствующего базового тока. Этот коэффициент "... учитывает имеющиеся в контактах разъемов утечки, а также погрешности измерения температуры, вносимые измерительными устройствами...". Для большинства продукции в данном каталоге кривые изменения характеристик, приводятся для 2-, 5-, 10- и 15-полюсных вариантов.

SCCR – Short Circuit Current Rating (ток короткого замыкания)**SCCR – Short Circuit Current Rating (ток короткого замыкания)**

Стандартом NEC (National Electrical Code) от апреля 2006 г. устанавливаются требования по стойкости к токам короткого замыкания для промышленных систем управления. Допустимый ток короткого замыкания SCCR (Short Circuit Current Rating) можно вычислить с помощью UL 508A. В США данному требованию должны соответствовать все сети электроснабжения, а также цепи систем управления всех промышленных установок. В UL 508A – таблица SB 4.1 указаны стандартные значения токов для компонентов, отсутствующих в спецификации. Согласно данной таблице электротехническим клеммам

соответствует ток короткого замыкания 10 кА. Компания Phoenix Contact поставляет широкий ассортимент изделий, характеристики которых существенно превышают требования SCCR. Электротехническим клеммам системы CLIPLINE complete согласно SCCR соответствуют токи 100 кА.

Подробно значения SCCR для электротехнических клемм от Phoenix Contact перечислены в документе UL под номером E60425. Этот документ хранится в базе данных UL и может быть просмотрен по следующему адресу:

<http://database.ul.com/cgi-bin/XYV/template/LISEXT/1FRAME/index.html>

Технические указания - клеммы с держателями предохранителей

Клеммы с держателями предохранителей, связанное расположение

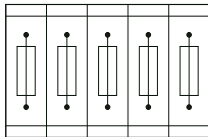

Блок из пяти клемм с держателями предохранителя

Отдельно установленные клеммы с держателями предохранителей

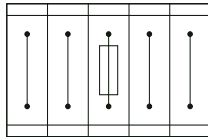

Блок из одной клеммы с держателем предохранителя и четырех проходных клемм

Внимание!

Держатели предохранителя должны выбираться с учетом макс. рассеиваемой мощности, которая не должна быть меньше тепловой мощности, выделяемой вставленным в держатель предохранителем. В зависимости от назначения и способа установки клеммы необходимо убедиться, что допустимая температура предохранителя соответствует условиям эксплуатации.

Высокая температура окружающей среды оказывает на блоки предохранителей дополнительную нагрузку. Поэтому в таких случаях необходимо соответствующим образом учитывать смещение значения расчетного тока.

Макс. рассеиваемая мощность при 23 °C (в соответствии с DIN EN 60947-7-3:2009-4)

При подборе вставок с плавкими предохранителями необходимо убедиться, что указанная максимальная рассеиваемая мощность не превышает. Руководствуйтесь указаниями изготовителей предохранителей.

Вставки с плавкими предохранителями размером 5 x 20 мм, согласно DIN EN 60947-7-3:2009-4

Характеристики рассеиваемой мощности других типов клемм с держателями предохранителей можно найти по ссылке phoenixcontact.net/products

¹⁾ Расчетное импульсное напряжение определяется выбранным блоком предохранителей.

Клеммы и штекеры	U ¹⁾ [В]	Защита от перегрузки		за исключением защиты от коротких замыканий		I _{макс.} [А]
		Одиночная установка	Установка в блоке	Одиночная установка	Установка в блоке	
P-FU 5X20-5	400	1,6 Вт	1,6 Вт	4,0 Вт	2,5 Вт	6,3
P-FU 5 x 20	400	1,6 Вт	1,6 Вт	4,0 Вт	2,5 Вт	6,3
PT 4-HESI (5 x 20)	400	1,6 Вт	1,6 Вт	4,0 Вт	2,5 Вт	6,3
UT 4-HESI (5 x 20)	500	1,6 Вт	1,6 Вт	4,0 Вт	2,5 Вт	6,3
ST 4-HESI (5 x 20)	500	1,6 Вт	1,6 Вт	4,0 Вт	2,5 Вт	6,3
ZFK 6-DREHSI (5 x 20)	800	4,0 Вт	2,5 Вт	4,0 Вт	4,0 Вт	6,3
QTC 2,5-HESI (5 x 20)	500	1,6 Вт	1,6 Вт	4,0 Вт	2,5 Вт	6,3
UK 10-DREHSI	800	4,0 Вт	2,5 Вт	4,0 Вт	4,0 Вт	10
USIG со штекером ST-SI	500	2,5 Вт	2,5 Вт	4,0 Вт	4,0 Вт	6,3
UK-SI	400	1,6 Вт	1,6 Вт	4,0 Вт	2,5 Вт	6,3
UK 5-HESI	800	2,5 Вт	2,5 Вт	4,0 Вт	2,5 Вт	6,3
UKK 5-HESI (5 x 20)	400	2,5 Вт	1,6 Вт	4,0 Вт	2,5 Вт	6,3
UK 4-TG со штекером ST-SI-UK 4	250	1,6 Вт	1,6 Вт	4,0 Вт	1,6 Вт	6,3

Вставки с плавкими предохранителями размером 6,3 x 32 мм, согласно DIN EN 60947-7-3:2009-4

Характеристики рассеиваемой мощности других типов клемм с держателями предохранителей можно найти по ссылке phoenixcontact.net/products

UT 6-HESI (6,3 x 32)	630	2,5 Вт	2,5 Вт	4,0 Вт	2,5 Вт	10
ST 4-HESI (6,3 x 32)	500	2,5 Вт	2,5 Вт	4,0 Вт	2,5 Вт	10
ZFK 6-DREHSI (6,3 x 32)	500	2,5 Вт	2,5 Вт	4,0 Вт	2,5 Вт	10
UK 10-DREHSI	400	2,5 Вт	2,5 Вт	4,0 Вт	2,5 Вт	10
USIG со штекером ST1-SI	500	2,5 Вт	2,5 Вт	4,0 Вт	2,5 Вт	10
UK 6,3-HESI	500	2,5 Вт	1,6 Вт	4,0 Вт	2,5 Вт	10
UKK 5-HESI (6,3 x 32)	400	2,5 Вт	1,6 Вт	4,0 Вт	2,5 Вт	10

Стойкость к кратковременным токам

МЭК 60947-7-1/-2

На практике клеммные блоки должны выдерживать также и токи коротких замыканий до момента, когда предохранительное устройство отключит подачу тока. Это может продолжаться до нескольких десятых секунды.

Для проведения испытания электротехническая клемма монтируется на крепежное основание, к ней подсоединяется проводник расчетного сечения.

На клеммные блоки с защитными проводами три раза по одной секунде подается плотность тока в 120 А/мм² расчетного сечения.

Требования считаются выполненными, если после испытания остаются

неповрежденными отдельные части и возможно дальнейшее использование.

Перед тестом и после него проводится проверка падения напряжения. При этом падение напряжения до и после испытания не должно превышать 3,2 мВ на каждый клеммный блок или в 1,5 раза измеренного до начала испытания значения.

Клеммы многоамперного тока 240 мм² компании Phoenix Contact выдерживают контрольный токовый импульс в 28800 А в течение одной секунды без изменения качества клеммы.



Высочайшая безопасность контактирования даже при экстремальной перегрузке – на примере вставной клеммы с пружинным усилием.

Испытание на старение

МЭК 60947-7-1/-2

С точки зрения продолжительности эксплуатации важной характеристикой электротехнических клемм является поведение при старении.

В данном испытании подтверждается качество контактирования при имитации старения.

При имитации многолетнего использования пять клеммных блоков устанавливаются на монтажную рейку в горизонтальном положении и подсоединяются в ряд проводниками с расчетным сечением. На соединенных проводниках длиной от 300 мм электротехнических клеммах измеряется падение напряжения. Нижний порог температуры в кондиционном шкафу устанавливается на 20 °С, верхний порог на 85 °С. Во время нагрева и 10-минутной фазы поддержания максимальной температуры на них подается расчетный ток. Это позволяет обозначить макс. допустимую температуру эксплуатации испытуемого объекта (макс. 130 °С). Затем следует фаза остывания. Падение напряжения измеряется после 24 циклов в остывшем состоянии (прибл. 20 °С). В общей сложности испытание состоит из 192 циклов.

Падение напряжения может составлять 3,2 мВ в начале испытания, до 4,8 мВ во время или после испытания или в 1,5 раза

превышать измеренные значения после 24 измерений.

Электротехнические клеммы Phoenix Contact созданы для продолжительной эксплуатации даже при неблагоприятных температурных условиях. Применяемые пластмассы и металлы имеют достаточный резерв безопасности.

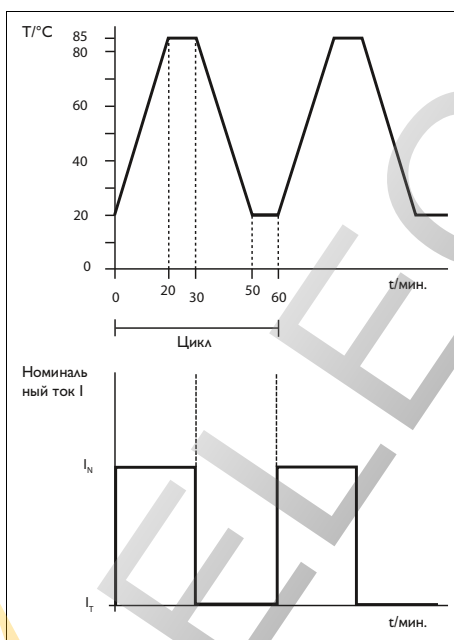

Сила тока и температура в зависимости от времени

Коррозионное испытание

DIN 50018

Важное значение металлических частей электрических соединений становится особенно актуальным при использовании в агрессивной среде. Защищенные от коррозии зоны контакта являются условием получения высокоэффективных, низкоомных соединений. Следующая методика описывает испытание на коррозионную стойкость в климате с образованием конденсата в сернистой атмосфере. В ходе испытания образуются кислые соединения с $\text{pH} < 7$, агрессивно воздействующие на метал. поверхности. В испытательную камеру подается два литра дистиллированной воды и один литр газа SO_2 . При температуре 40 °С в течение теста образуется сернистая кислота.

После восьми часов испытания образцы сохнут в течение 16 часов с открытой дверцей. По окончании испытания образцы подвергаются как визуальному контролю, так и измерениям переходного сопротивления, для более точного определения влияния данного коррозионного испытания на контакты. Электротехнические клеммы компании Phoenix Contact обеспечивают высококачественное газоплотное соединение, которое не подвергается влияниям даже агрессивных сред.



Испытания на стойкость к воздействиям окружающей среды

МЭК 60068-2-42/43

Механический и электрический срок службы электротехнических клемм напрямую зависит от используемых материалов и изоляторов. Для оценки климатических воздействий на электрические соединения электротехнические клеммы подвергаются различным исследованиям с моделированием условий окружающей среды. Данное испытание проводится как с местами контакта проводников, так и с местами разрезания изоляции и контрольными контактами. В качестве критериев оценки выступают проходные сопротивления, прочность крепления

проводника и оптическая оценка мест контакта после проведения соответствующих испытаний.

- 10-дневное хранение в агрессивной промышленной атмосфере с содержанием SO_2 при 25 °C и влажности воздуха 75%
- 4-дневное хранение в агрессивной атмосфере с содержанием H_2S при 25 °C и влажности воздуха 75% .

Проходное сопротивление после проведения испытаний не должно превышать изначального значения более чем в 1,5 раза. Клемма должна функционировать без ограничений.

Благодаря использованию стойких к коррозии высококачественных сплавов меди достигается высокий стандарт качества электротехнических клемм компании Phoenix Contact.

Солевой туман

МЭК 60068-2-11/-52

Особенно в судостроении технические компоненты постоянно подвергаются влиянию коррозионной атмосферы. Содержание соли в воздухе в сочетании с повышенной влажностью предъявляет высокие требования к используемым материалам. Согласно вышеназванному стандарту возможно моделирование воздействия морского климата.

Устойчивость материалов проверяется при помощи солевого тумана в разъемной атмосфере. Для этого образцы помещаются в тестовую камеру и дозированно обрабатываются 5-процентным раствором хлористого натрия ($NaCl$; значение pH $6,5 - 7,2$) при температуре 35 °C в течение 96 часов.

По окончании испытания образцы подвергаются как визуальной проверке, так и электрической проверке, для более точного определения влияния данного коррозионного испытания на контакты.

Электротехнические клеммы Phoenix Contact со всеми технологиями подключения создают газонепроницаемое соединение. Это значит, что место контакта защищено от коррозии даже при экстремальных климатических условиях.



Испытание на воздействие перепадов температуры

DIN EN 60352 T4

Как упомянуто в начале, в производственном процессе часто возникают быстрые смены температуры вблизи источников тепла и холода. Данное испытание позволяет проверить качество контакта точки подключения при быстрой смене температуры.

Для проведения испытания пять электротехнических клемм монтируются на крепежное основание, к ним подсоединяются проводники расчетного сечения. Конструкция подвергается быстрым сменам температуры с использованием двух камер. Температуры соответствуют верхней и нижней границам температур электротехнической клеммы. Как правило температурный диапазон составляет от $-55\text{ }^{\circ}\text{C}$ до $+100\text{ }^{\circ}\text{C}$. Время нахождения в каждой температурной камере составляет 45 минут, а смена температуры происходит в течение нескольких секунд. Это повторяется в течение 100 циклов.

Требования считаются выполненными, если после испытания остаются неповрежденными отдельные части и возможно дальнейшее использование.



После охлаждения до комнатной температуры проводится проверка падения напряжения. Электротехнические клеммы Phoenix Contact имеют постоянные хорошие температурные качества благодаря использованию высококачественных материалов.

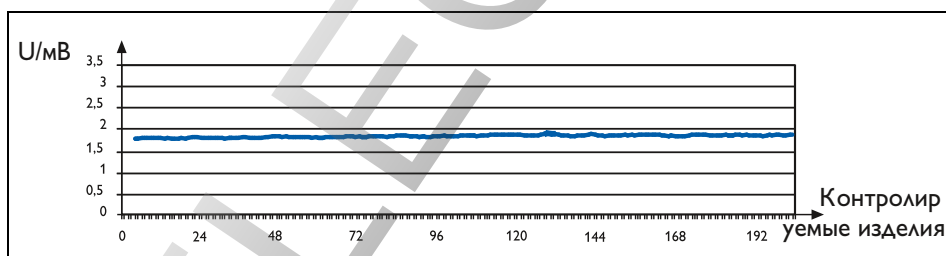

Проверка падения напряжения на 200 контролируемых изделиях после проведения теста

Испытание на вибростойкость

В соответствии с DIN EN 61373 - широкополосные шумы (чувствительность по DIN EN 50155)

В транспортной технике электротехнические клеммы всегда подвергаются вибрациям и тряске. Особенно при использовании вблизи двигателей, вращающихся приводов и осей.

Для воссоздания соответствующей действительности вибрационной нагрузки образцы подвергаются воздействию широкополосных шумовых колебаний. В следствие этого возникают соответствующие реальности движения клеммных блоков и подсоединенных проводников.

Испытания на соответствие категории 1b проходят в диапазоне частот от 5 Гц до

150 Гц. Эффективное значение ускорения составляет до $5,72 \text{ м/с}^2$. Образцы испытываются в течение 5 часов по каждой из трех осей (x, y, z).



Наряду с вибрацией производится контроль электрического контакта в течение испытания.

Электротехнические клеммы не должны иметь признаков повреждений, препятствующих дальнейшей эксплуатации. Дополнительно во время испытания не допускается прерывание контакта $> 1 \text{ мкс}$.

Электротехнические клеммы Phoenix Contact со всеми технологиями подключения соответствуют данным высоким требованиям вибростойкости.

Испытание на ударпрочность

МЭК 60068-2-27

Данное испытание проводится для выявления и документирования стойкости клеммного соединения к нерегулярно возникающим ударным нагрузкам различной силы. При этом используются значения ударных нагрузок, описанные в DIN EN 50155 или DIN EN 61373 (Европейский стандарт для применения в железнодорожном транспорте), чтобы смоделировать нагрузки, возникающие на рельсовом транспорте.

Для обозначения удара задаются ускорение и продолжительность. МЭК 60068-2-27 предписывает по три позитивных и негативных удара по всем

трем осям (X, Y, Z). Моделируемые ускорения достигают 50 м/с^2 при продолжительности удара 30 мс.

Клеммные соединения не должны иметь признаков повреждений, препятствующих дальнейшей эксплуатации. Поведение контактов на образцах контролируется во время проведения испытания. Для соответствия железнодорожному стандарту недопустимы прерывания контакта $> 1 \text{ мкс}$.

Электротехнические клеммы Phoenix Contact выдерживают данные шокковые нагрузки и подходят для применения в областях с экстремальной вибрацией.



Диаграмма удара в течение 3 мс/350 g

Испытание на вибростойкость

МЭК 60068-2-6

Данное испытание служит для проверки вибростойкости клеммного соединения под воздействием продолжительной вибрации. Контролируемый образец подвергается гармонической синусоидальной вибрации, имитирующей вращение, пульсации или знакопеременные силы. Испытание проводится по всем трем осям (x, y, z). Образец подвергается воздействию колебаний с частотами от 5 Гц до 150 Гц со скоростью одной октавы в минуту. Эффективное значение ускорения составляет до 40 м/с^2 . Образцы испытываются в течение 2 часов по каждой из трех осей (x, y, z).

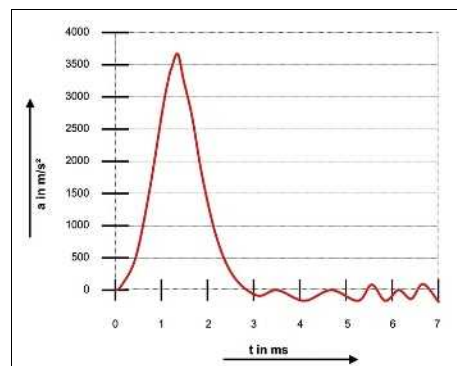
Электротехнические клеммы не должны иметь признаков повреждений, препятствующих дальнейшей эксплуатации. Дополнительно во время испытания не допускается прерывание контакта $> 1 \text{ мкс}$. До и после испытания измеряется переходное сопротивление.

Все технологии подключения соответствуют данным требованиям стандарта без прерывания электрического контакта. Поэтому они наиболее подходят для приложений с повышенными требованиями, в которых необходимо гарантировать надежную работу клеммного соединения даже при сотрясениях.

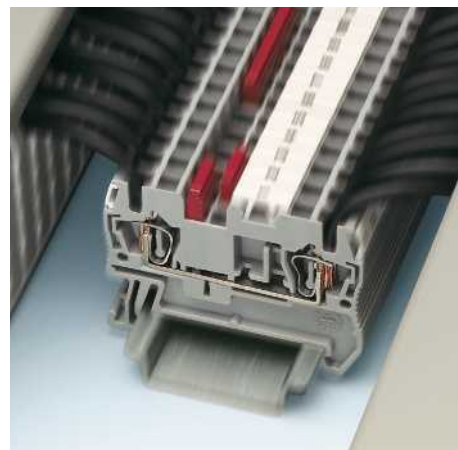

Качественные характеристики изоляционных материалов

Термопласты

Корпуса большинства поставляемых нами изолированных корпусов изготавливаются из термопластов, которые можно разделить на 2 группы: аморфные и частично кристаллические пластмассы. При изготовлении продукции из термопластов используются недорогие и экологически безопасные технологии (литье под давлением). Материал легко перерабатывается и может применяться повторно. Применение различных модифицированных материалов позволяет достичь соответствия электрических, тепловых и механических характеристик готовых изделий предъявляемым к ним высоким требованиям. Используемые термопласты не содержат галогенов, а при их горении не возникают газы, способные вместе с жидкостями создавать коррозирующие растворы. В их составе также нет силиконов, формальдегида, полихлорированного дифенила и терфенила.

Влияние температуры окружающей среды на изделия из термопластов

При длительном воздействии температуры наступает процесс так называемого термического старения пластмассы, вызывающий изменение как электрических, так и механических свойств материала. Дополнительные внешние факторы, например, излучение, механическое, электрическое и химическое воздействие, еще больше усиливают этот эффект. Специальные испытания позволяют выработать точные критерии для сравнения качественных показателей различных типов пластмасс. При изготовлении деталей из пластмассы качественные показатели можно определять только с определенной погрешностью, и конструктор должен использовать эти данные только с учетом всех обстоятельств. Стандарт МЭК 60947-7-1/EN 60947-7-1 устанавливает для электротехнических клемм значение допустимого перегрева при номинальной нагрузке, равное 45 К. Клеммы Phoenix Contact соответствуют этому требованию.

Воспламеняемость пластмасс (стандарт UL 94)

Процедура испытания на воспламеняемость определена нормой UL94 бюро по стандартизации Underwriters Laboratories (США). Она действительна для всех отраслей промышленности, включая электротехнику. Испытания пластмассовой детали проводятся в открытом пламени в вертикальном или горизонтальном положении. Уровни пожаробезопасности в порядке степени возрастания разделены на классы HB, V1, V2, V0. Результаты испытаний заносятся в так называемые "Желтые карточки" и ежегодно публикуются в справочнике компонентов и материалов **Recognized Component Directory**.

Термопласт: полиамид, неармированный, PA

Мы применяем частично кристаллический изолирующий материал полиамид, без которого невозможно представить современную электротехнику и электронику. Полиамид сертифицирован и допущен к применению многими международными организациями и комиссиями по стандартизации, такими как, CSA, KEMA, PTB, SEV, UL, VDE и уже долгое время является основным материалом, применяемым при производстве изделий.

Даже при высокой температуре этот материал прекрасно сохраняет электрические, механические, химические и другие свойства. При использовании стабилизаторов теплового старения полиамид способен выдерживать кратковременный нагрев до 200 °С. Точка плавления зависит от типа пластмассы (PA 4.6, 6.6, 6.10 и т.д.) и находится в диапазоне от 215 °С до 295 °С.

Полиамид поглощает воду из атмосферы, в среднем 2,8 % от общего объема. Однако влага содержится в материале не в форме кристаллизационной воды, а в виде химически связанных групп H₂O в молекулярной структуре. Благодаря этому полиамид сохраняет пластичность и прочность даже при температурах до -40 °С. Воспламеняемость полиамида по норме UL 94

соответствует категории от V2 до V0.

Термопласт: армированный стекловолокном полиамид, PA-F

Армирование стекловолокном придает полиамиду дополнительную жесткость и твердость и одновременно повышает температурную стойкость материала. Благодаря этому полиамид может использоваться при изготовлении устройств защиты от перенапряжений.

Влагопоглощение ниже по сравнению с неусиленным полиамидом. В остальном свойства соответствуют неармированному поликарбонату. По UL 94 категория пожаробезопасности соответствует классам от HB до V0. Полиамиды класса V0, как правило, предлагаются только черного цвета.

Термопласт: ABS

Термопластичный материал ABS применяется при изготовлении изделий, требующих наряду с высокой механической прочностью и жесткостью, также стойкости к ударным нагрузкам. Благодаря особому качеству поверхности и твердости данный тип термопласта отличается устойчивостью к химическому воздействию и образованию усталостных трещин.

Стойкость формы изделия прекрасно сохраняется даже при высоких и низких температурах. Поверхность изделий из ABS может металлизироваться, например, покрываться никелем.

Класс воспламеняемости применяемой нами формовальной массы лежит согласно предписанию UL 94 в пределах от HB до V0.

Термопласт: поливинилхлорид (ПВХ)

ПВХ устойчив к солевым растворам, слабым и концентрированным щелочам, а также к большинству разведенных и концентрированных кислот вплоть до серной кислоты и концентрированной азотной кислоты.

ПВХ является трудновоспламеняемым веществом даже без специальной обработки (V1 согласно DIN 4102 - UL 94 V0)

Характеристики	Единица измерения /ступень	Полиамид PA	Полиамид PA	Полиамид PA-GF	Полиамид PA-GF	Поликарбонат PC-GF
Температура при продолжительной эксплуатации, DIN IEC 60216	°С	≤130	≤125	120	120	130
Минимальная температура (без механической нагрузки)	°С	-60	-60	-60	-60	-60
Диэлектрическая прочность, МЭК 60243-1/ DIN VDE 0303-21	кВ/см	600	600	330	400	300
Стойкость к токам утечки, МЭК 60112 / DIN VDE 0303-1	СТ1...	600	600	550	475	175
Тропино- и термитостойкость		хорошая	хорошая	хорошая	хорошая	хорошая
Удельное объемное сопротивление МЭК 60093/VDE 0303-30; МЭК 60167/VDE 0303-31	Ω см	10 ¹²	10 ¹²	10 ¹²	10 ¹²	> 10 ¹⁴
Поверхностное сопротивление МЭК 60093/VDE 0303-30; МЭК 60167/VDE 0303-31	Вт	10 ¹⁰	10 ¹⁰	10 ¹²	10 ¹²	> 10 ¹⁴
Класс воспламеняемости согласно UL 94		V0	V2	V0	HB	V0

Характеристики изоляционного материала

МЭК 60210-1 / UL 746 В

При следующих испытаниях моделируется повышенная нагрузка на клемму в течение продолжительного времени. Поведение пластика при постоянно повышенных температурах описывается на основании его прочности на разрыв и изоляционных характеристик. В МЭК 60216 и UL 746 В заданы температурные индексы, свидетельствующие о продолжительности срока службы пластиков при тепловой нагрузке. Характерными значениями для этих двух характеристик являются

- механические в соответствии с МЭК 60216 в качестве значения TI
- электрические в соответствии с UL 746 В в качестве значения RTI.

МЭК 60216 – значение TI

Прочность на разрыв измеряется в течение 5000 часов, и результат экстраполируется на 20 000 часов. При этом фиксируют температуру, при которой по истечению упомянутых 20 000 часов прочность на разрыв уменьшается в половину.

UL 746 В – значение RTI

Значение RTI (элек.) определяет наивысшую температуру использования, до образования электрического пробоя при определенных условиях испытания. Используемые Phoenix Contact полиамиды имеют следующие характеристики:

	UL 94 V2	UL 94 V0
TI	105 °C	125 °C
RTI	125 °C	130 °C

Для использования в условиях повышенной температуры в ассортименте, например, керамические клеммы.

Воспламеняемость поверхности

ASTM E 162

Распространение пожара под тепловым воздействием описано в вышеназванном стандарте.

Для оценки воспламеняемости поверхностей пластиков в соответствии с ASTM E 162 определяется „Flame-Spread-Index“ (индекс распространения пламени), описывающий распространение пламени при заданных условиях испытаний.

Для этого образец (152 x 457 x макс. 25,4 мм) подвергается воздействию источника тепла (815 °C) под углом в 30° и сверху поджигается источником открытого пламени. В течение 15 минут испытания определяется время, за которое огонь перемещается между двумя точками измерения находящимися на расстоянии 76 мм друг от друга. Индекс распространения пламени „Flame-Spread-Index“ рассчитывается

исходя из времени распространения пламени и рассчитанного фактора тепловыделения.

Для американской железнодорожной отрасли допускается максимальное предельное значение 35. Затем производятся и оцениваются наблюдения за плавлением пластика.

Электротехнические клеммы Phoenix Contact достигают индекса распространения пламени 5, капают негорящими каплями и поэтому находятся намного ниже допустимых максимальных значений „Федерального управления железных дорог (FRA) министерства транспорта США“.

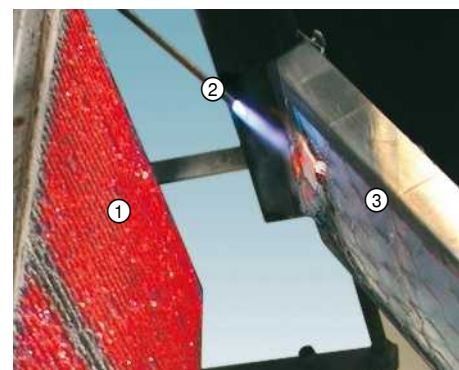

- ① Радиационный нагреватель
- ② Пламя
- ③ Пластиковый образец

Образование дымового газа

ASTM E 662

В стандарте ASTM E 662 описан метод определения специфической оптической плотности дыма (мутность дыма) при открытом горении или тлеющем пожаре. При этом рассматривают процентную светопрозрачность в соотношении с объемом камеры горения. В испытании исследуется образец (76 x 76 x макс. 25 мм), который помещается в определенную NBS (национальным бюро стандартов) дымоплотную камеру (см. рис.). Образец подвергается воздействию источника тепла с интенсивностью 2,5 Вт/см². В заключение в течение 20 минут моделируются следующие процессы:

1. Горение при открытом огне
2. Тление, избегание открытого огня

Существуют специальные предельные значения оптической плотности дыма для обоих процессов, которые регистрируются по истечении 1,5 и 4 минут.

- a. Специфическая оптическая плотность дыма (Ds1,5) – предельное значение 100
- b. Специфическая оптическая плотность дыма (Ds4) – предельное значение 200
- c. Максимальная плотность дыма (Dm) в течение 20 минут испытания.

Используемые в производстве электротехнических клемм от Phoenix Contact полиамиды соответствуют всем требованиям стандарта ASTM E 662 „Федерального управления железных дорог (FRA)“ министерства транспорта США.

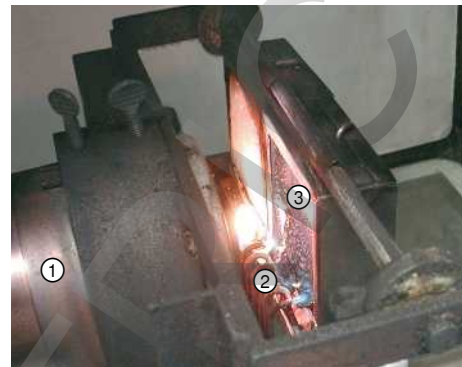

① Радиационный нагреватель
② Пламя
③ Пластиковый образец

Данные по огнестойкости

NF F 16-101

В NF F 16-101 на основании двух индексов (I и F) описано поведение пластика при горении. При этом проводятся следующие испытания: испытание с телом накала, кислородный индекс, непрозрачность дымового газа, токсичность дымового газа.

1. Определение индекса I (0–4)

Индекс I определяется на основании следующей таблицы по результатам испытания с телом накала и кислородного индекса. При этом I 0 является наилучшей, а I 4 - наихудшей классификацией.

Index	Кислородный индекс	Тело накала
I 0	70 %	960 °C, образования пламени нет
I 1	45 %	960 °C, образования пламени нет
I 2	32 %	960 °C, образования пламени нет
I 3	28 %	850 °C, образования пламени нет
I 4	20 %	850 °C, пламя быстро гаснет

2. Определение дымового индекса F (0–5)

Основанием для этого являются непрозрачность дымового газа и его токсичность. Следующие концентрации веществ в миллионных долях [ppm] считаются критическими:

Оксид углерода (CO)	1750
Диоксид углерода (CO ₂)	90 000
Соляная кислота (HCl)	150
Бромистоводородная кислота (HBr)	170
Цианистоводородная кислота (HCN)	55
Втористоводородная кислота (HF)	17
Диоксид серы (SO ₂)	260

В результате испытания выявляется дымовой индекс, который в зависимости от значений соответствует классам F 0 – F 5. При этом F 0 является наилучшей, а F 5 - наихудшей классификацией. Электротехнические клеммы от Phoenix Contact достигают классификации I 2/F 2.

Токсичность дымового газа

SMP 800-C

В SMP 800-C описаны максимально допустимые значения токсичных дымовых газов, выделяемых в процессе сжигания пластика. По сравнению с BSS 7239 (стандарт Boeing), данный нормативный документ описывает более точные методы измерения для определения качества и количества токсичных дымовых газов, выделяющихся при полном сгорании испытуемого образца. Дымовые газы для данных измерений берутся из камеры для испытаний NBS в соответствии с ASTM E 662. При данном испытании действует такая же временная схема, как и при ASTM E 662.



Запись данных проводится в течение всех 20 минут.

Предельные значения содержания токсичных дымовых газов по SMP 800-C в миллионных долях:

Оксид углерода (CO)	3500
Диоксид углерода (CO ₂)	90 000
Оксиды азота (NO _x)	100
Диоксид серы (SO ₂)	100
Соляная кислота (HCl)	500
Бромистоводородная кислота (HBr)	100
Втористоводородная кислота (HF)	100

Цианистоводородная кислота (HCN)100
Используемые Phoenix Contact полиамиды выделяют во много раз меньше токсичных газов, чем необходимо для достижения критической концентрации.

Безопасность воспламенения без галогенов

DIN EN ISO 1043-4

К галогенам относятся химические элементы фтор, хлор, бром и йод. Использование соединений галогенов способствует снижению горючести пластмасс. В ходе противопожарных исследований была выявлена связь между выделяемыми ядовитыми газами и наличием галогенов.

Электротехнические клеммы системы CLIPLINE complete изготавливаются из полиамида 6.6 (PA 6.6) с противопожарной классификацией UL 94 V0. Вместо содержащих галогены огнезащитных средств используется цианурат меламина. Поэтому все электротехнические клеммы Phoenix Contact без исключения не содержат галогенов.



Образование сквозной проводящей дорожки (СТІ)

DIN EN 60112

Влажность и загрязнения способствуют образованию сквозных проводящих дорожек на пластиковой поверхности. Образование сквозных проводящих дорожек - это формирование проводящих соединений между соседними потенциалами в зависимости от их разности напряжений под электролитическим воздействием. Значение СТІ пластика отображает, насколько он препятствует данному образованию сквозных проводящих дорожек. На образец (20 x 20 x 3 мм) устанавливаются два платиновых электрода на расстоянии 4 мм друг от друга. На оба электрода подается контрольное напря-

жение в соответствии с предписанием стандарта, затем при помощи специального приспособления на электроды каплют испытательный раствор каждые 30 секунд.

В результате испытания выявляется максимальное значение напряжения, при котором образец выдерживает 50 капель без тока короткого замыкания > 0,5 А. Используемые Phoenix Contact пластики соответствуют высочайшей категории контрольного напряжения со значением СТІ 600.

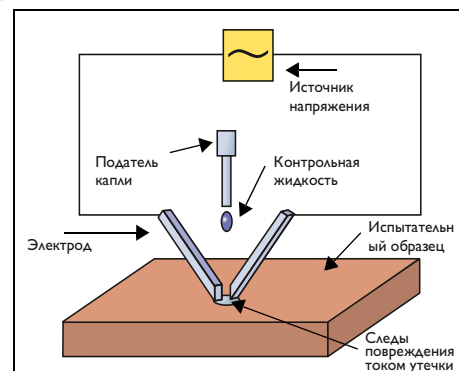

Испытание нитью накала

МЭК 60695-2-11

При перегрузке токопроводящие части электротехнической клеммы или подсоединенные проводники могут очень сильно нагреваться. Это дополнительное тепло оказывает воздействие и на пластиковые корпуса. Для моделирования данного источника опасности для электротехнических конструктивных элементов при проведении испытания с телом накала оно нагревается до определенной температуры (550 °С, 650 °С, 750 °С, 850 °С или 960 °С) и, как показано на рисунке, прижимается к самому тонкому месту корпуса образца под прямым углом с усилием в 1 Н. Считается, что образец выдержал испытание,

— если во время испытания не возникает горения или тления

— если горение или тление после удаления тела накала затухает в течение 30 секунд

- если лежащая под телом накала папиросная бумага не загорается под воздействием падающих горящих капель.

Все используемые Phoenix Contact для производства корпусов полиамида выдерживают испытание с телом накала 960 °С (самая высокая ступень).

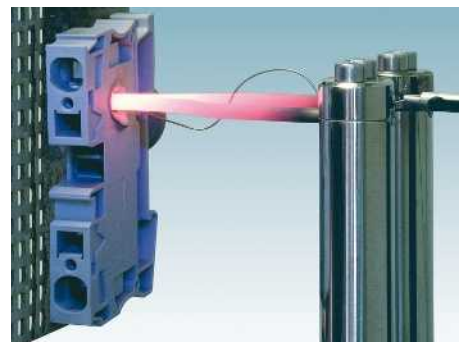

Испытание точечным пламенем

МЭК 60947-7-1/-2

При использовании электротехнических клемм важным критерием является поведение пластика при прямом контакте с источником воспламенения. Такими источниками воспламенения может быть, например, электрическая дуга на пути утечки. Клеммы не должны способствовать распространению пожара или ускорять его, пластики должны реагировать самозатуханием.

В процессе данного пожарного испытания исследуется поведение конструктивных элементов под воздействием внешнего источника воспламенения.

Открытое пламя газовой горелки (бутан) воздействует на край или

поверхность испытуемого образца под углом 45° в течение 10 секунд (см. рис.). Затем производятся наблюдения за поведением образца без источника воспламенения.

Считается, что образец выдержал испытание,

- если горение или тление после удаления пламени затухает в течение 30 секунд,
- если лежащая под образцом папиросная бумага не загорается под воздействием падающих горящих капель.

Все электротехнические клеммы Phoenix Contact выдерживают испытание точечным пламенем благодаря использованию высококачественного пластика и специальной конструкции.



Теплопроводность пластмассы

DIN 51900-2/ASTM E 1354

На основании опыта пожаров с человеческими жертвами техническим установкам все больше начинают присваивать ступени теплоотдачи при пожаре. Основной идеей при этом является ограничение теплоотдачи в отношении размера поверхности.

Пожарная нагрузка

Под пожарной нагрузкой понимают выделяемое при пожаре количество энергии на определенную площадь поверхности. Значение пожарной нагрузки, как правило, выражается в МДж/м². Чем больше теплота сгорания и объем материала, тем больше количество выделяемой при пожаре энергии. Полиамиды обладают относительно высокой теплотой сгорания. Поэтому все чаще для определения пожарной нагрузки используют теплоту сгорания

электротехнических клемм. Теплота сгорания используемых Phoenix Contact пластиков в соответствии с

DIN 51900-2:

Полиамид 66 V2 прил. 30 МДж/кг
Полиамид 66 V0 прил. 32 МДж/кг

ASTM E 1354:

Полиамид 66 V2 прил. 22 МДж/кг
Полиамид 66 V0 прил. 24 МДж/кг

для сравнения:

Жидкое топливо прил. 44 МДж/кг

Для расчета пожарной нагрузки отдельных конструктивных элементов необходимо умножить характеристику теплоты сгорания соответствующего полиамида на вес детали.

Определение класса воспламеняемости

UL 94

В UL 94 описаны особо важные для электротехники испытания горючести. Основной характеристикой при этом является поведение при горении. Присваиваются следующие классы: UL 94 HB (горизонтальное горение) или UL 94 V (вертикальное горение). Тесты показывают, что классификация 94 V0/1/2 является более ценной, чем классификация 94 HB.

UL 94 V0/1/2

После подготовки образец зажимается вертикально и многократно подвергается воздействию пламени в течение 10 секунд. Между отдельными

процедурами воздействия засекается время, необходимое, чтобы образец погас.

В завершение анализируется время до прекращения горения и характеристики стекания.

Используемые для электротехнических клемм Phoenix Contact пластики соответствуют высоким критериям для классификации в качестве материала V0.

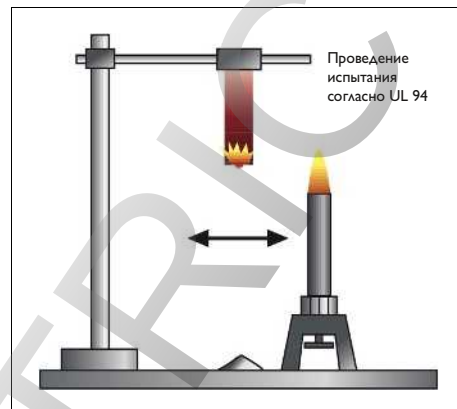

Классификация

	UL 94 V0	UL 94 V1	UL 94 V2
Продолжительность горения после каждого воздействия пламени	≤ 10 с	≤ 30 с	≤ 30 с
Общая продолжительность горения за 10 повторов	≤ 50 с	≤ 250 с	≤ 250 с
Время прогрева после 2-го повтора	≤ 30 с	≤ 60 с	≤ 60 с
Полное сгорание	нет	нет	нет
Возгорание ваты под образцом	нет	нет	нет

Защита от прикосновения

МЭК 60529 / DIN EN 50274

Электрические устройства и установки должны обеспечивать высокий уровень безопасности персонала при проведении обслуживания, измерений и контроля.

BGV A2 предписывает безопасные расстояния при проведении работ, обслуживания и случайного манипулирования от опасных для прикосновений частей низковольтных установок до 1000 В перем. тока и 1500 В пост. тока в соответствии с МЭК 60529. При этом безопасность разделяется на защищенность от прикосновения тыльной стороной кисти руки и пальцами. Защищенность от прикосновений проверяется при помощи контрольных пальцев и шаров. Изделие должно быть выполнено так, чтобы к токопроводящим деталям невозможно было прикоснуться контрольными средствами.



Контрольный палец Ø 12,5 мм



Контрольный шар Ø 50 мм

Электротехнические клеммы Phoenix Contact выполнены в соответствии с МЭК 60529 / DIN EN 50274.

Цветовая маркировка

Цвет	Буквенный код
Белый	WH
Красный	RD
Синий	BU
Зеленый	GN
Желтый	YE
Серый	GY
Коричневый	BN
Оранжевый	OG
Черный	BK
Бирюзовый	TQ
Слоновая кость	IV
Бежевый	Be
Оливковый	OL
розовый	RS
розовый	Розовый

PHOENIX ELECTRIC
ROS

Тип	Артикул	Стр.	Тип	Артикул	Стр.	Тип	Артикул	Стр.	Тип	Артикул	Стр.
			BP 4-5VT	3208734	246	D-PT 1,5/S-QUATTRO/2P	3212426	255	D-QTCU 2,5-TWIN-MT	3050511	223
						D-PT 1,5/S-TWIN	3208184	87	D-QTTCB 1,5	3205187	216
						D-PT 1,5/S-TWIN-MT-0,8	3210313	90	D-QTTCB 1,5/2P	3206306	307
						D-PT 1,5/S-TWIN-MT-0,8 OG	3210314	90	D-QTTCS 1,5	3206335	219
A						D-PT 10	3212057	147	D-QTTTCBU 1,5	3050536	218
AB-PTI	3214006	126				D-PT 10-TWIN	3208748	147	D-RSC 5	3058020	479
AB-PTI 4/3	3214053	139				D-PT 16 N	3212060	149	D-RSC 5-F	3058647	479
AB-PTI 6	3214008	145	C			D-PT 16-TWIN N	3208799	149	D-RSC 5-T	3058046	480
AB-PTI/3	3213974	127									
AB-SK	3025341	517	C-FC 1,5/M3	3240137	565	D-PT 2,5-3L	3211647	112	D-RSC 5-T-F	3059346	480
AB-SK 65	3026489	517	C-FC 2,5/M3	3240142	565	D-PT 2,5-4L/1P	3012301	266	D-RSC 6	3213098	481
AB-SK 65-D	3026900	519	C-FCI 1,5/M3	3240032	534	D-PT 2,5-4L/2P	3012311	266	D-RSC 6-F	3213108	481
AB-SK 65-D INSULATED	3040889	519	C-FCI 2,5/M3	3240037	534	D-PT 2,5-HEXA/3P	3040058	263	D-RT 3/5	3049097	329
AB-SK TOP	3062090	516	C-ME 4/2	3035759	49	D-PT 2,5-MT	3211003	113	D-RT 4-T	3006066	333
AB-SK TOP/INSULATED	3062074	516	C-ME 4/3	3035760	49	D-PT 2,5-MTB	3210196	113	D-RT 5-T	3049291	332
AB-SK-D TOP	3062100	518	C-ME 6/1	3034441	57	D-PT 2,5-PE/3L	3210543	113	D-RT 8	3049194	335
AB-SK-D TOP INSULATED	3062087	519	C-ME 6/2	3034442	57	D-PT 2,5-QUATTRO-MTB	3210209	115	D-SC 2,5	3042243	287
AB-SK/E	3026476	522	C-ME 6/3	3034390	57	D-PT 2,5-TWIN-MT	3211317	114	D-SC 4	3043307	301
AB-SK/E-NS 35	3213111	522	C-RCI 1,5/M3	3240016	534	D-PT 2,5-TWIN-MTB	3210202	114	D-SRK 6	3029981	198
AB-SKS 60	3240223	517	C-RCI 2,5/M3	3240021	534	D-PT 4-PE/3L	3210443	134	D-SSK 0525 KER	0201061	451
AB-STI 16/10	3037669	201	CARRIER 35-8	3034387	343	D-PT 4-QUATTRO	3208979	133	D-SSK 110 KER	0202060	452
AB-UTN 2,5/10	3245082	51	CARRIER-TM 300	0828282	352	D-PT 4-TWIN	3208977	133	D-SSK 116 KER	0203069	453
AB/NS	1201141	447	CARRIER-TMD 300	0828693	352	D-PT 6	3212044	141	D-SSK 135 KER	0205067	453
AB/SKS	3240224	520	CARRIER-TMH 300	0830670	352	D-PT 6-QUATTRO	3212963	141	D-ST 1,5/S-QUATTRO	3213166	168
AB/SS	0404428	520	CDC-PTRV	3270167	92	D-PT 6-QUATTRO/2P	3061855	275	D-ST 10	3036644	201
AB/SS-M	3025888	520	CEC 2,5	3062757	348	D-PT 6-TWIN	3211508	141	D-ST 10-TWIN	3035315	201
AB2/SS	0404431	521	CLIP-PROJECT ADVANCED	5146040	596	D-PTB 2,5-PE/L/L	3210553	131	D-ST 16	3036657	205
AB3/SS	0800086	521	CLIP-PROJECT PROFESSIONAL	5146053	597	D-PTB 2,5/3	3210552	130	D-ST 16-TWIN	3035357	205
ABN 2/SS	0404460	521	CLIPFIX 35-5	3022276	491	D-PTC 2,5-MT	3270097	114	D-ST 2,5	3030417	111
AGK 10-PTPOWER	3260145	154	CP 4/6	3061049	315	D-PTC 2,5-TWIN-MT	3270100	115	D-ST 2,5-3L	3036660	173
AGK 10-PTPOWER BK/YE	3260154	154	CP-H 2,5-4L	3012313	266	D-PTI 4/3	3214054	139	D-ST 2,5-4L/1P	3041930	285
AGK 10-PTPOWER BU	3260148	154	CP-H 2,5-4L-PE	3012323	266	D-PTI/3	3213975	127	D-ST 2,5-4L/2P	3041927	285
AGK 10-PTPOWER GN/YE	3260151	154	CP-H 2,5-4L-Z	3012314	266	D-PTI/3B	3213976	117	D-ST 2,5-PE/3L	3036673	173
AGK 10-UKH 150/240	3003554	74	CP-H 2,5-4L-Z-PE	3012324	266	D-PTIO 1,5/S/3	3244575	89	D-ST 2,5-QUATTRO	3030514	111
AGK 10-UKH 50	3001763	66	CPH 3-9	3212015	316	D-PTIO 1,5/S/4	3244588	89	D-ST 2,5-QUATTRO-0,8 OG	3030513	111
AGK 10-UKH 95	3003541	72	CZ/2	3043831	312	D-PTIME 4	3212167	136	D-ST 2,5-QUATTRO-MT	3038590	263
AGK 4-UT 10	3047112	60				D-PTIME 6-CT/1P	3212303	276	D-ST 2,5-QUATTRO/2P	3040083	263
AGK 4-UT 16	3047125	62				D-PTIME 6/1P	3212307	275	D-ST 2,5-QUATTRO/4P	3042175	265
AGK 4-UT 35	3047138	64				D-PTN 2,5	3213977	126	D-ST 2,5-TWIN	3030488	111
AKG 16 BU	0423014	447				D-PTN 4	3213978	138	D-ST 2,5-TWIN-0,8 OG	3030512	111
AKG 35 BU	0424013	447				D-PTN 6	3213979	145	D-ST 4	3030420	133
AP RSC	3058017	479	D-CP-H 2,5-4L	3012320	266	D-PTRV 4 WH	3270151	92	D-ST 4-QUATTRO	3030527	187
AP RSC-T	3059139	539	D-DTI 2,5	3034824	126	D-PTRV 4 WH 1-4	3270152	92	D-ST 4-QUATTRO/2P	3043747	299
AP-CP-H	METER	266	D-DTI 4	3034895	138	D-PTRV 4 WH A-D	3270153	92	D-ST 4-QUATTRO/4CP	3042739	300
AP-FTP	METER	539	D-DTI 6	3034947	145	D-PTRV 8 WH	3270154	94	D-ST 4-TWIN	3030491	187
AP-ME	METER	3034361	D-DTME 6	3034426	142	D-PTRV 8 WH 1-8	3270155	94	D-ST 6	3030433	195
AP-NLS	5037133	447	D-HK 4	2002022	439	D-PTRV 8 WH A-H	3270156	94	D-ST 6-TWIN	3036767	195
APH-FAME 6	3074171	566	D-MBK 5/E-T	1413706	410	D-PTS 1,5/S	3214576	108	D-STI 10/16	3038309	201
APH-ME	3034374	539	D-MBK 6/E	1413049	468	D-PTT 1,5/S-2MT-0,8	3210353	91	D-STIO 2,5/3	3209112	174
APH-UTWE 6-2	3069057	539	D-MBKKB 2,5	1413052	470	D-PTT 1,5/S-2MT-0,8 OG	3210354	91	D-STIO 2,5/4	3209125	175
APT-ME	3034358	533	D-MBKKB 2,5 BU	1413081	470	D-PTT 2,5-2MT-0,8	3210300	116	D-STIS 2,5	3031762	124
ASB 2-RTK/S	0311281	423	D-MPT 1,5/S	3248120	109	D-PTT 2,5-2MT-0,8 OG	3210299	116	D-STIS 4	3031704	191
ATP-DIK 1,5	1413272	382	D-MPT 2,5	3248140	131	D-PTTB 1,5/S	3208579	87	D-STIS 4-TWIN/L	3036770	192
ATP-DIKD 1,5	1413285	383	D-MSBV 2,5	3251018	184	D-PTTB 1,5/S/2P	3212471	255	D-STIS 6	3038189	197
ATP-MBK	1413227	468	D-MT 1,5	3100321	463	D-PTTB 1,5/S/4P	3213894	256	D-STIS 6-TWIN	3038202	197
ATP-OTTA 2,5	0790572	473	D-MT 1,5 BU	3025529	463	D-PTTB 2,5	3211634	111	D-STTB 2,5	3030459	168
ATP-OTTA 25	0790501	475	D-MT 1,5-QUATTRO	3002982	464	D-PTTBS 1,5/S	3214699	108	D-STTB 2,5-TWIN	3038558	172
ATP-UK	3003224	360	D-MT 1,5-QUATTRO BU	3025309	464	D-PTTBS 1,5/S/2P	3214534	257	D-STTB 2,5/2P	3040096	264
ATP-UK 5-MTK	3004210	417	D-MT 1,5-TWIN	3002979	464	D-PTTBS 2,5-2MT	3210404	116	D-STTB 2,5/4P	3061538	236
ATP-UKK 3/5	2778521	374	D-MTK	3101029	416	D-PTTBS 2,5-QUATTRO	3210613	112	D-STTB 4	3030462	133
ATP-UKKB 3	2771065	374	D-MTK BU	3101090	416	D-PTTBS 2,5-TWIN	3210608	112	D-STTBS 2,5	3038503	124
ATP-URTK/SP	0311139	143	D-MTTB 1,5	3002665	465	D-PTU 2,5	3209522	123	D-STTBS 4	3035098	192
ATS-GSK	0304227	400	D-MUT 2,5/4	3248033	39	D-PTU 4	3211858	137	D-STTBS 4-MT	3035548	193
ATS-MTK	3101223	416	D-MZB 1,5	3024177	182	D-PTU 4-MT	3209534	138	D-STU 10/ 4X2,5	3033197	202
ATS-RTK	0310224	423	D-MZB 1,5-F	3024180	183	D-PTU 4-TWIN	3211863	137	D-STU 2,5-TWIN	3033045	123
ATS-RTK-BEN	0308223	423	D-MZFKK 1,5	3029839	169	D-PTU 6-T	3209533	143	D-UJK 4	2775113	372
ATS-URTK/SS	0321226	421	D-MZFKKB 1,5	3024630	169	D-QTC 1,5	3205161	215	D-UJK 4 BU	2775197	372
			D-OTTA 2,5	0790569	473	D-QTC 1,5-QUATTRO	3205174	215	D-UJK-RELG	2777027	411
			D-OTTA 6	0790417	474	D-QTC 1,5-TWIN	3205190	215	D-UJGSK	0304023	421
			D-OTTA 6-T	0790459	476	D-QTC 1,5/1P	3206322	307	D-UHSC 2000	0704021	362
			D-OTTA 25	0790514	475	D-QTC 2,5	3206568	221	D-UK 2,5	3001022	360
			D-OTTA/RBO-SB	3001355	477	D-QTC 2,5-QUATTRO	3206449	221	D-UK 2,5 BU	3001103	360
			D-PPC 1,5/S	3213690	258	D-QTC 2,5-TWIN	3206571	221	D-UK 4/10	3003020	361
B											
BE-RT 3/5	3049819	328	D-PPC 6	3000703	278	D-QTCS 1,5	3206270	219	D-UK 4/10 BU	3003101	361
BE-RT 8	3049916	334	D-PT 1,5/S	3208142	87	D-QTCS 1,5-TWIN	3206403	219	D-UK 5-TWIN	1923034	368
BES 6	2802549	414	D-PT 1,5/S-3L	3113771	88	D-QTCS 2,5	3206584	223	D-UK 5-TWIN BU	1923050	368
BES 6-1N4007	2802552	414	D-PT 1,5/S-MT-0,8	3210303	90	D-QTCS 2,5 TWIN	3050523	223	D-UK 16	3006027	363
BES 6-LA 24	2802565	414	D-PT 1,5/S-MT-0,8 OG	3210304	90	D-QTCU 1,5	3206283	218	D-UK 4-SD	3246862	430
BES 6-LA230	2802578	414	D-PT 1,5/S-QUATTRO	3208375	90	D-QTCU 1,5-TWIN	3206296	218	D-UK 5-HESI N	3000543	392
BN WH	1401404	499	D-PT 1,5/S-QUATTRO-MT-0,8	3210333	90	D-QTCU 2,5	3206597	222	D-UK 6-T	3072802	424
BP 4-5CT	3208733	246	D-PT 1,5/S-QUATTRO-MT-0,8 OG	3210334	90	D-QTCU 2,5 TWIN	3050510	222	D-UKK 3/5	2770024	374

Тип	Артикул	Стр.	Тип	Артикул	Стр.	Тип	Артикул	Стр.	Тип	Артикул	Стр.
D-UJK 3/5 BU	2770105	374	DOK 1,5-TG	2717113	387	EBS 2-8	3118151	392	FBP-2/C14	3069502	543
D-UJK 4	2770558	442	DOKD 1,5-TG	3011054	387	EBS 3-8	3118148	392	FBP-2/C19	3069504	545
D-UKKB 3/5	2771023	374	DP PS-4	3036712	166	EBS 10-8	3118135	392	FBP-2/D19	3069671	545
D-UKKB 3/5 BU	2771104	374	DP PS-5	3036725	30	ESB 2-MZDB	3029703	182	FBP-2/E7	3069499	541
D-UKKB 10	3001394	376	DP PS-6	3036738	40				FBP-2/F19	3069675	547
D-UKN 2,5	3032017	447	DP PS-8	3036741	52				FBP-2/G19	3069676	547
D-URTK	0310020	423	DP-CP-H 2,5-4L	3012319	266				FBP-2/H19	3069677	547
D-URTK 6	3026340	427	DP-MBKKB 2,5	1413065	470	F			FBP-2/I19	3069678	549
D-URTK/S-BEN	0308029	423	DP-MTTB 1,5	3002681	465	FAME-BP 3+1	3074149	565	FBRI 2-5 N	3000227	169
D-URTK/SS	0321022	421	DP-PT 2,5-HEXA/3P	3040060	263	FAME-BP 4+1	3074150	565	FBRI 3-5 N	3000201	169
D-USK 4/10	0260028	441	DP-PTRV 4	3270163	92	FAME-BP 5+1	3074154	565	FBRI 4-5 N	3000191	372
D-USST 4-MT	3070304	457	DP-PTRV 8	3270166	94	FAME-BP 6+1	3074151	565	FBRI 10-5 N	2770642	169
D-USST 4/10	3070370	455	DP-STMED 6	3035690	144	FAME-BP 8+1	3074152	565	FBRI 10-8 N	2772080	198
D-USST 6-T	3070367	458	DP-UJ 10,3-HESI	3211238	404	FAME-BP 12+1	3074153	565	FBRI 10-4 N	3001624	360
D-UT 16	3047206	63	DP-UJK 3/5	2770794	374	FAME 6/3+1	3074099	564	FBRI 2-5 N	3000175	374
D-UT 2,5-3L	3214314	32	DP-UKKB 3/5	2770804	374	FAME 6/4+1	3074100	564	FBRI 3-5 N	3000162	374
D-UT 2,5/10	3047028	31	DP-UTT 2,5/4	3044677	33	FAME 6/4+1 BI	3074101	564	FBRI 4-5 N	3000159	374
D-UT 2,5/1P	3047154	235	DP-UTTB 2,5/4	3047303	31	FAME 6/5+1	3074106	564	FBRI 10-5 N	2770639	374
D-UT 2,5/4-QUATTRO	3047170	31				FAME 6/6+1	3074102	564	FBRI 10-6 N	2770626	421
D-UT 2,5/4-TWIN	3047141	31				FAME 6/6+1 BI	3074103	564	FBS 1/2/4-6	3030376	56
D-UT 4-QUATTRO HV	3048852	42				FAME 6/8+1	3074104	564	FBS 1/3-8	3032363	340
D-UT 4-QUATTRO/2P	3045648	241	E			FAME 6/12+1	3074105	564	FBS 1/3/5-8	3032389	340
D-UT 4-TWIN HV	3000710	41	E-FAME 6	3074170	566	FAME-TP 12+1	3074113	565	FBS 1/4-8	3032376	340
D-UT 4-TWIN/1P	3045237	235	E/1	1201044	451	FAME-TP 3+1	3074109	565	FBS 1/4/7/10-8	3032402	340
D-UT 4/1P-H	3001382	241	E/AL-NS 35	1201662	482	FAME-TP 6+1	3074111	565	FBS 1/5-8	3032381	56
D-UT 6-QUATTRO/2P	3060607	251	EB 2-5	1401158	470	FAME-TP 8+1	3074112	565	FBS 2-10	3005947	60
D-UT 6-T-HV	3070147	56	EB 2-6	0201155	369	FAME-WP 12+1	3074123	565	FBS 2-12	3005950	62
D-UT 6-T/SP	3072816	56	EB 2-8	0202154	143	FAME-WP 3+1	3074119	565	FBS 2-16	3005963	64
D-UTI/3	3076036	36	EB 2-10	0790608	474	FAME-WP 4+1	3074120	565	FBS 2-4	3030116	166
D-UTME 4	3047491	49	EB 2-10	0201353	395	FAME-WP 5+1	3074124	565	FBS 2-4 BU	3030117	341
D-UTME 4-CT/1P	3057445	244	EB 2-15 K/UK 35	0205119	445	FAME-WP 6+1	3074121	565	FBS 2-4 GY	3030118	341
D-UTME 4/1P	3057429	243	EB 2-18	3009300	402	FAME-WP 8+1	3074122	565	FBS 2-5	3030161	30
D-UTME 6	3047426	57	EB 2-25/UKH	0201362	72	FB 10- GSK/S	0305174	421	FBS 2-5 BU	3036877	341
D-UTN 2,5/10	3245079	36	EB 2-31/UKH	0201388	74	FB 10- RTK/S	0311171	423	FBS 2-5 GY	3038969	341
D-UTT 2,5/4	3044676	33	EB 2-36/UKH	0201401	76	FB 10-13	3059126	479	FBS 2-6	3030336	40
D-UTTB 2,5/4	3047293	31	EB 2-36/UKH	0201401	76	FB 10-13 ISO	3059663	479	FBS 2-6 BU	3036932	341
D-UTTB 2,5/4 2P	3060393	235	EB 2-36/UKH	0201401	76	FB 10-17	3075951	481	FBS 2-6 GY	3032237	341
D-UTTB 4 HV	3000709	42	EB 2-OTTA 2,5	3026065	473	FB 10-17 ISO	3059126	479	FBS 2-8	3030284	52
D-UVK 4	1922022	439	EB 3-5	1401145	470	FB 10-17	3059663	479	FBS 2-8 BU	3032567	341
D-UVK 4	1920024	438	EB 3-6	0201142	369	FB 10-17	3075951	481	FBS 2-8 GY	3032621	341
D/TP-VBS	0851026	440	EB 3-8	0202141	143	FB 10-17 ISO	3213085	481	FBS 3-4	3030129	166
DF-PTMC-NS	3270403	99	EB 3-15 K/UK 35	0205106	445	FB 10-9	3059113	486	FBS 3-4 BU	3030130	341
DF-PTMC-O	3270400	99	EB 3-18	3009305	402	FB 10-9 ISO	3059650	486	FBS 3-4 GY	3030131	341
DF-PTMC-U	3270401	99	EB 3-25/UKH	0201375	72	FBI 2-15	0201333	363	FBS 3-5	3030174	30
DF-PTMC-ZB	3270410	99	EB 3-31/UKH	0201391	74	FBI 2-20	0201346	66	FBS 3-5 BU	3036880	341
DF-SP-H 2,5	3209824	320	EB 3-36/UKH	0201414	76	FBI 3-15	0201278	445	FBS 3-5 GY	3038972	341
DF-UP 4	3060348	320	EB 3-OTTA 2,5	3026078	473	FBI 3-20	0201317	66	FBS 3-6	3030242	40
DF-UP 6	3060856	320	EB 3-OTTA 6	3026036	474	FBI 10-6	0203250	361	FBS 3-6 BU	3036945	341
DF-UPBV 2,5/4	3060432	320	EB 4-8	0202142	143	FBI 10-8	0203263	362	FBS 3-6 GY	3032240	341
DFS-CP 2,5-4L	3012321	266	EB 4-OTTA 2,5	3026081	473	FBI 10-10	0203276	362	FBS 3-8	3030297	52
DFS-CP-H 2,5-4L	3012317	266	EB 4-OTTA 6	3026049	474	FBI 10-12	0203454	199	FBS 3-8 BU	3032570	341
DFS-SP-H 2,5	3061431	319	EB 5-OTTA 2,5	3026094	473	FBI 2-20 N	3213195	68	FBS 3-8 GY	3032622	341
DFS-SPB 2,5	3061444	319	EB 6-OTTA 2,5	3026104	473	FBI 3-20 N	3213205	68	FBS 4-4	3030132	166
DFS-SPDB 2,5	3061457	319	EB 7-OTTA 2,5	3026117	473	FBP-2/10	3069881	536	FBS 4-4 BU	3030133	341
DG-MTTB 1,5	3002628	465	EB 7-OTTA 6	3026052	474	FBP-2/11	3069882	536	FBS 4-4 GY	3030134	341
DG-UJK 3/5	2770817	390	EB 10-5	1401132	470	FBP-2/12	3069883	536	FBS 4-5	3030187	30
DIK 1,5	2715966	382	EB 10-6	0201139	361	FBP-2/13	3069884	536	FBS 4-5 BU	3036893	341
DIK 1,5 BU	2716059	382	EB 10-8	0202138	143	FBP-2/14	3069885	536	FBS 4-5 GY	3038985	341
DIK 1,5-LA 24GN/O-M	2715762	384	EB 10-8 DIK BU	2716680	382	FBP-2/15	3069886	536	FBS 4-6	3030255	40
DIK 1,5-LA 24GN/U-O	2715733	384	EB 10- DIK GY	2715937	382	FBP-2/16	3069887	536	FBS 4-6 BU	3036958	341
DIK 1,5-LA 24RD/O-M	2715856	384	EB 10- DIK RD	2716774	382	FBP-2/17	3069888	536	FBS 4-6 GY	3032279	341
DIK 1,5-LA 24RD/U-O	2715995	384	EB 10- OTTA 6	0790420	474	FBP-2/18	3069889	536	FBS 4-8	3030307	52
DIKD 1,5	2715979	383	EB 10-10	0203137	363	FBP-2/19	3069890	536	FBS 4-8 BU	3032583	341
DIKD 1,5 BU	2716101	383	EB 10-12	3006137	363	FBP-2/20	3069891	536	FBS 4-8 GY	3032635	341
DIKD 1,5-2D	2716512	383	EB 10-15 K/UK 35	0205096	445	FBP-2/21	3069892	536	FBS 5-10	3005948	60
DIKD 1,5-LA 24GN/O-M	2716376	385	EB 10-OTTA 2,5	3026120	473	FBP-2/22	3069893	536	FBS 5-4	3030145	166
DIKD 1,5-LA 24GN/U-O	2716402	385	EB 2-20/PT	3260067	154	FBP-2/23	3069894	536	FBS 5-4 BU	3030146	341
DIKD 1,5-LA 24RD/O-M	2715814	385	EB 2-31/PT	3215057	158	FBP-2/24	3069895	536	FBS 5-4 GY	3030147	341
DIKD 1,5-LA 24RD/U-O	2716279	385	EB 3-20/PT	3260068	154	FBP-2/25	3069896	536	FBS 5-5	3030190	30
DIKD 1,5-PV	2715092	383	EB 3-31/PT	3215058	158	FBP-2/4	3069875	536	FBS 5-5 BU	3036903	341
DIKD 1,5-PV BK	2715571	383	EB 36-27	3009341	408	FBP-2/5	3069876	536	FBS 5-5 GY	3038998	341
DIKD 1,5-PV BU	2715584	383	EB 36-27/L1-L2-L3	3009354	408	FBP-2/6	3069877	536	FBS 5-6	3030349	40
DIKD 1,5-TG	2774237	385	EB 56-18	3009299	402	FBP-2/7	3069878	536	FBS 5-6 BU	3036961	341
DLK 2,5-PE	3011041	391	EB 56-18/L1-L2-L3	3009367	402	FBP-2/8	3069879	536	FBS 5-6 GY	3032266	341
DLK 4-PE	3011999	391	EB 80- DIK BU	2715940	382	FBP-2/9	3069880	536	FBS 5-8	3030310	52
DLKB 2,5-PE	3011038	391	EB 80- DIK RD	2715953	382	FBP-2/A14	3069500	543	FBS 5-8 BU	3032596	341
DOK 1,5	2717016	386	EB 80- DIK WH	2715788	382	FBP-2/A7	3069497	541	FBS 5-8 GY	3032648	341
DOK 1,5-2D	2717139	387	EBL 2-5	2303145	368	FBP-2/B14	3069501	543	FBS 6-8	3032470	340
DOK 1,5-LA 24GN/O-M	2717074	386	EBL 3-5	2303158	368	FBP-2/B19	3069503	545	FBS 6-8 BU	3032677	341
DOK 1,5-LA 24RD/O-M	2717029	386	EBL 10-5	2303132	361	FBP-2/B7	3069498	541	FBS 6-8 GY	3032664	341

Тип	Артикул	Стр.	Тип	Артикул	Стр.	Тип	Артикул	Стр.	Тип	Артикул	Стр.
FBS 1,5/S-PV	3216263	341	FTMC 1,5/2-3 -DF	3001976	106	FTP-2/21	3001725	534	FTRV 8 /WHRD-COL	3001887	96
FBS 10-3,5	3213056	86	FTMC 1,5 /2-3-NS	3001958	106	FTP-2/22	3001726	534	FTRV 8 BU/BU	3270190	94
FBS 10-3,5 BU	3213125	341	FTMC 1,5 /3-2 -DF	3001986	106	FTP-2/23	3001727	534	FTRV 8 BU/RDWH	3270192	94
FBS 10-3,5 GY	3213196	341	FTMC 1,5 /3-2-NS	3001968	106	FTP-2/24	3001728	534	FTRV 8 BU/WHRD	3270191	94
FBS 10-4	3030158	166	FTMC 1,5 /3-3 -DF	3001977	106	FTP-2/25	3001729	534	FTRV 8-FE /BKYE	3270204	95
FBS 10-4 BU	3036851	341	FTMC 1,5 /3-3-NS	3001959	106	FTP-2/4	3001706	534	FTRV 8-FE /YEBK	3270202	95
FBS 10-4 GY	3030160	341	FTMC 1,5 /4-2 -DF	3001987	106	FTP-2/4 SERVICE	3069468	536	FTRV 8-PV /BK	3270194	95
FBS 10-5	3030213	30	FTMC 1,5 /4-2-NS	3001969	106	FTP-2/5	3001707	534	FTRV 8-PV BU/BK	3270196	95
FBS 10-5 BU	3036916	341	FTMC 1,5 /4-3 -DF	3001978	106	FTP-2/6	3001708	534	FTRVB 4-FI	3270208	93
FBS 10-5 GY	3039007	341	FTMC 1,5 /4-3-NS	3001960	106	FTP-2/7	3001709	534	FTRVB 4-PV	3270207	93
FBS 10-6	3030271	40	FTMC 1,5 /48-2	3270362	103	FTP-2/8	3001710	534	FTRVB 8-FI	3270210	95
FBS 10-6 BU	3032198	341	FTMC 1,5 /48-2 /BU	3270363	103	FTP-2/9	3001711	534	FTRVB 8-PV	3270209	95
FBS 10-6 GY	3032253	341	FTMC 1,5 /5-2 -DF	3001988	106	FTP-2/A14	3069474	543	FUSE 10,3X38 10A PV	3061334	405
FBS 10-8	3030323	52	FTMC 1,5 /5-2-NS	3001971	106	FTP-2/A7	3069470	541	FUSE 10,3X38 12A PV	3061347	405
FBS 10-8 BU	3032606	341	FTMC 1,5 /5-3 -DF	3001979	106	FTP-2/B14	3069475	543	FUSE 10,3X38 16A PV	3061350	405
FBS 10-8 GY	3032651	341	FTMC 1,5 /5-3-NS	3001961	106	FTP-2/B19	3069477	545	FUSE 10,3X38 20A PV	3061363	405
FBS 2-3,5	3213014	86	FTMC 1,5 /6-2 -DF	3001989	106	FTP-2/B7	3069471	541	FUSE 10,3X38 2A PV	3061295	405
FBS 2-3,5 BU	3213086	341	FTMC 1,5 /6-2-NS	3001972	106	FTP-2/C14	3069476	543	FUSE 10,3X38 4A PV	3061305	405
FBS 2-3,5 GY	3213153	341	FTMC 1,5 /6-3 -DF	3001980	106	FTP-2/C19	3069478	545	FUSE 10,3X38 6A PV	3061318	405
FBS 20-3,5	3213069	86	FTMC 1,5 /6-3-NS	3001962	106	FTP-2/D19	3069479	545	FUSE 10,3X38 8A PV	3061321	405
FBS 20-3,5 BU	3213138	341	FTMC 1,5 /7-2 -DF	3001990	106	FTP-2/E7	3069472	541	FUSE 10,3X85 10A PV	3062770	407
FBS 20-3,5 GY	3213206	341	FTMC 1,5 /7-2-NS	3001973	106	FTP-2/F19	3069480	547	FUSE 10,3X85 12A PV	3062771	407
FBS 20-4	3030352	166	FTMC 1,5 /7-3 -DF	3001981	106	FTP-2/G19	3069481	547	FUSE 10,3X85 16A PV	3062772	407
FBS 20-4 BU	3030353	341	FTMC 1,5 /7-3-NS	3001963	106	FTP-2/H19	3069482	547	FUSE 10,3X85 20A PV	3062773	407
FBS 20-4 GY	3030354	341	FTMC 1,5 /8-2 -DF	3001991	106	FTP-2/I19	3069483	549	FUSE 10,3X85 25A PV	3062774	407
FBS 20-5	3030226	30	FTMC 1,5 /8-2-NS	3001974	106	FTPR-2/10	3001688	534	FUSE 10,3X85 2A PV	3062766	407
FBS 20-5 BU	3036929	341	FTMC 1,5 /8-3 -DF	3001982	106	FTPR-2/11	3001689	534	FUSE 10,3X85 4A PV	3062767	407
FBS 20-5 GY	3038671	341	FTMC 1,5 /8-3-NS	3001964	106	FTPR-2/12	3001690	534	FUSE 10,3X85 6A PV	3062768	407
FBS 20-6	3030365	40	FTMC 1,5-2 /BK	3270454	99	FTPR-2/13	3001691	534	FUSE 10,3X85 8A PV	3062769	407
FBS 20-6 BU	3032208	341	FTMC 1,5-2 /BN	3270453	99	FTPR-2/14	3001692	534			
FBS 3-3,5	3213027	86	FTMC 1,5-2 /BU	3270450	99	FTPR-2/15	3001693	534			
FBS 3-3,5 BU	3213099	341	FTMC 1,5-2 /GN	3270452	99	FTPR-2/16	3001694	534			
FBS 3-3,5 GY	3213167	341	FTMC 1,5-2 /GY	3270342	99	FTPR-2/17	3001696	534			
FBS 4-3,5	3213030	86	FTMC 1,5-2 /OG	3270456	99	FTPR-2/18	3001697	534			
FBS 4-3,5 BU	3213109	341	FTMC 1,5-2 /PK	3270458	99	FTPR-2/19	3001698	534			
FBS 4-3,5 GY	3213180	341	FTMC 1,5-2 /RD	3270451	99	FTPR-2/20	3001699	534			
FBS 5-3,5	3213043	86	FTMC 1,5-2 /VT	3270455	99	FTPR-2/21	3001700	534	G 5/2	2716020	499
FBS 5-3,5 BU	3213112	341	FTMC 1,5-2 /WH	3270343	99	FTPR-2/22	3001701	534	G 5/2 B	2716305	499
FBS 5-3,5 GY	3213183	341	FTMC 1,5-2 /YE	3270457	99	FTPR-2/23	3001702	534	G 5/3	2716033	499
FBS 50-3,5	3000706	340	FTMC 1,5-3 /BK	3270444	99	FTPR-2/24	3001703	534	G 5/4	2716046	499
FBS 50-3,5 BU	3000708	341	FTMC 1,5-3 /BN	3270443	99	FTPR-2/25	3001704	534	G 5/6	2716062	499
FBS 50-3,5 GY	3000707	341	FTMC 1,5-3 /BU	3270440	99	FTPR-2/4	3001681	534	G 5/12	2716127	499
FBS 50-5	3038930	340	FTMC 1,5-3 /GN	3270442	99	FTPR-2/5	3001683	534	G 10/2	2716703	499
FBS 50-5 BU	3032114	341	FTMC 1,5-3 /GY	3270340	99	FTPR-2/6	3001684	534	G 10/3	2716716	499
FBS 50-5 GY	3032127	341	FTMC 1,5-3 /OG	3270446	99	FTPR-2/7	3001685	534	G 10/4	2716729	499
FBS 50-6	3032224	340	FTMC 1,5-3 /PK	3270448	99	FTPR-2/8	3001686	534	G 10/5	2716732	499
FBS 50-6 BU	3032211	341	FTMC 1,5-3 /RD	3270441	99	FTPR-2/9	3001687	534	GBS 5-25X12	0810588	353
FBS-PV	3032185	341	FTMC 1,5-3 /VT	3270445	99	FTPR-2/A14	3069487	543	GBS 5-25X5	0829126	353
FBS-PV PT 2,5-4L	3012318	341	FTMC 1,5-3 /WH	3270341	99	FTPR-2/A7	3069484	541	GBS-ZB/26X6	0809298	353
FBS-PV UT	3047358	341	FTMC 1,5-3 /YE	3270447	99	FTPR-2/B14	3069488	543	GE 10/2	3071049	500
FBSC	3012325	340	FTMC 1,5/32-2	3270354	102	FTPR-2/B19	3069490	545	GE 10/2 BU	3071052	500
FBSR 2-5	3033702	30	FTMC 1,5/32-2 /BU	3270355	102	FTPR-2/B7	3069485	541	GE 10/2-B	2701572	500
FBSR 2-6	3033715	40	FTMC 1,5/32-2H /BU 19Z	3270357	105	FTPR-2/C14	3069489	543	GE 10/2-B BU	2701573	500
FBSR 2-8	3033808	52	FTMC 1,5/32-2H 19Z	3270356	105	FTPR-2/C19	3069491	545	GE 35/1	3071082	501
FBSR 3-8	3001597	52	FTMC 1,5/32-3	3270350	100	FTPR-2/D19	3069492	545	GE 35/1 BU	3071095	501
FBSR 5-8	3033809	52	FTMC 1,5/32-3 /BU	3270352	100	FTPR-2/E7	3069486	541	GE 35/2	3071065	501
FBSR 10-5	3033710	30	FTMC 1,5/32-3 /BU 19Z	3270353	104	FTPR-2/F19	3069493	547	GE 35/2 BU	3071078	501
FBSR 10-6	3033716	40	FTMC 1,5/32-3 19Z	3270351	104	FTPR-2/G19	3069494	547	GE 35/2-B	2701569	501
FBSR 10-8	3001599	52	FTMC 1,5/48-3	3270358	101	FTPR-2/H19	3069495	547	GE 35/2-B BU	2701570	501
FBSR 16-8	3033816	52	FTMC 1,5/48-3 /BU	3270360	101	FTPR-2/I19	3069496	549	GS-GSK/S	0305116	421
FBSR 3-5	3001591	30	FTMC 1,5/48-3 /BU 19Z	3270361	105	FTRV 4 /COL-COL	3001883	96	GTF 76/ 48	3121025	437
FBSR 3-6	3001594	40	FTMC 1,5/48-3 19Z	3270359	105	FTRV 4 /COL-RD	3001760	96	GTF 76/230	3121012	437
FBSR 4-5	3001592	30	FTMC 1,5/80-2	3270368	103	FTRV 4 /COL-WH	3001880	96			
FBSR 4-6	3001595	40	FTMC 1,5/80-2 /BU	3270369	103	FTRV 4 /RD	3270175	92			
FBSR 4-8	3000585	52	FTMC 1,5/80-3	3270364	101	FTRV 4 /RD-COL	3001881	96			
FBSR 5-5	3001593	30	FTMC 1,5/80-3 /BU	3270366	101	FTRV 4 /WH	3270169	92			
FBSR 5-6	3001596	40	FTMC 1,5/80-3 /BU 19Z	3270367	105	FTRV 4 /WH-COL	3001882	96			
FBSRH 2-8	3033802	343	FTMC 1,5/80-3 19Z	3270365	105	FTRV 4 BU/BU	3270172	92			
FBSRH 3-8	3033803	343	FTP-2/1	3069469	536	FTRV 4 BU/RD	3270174	92	HC-RBO 10	3247970	483
FBSRH 4-8	3033804	343	FTP-2/10	3001712	534	FTRV 4 BU/WH	3270173	92	HC-RBO 10 BU	3247972	483
FBST 500-PLC GY	2966838	93	FTP-2/11	3001713	534	FTRV 4-FE /BKYE	3270185	93	HC-RBO 10-FE	3247971	483
FBST 500-PLC RD	2966786	93	FTP-2/12	3001714	534	FTRV 4-FE /YEBK	3270184	93	HC-RBO 12	3247983	483
FC 4-PCB/10	3208736	246	FTP-2/13	3001715	534	FTRV 4-PV /BK	3270178	93	HC-RBO 12 BU	3247985	483
FC 4-PCB/8	3208694	246	FTP-2/14	3001716	534	FTRV 4-PV BU/BK	3270181	93	HC-RBO 12-FE	3247984	483
FTMC 1,5 /1-2 -DF	3001984	106	FTP-2/15	3001717	534	FTRV 8 /COL-COL	3001888	96	HC-RBO 16	3247996	483
FTMC 1,5 /1-2-NS	3001965	106	FTP-2/16	3001719	534	FTRV 8 /COL-RDWH	3001852	96	HC-RBO 16 BU	3247998	483
FTMC 1,5 /1-3 -DF	3001975	106	FTP-2/17	3001720	534	FTRV 8 /COL-WHRD	3001884	96	HC-RBO 16-FE	3247997	483
FTMC 1,5 /1-3-NS	3001957	106	FTP-2/18	3001722	534	FTRV 8 /RDWH	3270193	94	HC-RBO 8	3247967	482
FTMC 1,5 /2-2 -DF	3001985	106	FTP-2/19	3001723	534	FTRV 8 /RDWH-COL	3001885	96	HC-RBO 8 BU	3247969	482
FTMC 1,5 /2-2-NS	3001966	106	FTP-2/20	3001724	534	FTRV 8 /WHRD	3270187	94	HC-RBO 8-FE	3247968	482

G

H

Тип	Артикул	Стр.	Тип	Артикул	Стр.	Тип	Артикул	Стр.	Тип	Артикул	Стр.
HV M10/1	3049408	493	MPS-IH BU	0201689	346	MUT 4 BU	3248036	51	PAI-4-N GY	3032871	30
HV M10/1 M6/1-STL2	3071081	491	MPS-IH GN	0201702	346	MUT 4-PE	3248037	51	PAI-ST 35/1000MM	3029994	152
HV M10/1-AP	3049495	491	MPS-IH GY	0201728	346	MZFKK 1,5	3029813	169	PAIS-4-FIX BK	3032792	348
HV M10/1-VS 2	3049466	491	MPS-IH RD	0201676	30	MZFKK 1,5-PV	3029826	169	PAIS-4-FIX GY	3032791	348
HV M10/1-VS 3	3049479	491	MPS-IH WH	0201663	346	MZFKK 1,5	3005714	169	PAIS-4-FIX RD	3032793	348
HV M10/2	3049563	491	MPS-IH YE	0201692	346				PC	3040588	234
HV M12/1	3049505	493	MPS-MT	0201744	30				PC-CT 6/2	3212308	244
HV M12/1-TP	3049602	492	MPS-MT/ 4MM	3048577	346				PC-FTP-TRI	3069898	537
HV M12/1-VS 2	3049631	493	MPT 1,5/S	3248100	109				PC-UTWE-TRI	3069897	537
HV M12/1-VS 3	3049644	493	MPT 1,5/S BU	3248101	109				PDZ/2	3040562	312
HV M12/2-TP	3049709	491	MPT 1,5/S-PE	3248110	109				PDZ/4	3040575	312
HV M5/1	3049107	492	MPT 1,5/S/1P	3248115	256				PH 1,5/S/10	3212824	316
HV M5/1-AP	3049806	492	MPT 1,5/S/1P BU	3248116	256	NLS-CU 3/10 SN 1000MM	0402174	447	PH 1,5/S/11	3212837	316
HV M5/1-VS 2	3049437	492	MPT 1,5/S/1P-PE	3248117	256	NLS-CU 6/6 SN 1000MM	0402161	521	PH 1,5/S/12	3212840	316
HV M5/1-VS 3	3049440	492	MPT 2,5	3248125	131				PH 1,5/S/13	3212853	316
HV M6/1	3049204	492	MPT 2,5 BU	3248126	131				PH 1,5/S/14	3212866	316
HV M6/1-AP	3049903	491	MPT 2,5-PE	3248130	131				PH 1,5/S/15	3212879	316
HV M6/1-VS 2	3049262	491	MSB 2,5	3244012	182				PH 1,5/S/3	3212756	316
HV M6/1-VS 3	3049275	491	MSB 2,5 BU	3244025	182				PH 1,5/S/4	3212769	316
HV M6/2	3049547	491	MSB 2,5-F	3244041	183				PH 1,5/S/5	3212772	316
HV M8/1	3049301	493	MSB 2,5-F BU	3244054	183	OTTA 2,5	0790530	473	PH 1,5/S/6	3212785	316
HV M8/1 M6/1-STL	3071094	491	MSB 2,5-M	3244067	183	OTTA 2,5-P/P	0790543	473	PH 1,5/S/7	3212798	316
HV M8/1-AP	3049398	491	MSB 2,5-M BU	3244070	183	OTTA 2,5-PE	0790556	473	PH 1,5/S/8	3212808	316
HV M8/1-VS 2	3049369	491	MSB 2,5-NS 35	3244119	182	OTTA 6	0790433	474	PH 1,5/S/9	3212811	316
HV M8/1-VS 3	3049372	491	MSB 2,5-NS 35 BU	3244122	182	OTTA 6-P/P	0790404	474	PH 2,5/2	3209691	317
HV M8/2	3049550	491	MSB 2,5-NS 35-PE	3244148	182	OTTA 6-PE	0790527	475	PH 2,5/3	3209701	317
			MSB 2,5-PE	3244151	182	OTTA 6-T	0790446	476	PH 2,5/4	3209714	317
			MSB 2,5-RZ	3244164	184	OTTA 6-T-P/P	0790462	477	PH 2,5/5	3209727	317
			MSB 2,5-RZ BU	3244177	184	OTTA 25-M5	0790488	475	PH 2,5/6	3209730	317
			MSBV 2,5	3249017	184	OTTA 25-M6	0790491	475	PH 2,5/7	3209743	317
			MSBV 2,5 BU	3249020	184	OTTA 6-T/SB-P/P	3001269	477	PH 2,5/8	3209756	317
			MSBV 2,5-M	3249062	185				PH 2,5/9	3209507	317
IS-K 4	1302338	361	MSBV 2,5-M BU	3249075	185				PH 2,5/10	3209769	317
IS-K 10	1303337	362	MSBV 2,5-NS 35	3249088	185				PH 2,5/11	3209772	317
ISH 1,5/0,2	3206131	166	MSBV 2,5-NS 35 BU	3249091	185				PH 2,5/12	3209785	317
ISH 1,5/0,5	3031034	166	MSDB 2,5	3244216	182				PH 2,5/13	3209798	317
ISH 2,5/0,2	3002843	110	MSDB 2,5 BU	3244229	182	P-CO	3036796	351	PH 2,5/14	3209808	317
ISH 2,5/0,5	3002856	110	MSDB 2,5-F	3244232	183	P-CO 1N4007/L-R	3032460	351	PH 2,5/15	3209811	317
ISH 2,5/1,0	3002869	110	MSDB 2,5-F BU	3244245	183	P-CO 1N4007/R-L	3032457	351	PH 4/10	3000743	317
ISH 4/0,5	3002885	132	MSDB 2,5-M	3244258	183	P-DI	3036783	350	PH 4/2	3000734	317
ISH 4/1,0	3002898	132	MSDB 2,5-M BU	3244261	183	P-FIX	3038956	351	PH 4/3	3000736	317
ISSBI 10-6	0301505	361	MSDB 2,5-NS 35	3244300	182	P-FU 5X20	3036806	349	PH 4/4	3000737	317
ISSBI 10-8	0301534	362	MSDB 2,5-NS 35 BU	3244313	182	P-FU 5X20 LA 250	3036835	349	PH 4/5	3000738	317
ISSBI 10-10	0301521	376	MSDB 2,5-RZ	3244339	184	P-FU 5X20 LA 250-EX	3036836	45	PH 4/6	3000739	317
			MSDB 2,5-RZ BU	3244342	184	P-FU 5X20 LED 24	3036819	349	PH 4/7	3000740	317
			MSDBV 2,5	3249143	184	P-FU 5X20 LED 24-5	3209248	349	PH 4/8	3000741	317
			MSDBV 2,5 BU	3249156	184	P-FU 5X20 LED 24-EX	3036821	45	PH 4/9	3000742	317
			MSDBV 2,5-M	3249198	185	P-FU 5X20 LED 250-5	3209264	349	PH 6/2	3000680	317
KB- 6	0201472	451	MSDBV 2,5-M BU	3249208	185	P-FU 5X20 LED 60	3036822	349	PH 6/3	3000681	317
KB- 8	0202206	452	MSDBV 2,5-NS 35	3249211	185	P-FU 5X20 LED 60-5	3209251	349	PH 6/4	3000682	317
KB- 10	0203205	376	MSDBV 2,5-NS 35 BU	3249224	185	P-FU 5X20 LED 60-EX	3036823	45	PH 6/5	3000683	317
KBI- 15	0205203	453	MSLKG 6	1410505	469	P-FU 5X20-5	3209235	349	PH 6/6	3000684	317
KLM 3-L	0814788	483	MT 1,5	3100305	463	P-FU 5X20-EX	3036807	45	PH 6/7	3000685	317
KSS 3-6	0309523	510	MT 1,5 BU	3003363	463	P-FU 6,3X32	3046498	349	PP-H 1,5/S/1	3212484	260
KSS 4-8	0309549	510	MT 1,5-PE	3100018	466	P-FU 6,3X32 LA 250	3046524	349	PP-H 1,5/S/1 BU	3212497	260
KSS 4-10	0308540	456	MT 1,5-QUATTRO	3001679	464	P-FU 6,3X32 LA 250-EX	3046525	54	PP-H 1,5/S/1 GNYE	3212507	260
KSS 5	2303543	510	MT 1,5-QUATTRO BU	3025150	464	P-FU 6,3X32 LED 24	3046508	349	PP-H 1,5/S/1-L	3212659	261
KSS 6	0301547	510	MT 1,5-QUATTRO-PE	3001695	467	P-FU 6,3X32 LED 24-EX	3046509	54	PP-H 1,5/S/1-L BU	3212662	261
KSS 8	0311540	143	MT 1,5-TWIN	3001682	464	P-FU 6,3X32 LED 60	3046511	349	PP-H 1,5/S/1-L GNYE	3212675	261
KSS 10	0310541	510	MT 1,5-TWIN BU	3025532	464	P-FU 6,3X32 LED 60-EX	3046512	54	PP-H 1,5/S/1-M	3212688	261
KSSI 2-8	3000722	143	MT 1,5-TWIN-PE	3001705	467	P-FU 6,3X32-EX	3046499	54	PP-H 1,5/S/1-M BU	3212691	261
KSSI 4-8	3000735	510	MTK	3101016	416	PAI-4	3030925	347	PP-H 1,5/S/1-M GNYE	3212701	261
			MTK BU	3101197	416	PAI-4-FIX BK	3032774	347	PP-H 1,5/S/1-R	3212714	261
			MTK-P/P	3104013	416	PAI-4-FIX BN	3032787	347	PP-H 1,5/S/1-R BU	3212727	261
			MTK-P/P BU	3104097	416	PAI-4-FIX BU	3032729	347	PP-H 1,5/S/1-R GNYE	3212730	261
			MTKD	3100017	417	PAI-4-FIX GN	3032758	347	PP-H 1,5/S/10	3212594	260
			MTKD-CU/CUNI	3100059	436	PAI-4-FIX GY	3032790	347	PP-H 1,5/S/11	3212604	260
			MTKD-E-CU/A-CU	3100091	436	PAI-4-FIX OG	3034455	347	PP-H 1,5/S/12	3212617	260
MA 20X 8 BK	0814270	408	MTKD-FE/CUNI	3100046	436	PAI-4-FIX RD	3032732	347	PP-H 1,5/S/13	3212620	260
MBK 5/E-TG	1415089	410	MTKD-NICR/CUNI	3100075	436	PAI-4-FIX VT	3032761	347	PP-H 1,5/S/14	3212633	260
MBK 6/E	0552024	468	MTKD-NICR/NI	3100062	436	PAI-4-FIX YE	3032745	347	PP-H 1,5/S/15	3212646	260
MBKKB 2,5	1414064	470	MTKD-NICRSI/NISI	5043321	436	PAI-4-FIX-5/6 BK	3035980	49	PP-H 1,5/S/2	3212510	260
MBKKB 2,5 BU	1414077	470	MTKD-P/P	3100020	417	PAI-4-FIX-5/6 BN	3035981	49	PP-H 1,5/S/3	3212523	260
MBKKB 2,5-DIO/O-U/O-UR	3003871	471	MTKD-S-CU/E-CU	3100101	436	PAI-4-FIX-5/6 BU	3035975	49	PP-H 1,5/S/4	3212536	260
MBKKB 2,5-BE	1414103	471	MTTB 1,5	1414129	465	PAI-4-FIX-5/6 GN	3035978	49	PP-H 1,5/S/5	3212549	260
MBKKB 2,5-DIO/O-U	2800567	471	MTTB 1,5 BU	3000926	465	PAI-4-FIX-5/6 GY	3035982	49	PP-H 1,5/S/6	3212552	260
MBKKB 2,5-DIO/U-O	2800570	471	MUT 2,5	3248030	39	PAI-4-FIX-5/6 OG	3035974	49	PP-H 1,5/S/7	3212565	260
MBKKB 2,5-PV	2800583	470	MUT 2,5 BU	3248031	39	PAI-4-FIX-5/6 RD	3035976	49	PP-H 1,5/S/8	3212578	260
MBKKB 2,5-PV BU	1414132	470	MUT 2,5-PE	3248032	39	PAI-4-FIX-5/6 VT	3035979	49	PP-H 1,5/S/9	3212581	260
MPS-IH BK	0201731	346	MUT 4	3248035	51	PAI-4-FIX-5/6 YE	3035977	49	PP-H 2,5/1	3209866	268

Тип	Артикул	Стр.	Тип	Артикул	Стр.	Тип	Артикул	Стр.	Тип	Артикул	Стр.
PP-H 2,5/1 BU	3210017	268	PPC 1,5/S/9	3213454	258	PSBJ 4/15/6 RD	0303325	504	PT 1,5/S-TWIN/1P BU	3212361	255
PP-H 2,5/1 GNYE	3210020	268	PPC 1,5/S/1-L	3213357	258	PSBJ 4/15/6 VT	0303383	504	PT 1,5/S-TWIN/1P-PE	3212374	255
PP-H 2,5/2	3209879	268	PPC 1,5/S/1-L BU	3213360	258	PSBJ 4/15/6 WH	0303312	504	PT 1,5/S/1P	3208582	255
PP-H 2,5/3	3209882	268	PPC 1,5/S/1-L GNYE	3213373	258	PSBJ 4/15/6 YE	0303367	504	PT 1,5/S/1P BU	3208595	255
PP-H 2,5/4	3209895	268	PPC 1,5/S/10	3213467	258	PSBJ 4/41/8 GY	3206186	505	PT 1,5/S/1P-PE	3212332	256
PP-H 2,5/5	3209905	268	PPC 1,5/S/11	3213470	258	PSBJ 4/51/8 GY	3206173	505	PT 1,5/S/2P	3213784	255
PP-H 2,5/6	3209918	268	PPC 1,5/S/12	3213483	258	PSBJ 6-T BK	3070318	507	PT 1,5/S/2P BU	3213797	256
PP-H 2,5/7	3209921	268	PPC 1,5/S/13	3213496	258	PSBJ 6-T BN	3070317	507	PT 1,5/S/2P-PE	3213810	256
PP-H 2,5/8	3209934	268	PPC 1,5/S/14	3213506	258	PSBJ 6-T BU	3070329	507	PT 10	3212120	147
PP-H 2,5/9	3209947	268	PPC 1,5/S/15	3213519	258	PSBJ 6-T GN	3070327	507	PT 10 BU	3212123	147
PP-H 2,5/1-L	3210062	269	PPC 6-NS/1-L	3000689	279	PSBJ 6-T GY	3070316	507	PT 10,3-HESI 1000V	3062142	147
PP-H 2,5/1-L BU	3210075	269	PPC 6/1-L	3000690	278	PSBJ 6-T OG	3070320	143	PT 10,3-HESILED 1000V	3062143	147
PP-H 2,5/1-L GNYE	3210088	269	PPC 6/1-L BU	3000691	278	PSBJ 6-T RD	3070319	507	PT 10-PE	3212131	147
PP-H 2,5/1-M	3210091	269	PPC 6/1-L GNYE	3000692	278	PSBJ 6-T VT	3070328	507	PT 10-TWIN	3208746	147
PP-H 2,5/1-M BU	3210101	269	PPC 6/10	3000702	278	PSBJ 6-T WH	3070324	507	PT 10-TWIN BU	3208747	147
PP-H 2,5/1-M GNYE	3210114	269	PPC 6/2	3000693	278	PSBJ 6-T YE	3070326	507	PT 10-TWIN-PE	3208745	147
PP-H 2,5/1-R	3210127	269	PPC 6/3	3000694	278	PSBJ-GSK/S BK	0305381	421	PT 16 N	3212138	149
PP-H 2,5/1-R BU	3210130	269	PPC 6/4	3000695	278	PSBJ-GSK/S BU	0305396	421	PT 16 N BU	3212142	149
PP-H 2,5/1-R GNYE	3210143	269	PPC 6/5	3000697	278	PSBJ-GSK/S FARBLOS	0305394	421	PT 16 N-PE	3212147	149
PP-H 2,5/10	3209950	268	PPC 6/6	3000698	278	PSBJ-GSK/S GN	0305352	421	PT 16-TWIN N	3208760	149
PP-H 2,5/11	3209963	268	PPC 6/7	3000699	278	PSBJ-GSK/S GY	0305378	421	PT 16-TWIN N BU	3208773	149
PP-H 2,5/12	3209976	268	PPC 6/8	3000700	278	PSBJ-GSK/S RD	0305323	421	PT 16-TWIN N-PE	3208786	149
PP-H 2,5/13	3209989	268	PPC 6/9	3000701	278	PSBJ-GSK/S VT	0305365	421	PT 2,5	3209510	111
PP-H 2,5/14	3209992	268	PPCT 6/2	3212304	276	PSBJ-GSK/S WH	0305310	421	PT 2,5 BU	3209523	111
PP-H 2,5/15	3210004	268	PPCT 6/3	3212305	276	PSBJ-GSK/S YE	0305349	421	PT 2,5-3L	3210499	112
PP-H 4/1	3210130	273	PR	3040559	313	PSBJ-GSK/S-N BU	3032894	506	PT 2,5-3L BU	3210509	112
PP-H 4/1 BU	3212077	273	PR 1,5/S	3212882	313	PSBJ-GSK/S-N GN	3032892	506	PT 2,5-3PE	3210525	112
PP-H 4/1 GNYE	3212088	273	PR 1,5/S/2	3212895	313	PSBJ-GSK/S-N OG	3032890	506	PT 2,5-3PV	3210512	112
PP-H 4/1-L	3211948	273	PR/2	3040630	313	PSBJ-GSK/S-N VT	3032893	506	PT 2,5-4L/1P	3012300	266
PP-H 4/1-L BU	3211951	273	PRT/2	3040631	313	PSBJ-GSK/S-N YE	3032891	506	PT 2,5-4L/1P-FS	3012302	266
PP-H 4/1-L GNYE	3211958	273	PRV/2	3041862	313	PSBJ-URTK 6 BK	3026447	505	PT 2,5-4L/2P	3012310	266
PP-H 4/1-M	3211965	273	PRZ	3040614	313	PSBJ-URTK 6 BN	3026971	505	PT 2,5-DIO/L-R	3210224	121
PP-H 4/1-M BU	3211964	273	PRZ 1,5/S	3212905	313	PSBJ-URTK 6 BU	3026434	505	PT 2,5-DIO/R-L	3210237	121
PP-H 4/1-M GNYE	3211971	273	PS 6-CT-SD	3246857	431	PSBJ-URTK 6 FARBLOS	3026450	505	PT 2,5-HEXA/3P	3040044	263
PP-H 4/1-R	3211977	273	PS 6-DI-SD	3246856	431	PSBJ-URTK 6 GN	3026418	505	PT 2,5-HEXA/3P BU	3040048	263
PP-H 4/1-R BU	3211980	273	PS 6-VT-SD	3246858	431	PSBJ-URTK 6 GY	3026612	505	PT 2,5-HEXA/3P-PE	3040052	263
PP-H 4/1-R GNYE	3211987	273	PS-4	3030970	166	PSBJ-URTK 6 RD	3026719	505	PT 2,5-MT	3210156	117
PP-H 4/2	3212016	273	PS-4/E	3036709	346	PSBJ-URTK 6 VT	3026421	505	PT 2,5-MT BU	3211650	117
PP-H 4/3	3212022	273	PS-5	3030983	30	PSBJ-URTK 6 YE	3026405	505	PT 2,5-MTB	3210157	117
PP-H 4/4	3212029	273	PS-5/2,3MM RD	3038723	346	PSBJ-URTK/S BK	0311728	505	PT 2,5-MTB BU	3210163	117
PP-H 4/5	3212035	273	PS-6	3030996	40	PSBJ-URTK/S BU	0311757	505	PT 2,5-PE	3209536	111
PP-H 4/6	3212041	273	PS-6/2,3MM RD	3038736	346	PSBJ-URTK/S GN	0311760	505	PT 2,5-PE/3L	3210542	116
PP-H 4/7	3212048	273	PS-7,5/2,3MM RD	3038749	509	PSBJ-URTK/S RD	0311744	505	PT 2,5-PE/3L/2P	3012316	263
PP-H 4/8	3212054	273	PS-8	3031005	52	PSBJ-URTK/S VT	0311773	505	PT 2,5-PE/L/L	3210541	113
PP-H 4/9	3212061	273	PS-8/2,3MM RD	3048564	346	PSBJ-URTK/S YE	0311731	505	PT 2,5-PE/L/N	3210538	113
PP-H 4/10	3212067	273	PS-IH BK	0311634	509	PSH 3-6	3040591	314	PT 2,5-QUATTRO	3209578	111
PP-H 4/11	3212074	273	PS-IH BU	0311582	509	PSH 3-6 500MM	3061525	314	PT 2,5-QUATTRO BU	3209581	111
PP-H 4/12	3212080	273	PS-IH GN	0311605	509	PSH 5-10	3040601	314	PT 2,5-QUATTRO-DIO/L-R	3210266	121
PP-H 4/13	3212087	273	PS-IH GY	0311621	509	PT 1,5/S	3208100	87	PT 2,5-QUATTRO-DIO/R-L	3210279	121
PP-H 4/14	3212093	273	PS-IH RD	0311579	509	PT 1,5/S BU	3208126	87	PT 2,5-QUATTRO-MT	3210172	119
PP-H 4/15	3212100	273	PS-IH VT	0311618	509	PT 1,5/S-3L	3213713	88	PT 2,5-QUATTRO-MT BU	3211676	119
PP-H 6/1	3061541	280	PS-IH WH	0311566	509	PT 1,5/S-3L BU	3213726	88	PT 2,5-QUATTRO-MTB	3210184	119
PP-H 6/1 BU	3061554	280	PS-IH YE	0311595	509	PT 1,5/S-3PE	3213739	88	PT 2,5-QUATTRO-MTB BU	3210191	119
PP-H 6/1 GNYE	3061567	280	PS-MT	0311647	509	PT 1,5/S-3PV	3213742	88	PT 2,5-QUATTRO-PE	3209594	111
PP-H 6/1-L	3061664	280	PS-UK 2,5 B/E	3001132	509	PT 1,5/S-MT	3210301	90	PT 2,5-QUATTRO-TG	3210208	115
PP-H 6/1-L BU	3061677	280	PS-UK 2,5 B/Z-5	3001226	509	PT 1,5/S-MT BU	3210302	90	PT 2,5-QUATTRO-TGB	3210194	115
PP-H 6/1-L GNYE	3061680	280	PS-UK 2,5 B/Z-6	3001239	509	PT 1,5/S-MTD	3210308	90	PT 2,5-QUATTRO/2P	3209662	263
PP-H 6/1-M	3061693	280	PS-UKK 3	3000638	509	PT 1,5/S-MTD BU	3210309	90	PT 2,5-QUATTRO/2P BU	3209675	263
PP-H 6/1-M BU	3061703	280	PS-UKK 5	3000625	509	PT 1,5/S-PE	3208139	87	PT 2,5-QUATTRO/2P-PE	3209688	263
PP-H 6/1-M GNYE	3061716	280	PS-UKK/E	3000641	509	PT 1,5/S-PE/L/L	3213768	88	PT 2,5-TG	3210185	113
PP-H 6/1-R	3061729	280	PSB 3/10/4	0601292	508	PT 1,5/S-PE/L/N	3213755	88	PT 2,5-TGB	3210192	113
PP-H 6/1-R BU	3061732	280	PSB 4/7/6	0303299	508	PT 1,5/S-QUATTRO	3208197	87	PT 2,5-TWIN	3209549	111
PP-H 6/1-R GNYE	3061745	280	PSB 6/5/6	0205290	508	PT 1,5/S-QUATTRO BU	3208208	87	PT 2,5-TWIN BU	3209552	111
PP-H 6/2	3061570	280	PSBJ 3,5/18/6 BK	0311388	504	PT 1,5/S-QUATTRO-MT	3210321	90	PT 2,5-TWIN-DIO/L-R	3210240	121
PP-H 6/3	3061583	280	PSBJ 3,5/18/6 BU	0311333	504	PT 1,5/S-QUATTRO-MT BU	3210322	90	PT 2,5-TWIN-DIO/R-L	3210253	121
PP-H 6/4	3061596	280	PSBJ 3,5/18/6 FARBLOS	0311391	504	PT 1,5/S-QUATTRO-MTD	3210328	90	PT 2,5-TWIN-MT	3210169	118
PP-H 6/5	3061606	280	PSBJ 3,5/18/6 GN	0311359	504	PT 1,5/S-QUATTRO-MTD BU	3210329	90	PT 2,5-TWIN-MT BU	3211663	118
PP-H 6/6	3061619	280	PSBJ 3,5/18/6 GY	0311375	504	PT 1,5/S-QUATTRO-PE	3208333	87	PT 2,5-TWIN-MTB	3210170	118
PP-H 6/7	3061622	280	PSBJ 3,5/18/6 RD	0311320	504	PT 1,5/S-QUATTRO-U	3208359	87	PT 2,5-TWIN-MTB BU	3210177	118
PP-H 6/8	3061635	280	PSBJ 3,5/18/6 VT	0311362	504	PT 1,5/S-QUATTRO/2P	3212390	255	PT 2,5-TWIN-PE	3209565	111
PP-H 6/9	3061648	280	PSBJ 3,5/18/6 WH	0311317	504	PT 1,5/S-QUATTRO/2P BU	3212400	255	PT 2,5-TWIN-TG	3210198	114
PP-H 6/10	3061651	280	PSBJ 3,5/18/6 YE	0311346	504	PT 1,5/S-QUATTRO/2P-PE	3212413	255	PT 2,5-TWIN-TGB	3210193	114
PPC 1,5/S-NS/1-L	3213700	259	PSBJ 3/13/4	0201304	504	PT 1,5/S-TWIN	3208155	87	PT 2,5-TWIN/1P	3209633	263
PPC 1,5/S/2	3213386	258	PSBJ 3/50/6 GY	3048098	505	PT 1,5/S-TWIN BU	3208168	87	PT 2,5-TWIN/1P BU	3209646	263
PPC 1,5/S/3	3213399	258	PSBJ 3/52/6 GY	3048085	505	PT 1,5/S-TWIN-MT	3210311	90	PT 2,5-TWIN/1P-PE	3209659	263
PPC 1,5/S/4	3213409	258	PSBJ 4/15/6 BK	0303406	504	PT 1,5/S-TWIN-MT BU	3210312	90	PT 2,5/1P	3210033	263
PPC 1,5/S/5	3213412	258	PSBJ 4/15/6 BU	0303354	504	PT 1,5/S-TWIN-MTD	3210317	90	PT 2,5/1P BU	3210046	263
PPC 1,5/S/6	3213425	258	PSBJ 4/15/6 FARBLOS	0303419	504	PT 1,5/S-TWIN-MTD BU	3210319	90	PT 2,5/1P-PE	3210059	263
PPC 1,5/S/7	3213438	258	PSBJ 4/15/6 GN	0303370	504	PT 1,5/S-TWIN-PE	3208171	87	PT 4	3211757	133
PPC 1,5/S/8	3213441	258	PSBJ 4/15/6 GY	0303396	504	PT 1,5/S-TWIN/1P	3212358	255	PT 4 BU		

Тип	Артикул	Стр.	Тип	Артикул	Стр.	Тип	Артикул	Стр.	Тип	Артикул	Стр.
PT 4-FSI/F	3208943	135	PTI 4-PE/LT	3214048	139	PTMC 1,5/48-3	3270318	101	PTPOWER 95-3L/FE	3260115	157
PT 4-FSI/F-LED 12	3208951	135	PTI 4-PE/LN	3214049	139	PTMC 1,5/48-3 /BU	3270320	101	PTPOWER 95-3L/FE-F	3260127	157
PT 4-FSI/F-LED 24	3208964	135	PTI 4-PE/LNT	3214047	139	PTMC 1,5/48-3 /BU 19Z	3270321	105	PTPOWER 95-3L/N	3260112	157
PT 4-HESI (5X20)	3211861	134	PTI 6	3213972	145	PTMC 1,5/48-3 19Z	3270319	105	PTPOWER 95-3L/N-F	3260124	157
PT 4-HESILA 250 (5X20)	3211907	134	PTI 6 BU	3213973	145	PTMC 1,5/80-2	3270329	103	PTPOWER 95-3L/N/FE	3260118	157
PT 4-HESILED 24 (5X20)	3211903	134	PTI 6-PE	3213966	145	PTMC 1,5/80-2 /BU	3270330	103	PTPOWER 95-3L/N/FE-F	3260130	157
PT 4-HESILED 60 (5X20)	3207908	134	PTIO 1,5/S/3	3244410	89	PTMC 1,5/80-3	3270324	101	PTPOWER 95-3L/N	3260133	157
PT 4-MT	3211933	135	PTIO 1,5/S/3-LED 24 GN	3244436	89	PTMC 1,5/80-3 /BU	3270326	101	PTPOWER 95-F BU	3260136	157
PT 4-PE	3211766	133	PTIO 1,5/S/3-LED 24 RD	3244423	89	PTMC 1,5/80-3 /BU 19Z	3270327	105	PTPOWER 95-FE	3260139	157
PT 4-PE/3L	3210442	134	PTIO 1,5/S/3-PE	3244449	89	PTMC 1,5/80-3 19Z	3270325	105	PTPOWER 95-FE-F	3260142	157
PT 4-QUATTRO	3211797	133	PTIO 1,5/S/4	3244452	89	PTME 4	3212139	136	PTPOWER 95-PE	3260106	157
PT 4-QUATTRO BU	3211802	133	PTIO 1,5/S/4-LED 24 GN	3244520	89	PTME 6	3212170	142	PTRE 6-2/10	3069855	533
PT 4-QUATTRO-DIO 1N 5408/L-R	3211919	137	PTIO 1,5/S/4-LED 24 RD	3244517	89	PTME 6 HV	3035696	142	PTRE 6-2/11	3069860	533
PT 4-QUATTRO-DIO 1N 5408/R-L	3211921	137	PTIO 1,5/S/4-PE	3244465	89	PTME 6 HV BU	3035695	142	PTRE 6-2/12	3069861	533
PT 4-QUATTRO-PE	3211809	133	PTIO-IN 2,5/3 OG	3244559	89	PTME 6-BE	3035687	144	PTRE 6-2/13	3069862	533
PT 4-TG	3211922	135	PTIO-IN 2,5/4-PE OG	3244481	89	PTME 6-CT/1P	3212300	276	PTRE 6-2/14	3069863	533
PT 4-TWIN	3211771	133	PTMC 1,5/1-2 -DF	3001937	106	PTME 6-DIO/L-R HV	3035697	144	PTRE 6-2/15	3069864	533
PT 4-TWIN BU	3211775	133	PTMC 1,5/1-2 -NS	3001915	106	PTME 6-DIO/R-L HV	3035698	144	PTRE 6-2/16	3069865	533
PT 4-TWIN-PE	3211780	133	PTMC 1,5/1-3 -DF	3001929	106	PTME 6/1P	3212306	275	PTRE 6-2/17	3069866	533
PT 4/1P	3211937	271	PTMC 1,5/1-3 -NS	3001905	106	PTMED 4	3212141	136	PTRE 6-2/18	3069867	533
PT 4/1P BU	3212007	271	PTMC 1,5/2-2 -DF	3001940	106	PTMED 4-PE	3212154	136	PTRE 6-2/19	3069868	533
PT 4/1P-PE	3211942	271	PTMC 1,5/2-2 -NS	3001916	106	PTMED 6	3212183	142	PTRE 6-2/20	3069869	533
PT 6	3211813	141	PTMC 1,5/2-3 -DF	3001930	106	PTMED 6-CT/1P	3212301	276	PTRE 6-2/21	3069870	533
PT 6 BU	3211819	141	PTMC 1,5/2-3 -NS	3001906	106	PTMED 6-CT/1P-PE	3212302	276	PTRE 6-2/22	3069871	533
PT 6-PE	3211822	141	PTMC 1,5/3-2 -DF	3001942	106	PTMED 6-PE	3212196	142	PTRE 6-2/23	3069872	533
PT 6-QUATTRO	3212934	141	PTMC 1,5/3-2 -NS	3001917	106	PTN 2,5	3213963	126	PTRE 6-2/24	3069873	533
PT 6-QUATTRO BU	3212947	141	PTMC 1,5/3-3 -DF	3001931	106	PTN 4	3213965	138	PTRE 6-2/25	3069874	533
PT 6-QUATTRO-PE	3212950	141	PTMC 1,5/3-3 -NS	3001907	106	PTN 6	3213967	145	PTRE 6-2/4	3069849	533
PT 6-QUATTRO/2P	3061826	275	PTMC 1,5/4-2 -DF	3001943	106	PTPOWER 150	3215000	159	PTRE 6-2/5	3069850	533
PT 6-QUATTRO/2P BU	3061839	275	PTMC 1,5/4-2 -NS	3001918	106	PTPOWER 150 BU	3215001	159	PTRE 6-2/6	3069851	533
PT 6-QUATTRO/2P-PE	3061842	275	PTMC 1,5/4-3 -DF	3001932	106	PTPOWER 150 F	3215030	159	PTRE 6-2/7	3069852	533
PT 6-TWIN	3211929	141	PTMC 1,5/4-3 -NS	3001908	106	PTPOWER 150 F BU	3215031	159	PTRE 6-2/8	3069853	533
PT 6-TWIN BU	3211485	141	PTMC 1,5/5-2 -DF	3001944	106	PTPOWER 150 P	3215003	159	PTRE 6-2/9	3069854	533
PT 6-TWIN-PE	3211498	141	PTMC 1,5/5-2 -NS	3001919	106	PTPOWER 150 P BU	3215004	159	PTRE 6-2/A14	3069452	542
PT 6/1P	3061758	275	PTMC 1,5/5-3 -DF	3001933	106	PTPOWER 150-3L	3215005	159	PTRE 6-2/A7	3069449	540
PT 6/1P BU	3061761	275	PTMC 1,5/5-3 -NS	3001910	106	PTPOWER 150-3L-F	3215033	159	PTRE 6-2/B14	3069453	543
PT 6/1P-PE	3061774	275	PTMC 1,5/6-2 -DF	3001945	106	PTPOWER 150-3L/FE	3215007	159	PTRE 6-2/B19	3069455	544
PTB 2,5-PE/LL	3210547	131	PTMC 1,5/6-2 -NS	3001920	106	PTPOWER 150-3L/FE-F	3215035	159	PTRE 6-2/B7	3069450	541
PTB 2,5-PE/LMT	3210549	130	PTMC 1,5/6-3 -DF	3001934	106	PTPOWER 150-3L/N	3215006	159	PTRE 6-2/C14	3069454	543
PTB 2,5-PE/LNTG	3210545	130	PTMC 1,5/6-3 -NS	3001911	106	PTPOWER 150-3L/N-F	3215034	159	PTRE 6-2/C19	3069456	545
PTB 2,5-PE/LTG	3210539	130	PTMC 1,5/7-2 -DF	3001946	106	PTPOWER 150-3L/N/FE	3215008	159	PTRE 6-2/D19	3069457	545
PTC 2,5-MT	3270079	118	PTMC 1,5/7-2 -NS	3001921	106	PTPOWER 150-3L/N/FE-F	3215036	159	PTRE 6-2/E7	3069451	541
PTC 2,5-MTD	3270106	114	PTMC 1,5/7-3 -DF	3001935	106	PTPOWER 150-FE	3215002	159	PTRE 6-2/F19	3069458	546
PTC 2,5-MTD BU	3270109	114	PTMC 1,5/7-3 -NS	3001913	106	PTPOWER 150-FE-F	3215032	159	PTRE 6-2/G19	3069459	547
PTC 2,5-QUATTRO-MT	3270085	120	PTMC 1,5/8-2 -DF	3001947	106	PTPOWER 35	3212064	153	PTRE 6-2/H19	3069460	547
PTC 2,5-QUATTRO-TG	3270094	116	PTMC 1,5/8-2 -NS	3001922	106	PTPOWER 35 BU	3212065	153	PTRE 6-2/H19	3069461	548
PTC 2,5-TG	3270088	114	PTMC 1,5/8-3 -DF	3001936	106	PTPOWER 35-3L	3212068	153	PTRV 4 /COL-COL	3001875	96
PTC 2,5-TWIN-MT	3270082	119	PTMC 1,5/8-3 -NS	3001914	106	PTPOWER 35-3L-F	3212072	153	PTRV 4 /COL-RD	3001754	96
PTC 2,5-TWIN-MTD	3270110	115	PTMC 1,5-2 /BK	3270434	99	PTPOWER 35-3L/FE	3212070	153	PTRV 4 /COL-WH	3001871	96
PTC 2,5-TWIN-MTD BU	3270111	115	PTMC 1,5-2 /BN	3270433	99	PTPOWER 35-3L/FE-F	3212075	153	PTRV 4 /RD	3270121	92
PTC 2,5-TWIN-TG	3270091	115	PTMC 1,5-2 /BU	3270430	99	PTPOWER 35-3L/N	3212069	153	PTRV 4 /RD-COL	3001872	96
PTC 4-HESI (5X20)	3270200	134	PTMC 1,5-2 /GN	3270432	99	PTPOWER 35-3L/N-F	3212073	153	PTRV 4 /WH	3270115	92
PTC 4-HESILA 250 (5X20)	3270197	134	PTMC 1,5-2 /GY	3270302	99	PTPOWER 35-3L/N/FE	3212071	153	PTRV 4 /WH-COL	3001874	96
PTC 4-HESILED 24 (5X20)	3270203	134	PTMC 1,5-2 /OG	3270436	99	PTPOWER 35-3L/N/FE-F	3212076	153	PTRV 4 BU/BU	3270118	92
PTC 4-HESILED 60 (5X20)	3270205	134	PTMC 1,5-2 /PK	3270438	99	PTPOWER 35-F	3212078	153	PTRV 4 BU/RD	3270120	92
PTI 2,5	3213968	126	PTMC 1,5-2 /RD	3270431	99	PTPOWER 35-F BU	3212079	153	PTRV 4 BU/WH	3270119	92
PTI 2,5 BU	3213969	126	PTMC 1,5-2 /VT	3270435	99	PTPOWER 35-FE	3212081	153	PTRV 4-FE /BKYE	3270131	93
PTI 2,5-L	3213951	128	PTMC 1,5-2 /WH	3270303	99	PTPOWER 35-FE-F	3212082	153	PTRV 4-FE /YEBK	3270130	93
PTI 2,5-L/L	3213953	128	PTMC 1,5-2 /YE	3270437	99	PTPOWER 35-PE	3212066	153	PTRV 4-PV /BK	3270125	93
PTI 2,5-L/LT	3213948	127	PTMC 1,5-3 /BK	3270424	99	PTPOWER 50	3260050	155	PTRV 4-PV BU/BK	3270126	93
PTI 2,5-L/LTB	3213958	129	PTMC 1,5-3 /BN	3270423	99	PTPOWER 50 BU	3260051	155	PTRV 8 /COL-COL	3001879	96
PTI 2,5-L/N	3213954	128	PTMC 1,5-3 /BU	3270420	99	PTPOWER 50 P	3260065	155	PTRV 8 /COL-RDWH	3001851	96
PTI 2,5-L/NT	3213947	127	PTMC 1,5-3 /GN	3270422	99	PTPOWER 50-3L	3260053	155	PTRV 8 /COL-WHRD	3001876	96
PTI 2,5-L/NTB	3213956	129	PTMC 1,5-3 /GY	3270300	99	PTPOWER 50-3L-F	3260057	155	PTRV 8 /RDWH	3270137	94
PTI 2,5-L/TG	3213961	117	PTMC 1,5-3 /OG	3270426	99	PTPOWER 50-3L/FE	3260055	155	PTRV 8 /RDWH-COL	3001877	96
PTI 2,5-N	3213952	128	PTMC 1,5-3 /PK	3270428	99	PTPOWER 50-3L/FE-F	3260059	155	PTRV 8 /WHRD	3270133	94
PTI 2,5-PE	3213962	126	PTMC 1,5-3 /RD	3270421	99	PTPOWER 50-3L/N	3260054	155	PTRV 8 /WHRD-COL	3001878	96
PTI 2,5-PE/L/L	3213949	127	PTMC 1,5-3 /VT	3270425	99	PTPOWER 50-3L/N-F	3260058	155	PTRV 8 BU/BU	3270136	94
PTI 2,5-PE/LB	3213959	129	PTMC 1,5-3 /WH	3270301	99	PTPOWER 50-3L/N/FE	3260056	155	PTRV 8 BU/RDWH	3270135	94
PTI 2,5-PE/L/LTB	3213957	128	PTMC 1,5-3 /YE	3270427	99	PTPOWER 50-3L/N/FE-F	3260060	155	PTRV 8 BU/WHRD	3270134	94
PTI 2,5-PE/L/N	3213950	127	PTMC 1,5/32-2	3270314	102	PTPOWER 50-F	3260061	155	PTRV 8-FE /BKYE	3270149	95
PTI 2,5-PE/L/NT	3213946	127	PTMC 1,5/32-2 /BU	3270315	102	PTPOWER 50-F BU	3260062	155	PTRV 8-FE /YEBK	3270148	95
PTI 2,5-PE/L/NTB	3213955	128	PTMC 1,5/32-2H /BU 19Z	3270317	105	PTPOWER 50-FE	3260063	155	PTRV 8-PV /BK	3270142	95
PTI 2,5-PE/L/TG	3213960	117	PTMC 1,5/32-2H 19Z	3270316	105	PTPOWER 50-FE-F	3260064	155	PTRV 8-PV BU/BK	3270145	95
PTI 4	3213970	138	PTMC 1,5/32-3	3270310	100	PTPOWER 50-PE	3260052	155	PTRVB 4-FI	3270158	93
PTI 4 BU	3213971	138	PTMC 1,5/32-3 /BU	3270312	100	PTPOWER 95	3260100	157	PTRVB 4-PV	3270157	93
PTI 4-L/L	3214052	139	PTMC 1,5/32-3 /BU 19Z	3270313	104	PTPOWER 95 P	3260103	157	PTRVB 8-FI	3270160	95
PTI 4-L/N	3214051	139	PTMC 1,5/32-3 19Z	3270311	104	PTPOWER 95 P BU	3260163	157	PTRVB 8-PV	3270159	95
PTI 4-PE	3213964	138	PTMC								

Тип	Артикул	Стр.	Тип	Артикул	Стр.	Тип	Артикул	Стр.	Тип	Артикул	Стр.
PTS 1,5/S-PE	3214563	108	PTTBS 1,5/S-PV	3214686	108	PTWE 6-2/F19	3069445	546	QTCS 1,5-TWIN-PE	3206364	219
PTS 1,5/S-QUATTRO	3214615	108	PTTBS 1,5/S/2P	3214495	257	PTWE 6-2/G19	3069446	547	QTCS 2,5	3206500	223
PTS 1,5/S-QUATTRO BU	3214631	108	PTTBS 1,5/S/2P BU	3214505	257	PTWE 6-2/H19	3069447	547	QTCS 2,5 BU	3206513	223
PTS 1,5/S-QUATTRO-PE	3214644	108	PTTBS 1,5/S/2P-PE	3214518	257	PTWE 6-2/I19	3069448	548	QTCS 2,5-PE	3206526	223
PTS 1,5/S-TWIN	3214589	108	PTTBS 1,5/S/2P-PV	3214521	257	PVB 2	0870023	440	QTCS 2,5-TWIN	3050332	223
PTS 1,5/S-TWIN BU	3214592	108	PTTBS 2,5	3209604	124	PVB 3	0870036	440	QTCS 2,5-TWIN BU	3050345	223
PTS 1,5/S-TWIN-PE	3214602	108	PTTBS 2,5 BU	3209617	124	PVB 5	0870052	440	QTCS 2,5-TWIN-PE	3050358	223
PTS 1,5/S-TWIN/P	3214709	257	PTTBS 2,5-2MTB	3210400	120	PVB10	0870120	440	QTCU 1,5	3050015	218
PTS 1,5/S-TWIN/P BU	3214712	257	PTTBS 2,5-2MTB BU	3210401	120	PZ 1,5/S/2	3212918	312	QTCU 1,5 BU	3050028	218
PTS 1,5/S-TWIN/P-PE	3214725	257	PTTBS 2,5-2TGB	3210402	116	PZ2	3040627	312	QTCU 1,5-PE	3050031	218
PTS 1,5/S/1P	3214453	257	PTTBS 2,5-PE	3209620	124	PZ4	3040643	312	QTCU 1,5-TWIN	3050044	218
PTS 1,5/S/1P BU	3214466	257	PTTBS 2,5-PV	3210211	124				QTCU 1,5-TWIN BU	3050057	218
PTS 1,5/S/1P-PE	3214479	257	PTTBS 2,5-QUATTRO	3210609	112				QTCU 1,5-TWIN-PE	3050060	218
PTS 2,5	3211799	124	PTTBS 2,5-QUATTRO BU	3210610	112				QTCU 2,5	3206539	222
PTS 2,5 BU	3211812	124	PTTBS 2,5-QUATTRO-PE	3210611	112				QTCU 2,5 BU	3206542	222
PTS 2,5-PE	3211867	124	PTTBS 2,5-QUATTRO-PV	3210612	112				QTCU 2,5-PE	3206555	222
PTS 2,5-QUATTRO	3211993	124	PTTBS 2,5-TWIN	3210600	112	QP 1,5/ 1	3051108	308	QTCU 2,5-TWIN	3050303	222
PTS 2,5-QUATTRO BU	3212002	124	PTTBS 2,5-TWIN BU	3210601	112	QP 1,5/ 1 BU	3051250	308	QTTCS 1,5-TWIN BU	3050316	222
PTS 2,5-QUATTRO-PE	3212011	124	PTTBS 2,5-TWIN-PE	3210602	112	QP 1,5/ 1 GNYE	3051263	308	QTCU 2,5-TWIN-MT	3050304	223
PTS 2,5-TWIN	3211896	124	PTTBS 2,5-TWIN-PV	3210603	112	QP 1,5/ 1-L	3051014	309	QTCU 2,5-TWIN-MT BU	3050317	223
PTS 2,5-TWIN BU	3211906	124	PTTBS 2,5-TWIN/2P	3210604	264	QP 1,5/ 1-L BU	3051027	309	QTCU 2,5-TWIN-PE	3050329	222
PTS 2,5-TWIN-PE	3211935	124	PTTBS 2,5-TWIN/2P BU	3210605	264	QP 1,5/ 1-L GNYE	3051030	309	QTTCS 1,5	3205116	216
PTT 1,5/S-2L	3210356	91	PTTBS 2,5-TWIN/2P-PE	3210606	264	QP 1,5/ 1-M	3051043	309	QTTCS 1,5 BU	3205129	216
PTT 1,5/S-2L BU	3210357	91	PTTBS 2,5-TWIN/2P-PV	3210607	264	QP 1,5/ 1-M BU	3051056	309	QTTCS 1,5-DIO/O-U	3206241	217
PTT 1,5/S-2MT	3210351	91	PTU 16/14X2,5 BU	3214014	123	QP 1,5/ 1-M GNYE	3051069	309	QTTCS 1,5-PE	3205132	216
PTT 1,5/S-2MT BU	3210352	91	PTU 16/14X2,5 GN	3214015	123	QP 1,5/ 1-R	3051072	309	QTTCS 1,5-PV	3205153	216
PTT 1,5/S-LMT	3210341	91	PTU 16/14X2,5 GY	3214016	123	QP 1,5/ 1-R BU	3051085	309	QTTCS 1,5/ 2P	3050196	307
PTT 1,5/S-LMT BU	3210342	91	PTU 2,5	3209519	123	QP 1,5/ 1-R GNYE	3051098	309	QTTCS 1,5/ 2P BU	3050206	307
PTT 2,5-2L	3210267	116	PTU 2,5 BU	3209520	123	QP 1,5/ 2	3051111	308	QTTCS 1,5/ 2P-F	3061185	321
PTT 2,5-2L BU	3210268	116	PTU 2,5-PE	3209521	123	QP 1,5/ 3	3051124	308	QTTCS 1,5/ 2P-PE	3050219	307
PTT 2,5-2MT	3210258	120	PTU 2,5-TWIN	3209515	123	QP 1,5/ 4	3051137	308	QTTCS 1,5/ 2P-PV	3206377	307
PTT 2,5-2MT BU	3210265	120	PTU 2,5-TWIN BU	3209516	123	QP 1,5/ 5	3051140	308	QTTCS 1,5	3050222	219
PTT 2,5-LMT	3210251	120	PTU 2,5-TWIN-PE	3209517	123	QP 1,5/ 6	3051153	308	QTTCS 1,5 BU	3050235	219
PTT 2,5-LMT BU	3210257	120	PTU 4	3211855	137	QP 1,5/ 7	3051166	308	QTTCS 1,5-PE	3050248	219
PTT 2,5-LTG	3210230	116	PTU 4 BU	3211856	137	QP 1,5/ 8	3051179	308	QTTCS 1,5-PV	3206380	219
PTT 2,5-LTG BU	3210270	116	PTU 4-MT	3209538	138	QP 1,5/ 9	3051182	308	QTTCS 1,5	3050264	218
PTTB 1,5/S	3208511	87	PTU 4-MT-P	3209532	138	QP 1,5/10	3051195	308	QTTCS 1,5 BU	3050280	218
PTTB 1,5/S BU	3208524	87	PTU 4-MTD	3209539	138	QP 1,5/11	3051205	308	QTTCS 1,5-PE	3050277	218
PTTB 1,5/S-LN	3208544	88	PTU 4-MTD-P	3209540	138	QP 1,5/12	3051218	308	QTTCS 1,5-PV	3050361	218
PTTB 1,5/S-PE	3208537	87	PTU 4-PE	3211857	137	QP 1,5/13	3051221	308			
PTTB 1,5/S-PE/L	3208553	88	PTU 4-TG	3209542	138	QP 1,5/14	3051234	308			
PTTB 1,5/S-PE/N	3208566	88	PTU 4-TG-P	3209541	138	QP 1,5/15	3051247	308			
PTTB 1,5/S-PV	3208540	87	PTU 4-TWIN	3211859	137	QTC 1,5	3205019	215			
PTTB 1,5/S/2P	3212439	255	PTU 4-TWIN BU	3211860	137	QTC 1,5 BU	3205022	215			
PTTB 1,5/S/2P BU	3212442	255	PTU 4-TWIN-PE	3211862	137	QTC 1,5-MT	3205103	217	R		
PTTB 1,5/S/2P-PE	3212455	255	PTU 6-T	3209535	143	QTC 1,5-PE	3205035	215	RBO 10	3244614	483
PTTB 1,5/S/2P-PV	3212468	255	PTU 6-T-P	3209530	143	QTC 1,5-QUATTRO	3205077	215	RBO 10 BU	3244616	483
PTTB 1,5/S/4P	3213865	256	PTUD 6	3209531	143	QTC 1,5-QUATTRO BU	3205080	215	RBO 10-3L	3076219	483
PTTB 1,5/S/4P BU	3213878	256	PTUD 6-P	3209537	143	QTC 1,5-QUATTRO-PE	3205093	215	RBO 10-3L-HC	3076057	485
PTTB 1,5/S/4P-PE	3213881	256	PTWE 6-2/10	3069833	532	QTC 1,5-TG	3205145	216	RBO 10-3L/FE	3076137	483
PTTB 1,5/S/4P-PV	3213852	256	PTWE 6-2/11	3069834	532	QTC 1,5-TWIN	3205048	215	RBO 10-3L/FE-HC	3076138	485
PTTB 2,5	3210567	111	PTWE 6-2/12	3069835	532	QTC 1,5-TWIN BU	3205051	215	RBO 10-3L/N	3076251	483
PTTB 2,5 BU	3210570	111	PTWE 6-2/13	3069836	532	QTC 1,5-TWIN MT	3050407	217	RBO 10-3L/N-HC	3076099	485
PTTB 2,5-2BE	3211480	122	PTWE 6-2/14	3069837	532	QTC 1,5-TWIN-PE	3205064	215	RBO 10-3L/N/FE	3076293	483
PTTB 2,5-2DIO/O-U/O-UR	3211443	122	PTWE 6-2/15	3069838	532	QTC 1,5-TWIN-TG	3205013	216	RBO 10-3L/N/FE-HC	3076170	485
PTTB 2,5-2DIO/O-U/UR-UL	3211430	122	PTWE 6-2/16	3069839	532	QTC 1,5/ 1P	3050073	307	RBO 10-FE	3244615	483
PTTB 2,5-DIO/O-U	3210923	121	PTWE 6-2/17	3069840	532	QTC 1,5/ 1P BU	3050086	307	RBO 10-FE-HC	3247978	485
PTTB 2,5-DIO/U-O	3210936	121	PTWE 6-2/18	3069841	532	QTC 1,5/ 1P-PE	3050099	307	RBO 10-HC	3247976	485
PTTB 2,5-DIO/UL-UR	3211427	121	PTWE 6-2/19	3069842	532	QTC 1,5/1P-F	3061211	321	RBO 10-HC BU	3247977	485
PTTB 2,5-LN	3210994	112	PTWE 6-2/20	3069843	532	QTC 2,5	3206416	221	RBO 10-VS 2	3246463	483
PTTB 2,5-LA 230	3211472	122	PTWE 6-2/21	3069844	532	QTC 2,5 BU	3206429	221	RBO 10-VS 3	3244656	483
PTTB 2,5-LA 24 RD	3211456	122	PTWE 6-2/22	3069845	532	QTC 2,5 HESILED 60 (5X20)	3050390	222	RBO 12	3244627	483
PTTB 2,5-LA 60 RD	3211469	122	PTWE 6-2/23	3069846	532	QTC 2,5-HEDI	3206678	222	RBO 12 BU	3244629	483
PTTB 2,5-PE	3210596	111	PTWE 6-2/24	3069847	532	QTC 2,5-HESI (5X20)	3050293	222	RBO 12-3L	3076222	483
PTTB 2,5-PE/L	3210978	112	PTWE 6-2/25	3069848	532	QTC 2,5-HESILA 250 (5X20)	3050387	222	RBO 12-3L-HC	3076060	485
PTTB 2,5-PE/N	3210981	112	PTWE 6-2/26	3069827	532	QTC 2,5-HESILED 24 (5X20)	3050374	222	RBO 12-3L/FE	3076140	483
PTTB 2,5-PV	3210583	111	PTWE 6-2/27	3069828	532	QTC 2,5-MT	3206487	221	RBO 12-3L/FE-HC	3076141	485
PTTB 2,5-R499/O-U	3210925	122	PTWE 6-2/28	3069829	532	QTC 2,5-PE	3206432	221	RBO 12-3L/N	3076264	483
PTTB 2,5/2P	3210871	264	PTWE 6-2/29	3069830	532	QTC 2,5-QUATTRO	3206446	221	RBO 12-3L/N-HC	3076109	485
PTTB 2,5/2P BU	3210884	264	PTWE 6-2/30	3069831	532	QTC 2,5-QUATTRO BU	3206447	221	RBO 12-3L/N/FE	3076303	483
PTTB 2,5/2P-PE	3210897	264	PTWE 6-2/31	3069832	532	QTC 2,5-QUATTRO-PE	3206448	221	RBO 12-3L/N/FE-HC	3076183	485
PTTB 2,5/2P-PV	3210907	264	PTWE 6-2/A14	3069439	542	QTC 2,5-TG	3206490	221	RBO 12-FE	3244628	483
PTTB 4	3211786	133	PTWE 6-2/A7	3069436	540	QTC 2,5-TWIN	3206445	221	RBO 12-FE-HC	3247988	485
PTTB 4 BU	3211793	133	PTWE 6-2/B14	3069440	543	QTC 2,5-TWIN BU	3206461	221	RBO 12-HC	3247987	485
PTTB 4-L 1000V	3062744	134	PTWE 6-2/B19	3069442	544	QTC 2,5-TWIN-PE	3206474	221	RBO 12-HC BU	3247988	485
PTTB 4-PE	3211854	133	PTWE 6-2/B7	3069437	541	QTCS 1,5	3050138	219	RBO 12-VS 2	3244669	483
PTTB 4-PV	3211825	133	PTWE 6-2/C14	3069441	543	QTCS 1,5 BU	3050141	219	RBO 12-VS 3	3244672	483
PTTBS 1,5/S	3214657	108	PTWE 6-2/C19	3069443	545	QTCS 1,5-PE	3050154	219	RBO 16	3244630	483
PTTBS 1,5/S BU	3214660	108	PTWE 6-2/D19	3069444	545	QTCS 1,5-TWIN	3206348	219	RBO 16 BU	3244632	483
PTTBS 1,5/S-PE	3214673	108	PTWE 6-2/E7	3069438	541	QTCS 1,5-TWIN BU	3206351	219	RBO 16-3L	3076235	483

Тип	Артикул	Стр.	Тип	Артикул	Стр.	Тип	Артикул	Стр.	Тип	Артикул	Стр.
RBO 16-3L/FE	3076153	483	RSC 6	3075870	488	SB-MER 3-8	3000588	343	SF-SL 0,6X3,5-100 S-VDE	1212587	30
RBO 16-3L/FE-HC	3076154	485	RSC 6-F	3075919	489	SB-MER 4-8	3000589	343	SF-SL 0,8X4,0-100	1212551	333
RBO 16-3L/N	3076277	483	RT 3	3049013	329	SBH 2-15	0205232	445	SF-SL 0,8X4,0-100 S-VDE	1212588	424
RBO 16-3L/N-HC	3076112	485	RT 3 BU	3049110	329	SBP-TB 6-T 2-8	3070321	424	SGSK 6	3029965	198
RBO 16-3L/N/FE	3076316	483	RT 3-PE	3049411	329	SBP-TB 6-T 3-8	3070322	424	SH-SE 14/18	0913317	408
RBO 16-3L/N/FE-HC	3076196	485	RT 4-T-P/P	3000565	333	SBP-TB 6-T 4-8	3070323	424	SHN 13	1209923	334
RBO 16-FE	3244631	483	RT 5	3049026	331	SC 2,5-NS/ 1-L	3042340	290	SHN 5.5	1209855	328
RBO 16-FE-HC	3247991	485	RT 5 BU	3049123	331	SC 2,5-RZ/ 1-L	3042214	288	SHN 8	1209868	330
RBO 16-HC	3247989	485	RT 5-PE	3049424	331	SC 2,5-RZ/ 1-L BU	3042227	288	SK 5	3025338	514
RBO 16-HC BU	3247990	485	RT 5-T	3049039	332	SC 2,5-RZ/ 1-L GNYE	3042230	288	SK 5-D	3025406	514
RBO 16-VS 2	3244685	483	RT 8	3049042	335	SC 2,5-RZ/ 2	3041516	288	SK 8	3025163	514
RBO 16-VS 3	3244698	483	RT 8 BU	3049148	335	SC 2,5-RZ/ 3	3041529	288	SK 8-D	3026861	514
RBO 5	3058059	479	RTO 3	3049518	329	SC 2,5-RZ/ 4	3041532	288	SK 14	3025176	514
RBO 5-F	3058062	479	RTO 3 BU	3049660	329	SC 2,5-RZ/ 5	3041545	288	SK 14-D	3026874	514
RBO 5-F/12	3059252	479	RTO 3-PE	3049615	329	SC 2,5-RZ/ 6	3041558	288	SK 20	3025189	514
RBO 5-F/4	3058237	479	RTO 3-PE-TC	3049958	329	SC 2,5-RZ/ 7	3041561	288	SK 20-D	3026887	514
RBO 5-F/6	3058240	479	RTO 3-TC	3049945	329	SC 2,5-RZ/ 8	3041574	288	SK 28	3026997	514
RBO 5-F/8	3058253	479	RTO 3-TC BU	3049835	329	SC 2,5-RZ/ 9	3041590	288	SK 28-D	3027006	514
RBO 5-T	3058114	480	RTO 4-T-TC	3000558	333	SC 2,5-RZ/10	3041587	288	SK 35	3026463	514
RBO 5-T-F	3058169	480	RTO 5	3049521	331	SC 2,5-RZ/11	3041600	288	SK 35-D	3026890	514
RBO 6	3075896	481	RTO 5 BU	3049767	331	SC 2,5-RZ/12	3041613	288	SKS 14	3240211	515
RBO 6-F	3075935	481	RTO 5-PE	3049628	331	SC 2,5-RZ/13	3041626	288	SKS 14-D	3240214	515
RBO 8	3213137	482	RTO 5-PE-TC	3049974	331	SC 2,5-RZ/14	3041639	288	SKS 14-NS35	3240217	515
RBO 8 BU	3213136	482	RTO 5-T	3049233	332	SC 2,5-RZ/15	3041642	288	SKS 14-SNS35	3062799	515
RBO 8-3L	3076206	482	RTO 5-T-TC	3049990	332	SC 2,5/ 1-L	3042188	287	SKS 20	3240212	515
RBO 8-3L-HC	3076044	484	RTO 5-TC	3049961	331	SC 2,5/ 1-L BU	3042191	287	SKS 20-D	3240215	515
RBO 8-3L/FE	3076124	482	RTO 5-TC BU	3049851	331	SC 2,5/ 1-L GNYE	3042201	287	SKS 20-NS35	3240218	515
RBO 8-3L/FE-HC	3076125	484	RTO 8	3049343	335	SC 2,5/ 2	3041312	287	SKS 20-SNS35	3062809	515
RBO 8-3L/N	3076248	482	RTO 8 BU	3049864	335	SC 2,5/ 3	3042269	287	SKS 8	3240210	515
RBO 8-3L/N-HC	3076086	484	RTO 8-TC	3050002	335	SC 2,5/ 4	3042272	287	SKS 8-D	3240213	515
RBO 8-3L/N/FE	3076280	482	RTO 8-TC BU	3049929	335	SC 2,5/ 5	3042285	287	SKS 8-NS35	3240216	515
RBO 8-3L/N/FE-HC	3076167	484				SC 2,5/ 6	3042298	287	SKS 8-SNS35	3062786	515
RBO 8-FE	3213139	482				SC 2,5/ 7	3041367	287	SLKK 5	0461018	390
RBO 8-FE-HC	3247975	484				SC 2,5/ 8	3042308	287	SLKK 5-LA 24 RD/U-O	0461021	390
RBO 8-HC	3247973	484				SC 2,5/ 9	3041383	287	SLKK 5-LA 60 RD/U-O	0461034	390
RBO 8-HC BU	3247974	484				SC 2,5/10	3042311	287	SLKK 5-LA230	0461047	390
RBO 8-VS 2	3213179	482	S	0308359	423	SC 2,5/11	3041406	287	SP 2,5/ 1	3040258	292
RBO 8-VS 3	3213182	482	S 2 A/380 V	0913016	408	SC 2,5/12	3042324	287	SP 2,5/ 1 BU	3040698	292
RS	2775126	435	S 4 A/380 V	0913029	408	SC 2,5/13	3041422	287	SP 2,5/ 1 GNYE	3040708	292
RS20-US-S0004-0204-014H-001	3069700	569	S 6 A/380 V	0913032	408	SC 2,5/14	3041435	287	SP 2,5/ 1-L	3043019	292
RS20-US-S0007-0307-014H-001	3069701	570	S 10 A/380 V	0913045	408	SC 2,5/15	3041448	287	SP 2,5/ 1-L BU	3043022	292
RS20-US-S0023-0203-014H-001	3069702	570	S 16 A/380 V	0913058	408	SC 4-NS/ 1-L	3043404	303	SP 2,5/ 1-L GNYE	3043035	292
RS20-US-S0038-0504-014H-001	3069703	571	S 20 A/380 V	0913061	408	SC 4-RZ/ 1-L	3043378	302	SP 2,5/ 1-M	3043043	292
RS20-US-S0048-0304-014H-001	3069704	571	S 25 A/380 V	0913074	408	SC 4-RZ/ 1-L BU	3043381	302	SP 2,5/ 1-M BU	3043051	292
RS20-US-S0176-0102-014H-001	3069705	571	S 35 A/380 V	0913087	408	SC 4-RZ/ 1-L GNYE	3043394	302	SP 2,5/ 1-M GNYE	3043064	292
RS20-US-S0177-0205-014H-001	3069726	572	S 50 A/380 V	0913090	408	SC 4-RZ/ 2	3042625	302	SP 2,5/ 1-R	3043077	292
RS20-US-S0200-0102-014H-001	3069706	572	S 63 A/380 V	0913100	408	SC 4-RZ/ 3	3042638	302	SP 2,5/ 1-R BU	3043080	292
RS20-US-S0201-0102-014H-001	3069707	573	S-II- 2 A/500 V	0913605	409	SC 4-RZ/ 4	3042641	302	SP 2,5/ 1-R GNYE	3043093	292
RS20-US-S0202-0202-014H-001	3069708	573	S-II- 4 A/500 V	0913618	409	SC 4-RZ/ 5	3042654	302	SP 2,5/ 2	3040261	292
RS20-US-S0203-0202-014H-001	3069709	573	S-II- 6 A/500 V	0913621	409	SC 4-RZ/ 6	3042667	302	SP 2,5/ 3	3040274	292
RS20-US-S0210-0103-014H-001	3069710	574	S-II-10 A/500 V	0913634	409	SC 4-RZ/ 7	3042670	302	SP 2,5/ 4	3040287	292
RS20-US-S0211-0203-014H-001	3069711	574	S-II-16 A/500 V	0913647	409	SC 4-RZ/ 8	3042683	302	SP 2,5/ 5	3040290	292
RS20-US-S0212-0303-014H-001	3069712	575	S-II-20 A/500 V	0913650	409	SC 4-RZ/ 9	3042696	302	SP 2,5/ 6	3040300	292
RS20-US-S0213-0403-014H-001	3069713	575	S-II-25 A/500 V	0913663	409	SC 4-RZ/10	3042706	302	SP 2,5/ 7	3040313	292
RS20-US-S0214-0103-014H-001	3069723	575	S-ME 4	3035758	49	SC 4-RZ/11	3043323	302	SP 2,5/ 8	3040326	292
RS20-US-S0215-0203-014H-001	3069724	576	S-ME 6	3034439	57	SC 4-RZ/12	3043336	302	SP 2,5/ 9	3040339	292
RS20-US-S0220-0102-014H-001	3069714	576	S-MT	3247954	350	SC 4-RZ/13	3043349	302	SP 2,5/10	3040342	292
RS20-US-S0221-0202-014H-001	3069715	577	S-OTTA 6-T	0311199	476	SC 4-RZ/14	3043352	302	SP 2,5/11	3040355	292
RS20-US-S0240-0103-014H-001	3069717	579	S-URTK/SP	0311155	198	SC 4-RZ/15	3043365	302	SP 2,5/12	3040368	292
RS20-US-S0241-0204-014H-001	3069716	579	SB 2-8-T	3026366	198	SC 4/ 1-L	3042599	301	SP 2,5/13	3040371	292
RS20-US-S0250-0303-014H-001	3069718	579	SB 3-8-T	3026492	198	SC 4/ 1-L BU	3042609	301	SP 2,5/14	3040384	292
RS20-US-S0251-0404-014H-001	3069721	580	SB 4-8-T	3026379	198	SC 4/ 1-L GNYE	3042612	301	SP 2,5/15	3040397	292
RS20-US-S0530-0102-014H-001	3069725	577	SB 10-8-T	3026382	198	SC 4/ 2	3042450	301	SP 4/ 1	3042887	305
RS20-US-S0575-0102-014H-001	3069719	577	SB 10-8-T SO	3026395	198	SC 4/ 3	3042463	301	SP 4/ 1-L	3042751	305
RS20-US-S0576-0202-014H-001	3069720	578	SB 2- 8/13	0202235	468	SC 4/ 4	3042476	301	SP 4/ 1-L BU	3042764	305
RS20-US-S0720-0102-014H-001	3069722	578	SB 2- 8/13 N	0200062	362	SC 4/ 5	3042489	301	SP 4/ 1-L GNYE	3042777	305
RSC 4	3058127	486	SB 2-RTK/S	0311236	423	SC 4/ 6	3042492	301	SP 4/ 1-M	3042780	305
RSC 4-F	3058130	487	SB 2-URTK/SP	0360012	429	SC 4/ 7	3042502	301	SP 4/ 1-M BU	3042793	305
RSC 4-F/12	3059207	487	SB 4-RTK/S	0311265	423	SC 4/ 8	3042515	301	SP 4/ 1-M GNYE	3042803	305
RSC 4-F/4	3059171	487	SB 4-URTK/SP	0360025	429	SC 4/ 9	3042528	301	SP 4/ 1-R	3042816	305
RSC 4-F/6	3059184	487	SB 6-T 2-8	3075842	56	SC 4/10	3042531	301	SP 4/ 1-R BU	3042829	305
RSC 4-F/8	3059197	487	SB 6-T 3-8	3075843	56	SC 4/11	3042544	301	SP 4/ 1-R GNYE	3042832	305
RSC 5	3058143	487	SB 6-T 4-8	3075844	56	SC 4/12	3042557	301	SP 4/ 2	3042890	305
RSC 5-F	3058156	487	SB-ME 2-6	3035755	49	SC 4/13	3042560	301	SP 4/ 3	3042900	305
RSC 5-F/12	3059249	487	SB-ME 2-8	3034468	57	SC 4/14	3042573	301	SP 4/ 4	3042926	305
RSC 5-F/4	3059210	487	SB-ME 3-6	3035756	49	SC 4/15	3042586	301	SP 4/ 5	3042939	305
RSC 5-F/6	3059223	487	SB-ME 3-8	3032800	57	SCBI 10-8,15	3245134	143	SP 4/ 6	3042942	305
RSC 5-F/8	3059236	487	SB-ME 4-6	3035757	49	SCBI 10-8,15 ISO	3000417	143	SP 4/ 7	3042955	305
RSC 5-T	3058172	489	SB-ME 4-8	3034484	57	SF-PZSL 1-80 S-VDE	1212699	502	SP 4/ 8	3042968	305
RSC 5-T-F	3058334	489	SB-MER 2-8	3000587	343	SF-PZSL 2-100 S-VDE	1212700	503	SP 4/ 9	3042971	305</

Тип	Артикул	Стр.	Тип	Артикул	Стр.	Тип	Артикул	Стр.	Тип	Артикул	Стр.
SP 4/1 BU	3061033	305	SPDB 2,5/10	3040494	296	ST 2,5-MT BU	3037818	177	ST 4-FSI/C-LED 12	3036495	189
SP 4/1 GNYE	3061046	305	SPDB 2,5/11	3040504	296	ST 2,5-PCB/ 2-G-5,2	1980378	237	ST 4-FSI/C-LED 24	3036505	189
SP 4/10	3042984	305	SPDB 2,5/12	3040517	296	ST 2,5-PCB/ 3-G-5,2	1980381	237	ST 4-HEDI	3035140	189
SP 4/11	3042997	305	SPDB 2,5/13	3040520	296	ST 2,5-PCB/ 4-G-5,2	1980394	237	ST 4-HESI (5X20)	3036369	189
SP 4/12	3043006	305	SPDB 2,5/14	3040533	296	ST 2,5-PCB/ 5-G-5,2	1980404	237	ST 4-HESI (6,3X32)	3036385	189
SP 4/13	3043718	305	SPDB 2,5/15	3040546	296	ST 2,5-PCB/ 6-G-5,2	1980417	237	ST 4-HESILA 250 (5X20)	3036563	189
SP 4/14	3043721	305	SPV 2,5/ 1	3041710	294	ST 2,5-PCB/ 7-G-5,2	1980420	237	ST 4-HESILA 250 (6,3X32)	3038778	189
SP 4/15	3043734	305	SPV 2,5/ 1 BU	3061017	294	ST 2,5-PCB/ 8-G-5,2	1980433	237	ST 4-HESILED 24 (5X20)	3036547	189
SP-H 2,5/ 1	3210619	293	SPV 2,5/ 1 GNYE	3061020	294	ST 2,5-PCB/ 9-G-5,2	1980446	237	ST 4-HESILED 24 (6,3X32)	3038765	189
SP-H 2,5/ 1 BU	3210761	293	SPV 2,5/ 1-L	3041024	294	ST 2,5-PCB/ 10-G-5,2	1980459	237	ST 4-HESILED 60 (5X20)	3036550	189
SP-H 2,5/ 1 GNYE	3210774	293	SPV 2,5/ 1-L BU	3041037	294	ST 2,5-PCB/ 11-G-5,2	1980462	237	ST 4-MT	3038875	190
SP-H 2,5/ 1-L	3210787	293	SPV 2,5/ 1-L GNYE	3041040	294	ST 2,5-PCB/ 12-G-5,2	1980475	237	ST 4-PCB/ 2-G-6,2	1980598	245
SP-H 2,5/ 1-L BU	3210790	293	SPV 2,5/ 1-M	3041053	294	ST 2,5-PCBV/ 2-G-5,2	1980488	237	ST 4-PCB/ 3-G-6,2	1980608	245
SP-H 2,5/ 1-L GNYE	3210800	293	SPV 2,5/ 1-M BU	3041066	294	ST 2,5-PCBV/ 3-G-5,2	1980491	237	ST 4-PCB/ 4-G-6,2	1980611	245
SP-H 2,5/ 1-M	3210813	293	SPV 2,5/ 1-M GNYE	3041079	294	ST 2,5-PCBV/ 4-G-5,2	1980501	237	ST 4-PCB/ 5-G-6,2	1980624	245
SP-H 2,5/ 1-M BU	3210826	293	SPV 2,5/ 1-R	3041082	294	ST 2,5-PCBV/ 5-G-5,2	1980514	237	ST 4-PCB/ 6-G-6,2	1980637	245
SP-H 2,5/ 1-M GNYE	3210839	293	SPV 2,5/ 1-R BU	3041095	294	ST 2,5-PCBV/ 6-G-5,2	1980527	237	ST 4-PCB/ 7-G-6,2	1980640	245
SP-H 2,5/ 1-R	3210842	293	SPV 2,5/ 1-R GNYE	3041105	294	ST 2,5-PCBV/ 7-G-5,2	1980530	237	ST 4-PCB/ 8-G-6,2	1980653	245
SP-H 2,5/ 1-R BU	3210855	293	SPV 2,5/ 2	3041723	294	ST 2,5-PCBV/ 8-G-5,2	1980543	237	ST 4-PCB/ 9-G-6,2	1980666	245
SP-H 2,5/ 1-R GNYE	3210868	293	SPV 2,5/ 3	3041736	294	ST 2,5-PCBV/ 9-G-5,2	1980556	237	ST 4-PCB/ 10-G-6,2	1980679	245
SP-H 2,5/ 2	3210622	293	SPV 2,5/ 4	3041749	294	ST 2,5-PCBV/ 10-G-5,2	1980569	237	ST 4-PCB/ 11-G-6,2	1980682	245
SP-H 2,5/ 3	3210635	293	SPV 2,5/ 5	3041752	294	ST 2,5-PCBV/ 11-G-5,2	1980572	237	ST 4-PCB/ 12-G-6,2	1980695	245
SP-H 2,5/ 4	3210648	293	SPV 2,5/ 6	3041765	294	ST 2,5-PCBV/ 12-G-5,2	1980585	237	ST 4-PCBV/ 2-G-6,2	1980705	245
SP-H 2,5/ 5	3210651	293	SPV 2,5/ 7	3041778	294	ST 2,5-PE	3031238	171	ST 4-PCBV/ 3-G-6,2	1980718	245
SP-H 2,5/ 6	3210664	293	SPV 2,5/ 8	3041781	294	ST 2,5-PE/2PV	3038833	173	ST 4-PCBV/ 4-G-6,2	1980721	245
SP-H 2,5/ 7	3210677	293	SPV 2,5/ 9	3041794	294	ST 2,5-PE/3L	3036055	173	ST 4-PCBV/ 5-G-6,2	1980734	245
SP-H 2,5/ 8	3210680	293	SPV 2,5/ 10	3041804	294	ST 2,5-PE/3L/1P	3041969	285	ST 4-PCBV/ 6-G-6,2	1980747	245
SP-H 2,5/ 9	3210693	293	SPV 2,5/ 11	3041817	294	ST 2,5-PE/LL	3036097	173	ST 4-PCBV/ 7-G-6,2	1980750	245
SP-H 2,5/ 10	3210703	293	SPV 2,5/ 12	3041820	294	ST 2,5-PE/LN	3036084	173	ST 4-PCBV/ 8-G-6,2	1980763	245
SP-H 2,5/ 11	3210716	293	SPV 2,5/ 13	3041833	294	ST 2,5-QUATTRO	3031806	171	ST 4-PCBV/ 9-G-6,2	1980776	245
SP-H 2,5/ 12	3210729	293	SPV 2,5/ 14	3041846	294	ST 2,5-QUATTRO BU	3031319	171	ST 4-PCBV/ 10-G-6,2	1980789	245
SP-H 2,5/ 13	3210732	293	SPV 2,5/ 15	3041859	294	ST 2,5-QUATTRO-DIO/L-R	3036233	178	ST 4-PCBV/ 11-G-6,2	1980792	245
SP-H 2,5/ 14	3210745	293	SRDK 6	3029973	198	ST 2,5-QUATTRO-DIO/R-L	3036534	178	ST 4-PCBV/ 12-G-6,2	1980802	245
SP-H 2,5/ 15	3210758	293	SRTK 6	3029952	198	ST 2,5-QUATTRO-MT	3036576	177	ST 4-PE	3031380	187
SPB 2,5/ 1	3040106	295	SS-ZB WH	5031171	408	ST 2,5-QUATTRO-MT BU	3037834	177	ST 4-PE/3L	3038338	187
SPB 2,5/ 1 BU	3040724	295	SS-ZB YE	5031650	408	ST 2,5-QUATTRO-PE	3031322	171	ST 4-QUATTRO	3031445	188
SPB 2,5/ 1 GNYE	3040711	295	SSK 0525 KER-EX	0501059	451	ST 2,5-QUATTRO-TG	3038451	176	ST 4-QUATTRO BU	3031458	187
SPB 2,5/ 1-L	3043103	295	SSK 110 KER-EX	0502058	452	ST 2,5-QUATTRO-U	3031636	171	ST 4-QUATTRO-DIO 1N 5408/L-R	3037782	190
SPB 2,5/ 1-L BU	3043116	295	SSK 116 KER-EX	0503057	453	ST 2,5-QUATTRO/2P	3040038	283	ST 4-QUATTRO-DIO 1N 5408/R-L	3037795	190
SPB 2,5/ 1-L GNYE	3043129	295	SSK 135 KER-EX	0505055	453	ST 2,5-QUATTRO/2P BU	3040669	283	ST 4-QUATTRO-PE	3031461	187
SPB 2,5/ 1-M	3043132	295	SSL 2,5	3043815	289	ST 2,5-QUATTRO/2P-F	3209853	321	ST 4-QUATTRO-U	3038639	187
SPB 2,5/ 1-M BU	3043145	295	ST 1,5	3031076	167	ST 2,5-QUATTRO/2P-FS	3061392	319	ST 4-QUATTRO/2P	3042845	299
SPB 2,5/ 1-M GNYE	3043158	295	ST 1,5 BU	3031089	167	ST 2,5-QUATTRO/2P-PE	3040041	283	ST 4-QUATTRO/2P BU	3042861	299
SPB 2,5/ 1-R	3043161	295	ST 1,5-PE	3031513	167	ST 2,5-QUATTRO/4P	3042159	265	ST 4-QUATTRO/2P-PE	3042858	299
SPB 2,5/ 1-R BU	3043174	295	ST 1,5-QUATTRO	3031186	167	ST 2,5-QUATTRO/4P BU	3042081	265	ST 4-QUATTRO/4CP	3042736	300
SPB 2,5/ 1-R GNYE	3043187	295	ST 1,5-QUATTRO BU	3031199	167	ST 2,5-QUATTRO/4P-F	3061208	321	ST 4-TG	3038367	190
SPB 2,5/ 2	3040119	295	ST 1,5-QUATTRO-PE	3031209	167	ST 2,5-QUATTRO/4P-FS	3061402	319	ST 4-TWIN	3031393	187
SPB 2,5/ 3	3040122	295	ST 1,5-QUATTRO-U	3038600	167	ST 2,5-QUATTRO/4P-PE	3042162	265	ST 4-TWIN BU	3031403	187
SPB 2,5/ 4	3040135	295	ST 1,5-TWIN	3031128	167	ST 2,5-TG	3038435	176	ST 4-TWIN-PE	3031416	187
SPB 2,5/ 5	3040143	295	ST 1,5-TWIN BU	3031131	167	ST 2,5-TWIN	3031241	171	ST 4/ 1P	3042719	299
SPB 2,5/ 6	3040151	295	ST 1,5-TWIN-PE	3031144	167	ST 2,5-TWIN BU	3031254	171	ST 4/ 1P BU	3042874	299
SPB 2,5/ 7	3040164	295	ST 1,5/G-QUATTRO	3213124	168	ST 2,5-TWIN-DIO/L-R	3036246	178	ST 4/ 1P-PE	3042722	299
SPB 2,5/ 8	3040177	295	ST 1-SI	0920326	400	ST 2,5-TWIN-DIO/R-L	3036521	178	ST 4/ 2P	3042735	242
SPB 2,5/ 9	3040180	295	ST 1-SILA 250	0920397	400	ST 2,5-TWIN-MT	3036356	177	ST 4/ 2P BU	3043789	242
SPB 2,5/ 10	3040193	295	ST 1-SILED 24	0920384	400	ST 2,5-TWIN-MT BU	3037821	177	ST 4/ 2P-PE	3042748	242
SPB 2,5/ 11	3040203	295	ST 10	3036110	201	ST 2,5-TWIN-MT/1P	3040766	284	ST 6	3031487	195
SPB 2,5/ 12	3040216	295	ST 10 BU	3036123	201	ST 2,5-TWIN-PE	3031267	171	ST 6 BU	3031490	195
SPB 2,5/ 13	3040229	295	ST 10-PE	3036136	201	ST 2,5-TWIN-TG	3038448	176	ST 6-PE	3031500	195
SPB 2,5/ 14	3040232	295	ST 10-TWIN	3035288	201	ST 2,5-TWIN-TG/1P	3040847	284	ST 6-TWIN	3036466	195
SPB 2,5/ 15	3040245	295	ST 10-TWIN BU	3035292	201	ST 2,5-TWIN/ 1P	3042117	283	ST 6-TWIN BU	3036479	195
SPDB 2,5/ 1	3040407	296	ST 10-TWIN-PE	3035302	201	ST 2,5-TWIN/ 1P BU	3042104	283	ST 6-TWIN-PE	3036482	195
SPDB 2,5/ 1 BU	3040737	296	ST 16	3036149	205	ST 2,5-TWIN/ 1P-PE	3042120	283	ST-1N4007	2802329	412
SPDB 2,5/ 1 GNYE	3040740	296	ST 16 BU	3036152	205	ST 2,5-TWIN/1P-F	3209840	321	ST-B250C1500	2802345	412
SPDB 2,5/ 1-L	3043190	296	ST 16-PE	3036165	205	ST 2,5-TWIN/1P-FS	3061389	319	ST-BE	2802316	412
SPDB 2,5/ 1-L BU	3043200	296	ST 16-TWIN	3035328	205	ST 2,5/ 1P	3040012	283	ST-BE-LA 24	2802374	412
SPDB 2,5/ 1-L GNYE	3043213	296	ST 16-TWIN BU	3035331	205	ST 2,5/ 1P BU	3040656	283	ST-BE-LA230	2802387	412
SPDB 2,5/ 1-M	3043226	296	ST 16-TWIN-PE	3035344	205	ST 2,5/ 1P-PE	3040025	283	ST-BE-VP	2802332	412
SPDB 2,5/ 1-M BU	3043239	296	ST 2,5	3031212	171	ST 2,5/1P-F	3209837	321	ST-K 4	5025462	412
SPDB 2,5/ 1-M GNYE	3043242	296	ST 2,5 BU	3031225	171	ST 2,5/1P-FS	3061376	319	ST-SI	0920229	400
SPDB 2,5/ 1-R	3043255	296	ST 2,5-3L	3036042	173	ST 2,5/2P	3042133	236	ST-SI-UK 4	0921011	412
SPDB 2,5/ 1-R BU	3043268	296	ST 2,5-3L BU	3038710	173	ST 2,5/2P BU	3042094	236	ST-SILA250	0920287	400
SPDB 2,5/ 1-R GNYE	3043271	296	ST 2,5-3L-LA 24R/DIO-M	3035580	173	ST 2,5/2P-F	3061198	321	ST-SILA250-UK 4	0921053	412
SPDB 2,5/ 2	3040410	296	ST 2,5-3PE	3036071	173	ST 2,5/2P-FS	3061415	319	ST-SILED 12-UK 4	0921024	412
SPDB 2,5/ 3	3040423	296	ST 2,5-3PV	3036068	173	ST 2,5/2P-PE	3042146	236	ST-SILED 24	0920452	400
SPDB 2,5/ 4	3040436	296	ST 2,5-4L/1P	3041985	285	ST 35	3036178	207	ST-SILED 24-UK 4	0921037	412
SPDB 2,5/ 5	3040449	296	ST 2,5-4L/2P	3042007	285	ST 35 BU	3036181	207	ST-SILED 60-UK 4	0921040	412
SPDB 2,5/ 6											

Тип	Артикул	Стр.	Тип	Артикул	Стр.	Тип	Артикул	Стр.	Тип	Артикул	Стр.
STI 10 BU	3038228	201	STTB 2,5-L/N	3036330	172	TS-K	1302215	361	UHV240-KH/KH	2130198	495
STI 10-PE	3038231	201	STTB 2,5-LA 24 RD	3031607	179	TS-KK 3	2770215	169	UHV240-VS 2	2130677	495
STI 16	3038257	205	STTB 2,5-LA 60 RD	3036327	179	TS-KK 3 SO	2778534	470	UHV240-VS 3	2130680	495
STI 16 BU	3038260	205	STTB 2,5-LA230	3031623	179	TS-RTK	0310211	423	UIK 16	3006153	445
STI 16-PE	3038273	205	STTB 2,5-PE	3036026	172	TS-RTK-BEN	0308210	423	UIK 16 BU	3006205	445
STIO 2,5/3-2B/L	3209015	174	STTB 2,5-PE/L	3036314	172	TS-URTK/SS	0321213	421	UIK 35	3006182	445
STIO 2,5/3-2B/L-LA24GN/O-M	3209031	174	STTB 2,5-PE/N	3036327	172	TS-USST 4/10	3070383	455	UIK 35 BU	3006302	445
STIO 2,5/3-2B/L-LA24RD/O-M	3209028	174	STTB 2,5-PT100 MD 9	3035564	17	TZ	0306704	412	UIKN 16 BU	3006166	449
STIO 2,5/3-PE/B/L	3209044	174	STTB 2,5-PV	3031539	172				UIKN 35 BU	3034015	449
STIO 2,5/3-PE/B/L-LA24GN/O-M	3209141	174	STTB 2,5-PV BU	3035108	172				UISLKG 16	0443052	446
STIO 2,5/3-PE/B/L-LA24RD/O-M	3209138	174	STTB 2,5-TWIN	3038516	172				UISLKG 16-1	3001789	446
STIO 2,5/4-3B/L	3209057	175	STTB 2,5-TWIN BU	3038529	172				UISLKG 35	0443065	446
STIO 2,5/4-3B/L-LA24GN/O-M	3209167	175	STTB 2,5-TWIN-PE	3038532	172	UAB	3032428	447	UISLKG 35-1	3001776	446
STIO 2,5/4-3B/L-LA24RD/O-M	3209154	175	STTB 2,5-TWIN-PV	3038545	172	UDB 2X25/16 BK	3071356	502	UK 1,5 N	3005837	360
STIO 2,5/4-PE/2B/L	3209060	175	STTB 2,5/2P	3040054	283	UDB 2X25/16 BN	3071357	502	UK 1,5 N BU	3005840	360
STIO 2,5/4-PE/2B/L-LA24GN/O-M	3209183	175	STTB 2,5/2P BU	3040672	283	UDB 2X25/16 BU	3071358	502	UK 2,5 N	3003347	361
STIO 2,5/4-PE/2B/L-LA24RD/O-M	3209170	175	STTB 2,5/2P BU SO	3040902	284	UDB 2X25/16 GN	3071359	502	UK 2,5 N BU	3003350	361
STIO-IN 2,5/3 OG	3209196	174	STTB 2,5/2P SO	3040892	284	UDB 2X25/16 GY	3071355	502	UK 3 N	3001501	361
STIO-IN 2,5/3-PE OG	3209086	174	STTB 2,5/2P-F	3061169	321	UDB 2X35/25 BK	3071351	503	UK 3 N BU	3001514	361
STIO-IN 2,5/4 OG	3209206	175	STTB 2,5/2P-FS	3061428	319	UDB 2X35/25 BN	3071352	503	UK 3-TWIN	3002225	368
STIO-IN 2,5/4-PE OG	3209109	175	STTB 2,5/2P-PE	3040067	283	UDB 2X35/25 BU	3071353	503	UK 3-TWIN BU	3002416	368
STME 6	3035700	196	STTB 2,5/2P-PE SO	3040915	284	UDB 2X35/25 GN	3071354	503	UK 3-TWIN-PE	1923128	370
STME 6 HV	3035693	195	STTB 2,5/2P-PV	3040070	283	UDB 2X35/25 GY	3071350	503	UK 4-TG	2812018	411
STME 6 HV BU	3035694	195	STTB 2,5/2P-PV BU	3040685	283	UDK 3	2775375	372	UK 4-TG-P/P	2812034	411
STME 6-BE	3035688	197	STTB 2,5/2P-PV SO	3040928	284	UDK 3 BU	2718277	372	UK 5 N	3004362	361
STME 6-DIO/L-R HV	3035691	197	STTB 2,5/4P	3061486	236	UDK 3-PE	2775456	373	UK 5 N BU	3004388	361
STME 6-DIO/R-L HV	3035692	197	STTB 2,5/4P BU	3061512	236	UDK 4	2775016	373	UK 5-HESI	3004100	394
STMED 6	3035713	196	STTB 2,5/4P-PE	3061499	236	UDK 4 BU	2775090	373	UK 5-HESILA 250	3004142	394
STMED 6-PE	3035726	196	STTB 2,5/4P-PV	3061509	236	UDK 4-DUR	2775207	434	UK 5-HESILED 24	3004126	394
STN 10	3038244	201	STTB 4	3031429	188	UDK 4-DUR 249	2775249	434	UK 5-MTK	3004430	417
STN 16	3038286	205	STTB 4 BU	3031432	188	UDK 4-ILA 500	2775061	435	UK 5-MTK-P/P	3004032	417
STN 35	3038299	207	STTB 4-PE	3036039	188	UDK 4-MTK-P/P	2775210	418	UK 5-MTK-P/P BU	3004058	417
STP 3,5-2	0830131	352	STTB 4-PV	3031542	188	UDK 4-MTK-P/P BU	2775223	418	UK 5-TWIN	1923021	369
STP 3,5-3	0830132	352	STTBS 2,5	3038464	181	UDK 4-PE	2775184	373	UK 5-TWIN BU	1923047	369
STP 4-2	0810575	352	STTBS 2,5 BU	3038493	181	UDK 4-TG	2777014	411	UK 5-TWIN-PE	1923076	371
STP 4-2-ZB	3038613	352	STTBS 2,5-PE	3038480	181	UDK 4-ULA 24 RD/O-U	2775045	435	UK 6 N	3004524	362
STP 5-2	0800967	352	STTBS 2,5-PV	3038477	181	UDK 4-ULA 48 RD/O-U	2775032	435	UK 6 N BU	3004977	362
STP 5-2-ZB	3037643	352	STTBS 2,5-PV BU	3035289	181	UDK 4-ULA 230	2775058	435	UK 6,3-HESI	3004171	395
STP 5-2/S	0800970	352	STTBS 4	3035056	192	UDK 4-ULA/EK	2775029	435	UK 6,3-HESILA 250	3004249	395
STP 5-3	0810562	352	STTBS 4 BU	3035069	192	UDMTK 5-P/P	3101087	419	UK 6,3-HESILED 24	3004265	395
STS 2,5	3036398	180	STTBS 4-MT	3035470	193	UDMTK 5-P/P BU	3101113	419	UK 6-FSI/C	3118203	401
STS 2,5 BU	3036408	180	STTBS 4-MT BU	3035522	193	UDMTK 5-TWIN-P/P	3101126	419	UK 6-FSI/C-LED12	3001925	401
STS 2,5-MT	3036990	181	STTBS 4-PE	3035072	192	UDMTK 5-TWIN-P/P BU	3101139	419	UK 6-FSI/C-LED24	3001938	401
STS 2,5-MT BU	3035425	181	STTBS 4-PV	3035085	192	UDMTK 5-P/P	3024478	419	UK 10 N	3005073	363
STS 2,5-PE	3036411	180	STTBS 4-TG	3035483	193	UGSK 6	3026285	427	UK 10 N BU	3005086	363
STS 2,5-QUATTRO	3031746	181	STTBU 4	3033155	191	UGSK/S	0305080	421	UK 10,3-HESILED 1000V	3211249	404
STS 2,5-QUATTRO BU	3036288	181	STTBU 4 BU	3033168	191	UGSK/S + GS	0313085	421	UK 10,3-CC HESI N	3048580	403
STS 2,5-QUATTRO-PE	3031759	181	STTBU 4-PE	3033171	191	UHK 4-FS(6-2,8-0,8)	2017237	439	UK 10,3-CC HESILED N 600	3048616	403
STS 2,5-TG	3037009	181	STTBU 4-PV	3033184	191	UHK 4-FS/FS(12-2,8-0,8)	2017224	439	UK 10,3-HESI 1000V	3211236	404
STS 2,5-TWIN	3031720	180	STU 10/ 4X2,5	3033139	202	UHSK/S 2000	0704076	362	UK 10,3-HESI 1500V	3062760	406
STS 2,5-TWIN BU	3036275	180	STU 10/ 4X2,5 BU	3033142	202	UHV -E	2130428	494	UK 10,3-HESI N	3048386	402
STS 2,5-TWIN-PE	3031733	180	STU 2,5-TWIN	3033016	180	UHV -TP1	2130402	494	UK 10,3-HESILED N 690	3048399	402
STS 4	3036424	191	STU 2,5-TWIN BU	3033029	180	UHV -TP2	2130415	495	UK 10-DREHSI (5X20)	3005109	398
STS 4 BU	3036437	191	STU 2,5-TWIN-PE	3033032	180	UHV 25-AH	2130431	494	UK 10-DREHSI (6,3X32)	3005507	399
STS 4-PE	3036440	191	STU 35/ 4X10	3033126	207	UHV 25-AS/AS	2130004	494	UK 10-DREHSI/K (5X25)	3005688	399
STS 4-QUATTRO	3031681	192	STU 35/ 4X10 BU	3033210	207	UHV 25-KH/AS	2130101	494	UK 10-DREHSILA 250 (6X20)	3005170	398
STS 4-QUATTRO BU	3036301	192	STU 4-TWIN	3033058	191	UHV 25-KH/KH	2130156	494	UK 10-DREHSILA 250 (6,3X32)	3005662	399
STS 4-QUATTRO-PE	3031694	192	STU 4-TWIN BU	3033061	191	UHV 25-VS 2	2130541	494	UK 10-DREHSILED 12 (5X20)	3005112	398
STS 4-TWIN	3031665	191	STU 4-TWIN-PE	3033074	191	UHV 25-VS 3	2130554	494	UK 10-DREHSILED 24 (5X20)	3005138	398
STS 4-TWIN BU	3036291	191	SZF 0-0,4X2,5	1204504	86	UHV 50-AH	2130444	494	UK 10-DREHSILED 24 (6,3X32)	3005646	399
STS 4-TWIN-PE	3031678	191	SZF 1-0,6X3,5	1204517	110	UHV 50-AS/AS	2130017	494	UK 10-DREHSILED 60 (5X20)	3005154	398
STS 4-TWIN/L	3036592	192	SZF 2-0,8X4,0	1204520	140	UHV 50-KH/AS	2130114	494	UK 10-PLUS	3001381	369
STS 6	3038121	197	SZF 3-1,0X5,5	1206612	146	UHV 50-KH/KH	2130169	494	UK 10-PLUS BU	3001475	369
STS 6 BU	3038134	197	SZG 0,6X3,5 VDE	1205121	411	UHV 50-VS 2	5030897	494	UK 10-PLUS-PE	3001420	371
STS 6-PE	3038147	197	SZG 0,9X6,5 VDE	1205134	423	UHV 50-VS 3	2130622	494	UK 10-TWIN	3005196	369
STS 6-TWIN	3038157	197	SZK PH2 VDE	1205163	486	UHV 95-AH	2130457	495	UK 10-TWIN BU	3005235	369
STS 6-TWIN BU	3038150	197	SZS 0,4X2,5 VDE	1205037	360	UHV 95-AS/AS	2130020	495	UK 10-TWIN-PE	3001433	371
STS 6-TWIN-PE	3038163	197	SZS 0,6X3,5	1205053	473	UHV 95-KH/AS	2130127	495	UK 16 N	3006043	363
STTB 1,5	3038176	197	SZS 1,0X4,0 VDE	1205066	52	UHV 95-KH/KH	2130172	495	UK 16 N BU	3006056	363
STTB 1,5 BU	3031160	168	SZS 1,0X6,5 VDE	1205079	62	UHV 95-VS 2	2130635	495	UK 35 N	3074130	363
STTB 1,5-PE	3036013	168	SZS 1,2X8,0 VDE	1205082	66	UHV 95-VS 3	2130648	495	UK 35 N BU	3058350	363
STTB 1,5-PV	3031526	168				UHV150-AH	2130460	495	UK 4-SD	3248661	430
STTB 2,5	3031270	172				UHV150-AS/AS	2130033	495	UK 5 N-MT	3000563	417
STTB 2,5 BU	3031283	172				UHV150-KH/AS	2130130	495	UK 5 N-TG	3000604	413
STTB 2,5-DIO/O-U/O-U-R	3031597	179				UHV150-KH/KH	2130185	495	UK 5-HEDI N	3000564	393
STTB 2,5-DIO/O-U/L-U-R	3031584	179	TPN-UK	3003062	402	UHV150-VS 2	2130651	495	UK 5-HEDI N GY	3000752	393
STTB 2,5-DIO/O-U	3031555	178	TPNS-UK	0706647	455	UHV150-VS 3	2130664	495	UK 5-HESI N	3000539	392
STTB 2,5-DIO/U-O	3031563	178	TPS 3/20/5	3246586	143	UHV240-AH	2130473	495	UK 5-HESILA 250 N	3000542	392
STTB 2,5-DIO/UL-U-R	3031571	178	TS-GSK	0304214	421	UHV240-AS/AS	2130046	495	UK 5-HESILED 24 N	3000540	392
						UHV240-KH/AS	2130143	495	UK 5-HESILED 60 N	3000541	392

Тип	Артикул	Стр.	Тип	Артикул	Стр.	Тип	Артикул	Стр.	Тип	Артикул	Стр.
UK 5-MTD N	3000562	393	UKK 5-DIO/UL-UR	2791029	432	UPBV 2,5/ 1-L BU	3045321	239	USLKG 35 N	3074143	367
UK 6-T	3072803	425	UKK 5-HESI (5X20)	3007204	396	UPBV 2,5/ 1-L GNYE	3045334	239	USLKG 5	0441504	365
UK 6-T-P	3072800	424	UKK 5-HESI (6,3X32)	3007217	397	UPBV 2,5/ 1-M	3045347	239	USLKG 5-1	0441517	365
UK 6-TK-P	3072804	425	UKK 5-HESILED 24 (6X20)	3026654	396	UPBV 2,5/ 1-M BU	3045350	239	USLKG 50	0443049	67
UK-SI	3118012	400	UKK 5-HESILED 24 (6,3X32)	0711632	397	UPBV 2,5/ 1-M GNYE	3045363	239	USLKG 6 N	0442079	365
UK-SI BU	3118096	400	UKK 5-LA 230	2791359	433	UPBV 2,5/ 1-R	3045376	239	USLKG 6 N-1	0444048	365
UKD 6	3072801	425	UKK 5-LA 24 RD/U-O	2791320	433	UPBV 2,5/ 1-R BU	3045389	239	USLKG 95	0441041	73
UKH 50	3009118	67	UKK 5-LA 60 RD/U-O	2791333	433	UPBV 2,5/ 1-R GNYE	3045392	239	USST 10	3070354	456
UKH 50 BU	3009105	67	UKK 5-MTK-P/P	2800004	418	UPBV 2,5/ 2	3045402	238	USST 4	3070338	455
UKH 50 EP	3009228	66	UKK 5-MTK-P/P-LA 24RD/O-U	2800020	418	UPBV 2,5/ 3	3045415	238	USST 4-MT	3070300	457
UKH 50-3L	3076634	67	UKK 5-MTKD-P/P	2800017	418	UPBV 2,5/ 4	3045428	238	USST 4-MT P/P	3070302	457
UKH 50-3L-F	3076638	67	UKK 5-PE	2774211	377	UPBV 2,5/ 5	3045431	238	USST 4-TG	3070301	457
UKH 50-3L/FE	3076636	67	UKK 5-PV	2791388	375	UPBV 2,5/ 6	3045444	238	USST 4-TG P/P	3070303	457
UKH 50-3L/FE-F	3076640	67	UKK 5-TG	3007042	411	UPBV 2,5/ 7	3045457	238	USST 6	3070341	456
UKH 50-3L/N	3076635	67	UKKB 3	2771010	374	UPBV 2,5/ 8	3045460	238	USST 6-T	3070312	458
UKH 50-3L/N-F	3076639	67	UKKB 3 BU	2771094	374	UPBV 2,5/ 9	3045473	238	USST 6-T/SP	3070310	461
UKH 50-3L/N/FE	3076637	67	UKKB 5	2771146	375	UPBV 2,5/10	3045499	238	USST 6-T/SP	3070330	460
UKH 50-3L/N/FE-F	3076641	67	UKKB 5 BU	3216053	375	UPBV 2,5/11	3045509	238	USSTD 6	3070325	459
UKH 50-F	3247019	67	UKKB 5-PE	3007123	377	UPBV 2,5/12	3045512	238	USSTD 6/SP	3070331	460
UKH 95	3010013	73	UKKB 10	2772077	376	UPBV 2,5/13	3045525	238	UT 10	3044160	61
UKH 95 BU	3010136	73	UKKB 10-PV	3003567	376	UPBV 2,5/14	3045538	238	UT 10 BU	3044188	61
UKH 95 EP	3009231	72	UKKB 10/2,5	2771007	376	UPBV 2,5/15	3045541	238	UT 10-PE	3044173	61
UKH 95-3L	3076332	73	UKKB 10/2,5-PV	2775485	376	UPBV 4/ 1	3045800	247	UT 10-PE/S	3215054	61
UKH 95-3L-F	3076497	73	UKN 2,5 BU	3032004	447	UPBV 4/ 1 BU	3045266	247	UT 16	3044199	63
UKH 95-3L/FE	3076413	73	UKN 5 BU	3032088	447	UPBV 4/ 1 GNYE	3045279	247	UT 16 BU	3044209	63
UKH 95-3L/FE-F	3076578	73	UKN 6 N BU	3024041	448	UPBV 4/ 1-L	3045716	247	UT 16-PE	3044212	63
UKH 95-3L/N	3076374	73	UKN 10 N BU	3003910	448	UPBV 4/ 1-L BU	3045729	247	UT 16-PE/S	3215915	63
UKH 95-3L/N-F	3076536	73	UP 4-4CT	3208720	246	UPBV 4/ 1-L GNYE	3045732	247	UT 2,5	3044076	31
UKH 95-3L/N/FE	3076455	73	UP 4-4VT	3208721	246	UPBV 4/ 1-M	3045745	247	UT 2,5 BU	3044089	31
UKH 95-3L/N/FE-F	3076617	73	UP 4/ 1	3060115	248	UPBV 4/ 1-M BU	3045758	247	UT 2,5-3L	3214259	32
UKH 95-F	3247022	73	UP 4/ 1 BU	3045282	248	UPBV 4/ 1-M GNYE	3045761	247	UT 2,5-3L-LA24RD/O-M	3214288	32
UKH 150	3010110	75	UP 4/ 1 GNYE	3045295	248	UPBV 4/ 1-R	3045774	247	UT 2,5-3PE	3214275	32
UKH 150 BU	3010123	75	UP 4/ 1-L	3060021	248	UPBV 4/ 1-R BU	3045787	247	UT 2,5-3PV	3214262	32
UKH 150-3L	3076345	75	UP 4/ 1-L BU	3060034	248	UPBV 4/ 1-R GNYE	3045790	247	UT 2,5-MT	3046362	34
UKH 150-3L-F	3076507	75	UP 4/ 1-L GNYE	3060047	248	UPBV 4/ 2	3045813	247	UT 2,5-MT BU	3046553	34
UKH 150-3L/FE	3076426	75	UP 4/ 1-M	3060050	248	UPBV 4/ 3	3045826	247	UT 2,5-MT P/P BU	3046566	34
UKH 150-3L/FE-F	3076581	75	UP 4/ 1-M BU	3060063	248	UPBV 4/ 4	3045839	247	UT 2,5-MT-P/P	3046375	34
UKH 150-3L/N	3076387	75	UP 4/ 1-M GNYE	3060076	248	UPBV 4/ 5	3045842	247	UT 2,5-MTD	3064085	35
UKH 150-3L/N-F	3076549	75	UP 4/ 1-R	3060089	248	UPBV 4/ 6	3045855	247	UT 2,5-MTD BU	3064108	35
UKH 150-3L/N/FE	3076468	75	UP 4/ 1-R BU	3060092	248	UPBV 4/ 7	3045868	247	UT 2,5-MTD P/P	3064098	35
UKH 150-3L/N/FE-F	3076620	75	UP 4/ 1-R GNYE	3060102	248	UPBV 4/ 8	3045871	247	UT 2,5-MTD P/P BU	3064111	35
UKH 150-F	3247035	75	UP 4/ 2	3060128	248	UPBV 4/ 9	3045884	247	UT 2,5-MTD-DIO/L-R	3064137	35
UKH 150/240 EP	3009244	74	UP 4/ 3	3060131	248	UPBV 4/10	3045897	247	UT 2,5-MTD-DIO/R-L	3064140	35
UKH 240	3010217	77	UP 4/ 4	3060144	248	UPBV 4/11	3045907	247	UT 2,5-MTD-PE	3064124	35
UKH 240 BU	0711852	77	UP 4/ 5	3060157	248	UPBV 4/12	3045910	247	UT 2,5-PE	3044092	31
UKH 240-3L	3076358	77	UP 4/ 6	3060160	248	UPBV 4/13	3045923	247	UT 2,5-PE/L/L	3214301	32
UKH 240-3L-F	3076510	77	UP 4/ 7	3060173	248	UPBV 4/14	3045936	247	UT 2,5-PE/L/N	3214291	32
UKH 240-3L/FE	3076439	77	UP 4/ 8	3060186	248	UPBV 4/15	3045949	247	UT 2,5-QUATTRO	3044542	31
UKH 240-3L/FE-F	3076594	77	UP 4/ 9	3060199	248	UPCT 4/2	3057461	244	UT 2,5-QUATTRO BU	3044555	31
UKH 240-3L/N	3076390	77	UP 4/10	3060209	248	UPCT 4/3	3057458	244	UT 2,5-QUATTRO-PE	3044568	31
UKH 240-3L/N-F	3076552	77	UP 4/11	3060212	248	UPR/ 2	3045567	313	UT 2,5-TG	3046388	33
UKH 240-3L/N/FE	3076471	77	UP 4/12	3060225	248	UPRZ	3045570	313	UT 2,5-TG BU	3046579	33
UKH 240-3L/N/FE-F	3076633	77	UP 4/13	3060238	248	UPZ/ 2	3045554	312	UT 2,5-TG-P/P	3046391	33
UKH 240-F	3247048	77	UP 4/14	3060241	248	URDK 6	3026706	427	UT 2,5-TG-P/P BU	3046582	33
UKH 70	3213140	69	UP 4/15	3060254	248	URTK 6	3026272	427	UT 2,5-TWIN	3044513	31
UKH 70 BU	3244601	69	UP 6/ 1	3060610	252	URTK/S	0311087	423	UT 2,5-TWIN BU	3044526	31
UKH 70-3L	3076329	69	UP 6/ 1 BU	3060717	252	URTK/S-BEN 10	0309109	423	UT 2,5-TWIN-PE	3044539	31
UKH 70-3L-F	3076484	69	UP 6/ 1 GNYE	3060720	252	URTK/SP	0311126	429	UT 2,5-TWIN/1P	3060490	235
UKH 70-3L/FE	3076400	69	UP 6/ 1-L	3060733	253	URTK/SS	0321019	421	UT 2,5-TWIN/1P BU	3060500	235
UKH 70-3L/FE-F	3076565	69	UP 6/ 1-L BU	3060746	253	URTK/SS-PSB	3056608	421	UT 2,5-TWIN/1P-F	3061172	321
UKH 70-3L/N	3076361	69	UP 6/ 1-L GNYE	3060759	253	URTKD/SP	0311142	429	UT 2,5-TWIN/1P-PE	3060513	235
UKH 70-3L/N-F	3076523	69	UP 6/ 1-M	3060762	253	USB 2-RTK/S	0311278	423	UT 2,5/1P	3045017	235
UKH 70-3L/N/FE	3076442	69	UP 6/ 1-M BU	3060775	253	USBR 2-11	3001356	477	UT 2,5/1P BU	3045020	235
UKH 70-3L/N/FE-F	3076604	69	UP 6/ 1-M GNYE	3060788	253	USBR 2-7	2303239	361	UT 2,5/1P-F	3060445	321
UKH 70-F	3247051	69	UP 6/ 1-R	3060791	253	USED 27 N	3048373	409	UT 2,5/1P-PE	3045033	235
UKH 70-PE/S	3213141	69	UP 6/ 1-R BU	3060801	253	USEN 14 N	3048357	408	UT 35	3044225	65
UKH 70/4X10	3213142	70	UP 6/ 1-R GNYE	3060814	253	USEN 18 N	3048360	408	UT 35 BU	3044238	65
UKH 70/4X10 BU	3213143	70	UP 6/2	3060823	252	USIG	0920083	400	UT 35-PE	3044241	65
UKH 70/4X10-PE	3213144	71	UP 6/ 3	3060636	252	USIG BU	0920122	400	UT 35-PE/S	3215928	65
UKK 3	2770011	374	UP 6/ 4	3060649	252	USK 4-FS/FS(8-2,8-0,8)	0271017	441	UT 4	3044102	41
UKK 3 BU	2770095	374	UP 6/ 5	3060652	252	USK 4-FSR(4-2,8-0,8)	0270018	441	UT 4 BU	3044115	41
UKK 4-FS	2770561	442	UP 6/ 6	3060665	252	USLKG 1,5 N	3005853	364	UT 4-HEDI	3046249	43
UKK 4-FS/FS	2771133	443	UP 6/ 7	3060678	252	USLKG 10 N	3003923	366	UT 4-HEDI-P/P	3046252	43
UKK 5	2774017	375	UP 6/ 8	3060681	252	USLKG 10 N-1	0442082	366	UT 4-HESI (5X20)	3046032	43
UKK 5 BU	2774091	375	UP 6/ 9	3060694	252	USLKG 16 N	0443023	367	UT 4-HESILA 250 (5X20)	3046100	43
UKK 5-2 BE	3048030	432	UP 6/10	3060704	252	USLKG 16N-1	0443036	367	UT 4-HESILED 24 (5X20)	3046090	43
UKK 5-2DIO/O-ULUR-UL	2791113	432	UPBV 2,5/ 1	3045145	238	USLKG 2,5 N	0441119	364	UT 4-HESILED 24 (5X20) 120KOHM	3248005	43
UKK 5-BE	3048027	432	UPBV 2,5/ 1 BU	3045240	238	USLKG 2,5 N-1	0443081	364	UT 4-HESILED 60 (5X20)	3046126	43
UKK 5-DIO/O-U	2791016	432	UPBV 2,5/ 1 GNYE	3045253	238	USLKG 3	0441083	365	UT 4-L	3214363	42
UKK 5-DIO/U-O	2791032	432	UPBV 2,5/ 1-L	3045318	239	USLKG 3-1	0441106	365	UT 4-L/HESI (5X20)	3214325	44

Тип	Артикул	Стр.	Тип	Артикул	Стр.	Тип	Артикул	Стр.	Тип	Артикул	Стр.
UT 4-L/L	3214362	42	UT 6 BU	3044144	53	UTRE 6-2/A7	3069423	550	UTWE 6-2/F19	3069419	556
UT 4-MT	3046139	47	UT 6-HESI (6,3X32)	3046401	53	UTRE 6-2/B14	3069427	553	UTWE 6-2/G19	3069420	557
UT 4-MT BU	3046278	47	UT 6-HESILA 250 (6,3X32)	3046430	53	UTRE 6-2/B19	3069429	554	UTWE 6-2/H19	3069421	557
UT 4-MT-EX	3046141	47	UT 6-HESILED 24 (6,3X32)	3046414	53	UTRE 6-2/B7	3069424	551	UTWE 6-2/I19	3069422	558
UT 4-MT-P/P	3046171	47	UT 6-HESILED 60 (6,3X32)	3046427	53	UTRE 6-2/C14	3069428	553	UVKB 4-FS(6-2,8-0,8)	1954016	438
UT 4-MT-P/P BU	3046265	47	UT 6-MT	3064069	55	UTRE 6-2/C19	3069430	555	UVKB 4-FS/FS(6-2,8-0,8)	1953017	439
UT 4-MT-P/P-EX	3046173	47	UT 6-MT BU	3073267	55	UTRE 6-2/D19	3069431	555	UXKK 4	2780014	375
UT 4-MTD	3046184	50	UT 6-MT P/P	3064072	55	UTRE 6-2/E7	3069425	551			
UT 4-MTD BU	3046197	50	UT 6-MT P/P BU	3073270	55	UTRE 6-2/F19	3069432	556			
UT 4-MTD-DIO/L-R	3046210	50	UT 6-PE	3044157	53	UTRE 6-2/G19	3069433	557			
UT 4-MTD-DIO/R-L	3046236	50	UT 6-QUATTRO/2P	3060568	251	UTRE 6-2/H19	3069434	557			
UT 4-MTD-PE	3046223	50	UT 6-QUATTRO/2P BU	3060571	251	UTRE 6-2/I19	3069435	558			
UT 4-MTD-PE/S	3046207	50	UT 6-QUATTRO/2P-F	3060843	321	UTT 2,5-2MT-P/P	3044670	34	VBST 4-FS(6-2,8-0,8)	0852012	440
UT 4-PE	3044128	41	UT 6-QUATTRO/2P-PE	3060584	251	UTT 2,5-2MT-P/P BU	3044671	34	VBSTB 4-FS(6-2,8-0,8)	3070435	440
UT 4-PE/HEDI	3074004	43	UT 6-T-HV	3070134	56	UTT 2,5-2TG-P/P	3044674	33	VDE-ISS 6	1201934	68
UT 4-PE/HESI (5X20)	3073995	43	UT 6-T-HV P/P	3070121	56	UTTB 4	3044814	42	VDE-ISS 8	1201947	74
UT 4-PE/HESI LA 250 (5X20)	3070079	43	UT 6-T/SP	3072815	56	UTTB 4 BU	3044791	42	VIOK 1,5	2718015	388
UT 4-PE/HESI LED 24 (5X20)	3070053	43	UT 6-TG	3046485	54	UTTB 4-MT	3044775	48	VIOK 1,5-2D	2718196	389
UT 4-PE/HESILED 60 (5X20)	3070066	43	UT 6-TG BU	3073856	54	UTTB 4-MT P/P	3044762	48	VIOK 1,5-3D/PE	2718206	389
UT 4-PE/L-DIO/L-R P/P	3046834	50	UT 6-TG P/P	3073869	54	UTTB 4-PE	3044759	42	VIOK 1,5-D/TG/D/PE	3011067	389
UT 4-PE/L-DIO/R-L P/P	3046235	50	UT 6-TG P/P BU	3073872	54	UTTB 4-PV	3044733	42	VIOK 1,5-LA 24GN/O-MO	2718112	388
UT 4-PE/L/HEDI	3214324	44	UT 6-TG P/P-EX	3073870	54	UTTB 4-TG	3044720	46	VIOK 1,5-LA 24RD/O-MO	2718028	388
UT 4-PE/L/HESI (5X20)	3214320	44	UT 6-TG-EX	3046486	54	UTTB 2,5	3044636	31	VS	3004207	394
UT 4-PE/L/HESILED 24 (5X20)	3214321	44	UT 6/1P	3060539	251	UTTB 2,5 BU	3044649	31	VS-UK 10,3-HESI N 2POL	3048532	402
UT 4-PE/L/HESILED 250 (5X20)	3214323	44	UT 6/1P BU	3060542	251	UTTB 2,5-DIO/O-UL/O-UR	3046689	35	VS-UK 10,3-HESI N 3POL	3048409	402
UT 4-PE/L/HESILED 60 (5X20)	3214322	44	UT 6/1P-PE	3060555	251	UTTB 2,5-DIO/O-UL/UR-UL	3046676	35			
UT 4-PE/L/L	3214360	42	UTD 6/SP	3072817	56	UTTB 2,5-BE	3046744	36			
UT 4-PE/L/MT	3214364	44	UTI 16	3073827	63	UTTB 2,5-DIO/O-U	3046650	35			
UT 4-PE/L/N	3214361	42	UTI 16 BU	3075728	63	UTTB 2,5-DIO/U-O	3046663	35			
UT 4-PE/L/TG	3214365	44	UTI 16-PE	3073830	63	UTTB 2,5-DIO/UL-UR	3046728	35			
UT 4-PE/MT	3070011	47	UTI 2,5-L	3076034	37	UTTB 2,5-L/N	3046681	32			
UT 4-PE/MT P/P	3046140	47	UTI 2,5-L/L	3076031	37	UTTB 2,5-LA 230	3046715	36			
UT 4-PE/TG	3070024	46	UTI 2,5-L/LB	3076033	38	UTTB 2,5-LA 24 RD	3046692	36	WS 3-5	0805357	511
UT 4-PE/TG P/P	3070037	46	UTI 2,5-L/N	3076035	37	UTTB 2,5-LA 60 RD	3046702	36	WS 3-6	1004115	511
UT 4-QUATTRO	3004571	41	UTI 2,5-PE/L/L	3076029	37	UTTB 2,5-MT-P/P	3044640	34	WS 3-8	1004128	511
UT 4-QUATTRO BU	3004584	41	UTI 2,5-PE/L/N	3076030	37	UTTB 2,5-MT-P/P BU	3044641	34	WS 4-5	0805344	511
UT 4-QUATTRO HV	3048823	42	UTI 2,5-PE/L/NT	3076028	36	UTTB 2,5-PE	3044665	31	WS 4-6	1004209	511
UT 4-QUATTRO HV BU	3048836	42	UTI 2,5-PE/L/NTB	3076032	38	UTTB 2,5-PE/L	3044678	32	WS 4-8	1004212	511
UT 4-QUATTRO-MT	3064043	48	UTI 35	3074088	65	UTTB 2,5-PE/N	3046731	32	WS 4-10	1004225	511
UT 4-QUATTRO-MT BU	3073050	48	UTI 35 BU	3075731	65	UTTB 2,5-PV	3044652	31	WS 4-12	0805328	511
UT 4-QUATTRO-MT P/P	3064056	48	UTI 35-PE	3074091	65	UTTB 2,5-TG-P/P	3044644	33	WS 4-15	1004241	511
UT 4-QUATTRO-MT P/P BU	3073063	48	UTME 4	3047452	49	UTTB 2,5/2P	3060351	235	WS 5-5	0805331	511
UT 4-QUATTRO-PE	3044597	41	UTME 4-CT/1P	3057432	244	UTTB 2,5/2P BU	3060364	235	WS 5-6	1004403	511
UT 4-QUATTRO-TG	3064027	46	UTME 4-P/P	3047453	49	UTTB 2,5/2P-F	3060474	321	WS 5-8	1004416	511
UT 4-QUATTRO-TG BU	3073076	46	UTME 4-P/P BU	3047454	49	UTTB 2,5/2P-PE	3060380	235	WS 5-10	1004429	511
UT 4-QUATTRO-TG P/P	3064030	46	UTME 4/1P	3057416	243	UTTB 2,5/2P-PV	3060377	235	WS 5-12	0805315	511
UT 4-QUATTRO-TG P/P BU	3073089	46	UTME 6	3047400	57	UTTB 2,5/2P-PV BU	3060487	235	WS 5-15	1004445	511
UT 4-QUATTRO/2P	3060296	241	UTMED 4	3047465	49	UTTB 4 HV	3000610	42	WS UT 10	3047361	353
UT 4-QUATTRO/2P BU	3060306	241	UTMED 4-PE	3047478	49	UTTB 4-MT P/P LA 24 RD/O-U	3046773	48	WS UT 16	3047374	353
UT 4-QUATTRO/2P-F	3060335	321	UTMED 6	3047413	57	UTWE 6-2/10	3069658	533	WS UT 2,5	3047923	353
UT 4-QUATTRO/2P-PE	3060319	241	UTMED 6-PE	3047442	57	UTWE 6-2/11	3069659	533	WS UT 35	3047387	353
UT 4-TG	3046142	45	UTN 2,5	3245011	36	UTWE 6-2/12	3069660	533	WS UT 4	3047332	353
UT 4-TG BU	3073283	45	UTN 4	3245024	51	UTWE 6-2/13	3069662	533	WS UT 6	3047345	353
UT 4-TG-EX	3046143	45	UTN 6	3245037	58	UTWE 6-2/14	3069663	533	WS-2K	1004513	491
UT 4-TG-P/P	3046168	45	UTN 10	3245040	61	UTWE 6-2/15	3069664	533	WS-4K	1004584	491
UT 4-TG-P/P BU	3073296	45	UTN 16	3245053	63	UTWE 6-2/16	3069666	533	WS-G5/3	2720032	499
UT 4-TG-P/P-EX	3046169	45	UTN 35	3245066	65	UTWE 6-2/17	3069667	533	WS-G5/4	2716499	499
UT 4-TWIN	3044364	41	UTRE 6-2/10	3069811	533	UTWE 6-2/18	3069668	533	WST 1,5	3030958	353
UT 4-TWIN BU	3044500	41	UTRE 6-2/11	3069812	533	UTWE 6-2/19	3069672	533	WST 10/35	3030006	353
UT 4-TWIN HV	3000608	41	UTRE 6-2/12	3069813	533	UTWE 6-2/20	3069673	533	WST 2,5	3030941	353
UT 4-TWIN-MT	3046003	48	UTRE 6-2/13	3069814	533	UTWE 6-2/21	3069800	533	WST 4	3030954	353
UT 4-TWIN-MT BU	3073018	48	UTRE 6-2/14	3069815	533	UTWE 6-2/22	3069801	533	WST 6	3030967	353
UT 4-TWIN-MT P/P	3064014	48	UTRE 6-2/15	3069816	533	UTWE 6-2/23	3069802	533	WT-BASE HF 9	3240704	567
UT 4-TWIN-MT P/P BU	3073021	48	UTRE 6-2/16	3069817	533	UTWE 6-2/24	3069803	533	WT-D HF 7,5X200	3240712	567
UT 4-TWIN-PE	3044380	41	UTRE 6-2/17	3069818	533	UTWE 6-2/25	3069804	533			
UT 4-TWIN-TG	3046595	46	UTRE 6-2/18	3069819	533	UTWE 6-2/4	3069650	533			
UT 4-TWIN-TG BU	3073034	46	UTRE 6-2/19	3069820	533	UTWE 6-2/5	3069651	533			
UT 4-TWIN-TG P/P	3046605	46	UTRE 6-2/20	3069821	533	UTWE 6-2/6	3069652	533			
UT 4-TWIN-TG P/P BU	3073047	46	UTRE 6-2/21	3069822	533	UTWE 6-2/7	3069654	533	ZB 8,3,LGS:FORTL.ZAHLEN	0803480	92
UT 4-TWIN/1P	3060267	241	UTRE 6-2/22	3069823	533	UTWE 6-2/8	3069655	533	ZB 8,3,QR:FORTL.ZAHLEN	0803479	92
UT 4-TWIN/1P BU	3060270	241	UTRE 6-2/23	3069824	533	UTWE 6-2/9	3069656	533	ZB 8,3,UNBEDRUCKT	0803444	92
UT 4-TWIN/1P-F	3060322	321	UTRE 6-2/24	3069825	533	UTWE 6-2/A14	3069413	552	ZBF 6/9,2 S8 CUS	8191575	92
UT 4-TWIN/1P-PE	3060283	241	UTRE 6-2/25	3069826	533	UTWE 6-2/A7	3069410	550	ZBF 6/9,2 S8,LGS:1-8	0803450	92
UT 4/1P	3045583	241	UTRE 6-2/4	3069805	533	UTWE 6-2/B14	3069414	553	ZBF 6/9,2 S8,LGS:A-H	0803451	92
UT 4/1P BU	3045596	241	UTRE 6-2/5	3069806	533	UTWE 6-2/B19	3069416	554	ZBF 6/9,2 S8,QR:1-8	0803448	92
UT 4/1P-F	3060458	321	UTRE 6-2/6	3069807	533	UTWE 6-2/B7	3069411	551	ZBF 6/9,2 S8,QR:A-H	0803449	92
UT 4/1P-H	3001369	241	UTRE 6-2/7	3069808	533	UTWE 6-2/C14	3069415	553	ZBF 6/9,2 S8,UNBEDRUCKT	0803447	92
UT 4/1P-H-PE	3001372	241	UTRE 6-2/8	3069809	533	UTWE 6-2/C19	3069417	555	ZDMTK 2,5	3005798	177
UT 4/1P-PE	3045606	241	UTRE 6-2/9	3069810	533	UTWE 6-2/D19	3069418	555	ZDMTK 2,5 BU	3006784	177
UT 6	3044131	53	UTRE 6-2/A14	3069426	552	UTWE 6-2/E7	3069412	551	ZDMTK 2,5-TWIN	3005808	177

Тип	Артикул	Стр.	Тип	Артикул	Стр.	Тип	Артикул	Стр.	Тип	Артикул	Стр.
ZFK 6-DREHSI (5X20)	3025040	199									
ZFK 6-DREHSI (6,3X32)	3025273	199									
ZFK 6-DREHSI/K (5X25)	3029457	199									
ZFK 6-DREHSILA 250 (5X20)	3025590	199									
ZFK 6-DREHSILA 250 (6,3X32)	3025574	199									
ZFK 6-DREHSILED 24 (5X20)	3025600	199									
ZFK 6-DREHSILED 24 (6,3X32)	3025587	199									

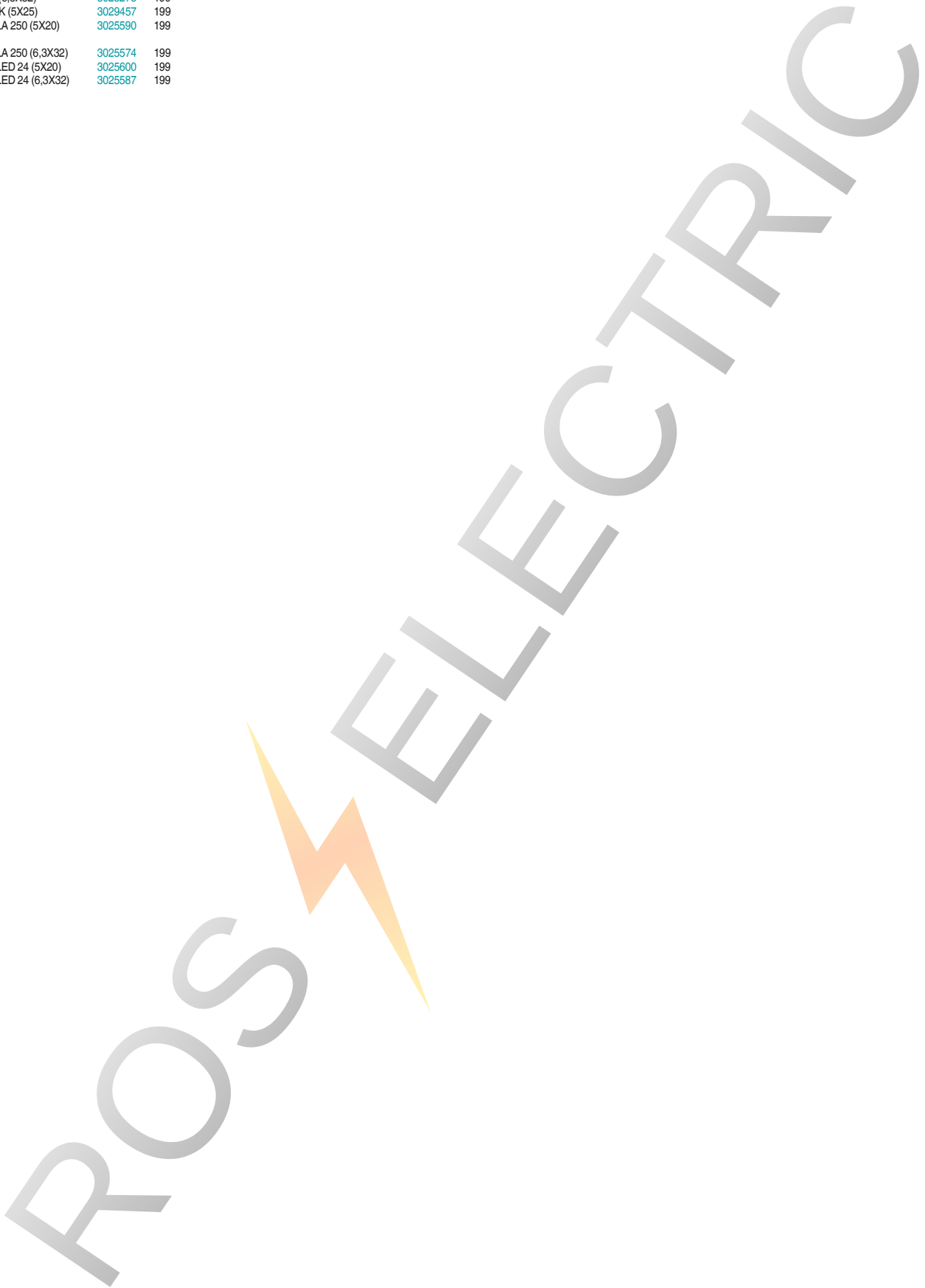

ROS ELECTRIC

Дополнительная информация об изделиях
и решениях Phoenix Contact из данного каталога
представлена на сайте:
phoenixcontact.net/webcode/#0132



PROS ELECTRIC

