

Общий каталог 2016



RU



фирма HAUPA системный поставщик оптовых партий электротоваров.

Группа компаний **HAUPA** была основана в 1961 году в городе Ремшайде, центре производства инструментов Германии. Ханс-Удо Паас основал **HAUPA** с целью снабжения торговых организаций высококачественным инструментом.



Основатель и директор
компания **HAUPA**
Ханс-Удо Паас

Сочетание традиции и прогресса – это основа нашей последовательной и стабильной стратегии расширения. Комбинация опыта, профессиональной компетентности и инновационного потенциала – это рецепт нашего успеха. Наша ежедневная цель – это создание качественных продуктов, повышающих вашу производительность и конкурентоспособность.

Постоянный обмен опытом с промышленными и мелкосерийными предприятиями. Собственные филиалы **HAUPA** в Европе помогают удовлетворить требованиям наших клиентов в зависимости от конкретной страны. Наши отделения и партнёры по всей Европе сплели разветвлённую дистрибуторскую сеть, так что мы находимся рядом с нашими клиентами в постоянной готовности к поставкам.

HAUPA – специалист в следующих сферах производства:

- Всё для кабеля
- Работа под напряжением
- Базовая программа

Это также касается 2016 года, в котором мы дополним нашу программу поставки многими новыми продуктами и представим вам новинки, например наш мощный светодиодный прожектор HUPlight, передвижную мастерскую и алмазный отрезной диск универсального применения. Кроме того, нашим стандартом стали клещи с рычажной передачей с улучшенными характеристиками передачи усилия и резки, которые позволяют экономить до 50% энергии. Соответствующий гаечный ключ с открытым зевом, а также содержимое наших наборов вставных ключей из базовой программы теперь можно заказать по отдельности. В области „Всё для кабеля“ мы дополнили нашу программу маленькими упаковками изолированных соединителей. Другие новинки вы найдете в разделе пил для выпиливания отверстий и ключей для электрошкафов.



Директор компании
Йенс-Оле Паас



Познакомьтесь с нашей обширной программой поставки, в которой вы гарантированно найдете подходящее именно для ваших потребностей решение.

Ваша команда **HAUPA**



Платить слишком высокую цену неразумно, но еще хуже, платить слишком низкую цену. Если Вы заплатите слишком много, то потеряете немного денег и только. Но если Вы заплатите слишком мало, то в некоторых случаях потеряете все, т.к. приобретенный предмет не сможет выполнить предназначенную ему задачу. Закон экономики запрещает получать по низкой цене большую стоимость. Если Вы акцептировали предложение по самой низкой цене, то за риск, который Вы на себя взяли, Вы должны немного доплатить. А если Вы это делаете, то значит у Вас достаточно денег, чтобы оплатить более дорогую вещь.

Джон Рускин
английский реформатор 1819 – 1900

Качество

HAUPA сертифицирована в соответствии с нормой DIN EN ISO 9000 с 1996 года (2003 DIN EN ISO 9001)

Для того, чтобы установить высокий стандарт качества, отдел контроля HAUPA уже на раннем этапе принял решение сертифицироваться на соответствие норме ISO 9000, которая покрывает и контролирует все внутренние рабочие процессы. От получения товаров до их отгрузки - все процессы протекают в соответствии с современными требованиями.

Все сотрудники компании обязаны регулярно повышать квалификацию, чтобы соответствовать растущим стандартам.

Это позволяет им активно участвовать в оптимизации процессов. Специальные, так называемые QMB (специалисты по контролю качества), анализируют модифицированные структуры и внедряют их в модифицированные стандарты. Независимые аудиторы проводят регулярные проверки, чтобы гарантировать соответствие норм.

DIN EN ISO 9001:2000



Немецкий



Английский



Испанский



Польский



Румынский



Фламандский



Русский

Изделия HAUPA прошли сертификацию согласно требованиям:



1000V IEC 60900:2004



GOST



UL



CSA



VDE



EAC



VPA



Germanischer Lloyd



DNV



RoHS

















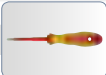







Brunel

Содержание

Страница

Страница

3 - 20	   	  	21 - 32
33 - 82	     	  	83 - 94
95 - 120	   	   	121 - 156
157 - 164	   	   	165 - 177
178 - 186	   	  	187 - 191
192 - 194	  	  	194 - 195
196 - 197	  	  	198 - 209
210	  	  	213 - 217
219 - 228	     	  	229 - 237
238 - 239	  	  	239
240 - 242	  	  	243 - 254
255 - 260	   	  	261 - 264
265 - 267	  	  	269 - 272
273 - 274	  	  	275 - 276
277 - 279	  	  	280
281 - 286	  	  	287 - 288
289 - 296	  	  	297 - 302
303 - 344	   	   	345 - 354
355 - 367	   		



Резание



ROSS

haupa[®]

... решения которые убеждают

Наружные диаметры кабелей и проводов (средние значения)

Количество жил (кабеля) Сечение мм ²	Наружные диаметры NYM мм	Наружные диаметры NYY мм	Наружные диаметры NYCY мм	Наружные диаметры HO5RR-F мм	Наружные диаметры HO7RN-F мм
2 x 1,5	8,4 - 8,9	11	12	10,5	11,5
2 x 2,5	9,6 - 11	13	13	12,5	13,5
2 x 4	11 - 12,5	14	15	11	12,5
2 x 6	12 - 13,5	15	16	13	14,5
2 x 10	15 - 17	17	17,5	-	16
2 x 16	17 - 20	19	20	-	20
2 x 25	21 - 24	23	-	-	25,5
2 x 35	23,5 - 27,5	-	-	-	29
3 x 1,5	8,8 - 10,5	12	13	-	-
3 x 2,5	10 - 11,5	13	14	-	-
3 x 4	11,5 - 13	15	15	-	-
3 x 6	12 - 15	16	17	-	-
3 x 10	16 - 18	19	18,5	-	-
3 x 16	18,5 - 22	20	20,5	-	-
3 x 25	22,5 - 26	24	26,5	-	-
3 x 35	25 - 29,5	23	28	-	-
3 x 35/16	-	26	25	-	-
3 x 50/25	-	30	32	-	-
3 x 70/35	-	31	32	-	-
3 x 95/50	-	36	37	-	-
3 x 120/70	-	39	39	-	-
3 x 150/70	-	43	43	-	-
4 x 1,5	9,5 - 11	13	14	12,5	13,5
4 x 2,5	11 - 12,5	14	15	14	15,5
4 x 4	12,5 - 14,5	16	16	-	18
4 x 6	14,5 - 16,5	17	18	-	22
4 x 10	17 - 19,5	19	20,5	-	28
4 x 16	20,5 - 23,5	22	24	-	32
4 x 25	25 - 28,5	27	29	-	37
4 x 35	27,5 - 32	26	31	-	42
4 x 50	-	35	34	-	48
4 x 70	-	40	37	-	54
4 x 95	-	45	42	-	60
4 x 120	-	50	47	-	-
5 x 1,5	9,9 - 12	13	15	13,5	15
5 x 2,5	11,5 - 13,5	14	17	15,5	17
5 x 4	14 - 16,5	16	18	-	19
5 x 6	15,5 - 18	18	20	-	24
5 x 10	18,5 - 21,5	21	-	-	30
5 x 16	22,5 - 26	24	-	35	-
5 x 25	27,5 - 31,5	-	-	-	-
5 x 35	30,5 - 35,5	-	-	-	-

Ножницы для резания кабеля „Profi Line“



№ арт.	200111	200112	200113	200177	200114	200116	200115	200119	200179	200124	200126	200131	200151	200089	200183
Ø	Стр. 9	Стр. 9	Стр. 10	Стр. 10	Стр. 10	Стр. 10	Стр. 11	Стр. 11	Стр. 11	Стр. 13	Стр. 13	Стр. 13	Стр. 13	Стр. 9	Стр. 9
	Cu/Al	Cu/Al	Cu/Al	Cu/Al	Cu/Al	Cu/Al	Cu/Al	Cu/Al	Cu/Al	Cu/Al	Cu/Al	Cu/Al	Cu/Al	Cu/Al	Cu/Al
	185 мм ²	400 мм ²	240 мм ²	300 мм ²	400 мм ²	50 мм ²	1000 мм ²	1400 мм ²	120 мм ²	185 мм ²	240 мм ²	550 мм ²	185 мм ²	400 мм ²	
	34 мм Ø	52 мм Ø	35 мм Ø	45 мм Ø	52 мм Ø	62 мм Ø	80 мм Ø	100 мм Ø	25 мм Ø	34 мм Ø	35 мм Ø	55 мм Ø	32 мм Ø	52 мм Ø	
	Cu/Al	Cu/Al	Cu/Al	Cu/Al	Cu/Al	Cu/Al	Cu/Al	Cu/Al	Cu/Al	Cu/Al	Cu/Al	Cu/Al	Cu/Al	Cu/Al	Cu/Al
	240 мм ²	400 мм ²	240 мм ²	240 мм ²	480 мм ²	750 мм ²	1000 мм ²	1400 мм ²	120 мм ²	185 мм ²	240 мм ²	550 мм ²	185 мм ²	240 мм ²	
	34 мм Ø	52 мм Ø	35 мм Ø	45 мм Ø	52 мм Ø	62 мм Ø	80 мм Ø	100 мм Ø	25 мм Ø	34 мм Ø	35 мм Ø	55 мм Ø	32 мм Ø	45 мм Ø	
	Cu/Al	Cu/Al	Cu/Al	Cu/Al	Cu/Al	Cu/Al	Cu/Al	Cu/Al	Cu/Al	Cu/Al	Cu/Al	Cu/Al	Cu/Al	Cu/Al	Cu/Al
	240 мм ²	450 мм ²	300 мм ²	300 мм ²	500 мм ²	300 мм ²	750 мм ²	1000 мм ²	1400 мм ²	120 мм ²	240 мм ²	300 мм ²	550 мм ²	240 мм ²	450 мм ²
	34 мм Ø	52 мм Ø	35 мм Ø	45 мм Ø	52 мм Ø	75 мм Ø	62 мм Ø	80 мм Ø	100 мм Ø	25 мм Ø	34 мм Ø	35 мм Ø	55 мм Ø	32 мм Ø	52 мм Ø

Приспособление для резки труб из ПВХ

Приспособление для резки труб из ПВХ

для труб из ПВХ, а также любых пластиковых и резиновых материалов сменное лезвие; нож из инструментальной стали масляной закалки.

- благодаря специальной геометрии резания требуется небольшое усилие при работе с инструментом
- оптимальная передача усилия
- благодаря эргономичной конструкции ручки обеспечивается работа без утомления
- пошаговая подача ножа



№ арт.	Ø	кг	УЕ
200214	35	0,235	1
200215	запасные ножи	0,040	1

Приспособление для резки труб из ПВХ

для труб из ПВХ, а также любых пластиковых и резиновых материалов сменное лезвие; нож из инструментальной стали масляной закалки; нож прячется нажатием кнопки.

- благодаря специальной геометрии резания требуется небольшое усилие при работе с инструментом
- оптимальная передача усилия
- благодаря эргономичной конструкции ручки обеспечивается работа без утомления
- пошаговая подача ножа



№ арт.	Ø	кг	УЕ
200216	42	0,270	1
200217	запасные ножи	0,055	1

Приспособление для резки труб из ПВХ (с трещеткой)

для труб из ПВХ, а также любых пластиковых и резиновых материалов сменное лезвие; нож из инструментальной стали масляной закалки; нож прячется нажатием кнопки.

- благодаря специальной геометрии резания требуется небольшое усилие при работе с инструментом
- оптимальная передача усилия
- благодаря эргономичной конструкции ручки обеспечивается работа без утомления
- пошаговая подача ножа
- подходит также для резки кабельных каналов



№ арт.	Ø	кг	УЕ
200218	0 - 63	0,270	1
200219	Запасной нож	0,055	1

Ножницы для резания кабеля

Kevlar-ножницы

для резания волокна при LWL-KABELN, со специальной геометрией резания, шарнирные звенья соединены заклёпкой, лезвия ножниц имеют специальное покрытие.

- Благодаря прецизионной заточке с зубцами предотвращается проскальзывание материала и обеспечивается чистая резка.
- микрорезчатое соединение
 - шарнир на заклёпке
 - лезвие со специальным покрытием



№ арт.	Од	кг	УЕ
200153	160	0,085	1

Ножницы для резания кабеля

Универсальные ножницы с мягкими ушками

Новые ножницы с относительно короткими лезвиями и специальными ручками, сконструированными в соответствии с требованиями электромонтера.

- Высокая режущая способность при незначительной затрате усилий
- Не скользкие благодаря рифленным мягким ушкам
- Эргономичные (2 компонента)
- С устройством для снятия изоляции
- Микроскопические зубья
- Нержавеющие



№ арт.	Од	Ø	кг	УЕ
200155	140	25	0,086	1

Универсальные ножницы с мягкими ушками

Новые ножницы с относительно короткими лезвиями и специальными ручками, сконструированными в соответствии с требованиями электромонтера.

- Высокая режущая способность при незначительной затрате усилий
- Не скользкие благодаря рифленным мягким ушкам
- Эргономичные (2 компонента)
- С устройством для снятия изоляции
- Микроскопические зубья
- Нержавеющие



№ арт.	Од	Ø	кг	УЕ
200185	150	50	0,083	1

Телефонные ножницы

С кусачками, блестящее никелирование, микроскопические зубья, прямые, гладкие лезвия, прочная оболочка из ПВХ.

- механизм удаления изоляционной оболочки
- микроскопические зубцы
- нержавеющий инструмент



№ арт.	Од	кг	УЕ
200062	130	0,096	1

Телефонные ножницы

С кусачками, блестящее никелирование, микроскопические зубья, изогнутые лезвия, прочная оболочка из ПВХ.

- механизм удаления изоляционной оболочки
- микроскопические зубцы
- нержавеющий инструмент



№ арт.	Од	кг	УЕ
200064	130	0,094	1

Универсальные ножницы

Из высококачественной нержавеющей стали, ручки из небьющегося пластика, слегка зазубренные лезвия, для кабеля, тонких металлических листов, проволоки, кожи, картона, пластика, алюминиевой, латунной и медной фольги.

- складные лезвия и открывающая пружина
- защита от заземления
- регулируемый винтовой шарнир



№ арт.	Од	кг	УЕ
200072	190	0,110	1

haupa®

... решения которые убеждают

HAUPA GmbH & Co. KG, Königstr. 165-169, 42853 Remscheid, телефон: +49 (0)2191 8418-0, факс: +49 (0)2191 8418-840, sales@haupa.com



Резак для кабеля

- для резки медных и алюминиевых тонко- и многожильных кабелей
- хромованадиевая сталь, чехлы ручек с изоляцией погружением
- приспособление для снятия изоляции в верхней части головки
- кабельный нож получается при повороте ручек на 180 градусов
- не подходит для проводов с однопроволочной жилой

№ арт. 201085 (№ арт. 201087)

- коммуникационные, телефонные и управляющие кабели макс. Ø 8 мм (Ø 12 мм)
- медные одножильные макс. 16 мм² (16 мм²)
- медные тонкожильные макс. 16 мм² (35 мм²)
- медные многожильные макс. 16 мм² (25 мм²)
- алюминиевые одножильные макс. 16 мм² (25 мм²)
- алюминиевые многожильные макс. Ø 8 мм = 16 мм² (25 мм²)

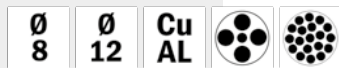

№ арт.	Од	Ø	мм ²	кг	УЕ
201085	160	8	16	0,177	1
201087	200	12	35	0,289	1

Резак для кабеля

- для резки медных и алюминиевых тонко- и многожильных кабелей
- хромованадиевая сталь, чехлы ручек вставлены
- приспособление для снятия изоляции в верхней части головки
- кабельный нож получается при повороте ручек на 180 градусов
- не подходит для проводов с однопроволочной жилой

№ арт. 201086 (№ арт. 201088)

- коммуникационные, телефонные и управляющие кабели макс. Ø 8 мм (Ø 12 мм)
- медные одножильные макс. 16 мм² (16 мм²)
- медные тонкожильные макс. 16 мм² (35 мм²)
- медные многожильные макс. 16 мм² (25 мм²)
- алюминиевые одножильные макс. 16 мм² (25 мм²)
- алюминиевые многожильные макс. Ø 8 мм = 16 мм² (25 мм²)

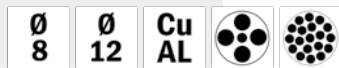

№ арт.	Од	Ø	мм ²	кг	УЕ
201086	180	до 10	8	0,216	1
201088	240	до 18	12	0,361	1

Резак для кабеля

- для резки медных и алюминиевых тонко- и многожильных кабелей
- не подходит для стальной проволоки и проволочных тросов
- хромованадиевая сталь
- самооткрывающийся пружинный шарнир
- чрезвычайно высокая режущая способность при небольших затратах усилий
- не подходит для проводов с однопроволочной жилой



№ арт.	Од	Ø	мм ²	кг	УЕ
200086	170	до 10	10	0,266	1
200088	230	до 15	15	0,475	1

Ножницы для резания кабеля

для резки медных и алюминиевых кабелей.

- коммуникационные, телефонные и управляющие кабели макс. Ø 25 мм
- медные одножильные макс. 16 мм²
- медные тонкожильные макс. 70 мм²
- медные многожильные макс. 25 мм²



№ арт.	Од	Ø	мм ²	кг	УЕ
200105	215	25	70	0,281	1

Резак для кабеля с кусачками

- кабелерез для работы одной рукой, только для тонкожильных проводов
- незначительная затрата усилий
- обработанные лазерной резкой компоненты
- режущие кромки заточены на станках с КЧПУ
- режущие кромки с индуктивной закалкой
- регулируемый резьбовой шарнир
- медные и алюминиевые тонкожильные кабели макс. Ø 16,9 мм = 70 мм²



№ арт.	Од	Ø	мм ²	кг	УЕ
201002	180	до 16,9	16,9	0,241	1

Резак для кабеля с кусачками (работа одной рукой)

- кабелерез для работы одной рукой, только для тонкожильных проводов
- двухступенчатый регулировочный механизм (патентованный)
- незначительная затрата усилий
- обработанные лазерной резкой компоненты
- режущие кромки заточены на станках с КЧПУ
- режущие кромки с индуктивной закалкой
- регулируемый резьбовой шарнир
- телефонные кабели макс. Ø 26,1 мм
- медные и алюминиевые тонкожильные кабели макс. Ø 18,9 мм = 120 мм²

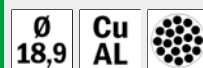

№ арт.	Од	Ø	мм ²	кг	УЕ
201000	230	до 18,9	18,9	0,514	1

	одножильный		тросы
	многожильный		кабели, армированные сталью
	секторообразный		ACSR
	тонкожильный		болты
	обмен данными		массивная сталь

Ножницы для резания кабеля



Резак для кабеля

- для резки медных и алюминиевых тонко- и многожильных кабелей
- не подходит для стальной проволоки и проволочных тросов
- незначительная затрата усилий за счёт оптимизации геометрии режущей кромки и передаточных отношений
- ванадиевая электросталь, кованая, с закалкой в масле
- алюминиевые ручки
- закалённые режущие кромки с прецизионной заточкой
- регулируемый резьбовой шарнир



№ арт.	Од	Ø	мм ²	кг	УЕ
200087	500	27	150	1,026	1

Резак для кабеля

- для резки медных и алюминиевых тонко- и многожильных кабелей
- лезвия из термически улучшенной хромованадиевой стали, с плоской заточкой и защитой от коррозии
- закалённые трубчатые ручки с ударопрочным покрытием, серповидные скруглённые режущие кромки
- высочайшая стабильность при малом собственном весе

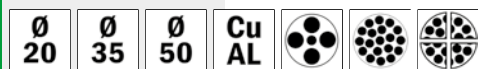

№ арт.	Од	Ø	мм ²	кг	УЕ
200073	300	20	120	0,620	1
200073/МК			запасные ножи	0,190	1
200095	530	35	185	1,652	1
200095/МК			запасные ножи	0,610	1
200099	780	50	400	3,380	1
200099/МК			запасные ножи	1,202	1

Ножницы для резания кабеля

- для резки медных и алюминиевых тонко- и многожильных кабелей
- не подходит для стальной проволоки и проволочных тросов
- закалённые режущие кромки с прецизионной заточкой
- двуплечий рычаг обеспечивает лёгкость резки
- регулируемый резьбовой шарнир
- режущая головка из хромованадиевой стали, кованой и закалённой в масле



№ арт.	Од	Ø	мм ²	кг	УЕ
200076	600	24	120	0,940	1
200102			Подвижные ножи	0,349	1

Ножницы для резания кабеля „Super light“

- для резки медных и алюминиевых тонко- и многожильных кабелей
- не подходит для стальной проволоки и проволочных тросов
- чрезвычайно лёгкий благодаря ручкам из цельного алюминия
- двуплечий рычаг обеспечивает лёгкость резки
- закалённые режущие кромки с прецизионной заточкой
- регулируемый резьбовой шарнир
- режущая головка из хромованадиевой стали, кованой и закалённой в масле

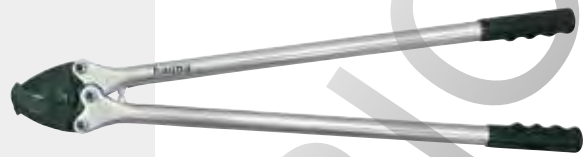

№ арт.	Од	Ø	мм ²	кг	УЕ
200197	700	24	120	1,839	1

Ножницы для резания кабеля

- для резки медных и алюминиевых тонко- и многожильных кабелей
- не подходит для стальной проволоки и проволочных тросов
- двуплечий рычаг обеспечивает лёгкость резки
- закалённые режущие кромки с прецизионной заточкой
- регулируемый резьбовой шарнир
- режущая головка из хромованадиевой стали, кованой и закалённой в масле



№ арт.	Од	Ø	мм ²	кг	УЕ
200100	980	40	400	3,920	1
200104			запасные ножи	0,606	1

haupa®

... решения которые убеждают

HAUPA GmbH & Co. KG, Königstr. 165-169, 42853 Remscheid, телефон: +49 (0)2191 8418-0, факс: +49 (0)2191 8418-840, sales@haupa.com

Болторез

- режет мягкую и твёрдую проволоку, рояльную проволоку
- режет болты, гвозди, заклёпки и т.п. толщиной до Ø 3,6 мм
- очень высокая режущая способность при незначительной затрате усилий за счёт чрезвычайно эффективной шарнирной конструкции
- режущие кромки с дополнительной индуктивной закалкой, твёрдость режущих кромок ок. 64 HRC (твёрдость по Роквеллу по шкале С)
- хромованадиевая быстрорежущая сталь, ковкая, с закалкой в масле

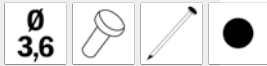

№ арт.	Од	Ø	кг	УЕ
200170	200	3,6	0,111	1

Резак для проволочного троса

- медный и алюминиевый кабель 10 мм²
- сталеалюминиевый кабель Ø 6 мм
- сплошная проволока Ø 4 мм
- применяется также для резки кабеля и стали с круглым сечением
- применяется для резки проводов воздушной линии с приспособлением для разгрузки линии от натяжения
- с открывающей пружиной и стопорной защёлкой
- особая геометрия лезвий предотвращает расплетение проволочного троса

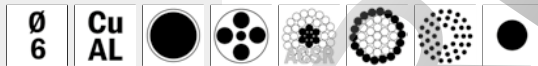

№ арт.	Од	Ø	мм ²	кг	УЕ
200173	180	6	10	0,306	1

Резак для проволочного троса

- медный и алюминиевый кабель 95 мм²
- сталеалюминиевый кабель Ø 10 мм
- сплошная проволока Ø 6 мм
- применяется также для резки кабеля и круглой арматурной стали
- особая геометрия лезвий предотвращает расплетение проволочного троса
- применяется для резки проводов воздушной линии с приспособлением для разгрузки линии от натяжения
- сменный резец

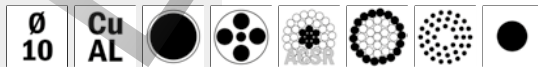

№ арт.	Од	Ø	мм ²	кг	УЕ
200175	180	10	95	0,752	1

Резак для проволочного троса

- медный и алюминиевый кабель 150 мм²
- сталеалюминиевый кабель Ø 14 мм
- сплошная проволока Ø 9 мм
- применяется также для резки кабеля и круглой арматурной стали
- особая геометрия лезвий предотвращает расплетение проволочного троса
- применяется для резки проводов воздушной линии с проводом для разгрузки линии от натяжения
- загнутые режущие кромки позволяют резку отдельных прядей троса
- оптимальная передача усилия обеспечивает высокую режущую способность
- сменный резец

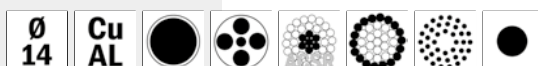

№ арт.	Од	Ø	мм ²	кг	УЕ
200181	700	14	150	2,390	1

Резаки для кабеля



Ручной резак для кабеля

Для резания медного и алюминиевого кабеля, с трещоткой



Артикул 200089

Диапазон резания:	медь/ал. провода, многожильные	185	32
	медь/ал. провода, в форме сектора	185	32
	медные провода, тонкожильные	240	32
	медные провода, тонкожильные, или телекоммуникационный кабель		32
Длина:			230
Вес:			0,615

Ручной резак для кабеля

Для резания медного и алюминиевого кабеля, с трещоткой



Артикул 200183

Диапазон резания:	медь/ал. провода, многожильные	400	52
	медь/ал. провода, в форме сектора	240	45
	медные провода, тонкожильные	450	52
	медные провода, тонкожильные, или телекоммуникационный кабель		52
Длина:			280
Вес:			0,914

INFO

Резак для кабеля

Точность резки!

Резающие шарниры (резьбовое соединения на поворотном ноже) юстированы до 0,05 мм!

Долговечность и способность выдерживать нагрузку
Фрезеровка зубчатых краев ножа и ведущего штифта!
Поэтому давление на поверхность меньше чем при литых зубьях.

200111, 200112:

- Кабельный резак для работы одной рукой
- Шарнирный палец рычага толщиной 6,5 мм
- Коленчатый рычаг из фрезерованного сплошного материала 16 мм



Резак для кабеля

Удобный в применении резак для резания кабеля одной рукой с прочным приводным механизмом, обладающим легким ходом, для ежедневного применения для резки кабеля диаметром до 34 мм, все рабочие части инструмента из закаленной стали



Артикул 200111

Диапазон резания:	медь/ал. провода, многожильные	185	34
	медь/ал. провода, в форме сектора	240	34
	медные провода, тонкожильные	240	34
	медные провода, тонкожильные, или телекоммуникационный кабель		34
Длина:			250
Вес:			0,790

Резак для кабеля

Удобный в применении резак для резания кабеля одной или двумя руками с прочным приводным механизмом, обладающим легким ходом, для ежедневного применения для резки кабеля диаметром до 52 мм, все рабочие части инструмента из закаленной стали



Артикул 200112

Диапазон резания:	медь/ал. провода, многожильные	400	52
	медь/ал. провода, в форме сектора	400	52
	медные провода, тонкожильные	450	52
	медные провода, тонкожильные, или телекоммуникационный кабель		52
Длина:			320
Вес:			1,122

haupa®

... решения которые убеждают

HAUPA GmbH & Co. KG, Königstr. 165-169, 42853 Remscheid, телефон: +49 (0)2191 8418-0, факс: +49 (0)2191 8418-840, sales@haupa.com

INFO

Резак для кабеля

200113, 200177, 200114, 200116:

- Кабельный резак для работы одной рукой
- Эксцентриковый рычаг с опорой на две иглы 14 мм
- Особая легкость хода благодаря снижению трения в шарнире
- Значительное сокращения усилий на рукоятке
- Шарнирный палец рычага толщиной 8 мм
- Для самых сложных условий использования
- Блокировка с помощью запирающего вала
- Непреднамеренное раскрытие рукояток в чемодане для инструмента исключено
- Люфт ведущего штифта установлен на постоянную величину

Резак для кабеля

Резак для кабеля с особенно легким ходом и эксцентриковым приводом на игольчатых подшипниках для ежедневного применения для резки кабеля диаметром до 35 мм. Особо долговечный инструмент

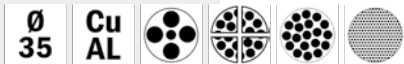

Артикул

200113

Диапазон резания:	медь/ал. провода, многожильные	240	35
	медь/ал. провода, в форме сектора	240	35
	медные провода, тонкожильные	300	35
	медные провода, тонкожильные, или телекоммуникационный кабель		35

Длина:	250
Вес:	0,976

Резак для кабеля

Резак для кабеля с особенно легким ходом и эксцентриковым приводом на игольчатых подшипниках для ежедневного применения для резки кабеля диаметром до 45 мм. Особо долговечный инструмент



Артикул

200177

Диапазон резания:	медь/ал. провода, многожильные	300	45
	медь/ал. провода, в форме сектора	240	45
	медные провода, тонкожильные	300	45
	медные провода, тонкожильные, или телекоммуникационный кабель		45

Длина:	260
Вес:	0,900

Резак для специального кабеля

Резак для кабеля

Резак для кабеля с особенно легким ходом и эксцентриковым приводом на игольчатых подшипниках для ежедневного применения для резки кабеля диаметром до 52 мм. Особо долговечный инструмент



Артикул

200114

Диапазон резания:	медь/ал. провода, многожильные	400	52
	медь/ал. провода, в форме сектора	480	52
	медные провода, тонкожильные	500	52
	медные провода, тонкожильные, или телекоммуникационный кабель		52

Длина:	325
Вес:	1,340

Резак для специального кабеля

Для кабелей данных и телефонных кабелей диаметром до 75 мм, высокое качество резания благодаря специальной геометрии лезвий, легкий ход за счет применения приводного механизма на игольчатых подшипниках, не предназначен для резания стальной проволоки и многожильных проводов систем энергоснабжения (EUV и т. Д.)



Артикул

200116

Диапазон резания:	медь/ал. провода, многожильные	300	75
	медь/ал. провода, в форме сектора	240	75
	медные провода, тонкожильные	240	75
	медные провода, тонкожильные, или телекоммуникационный кабель		75

Длина:	370
Вес:	1,585



INFO

Резак для кабеля

200115, 200119, 200179:

Кабельный резак для работы двумя руками для кабелей, армированных сталью

- Эксцентриковый рычаг с опорой на две иглы 14 мм
- Особая легкость хода благодаря снижению трения в шарнире
- Значительное сокращения усилий на рукоятке
- Шарнирный палец рычага толщиной 12 мм
- Максимально усиленное исполнения для случаев особой твердости
- Блокировка с помощью запирающего вала
- Непреднамеренное раскрытие рукояток исключено
- Встроенная зубчатая гребенка для очистки в рукоятке
- Люфт ведущего штифта установлен на постоянную величину

Резак для кабеля

Практически не требующий технического обслуживания резак для кабеля диаметром до 62 мм, обслуживание инструмента осуществляется двумя руками, с легким ходом благодаря эксцентриковому приводу на игловатых подшипниках, большой спектр применения

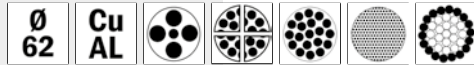

Артикул 200115

Диапазон резания:	медь/ал. провода, многожильные	750	62
	медь/ал. провода, в форме сектора	750	62
	медные провода, тонкожильные	750	62
	медные провода, тонкожильные, или телекоммуникационный кабель		62
Длина:			410
Вес:			2,224

Резак для специального кабеля

Резак для кабеля

Практически не требующий технического обслуживания высококачественный резак для кабеля диаметром до 80 мм, с легким ходом благодаря эксцентриковому приводу на игловатых подшипниках, приспособлен также и для резки кабеля с оболочкой из стального листа и мягким армированием стальной проволокой, класс материала ST 52. С гребенкой для чистки зубьев, встроенной в рукоятку

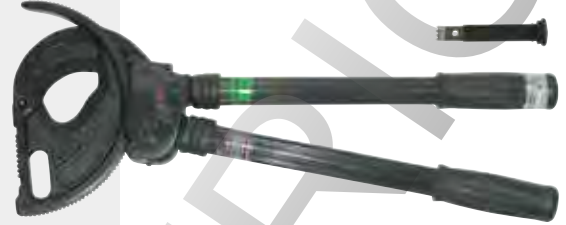

Артикул 200119

Диапазон резания:	медь/ал. провода, многожильные	1000	80
	медь/ал. провода, в форме сектора	1000	80
	медные провода, тонкожильные	1000	80
	медные провода, тонкожильные, или телекоммуникационный кабель		80
Длина:			610
Вес:			3,322

Резак для кабеля

Практически не требующий технического обслуживания высококачественный резак для кабеля диаметром до 100 мм, с легким ходом благодаря эксцентриковому приводу на игловатых подшипниках, приспособлен также и для резки кабеля с оболочкой из стального листа и мягким армированием стальной проволокой, класс материала ST 52. С гребенкой для чистки зубьев, встроенной в рукоятку



Артикул 200179

Диапазон резания:	медь/ал. провода, многожильные	1400	100
	медь/ал. провода, в форме сектора	1400	100
	медные провода, тонкожильные	1400	100
	медные провода, тонкожильные, или телекоммуникационный кабель		100
Длина:			610
Вес:			3,322





Резак для специального кабеля

Резак для кабеля со сменными режущими сегментами

- Универсальный резак и резак стального троса с управлением одной рукой и сменными режущими сегментами
- При износе или необходимости замены следует менять только режущие сегменты.
- В комплект поставки входит очистной скребок
- Эксцентриковый рычаг 14 мм с опорой на сдвоенном игольчатом подшипнике
- Особая легкость хода за счет снижения трения в шарнире
- Значительное уменьшение усилия от руки
- Палец шарнира рычага толщиной 9 мм
- Централизованная смазка
- Воронкообразная пресс-масленка в пальце с поперечным отверстием на опорных участках
- Регулируемое усилие отжима пальца механизма подачи
- Можно открыть нож без вспомогательных средств даже при полной нагрузке

Материалы, которые можно резать:

- кабели, алюминий/медь
- кабели с мягкой стальной оболочкой
- тросы со стальной оболочкой
- тросы, армированные сталью
- нержавеющие тросы
- гибкие стальные тросы
- кабели несущих тросов
- шланги, армированные сталью
- ACSR DIN 48 204
- конструкционная сталь 235JR+AR
- винты

В комплект входят:

- Универсальный резак для кабеля
- 1 пара режущих сегментов C1
- Гребёнка для чистки зубьев
- ACSR



№ арт.	Од	Ø	мм ²	мм ²	кг	УЕ
200178	230	50	300	240	1,140	1

дополнительные комплектующие арт. 200178



Применение:
алюминиевые и медные провода: поперечным сечением до 300 мм², Ø 50 мм
гибкие стальные тросы: поперечным сечением до 95 мм², Ø 14 мм
тросы из нержавеющей стали: до Ø 8 мм, 19/1
сталеалюминиевые кабели по стандарту DIN 48 204: поперечным сечением до 150/25 мм², Ø 20 мм, 7/2,1 мм
шланги, армированные сталью: до Ø 50 мм

№ арт.	Ø	мм ²	кг	УЕ
200178/S1	50	300	0,100	1



Применение:
алюминиевые и медные провода: поперечным сечением до 150 мм, Ø 30 мм
гибкие стальные тросы: поперечным сечением до 70 мм, Ø 12 мм
тросовые кабели: поперечным сечением до 70/300 мм², Ø 12/30 мм, тип 8
сталеалюминиевые кабели по стандарту DIN 48 204: поперечным сечением до 70/12 мм², Ø 11,7 мм, 7/1,44 мм

№ арт.	Ø	мм ²	кг	УЕ
200178/B	30	150	0,100	1



Применение:
алюминиевые и медные провода: поперечным сечением до 150 мм, Ø 30 мм
гибкие стальные тросы: поперечным сечением до 70 мм, Ø 12 мм
тросовые кабели: поперечным сечением до 70/300 мм², Ø 12/30 мм, тип 8
сталеалюминиевые кабели по стандарту DIN 48 204: поперечным сечением до 70/12 мм², Ø 11,7 мм, 7/1,44 мм

№ арт.	Ø	мм ²	кг	УЕ
200178/C	50	350	0,100	1



Применение:
алюминиевые и медные провода: поперечным сечением до 350 мм, Ø 50 мм
гибкие стальные тросы: поперечным сечением до 95 мм, Ø 16 мм
кабели с мягкой стальной оболочкой: поперечным сечением до 240 мм², Ø 50 мм

№ арт.	Ø	мм ²	кг	УЕ
200178/S	50	350	0,100	1



Применение:
алюминиевые и медные провода: поперечным сечением до 200 мм², Ø 50 мм
гибкие стальные тросы: поперечным сечением до 95 мм², Ø 14 мм
тросы из нержавеющей стали: до Ø 8 мм, 19/1
сталеалюминиевые кабели по стандарту DIN 48 204: поперечным сечением до 300/50 мм², Ø 24,5 мм, 7/3 мм
шланги, армированные сталью: до Ø 50 мм
конструкционная сталь 235JR+AR: до Ø 10 мм, сплошной металл
болты: до Ø 8 мм, 8,8

№ арт.	Ø	мм ²	кг	УЕ
200178/S2	50	200	0,100	1



INFO

Резак для кабеля

Точность резки!

Режущие шарниры (резьбовое соединение на поворотном ноже) юстированы до 0,05 мм!

Долговечность и способность выдерживать нагрузку

Фрезеровка зубчатых краев ножа и ведущего штифта! Поэтому давление на поверхность меньше чем при литых зубьях.

200124, 200126:

- Кабельный резак для работы одной рукой
- Шарнирный палец рычага толщиной 6,5 мм.
- Коленчатый рычаг из фрезерованного сплошного материала 16 мм.

Фронтальный резак для кабеля

Резание медного и алюминиевого кабеля диаметром до 25 мм без смятия, оптимальная рычажная передача, возможность размыкания в любом положении резания

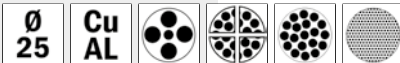

Артикул 200124

Диапазон резания:	медь/ал. провода, многожильные	120	25
	медь/ал. провода, в форме сектора	120	25
	медные провода, тонкожильные	120	25
	медные провода, тонкожильные, или телекоммуникационный кабель		25
Длина:			245
Вес:			1,020

Фронтальный резак для кабеля

Резание медного и алюминиевого кабеля диаметром до 34 мм без смятия, оптимальная рычажная передача за счет эксцентрикового привода, возможность размыкания в любом положении резания



Артикул 200126

Диапазон резания:	медь/ал. провода, многожильные	185	34
	медь/ал. провода, в форме сектора	240	34
	медные провода, тонкожильные	240	34
	медные провода, тонкожильные, или телекоммуникационный кабель		34
Длина:			330
Вес:			1,541

Фронтальный резак для кабеля

Фронтальный резак для кабеля

Прецизионный фронтальный резак для работы одной рукой, очень легкий ход, выдающееся качество резки без сдавливания даже на тонкожильной проводке, проверенный и практически неизнашиваемый эксцентриковый привод, деблокировка поворотного ножа в любом положении, диапазон резки до диаметра 35 мм.

- Кабельный резак для работы одной рукой
- Эксцентриковый рычаг с опорой на две иглы 14 мм
- Особая легкость хода благодаря снижению трения в шарнире
- Значительное сокращения усилий на рукоятке
- Шарнирный палец рычага толщиной 8 мм
- Для самых сложных условий использования
- Блокировка с помощью запирающего вала
- Непреднамеренное раскрытие рукояток в чемодане для инструмента исключено
- Люфт ведущего штифта установлен на постоянную величину



Артикул 200131

Диапазон резания:	медь/ал. провода, многожильные	240	35
	медь/ал. провода, в форме сектора	240	35
	медные провода, тонкожильные	300	35
	медные провода, тонкожильные, или телекоммуникационный кабель		35
Длина:			330
Вес:			1,673

Фронтальный резак для кабеля

Прецизионный фронтальный резак для работы двумя руками, с запатентованным эксцентриковым приводом, легкий ход, выдающееся качество резки без сдавливания даже на больших поперечных сечениях, деблокировка поворотного ножа в любом положении, диапазон резки до диаметра 55 мм.

- Кабельный резак для работы двумя руками для кабелей, армированных сталью
- Эксцентриковый рычаг с опорой на две иглы 14 мм
- Особая легкость хода благодаря снижению трения в шарнире
- Значительное сокращения усилий на рукоятке
- Шарнирный палец рычага толщиной 12 мм
- Максимально усиленное исполнения для случаев особой твердости
- Блокировка с помощью запирающего вала
- Непреднамеренное раскрытие рукояток исключено
- Встроенная зубчатая гребенка для очистки в рукоятке



Артикул 200151

Диапазон резания:	медь/ал. провода, многожильные	550	55
	медь/ал. провода, в форме сектора	550	55
	медные провода, тонкожильные	550	55
	медные провода, тонкожильные, или телекоммуникационный кабель		55
Длина:			485
Вес:			3,493

haupa®

... решения которые убеждают





ELECTRIC



Аккумуляторные гидравлические резак
для кабеля и стальных тросов



ROSS

haupa®

... решения которые убеждают



Гидравлические ножницы для резания кабеля

Гидравлические ножницы для резания кабеля „НН 45-ST“

- удобный футляр • Режущая головка поворачивается на 180°
- с быстроразъемными соединениями гидравлики • Профиль из мягкой стали: Ø 16 mm
- для медного и алюминиевого кабеля • ACSR: Ø 28 mm
- мягкий круглый стержень из меди: Ø 25 mm • мягкий круглый стержень из алюминия: Ø 22 mm
- медь/ал. провода, многожильные: Ø 32 m



№ арт.	Од	Ø	кг	УЕ
216402	580	32	5,300	1

Гидравлические ножницы для резания кабеля „НН 85-ST“

- удобный футляр • Режущая головка поворачивается на 180°
- с быстроразъемными соединениями гидравлики
- для медного и алюминиевого кабеля
- кабели, армированные сталью

Технические характеристики см. на стр. 20

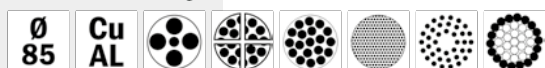

№ арт.	Од	Ø	кг	УЕ
216404	690	85	7,000	1

Гидравлические режущие головки

Гидравлические режущие головки

- в сумке • с быстроразъемными соединениями гидравлики
- для медного и алюминиевого кабеля
- кабели, армированные сталью

Технические характеристики см. на стр. 20

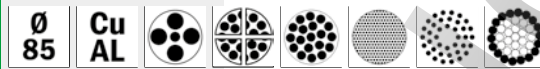

№ арт.	Ø	кг	УЕ
216408	85	11,300	1

Гидравлические режущие головки

- в сумке • с быстроразъемными соединениями гидравлики
- для медного и алюминиевого кабеля
- кабели, армированные сталью

Технические характеристики см. на стр. 20



№ арт.	Ø	кг	УЕ
216410	120	14,600	1

Гидравлические режущие головки

- в сумке • с быстроразъемными соединениями гидравлики
- для медного и алюминиевого кабеля
- кабели, армированные сталью

Технические характеристики см. на стр. 20



№ арт.	Ø	кг	УЕ
216415	95	11,300	1



Гидравлический набор для резки кабеля

Комплект состоит из:

- Гидравлических ножниц с рукавом высокого давления 10 м длиной, сцепление, и арматурой заземления по EN 50340
- Насос, с рычагом ножного управления
- Металлического футляра для инструмента.
- В состоянии готовности к эксплуатации наполнен специальным маслом

DIN EN 50340
HAUPA
Scheidegeräten
60.000 V

Данный инструмент предназначен к резанию кабелей низкого и среднего напряжения до 60kV. Он испытан Обществом точной механики и электротехники (Германия) по GS-EN-50340 нормам и имеет GS-знак. Если режется по ошибке кабель под напряжением, не состоит никакой опасности для работников. Специальный 10 метровый шланг, который связывает насос с режущей головкой, гарантирует высокую безопасность за счет изоляции. Контроль процесса сечений происходит наблюдением манометра в насосе, так как сами ножницы при резании кабеля нельзя видеть. Он испытан неоднократно при различных напряжениях сети. Инструмент режет кабель до 85 мм. 12 мм режущий нож из высокопрочной индустриальной стали не изнашивается. Управление измерительного прибора гарантирует высокую механическую устойчивость. Также в случае короткого замыкания, гарантируется разделение кабеля, так как лезвия ножа перекрываются с напуском в 20 мм. Лезвия ножа раскрываются после декомпрессии самостоятельно. Шланг насоса выдерживает давление до 2700 Bar. Плавкий предохранитель избыточного давления в насосе установлен на 625 Bar.



№ арт.	Ø	НД	кг	УЕ
216417	85	625	12,000	1

Гидравлический набор для резки кабеля



№ арт.	Ø	НД	кг	УЕ
216421	95	625	12,000	1

Гидравлический набор для резки кабеля



Video 216416



№ арт.	Ø	НД	кг	УЕ
216416	120	625	12,000	1
216416/850	120	850	12,000	1

ROSS

Аккумуляторный кабелерез „AS-52“

для медных и алюминиевых кабелей диаметром 52 мм.

Комплект поставки:

- режущий инструмент
- быстрозарядное устройство
- литий-ионный аккумулятор на 18 В, 3 Ач
- в пластмассовом кофре

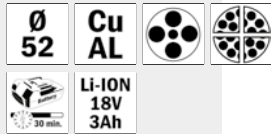

№ арт.	Ø	кг	УЕ
216434	52	3,000	1

Аккумуляторный кабелерез „AS-52ACSR“

для медных и алюминиевых кабелей диаметром 52 мм.

Комплект поставки:

- режущий инструмент
- быстрозарядное устройство
- литий-ионный аккумулятор на 18 В, 3 Ач
- сталеалюминиевых кабелей 19 мм
- в пластмассовом кофре

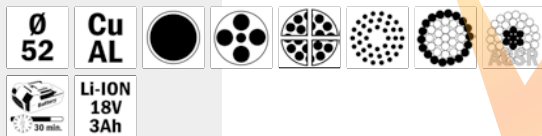

№ арт.	Ø	кг	УЕ
216436	52	3,000	1

Аккумуляторный гидравлический резак кабеля „AS6-S20“

для резки телекоммуникационных кабелей, режущая головка поворачивается на 180°, ручной отвод после выполнения резки.

Комплект поставки: 1 режущий инструмент, 1 быстрозарядное устройство, 1 аккумулятор, 1 ременная петля, в стопочном ящике SysCon, в пластмассовом чемоданчике.

- усилие прессования в кН: 60
- рабочее давление в барах: 700
- ширина резки Ø: 20
- время зарядки аккумулятора в минутах: 30
- тип аккумулятора: Li-Ion, 18 V, 1,5 Ah
- ACSR
- медное листовое и проволочное армирование
- проволочный трос, натяжная проволока
- мягкая прутковая сталь
- оцинкованные кабели

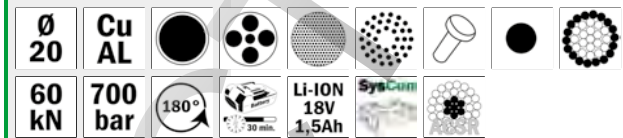

№ арт.	Ø	кг	УЕ
216418	20	8,100	1

Аккумуляторный гидравлический резак кабеля „AS6-S32“

для резки телекоммуникационных кабелей, режущая головка поворачивается на 180°, ручной отвод после выполнения резки.

Комплект поставки: 1 режущий инструмент, 1 быстрозарядное устройство, 1 аккумулятор, 1 ременная петля, в стопочном ящике SysCon, в пластмассовом чемоданчике.

- усилие прессования в кН: 60
- рабочее давление в барах: 700
- ширина резки Ø: 32
- время зарядки аккумулятора в минутах: 30
- тип аккумулятора: Li-Ion, 18 V, 1,5 Ah
- сталеалюминиевые кабели

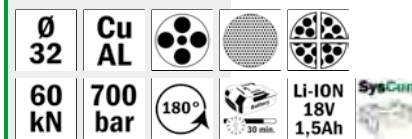

№ арт.	Ø	кг	УЕ
216419	32	8,100	1



Аккумуляторный гидравлический резак кабеля „AS6-40“

Режущая головка поворачивается на 180°, ручной отвод, для медных и алюминиевых кабелей, а также для стальных тросов. Устройство также снабжено 2 белыми светодиодами для освещения соответствующего рабочего пространства.

Комплект поставки:

1 режущий инструмент, 1 быстрозарядное устройство, 1 аккумулятор, 1 ременная петля для переноски в пластиковом корпусе.

- усилие прессования в кН: 60
- рабочее давление в барах: 700
- ширина резки Ø: 40
- время зарядки аккумулятора в минутах: 60
- тип аккумулятора: Li-Ion, 18 V, 3 Ah



Ø 40	Cu AL			
60 kN	700 bar	180°		LI-ION 18V 3Ah

№ арт.	Од	кг	УЕ
216422	385	8,100	1

Аккумуляторный гидравлический резак кабеля „AS6-85“

Режущая головка поворачивается на 180°, ручной отвод, для медных и алюминиевых кабелей, а также для стальных тросов. Устройство также снабжено 2 белыми светодиодами для освещения соответствующего рабочего пространства.

Комплект поставки:

1 режущий инструмент, 1 быстрозарядное устройство, 1 аккумулятор, 1 ременная петля для переноски в пластиковом корпусе.

- усилие прессования в кН: 60
- рабочее давление в барах: 700
- ширина резки Ø: 85
- время зарядки аккумулятора в минутах: 60
- тип аккумулятора: Li-Ion, 18 V, 3 Ah



Ø 85	Cu AL			
60 kN	700 bar	180°		LI-ION 18V 3Ah

№ арт.	Од	кг	УЕ
216428	385	9,000	1

Аккумуляторный гидравлический резак кабеля „AS12-52“

Режущая головка поворачивается на 180°, ручной отвод, для медных и алюминиевых кабелей, а также для стальных тросов. Устройство также снабжено 2 белыми светодиодами для освещения соответствующего рабочего пространства.

Комплект поставки:

1 режущий инструмент, 1 быстрозарядное устройство, 2 аккумулятора, 1 ременная петля для переноски в пластиковом корпусе.

- усилие прессования в кН: 120
- рабочее давление в барах: 700
- ширина резки Ø: 52
- время зарядки аккумулятора в минутах: 60
- тип аккумулятора: Li-Ion, 18 V, 3 Ah
- ACSR



Ø 52	Cu AL				
120 kN	700 bar	180°		LI-ION 18V 3Ah	

№ арт.	Од	кг	УЕ
216424	385	8,500	1

Аккумуляторный гидравлический резак кабеля „SAS6-85“

Режущая головка поворачивается на 180°, ручной отвод, для медных и алюминиевых кабелей, а также для стальных тросов. Устройство также снабжено 2 белыми светодиодами для освещения соответствующего рабочего пространства.

Комплект поставки:

1 режущий инструмент, 1 быстрозарядное устройство, 1 аккумулятор, 1 ременная петля для переноски в пластиковом корпусе.

- усилие прессования в кН: 60
- рабочее давление в барах: 700
- ширина резки Ø: 85
- кабели, армированные сталью
- время зарядки аккумулятора в минутах: 60
- тип аккумулятора: Li-Ion, 18 V, 3 Ah



Ø 85	Cu AL				
60 kN	700 bar	180°		LI-ION 18V 3Ah	

№ арт.	Од	кг	УЕ
216430	385	14,000	1

Аккумуляторные гидравлические резаки

								
арт.	216418	216419	216422	216424	216428	216430	--	--
тип	AS6ST-20	AS6S-32	AS6-40	AS12-52	AS6-85	SAS6-85	--	--

Гидравлические резаки

арт.	--	--	--	--	--	216404	--	--
тип	--	--	--	--	--	HS-85	--	--

Гидравлические режущие головки

арт.	--	--	--	--	--	216408	216415	216410
тип	--	--	--	--	--	KS-85	KS-95	KS120
Диаметр	20	32	40	52	85	85	95	120
Форма головки	закрытая	открытая	закрытая	закрытая	закрытая	закрытая	открытая	закрытая
Усилие резания в тоннах	6	6	6	12	6	700 бар	700 бар	700 - 850 бар
Экстренный останов мотор	●	●	●	●	●	●	●	●

Материал

Медь	20	32	40	52	46	85	95	120
Алюминий	20	28	40	52	28	85	95	120
Подземный кабель	--	--	40	52	50	85	95	120
Коммуникационный кабель	--	--	40	--	85	85	95	120
Кабель АCSR	●	--	--	32	--	--	--	--
Проволочный трос (алюминиево-стальной трос)	●	--	●	●	--	--	●	●
	16	--	22	●	--	--	22	22
	20	--	25	●	--	--	25	25
	20	--	25	●	--	--	25	25
Натяжная проволока	●	--	--	●	--	--	●	●
	20	--	20	●	--	--	15	15
	20	--	25	●	--	--	20	20
Профиль из мягкой стали (снизу SS41) 13 мм	--	--	16	25	--	--	--	--
Армирование лист.металлом и проволокой, Сп	20	--	--	●	--	85	95	120
Освинцованный кабель	20	--	40	52	85	85	95	120



Устройство для удаления изоляции кабеля



haupa[®]

... решения которые убеждают



INFO

Инструмент для снятия кабельной оболочки

Применение:

При удалении изоляции удаляется внешняя оболочка электропроводки. На кабелях, которые уже проложены в монтажных коробках, из-за чего доступ к ним затруднен, используют так называемое устройство для удаления оболочки в монтажных коробках.

При удалении изоляции устройство удаления оболочки раскрывают и накладывают его вокруг кабеля таким образом, чтобы круглый нож размещался в том месте, где необходимо отделить внешнюю оболочку. Устройство для удаления оболочки поворачивают на четверть оборота влево и вправо, слегка загибают кабель и открывают устройство для удаления оболочки.

Если заново установить инструмент в направлении конца кабеля, можно с легкостью удалить внешнюю оболочку. Существуют самые различные устройства для удаления оболочки для самых различных сортов кабеля.

Важно! При удалении изоляции не допускается повреждение изолирующего покрытия жил, расположенных внутри.

Инструмент для снятия кабельной оболочки "Kabifix"

- для удаления оболочки с кабеля
- продольное и по окружности
- Ø 6-28 мм • кабели NYU 4-16 мм² • кабели NYM 5-16 мм²
- коаксиальные и круглые аудиокабели
- гибкие трубы из изофлекса и трубы из ПВХ, макс. Ø 25 мм
- внутренний регулировочный винт для настройки глубины резания
- сменные лезвия



№ арт.	Ø	кг	УЕ
200530	6-28	0,096	1
200024		Подвижные ножи	0,010 1

Инструмент для снятия кабельной оболочки "Kabifix LWL"

- для разрезания и снятия оболочки с оптоволоконных кабелей Ø 6-25 мм
- продольная резка и резка по окружности
- внутренний регулировочный винт для настройки глубины резания
- сменные лезвия



№ арт.	Ø	кг	УЕ
200023	6-25	0,136	1
200023/М		Подвижные ножи	0,003 1

Инструмент для снятия кабельной оболочки

- для удаления оболочки с любых распространённых кабелей круглого сечения
- лезвия с нитрид-титановым покрытием, что обеспечивает высокую скорость резки
- малый износ, высокая стойкость
- глубина резания настраивается с помощью регулировочного винта на конце ручки
- автоматическая настройка на резку по окружности и на продольную резку
- надёжность захвата благодаря мягким вставкам на дуге и ручке
- в корпусе – запасное лезвие с нитрид-титановым покрытием
- корпус из высококачественного, износостойкого полиамида
- крючкообразное лезвие с нитрид-титановым покрытием
- со знаком TÜФ «Сертифицированная безопасность»



№ арт.	Ø	кг	УЕ
200031	8-28	0,100	1
200046		Подвижные ножи	0,004 1

Инструмент для снятия кабельной оболочки

- для удаления оболочки с любых распространённых кабелей круглого сечения
- лезвия с нитрид-титановым покрытием, что обеспечивает высокую скорость резки
- малый износ, высокая стойкость
- глубина резания настраивается с помощью регулировочного винта на конце ручки
- автоматическая настройка на резку по окружности и на продольную резку
- надёжность захвата благодаря мягким вставкам на дуге и ручке
- в корпусе – запасное лезвие с нитрид-титановым покрытием
- корпус из высококачественного, износостойкого полиамида
- со знаком TÜФ «Сертифицированная безопасность»



№ арт.	Ø	кг	УЕ
200038	4 - 16	0,090	1
200040	8 - 28	0,091	1
200042	28 - 35	0,101	1
200044	35 - 50	0,108	1
200046		Подвижные ножи	0,004 1

Универсальный съёмник изоляции «Allrounder»

съёмник оболочки с круглых кабелей Ø от 4 до 15 мм и с плоских кабелей шириной до 15 мм, удаление изоляции с отдельных проводов сечением 1,5 и 2,5 мм², продольная резка



№ арт.	Ø	кг	УЕ
200050	4 - 15	0,111	1

Стандартный инструмент для снятия кабельной оболочки

- для удаления оболочки с любых распространённых кабелей круглого сечения
- лезвия с нитрид-титановым покрытием, что обеспечивает высокую скорость резки
- малый износ, высокая стойкость
- не требуется настройки лезвий на глубину резания
- крепёжный зажим для надёжного хранения
- корпус из высококачественного, износостойкого полиамида
- со знаком TÜФ «Сертифицированная безопасность»



№ арт.	Ø	кг	УЕ
200036	8-13	0,065	1

Инструмент для снятия оболочки "Супер"

- съёмник оболочки для удаления оболочки с любых распространённых кабелей круглого сечения диаметром от 8 до 13 мм
- удаление изоляции с кабелей различных типов, напр., NYM от 3 x 1,5 мм² до 5 x 2,5 мм²
- профильное лезвие для удаления изоляции с проводов 0,2-0,3-0,8-1,5-2,5-4,0 мм²
- отлично подходит для работ в ответственных и распределительных коробках
- с длинных кабельных линий изоляция отлично удаляется при продольной резке
- надёжный захват благодаря нескользящим зонам на ручке
- не требуется настройки лезвий на глубину резания
- дополнительное подвижное лезвие с нитрид-титановым покрытием
- со знаком TÜФ «Сертифицированная безопасность»



№ арт.	Ø	кг	УЕ
200043	0,2 - 4,0	0,063	1



Инструмент для снятия оболочки на плоском кабеле

для удаления оболочки с круглых кабелей с резиновым или твёрдым пластиковым покрытием и с плоских кабелей шириной до 12 мм (напр., с кабелей NYM от 3 x 1,5 до 5 x 2,5 мм², изолированных плоских кабелей или гибких кабелей).

- приспособление для снятия изоляции с проводов и жил 0,8/1,5/2,5 мм²
- отлично подходит для работ в узких и труднодоступных местах
- дополнительное лезвие для продольной резки
- крепёжный зажим для надёжного хранения
- со знаком TÜФ «Сертифицированная безопасность»



№ арт.	Ø	кг	УЕ
200037	0,8 - 2,5	0,068	1

Инструмент для снятия оболочки «Coaxi»

- для удаления оболочки с любых распространённых коаксиальных кабелей
- лезвия с нитрид-титановым покрытием, что обеспечивает высокую скорость резки
- малый износ, высокая стойкость
- 2 пары лезвий для двухступенчатого удаления изоляции
- не требуется настройки глубины резания
- не повреждается внутреннее экранирование и внутренние элементы кабеля
- рельефная шкала для соблюдения точной длины снятия изоляции
- нет ограничения длины снятия изоляции
- с крепёжным приспособлением на конце ручки
- со знаком TÜФ «Сертифицированная безопасность»



№ арт.	Ø	кг	УЕ
200035	4,8 - 7,5	0,039	1

Инструмент для снятия изоляции на коаксиальном кабеле

- для удаления оболочки с любых распространённых коаксиальных кабелей
- лезвия с нитрид-титановым покрытием, что обеспечивает высокую скорость резки
- малый износ, высокая стойкость
- 2 пары лезвий для двухступенчатого удаления изоляции
- не требуется настройки глубины резания
- не повреждается внутреннее экранирование и внутренние элементы кабеля
- рельефная шкала для соблюдения точной длины снятия изоляции
- нет ограничения длины снятия изоляции
- с крепёжным приспособлением на конце ручки
- со знаком TÜФ «Сертифицированная безопасность»



№ арт.	Ø	кг	УЕ
200636	4,8 - 7,5	0,041	1

Инструмент для снятия оболочки на устойчивых к коротким замыканиям кабелях

- для снятия оболочки с распространённых силовых и безопасных кабелей
- для удаления изоляции с устойчивых к коротким замыканиям и к замыканиям на землю, огнестойких, не содержащих галогенов кабелей, напр., NSGAFÖU, VER H07RN-F
- с упором для ограничения длины на 8/10/12 мм, чтобы длина снятия изоляции была равномерной
- для снятия оболочки с силовых и безопасных кабелей
- не требуется настройки лезвий на глубину резания
- для удаления изоляции с солнечных кабелей с двойной изоляцией
- со знаком TÜФ «Сертифицированная безопасность»



№ арт.	Ø	кг	УЕ
200630	1,5	0,054	1
200632	2,5 - 6	0,054	1
200634	10 - 16	0,054	1

Инструмент для снятия оболочки на телекоммуникационном кабеле

- для снятия оболочки с кабелей круглого сечения Ø 5-15 мм
- для удаления изоляции с кабелей различных типов, напр., IBM тип 1, тип 2, гибких кабелей и т.п.
- для снятия оболочки с коммуникационных, телефонных и управляющих кабелей с ПВХ-изоляцией
- с приспособлением для снятия изоляции с проводов и жил 0,2-4 мм²
- лезвия с нитрид-титановым покрытием, что обеспечивает высокую скорость резки
- малый износ, высокая стойкость
- не требуется настройки лезвий на глубину резания
- со знаком TÜФ «Сертифицированная безопасность»



№ арт.	Ø	кг	УЕ
200039	5,5 - 15	0,064	1

Инструмент для снятия изоляции на коаксиальном кабеле

- для коаксиальных кабелей RG-58, RG-59/62, RG-6 и 6QS
- с 3-мя сменными и индивидуально регулируемые лезвиями
- зазор резания 8 и 4 мм



№ арт.	Пс	кг	УЕ
200069	RG 58-59-62-6	0,048	1

PC Cat

- для снятия оболочки с кабелей круглого сечения Ø 4,5-10 мм
- для удаления изоляции с кабелей различных типов, напр., CAT 5, CAT 6, CAT 7, кабелей «витая пара»
- с приспособлением для снятия изоляции с проводов и жил 0,2-0,8 мм²
- для снятия оболочки с витых пар и сетевых кабелей с ПВХ-изоляцией
- лезвия с нитрид-титановым покрытием, что обеспечивает высокую скорость резки
- малый износ, высокая стойкость
- не требуется настройки лезвий на глубину резания
- со знаком ТЮФ «Сертифицированная безопасность»



№ арт.	Од	Ø	кг	УЕ
200637	125	4,5 - 10	0,062	1

PC-Cat

- для снятия оболочки с коммуникационных, телефонных и управляющих кабелей с ПВХ-изоляцией, Ø 4,8-10,0 мм
- Cat5, Cat6, Cat7, кабели «витая пара»
- лезвия с нитрид-титановым покрытием, что обеспечивает высокую скорость резки
- малый износ, высокая стойкость
- 2 пары лезвий для наружной оболочки и фольгового экрана
- не требуется настройки глубины резания
- со шкалой длины
- со знаком ТЮФ «Сертифицированная безопасность»



№ арт.	Од	Ø	кг	УЕ
200638	128	4,8 - 10	0,050	1

Инструмент для снятия изоляции на кабелях UTP-/STP

Универсальный инструмент для обрезки, удаления оболочки и снятия изоляции с круглых и плоских кабелей, с экранированных и неэкранированных кабелей.

- глубина резания регулируется
- сменные лезвия
- для кабелей диаметром от 3,5 до 9 мм

Video 200068

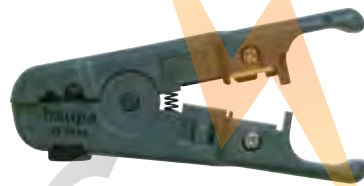

№ арт.	Ø	кг	УЕ
200068	3,5 - 9	0,060	1

Прецизионный инструмент для снятия изоляции "PWS-Plus"

Область применения: системы сбора, передачи и обработки данных, создание систем управления, телекоммуникации.

- точное снятие изоляции от AWG 30 (диаметр 0,25 мм) до AWG 20 (диаметр 0,8 мм)
- регулируемый стопор продольного хода (до 15 мм)
- кусачки для медного кабеля диаметром до 0,8 мм



№ арт.	Ø	кг	УЕ
200033	0,25 - 0,8	0,039	1

Прецизионный инструмент для снятия изоляции на световодах

Легкий и удобный прецизионный инструмент для снятия изоляции на световодах (одножильных).

- Сфера применения: электроника и телекоммуникации; для диаметра 0,18 мм



№ арт.	Ø	кг	УЕ
200622	0,18	0,029	1

Инструмент для монтажа кабеля "LSA"

Стандартный инструмент для всех коммуникационных, информационных и телефонных кабелей, с отрезным приспособлением, тяговым крючком и лезвием.

- диаметр проводов: 0,35-0,9 мм
- диаметр жил: 0,7-2,6 мм



№ арт.	Ø	кг	УЕ
300322	0,35 - 0,9	0,078	1

Удаление изоляции



haupa[®]

... решения которые убеждают

INFO

Клещи для снятия изоляции

Клещи для снятия изоляции с проводов

Снятие изоляции или оболочки с электрического проводника (провода, жилы). Для снятия изоляции используют следующие клещи:

Клещи для снятия изоляции с ручной регулировкой

Регулировка на нужный диаметр производится вручную, «на глазок». Поэтому очень высок риск повреждения проводника.

Автоматические, т.е. самоустанавливающиеся, клещи для снятия изоляции

Для быстрой и точной резки, снятия оболочки и изоляции. Эти инструменты автоматически настраиваются на нужный диаметр проводника или же на толщину изоляции. Повреждение проводника или изоляции невозможно. Продольный упор облегчает серийное снятие изоляции.

Микропрецизионные инструменты для снятия изоляции

Эти инструменты используются там, где необходимо снять изоляцию с тонких проводов: информационная техника, сетевая техника, производство систем управления, телекоммуникация, электроника, моделестроение.

Инструменты для снятия специальной изоляции или же оболочки

Изоляция из тефлона, резины и других подобных материалов усложняет снятие изоляции с электрического проводника. В таких сложных случаях мы рекомендуем инструменты для снятия изоляции, которые подрезают изоляцию.

Преимущества

- Стабильное качество снятия изоляции
- Бездефектная работа
- Точность каждой рабочей операции
- Серийное снятие изоляции облегчается за счёт использования продольного упора
- Автоматические клещи для снятия изоляции = 3 в 1 = резка + снятие оболочки + снятие изоляции

Инструмент для снятия изоляции

Многофункциональный инструмент, включая кабелерез для медных кабелей.

- удобные ручки
- точное снятие изоляции обеспечивает фасонный нож
- Функция резки
- Функция захвата
- С блокировкой рукояток



№ арт.	Од	мм ²	кг	УЕ
210620	175	0,5-2,5	0,158	1
210624	175	0,25-0,75	0,161	1

Инструмент для снятия изоляции на световодах

Многофункциональный инструмент для оптоволоконных кабелей.

- для снятия изоляции с кабелей и их резки
- глубина резания регулируется
- специально для оголения оптоволоконных кабелей (снятие внешних оболочек и буферного покрытия)
- с блокировкой ручек



№ арт.	Од	мм ²	кг	УЕ
200057	150	0,18	0,120	1

Инструмент для снятия изоляции

Инструмент для снятия изоляции

- провод не повреждается
- изоляция с тонкожильных проводов снимается в соответствии со стандартами
- сменные ножи из специальной стали
- прочный металлический корпус
- нажимная пружина возвращает клещи в исходное положение
- хорошо подходит также для работы с оптоволоконными кабелями



№ арт.	Од	мм ²	кг	УЕ
210691	165	0,5-2	0,340	1
210692	165	1-4	0,350	1

Инструмент для снятия изоляции "High Strip"

- подходит для работы с проблематичными видами изоляции, напр., из резины, силикона, термозластопласта и т.п.
- для проводов 0,5/0,75/1,5/2,5/4,0 мм²
- регулируемый упор для ограничения длины от 5 до 15 мм
- со знаком ТЮФ «Сертифицированная безопасность»



№ арт.	Од	мм ²	кг	УЕ
210684	170	0,5-4	0,130	1

Инструмент для снятия изоляции "Super"

- автоматическая настройка на нужное поперечное сечение
- рабочий диапазон от 0,5 до 4 мм²
- интегрированные боковые кусачки, до 2,5 мм²



№ арт.	Од	мм ²	кг	УЕ
210683	170	0,5-4	0,119	1

Автоматические клещи для снятия изоляции "Super Plus"

- Для снятия изоляции на тонкопроволочных и массивных проводах с площадью сечения 0,2 – 6,0 мм² (AWG 24 – 10).
- быстрое и точное снятие изоляции даже и на трудно доступных участках кабеля
 - нет необходимости в настройке инструмента под сечение кабеля
 - клещи приспособлены для работы с кабелем с изоляцией из ПВХ и иного материала
 - специальная система шагового типа, предотвращающая повреждения внутреннего провода
 - регулируемый ограничитель продольного хода в диапазоне от 6,0 до 15,0 мм для равномерного серийного снятия изоляционной оболочки
 - интегрированные боковые кусачки для проводов с площадью сечения
 - корпус клещей изготовлен из армированного стекловолокном полиамида
 - рукоятка клещей имеет на нижнем конце удлиненное отверстие для возможного закрепления инструмента
 - проверено TÜV/GS



№ арт.	Од	мм ²	кг	УЕ
210695	170	0,2-6	0,088	1
210695/E		Подвижные ножи	0,010	1

Автоматические клещи для снятия изоляции "HAUPA-Special"

- эргономичные, автоматические клещи для снятия изоляции
- для кабелей от 0,5 до 6,0 мм²
- автоматическая система шагового типа
- не требуется настройки на сечение кабеля
- оптимальное положение боковых кусачек, для медных проводов, Ø до 2,8 мм
- регулируемый упор для ограничения длины до 18 мм
- со знаком TÜФ «Сертифицированная безопасность»



№ арт.	Од	мм ²	кг	УЕ
210681	170	0,5-6	0,179	1

Клещи для удаления изоляции

- для кабелей с большим поперечным сечением от 6,0 до 16 мм²
- также для снятия оболочки с гибких кабелей с ПВХ-изоляцией 3 x 0,75 мм² и солнечных кабелей Solarflex-X PV1-F
- автоматические клещи для снятия изоляции
- оптический упор для ограничения длины до 20 мм
- не требуется настройки на сечение кабеля
- длину снятия изоляции можно выбирать без ограничений
- сменные лезвия
- со знаком TÜФ «Сертифицированная безопасность»



№ арт.	Од	мм ²	кг	УЕ
210685	160	6-16	0,147	1

Автоматический инструмент для снятия изоляции

- для одно-, много- и тонкожилных проводов от 0,2 до 6,0 мм²
- эргономичные, автоматические клещи для снятия изоляции
- высокое удобство работы благодаря нескользящим мягким компонентам на ручке клещей
- автоматическая, сберегающая силы система шагового типа
- не требуется настройки на сечение кабеля
- оптимальное положение боковых кусачек, до 2,5 мм²
- регулируемый упор для ограничения длины от 6 до 18 мм обеспечивает одинаковую длину снятия изоляции при серийных работах
- сменные лезвия
- со знаком TÜФ «Сертифицированная безопасность»



№ арт.	Од	мм ²	кг	УЕ
210696	180	0,2-6	0,151	1
210696/2		Подвижные ножи	0,030	1

Автоматический инструмент для снятия изоляции с плоского кабеля

- для плоских кабелей с ПВХ-изоляцией шириной до макс. 12 мм и поперечным сечением до 0,75 x 2,5 мм²
- автоматические клещи для снятия изоляции
- оптический упор для ограничения длины до 20 мм
- не требуется настройки клещей
- длину снятия изоляции можно выбирать без ограничений
- сменные лезвия
- со знаком TÜФ «Сертифицированная безопасность»



№ арт.	Од	мм ²	кг	УЕ
210686	160	0,75-2,5	0,148	1

Клещи для удаления изоляции с сенсорных кабелей (Mini)

Мини-датчик HAUPA имеет специально разработанную для сенсорного кабеля с меньшим поперечным сечением геометрию лезвий с рабочим диапазоном диаметром от 3,2 мм.

- автоматические клещи для снятия изоляции с комбинированных проводов для подключения распределительных коробок "датчик-исполнительный элемент" / шинного интерфейса.
- любая длина снятия изоляции
- не требуется настройка на поперечное сечение кабеля
- сменные лезвия
- проверено TÜV / GS



№ арт.	Од	Ø	кг	УЕ
210730	170	> 3,2	0,121	1

Инструмент для удаления изоляции с сенсорных кабелей

автоматические клещи для снятия изоляции с комбинированных кабелей для подключения шинных соединителей и распределительных коробок кабелей сенсорных и исполнительных механизмов. Для удаления изоляции с не содержащих галогенов экранированных и неэкранированных кабелей сенсорных и исполнительных механизмов, с наружной оболочкой из полиуретана или ПВХ и содержащих от 3-х до 8-ми жил.

- напр., сенсорный кабель от 3 x 0,34 мм² (неэкранированный) до 8 x 0,25 мм² (экранированный)
- любая длина снятия изоляции
- не требуется настройки на сечение кабеля
- сменные лезвия
- со знаком TÜV
- проверено TÜV / GS



№ арт.	Од	Ø	кг	УЕ
210729	170	4,4 - 7,0	0,122	1

Инструмент для снятия изоляции

для удаления изоляции с интерфейсных кабелей сенсорных и исполнительных механизмов с наружной изоляцией из термоэластопласта и полиуретана. Для применения при подключении компонентов интерфейса сенсорных и исполнительных механизмов.

- профиль лезвия подогнан под кабель сенсорных и исполнительных механизмов
- не требуется настройки клещей
- длину снятия изоляции можно выбирать без ограничений
- сменные лезвия
- со знаком TÜV
- проверено TÜV / GS



№ арт.	Од	кг	УЕ
210693	160	0,117	1
210693/1	Подвижные ножи	0,030	1

Инструмент для удаления изоляции "Outlet 20/55"

№ арт. 210697

- для удаления оболочки с кабелей круглого сечения диаметром от 7,5 до 9 мм
- толщина изоляции кабеля макс. 1,2 мм
- отлично подходит для работы с кабелями NYM от 3 x 1,5 мм² до 5 x 1,5 мм²
- совместим с кабелеукладочной системой с кабельными выводами компаний OBO Bettermann или R & M

№ арт. 210699

- для удаления оболочки с кабелей круглого сечения диаметром от 7,5 до 9 мм
- толщина изоляции кабеля макс. 1,65 мм
- отлично подходит для работы с кабелями NYM от 3 x 1,5 мм² до 5 x 1,5 мм²
- коаксиальные кабели, экранированные или неэкранированные измерительные, контрольные и управляющие кабели

подходит для работ по подключению шин выравнивания потенциалов, экранированных контактных систем и заземляющих зажимов.



№ арт.	Од	Ø	кг	УЕ
210697	160	7,5 - 9	55	0,104 1
210699	160	7,5 - 9	20	0,100 1

Автоматические клещи для снятия изоляции

- для удаления изоляции с тонкожилых проводов и проводов с однопроволочной жилой 0,08-2,5 мм²
- длина снятия изоляции макс. 15 мм
- автоматическая настройка на нужное поперечное сечение
- интегрированные боковые кусачки, до 6 мм²
- с упором для ограничения длины снятия изоляции



№ арт.	Од	мм ²	кг	УЕ
211928	160	0,08-2,5	0,156	1
211928/1	Подвижные ножи		0,005	1

Автоматический инструмент для удаления изоляции

- для удаления изоляции с тонкожилых проводов и проводов с однопроволочной жилой 0,03-6 мм²
- для удаления изоляции с кабелей с двойной изоляцией и их резки
- для удаления изоляции с 4-, 6-, 8-контактных телефонных и коммуникационных кабелей и их резки
- автоматическая настройка на нужное поперечное сечение
- интегрированные боковые кусачки, до 6 мм²
- с упором для ограничения длины снятия изоляции



№ арт.	Од	мм ²	кг	УЕ
210690	200	0,03-6	0,184	1

Автоматические клещи для снятия изоляции для серийных работ



Автоматический инструмент для снятия изоляции

- для удаления изоляции с тонкожильных проводов и проводов с однопроволочной жилой 0,08-6 мм²
- автоматическая настройка на нужное поперечное сечение
- интегрированные боковые кусачки, до 6 мм²
- с упором для ограничения длины снятия изоляции



№ арт.	Од	мм ²	кг	УЕ
211930	205	0,08-6	0,255	1
211930/1		Подвижные ножи	0,005	1

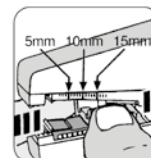
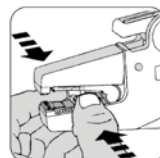
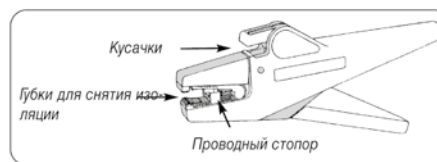

Сжать стопор с обеих сторон

Настроить нужную длину снятия изоляции

Настройка длины снятия изоляции

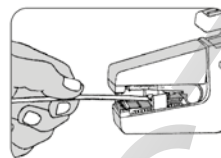

С помощью клещей завести провод до стопора

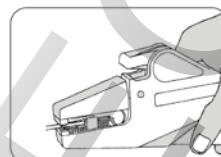

Сжать рукоятки клещей, клещи автоматически закрываются

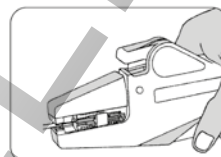

Зачищающая каретка отъезжает назад

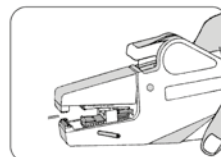

Отпустить рукоятки клещей, клещи автоматически открываются

Автоматический инструмент для снятия изоляции

- для удаления изоляции с тонкожильных проводов и проводов с однопроволочной жилой 6-16 мм²
- автоматическая настройка на нужное поперечное сечение
- интегрированные боковые кусачки, до 6 мм²
- с упором для ограничения длины снятия изоляции



№ арт.	Од	мм ²	кг	УЕ
211932	205	6-16	0,250	1
211932/1		Подвижные ножи	0,005	1

Автоматический съемник изоляции

- для удаления изоляции с тонкожильных и однопроволочных проводов сечением 0,03-10 мм²
- автоматическая настройка на нужное поперечное сечение
- интегрированные кусачки-бокорезы, до 10 мм²
- с упором для ограничения длины снятия изоляции



№ арт.	Од	мм ²	кг	УЕ
211934	205	0,03-10	0,413	1

haupa®

... решения которые убеждают

HAUPA GmbH & Co. KG, Königstr. 165-169, 42853 Remscheid, телефон: +49 (0)2191 8418-0, факс: +49 (0)2191 8418-840, sales@haupa.com



Автоматический инструмент для удаления изоляции Электропроводка
• Выключатели/розетки
№ арт. 219696



Инструмент для снятия изоляции PC-Strip
Фотовольтаика/солнечный кабель
№ арт. 200630/32/34



Автоматический инструмент удаления изоляции Фотовольтаика/солнечный кабель
№ арт. 210685



Съёмник кабельной оболочки, с крючковым лезвием Кабельная проводка
• Подводящая магистраль
• Вторичное распределение
№ арт. 200031



Суперсъёмник кабельной оболочки Домашняя электропроводка
• Монтажная коробка для пустотелых стен
№ арт. 200043



Инструмент для снятия изоляции PC-Cat Домашняя сеть
№ арт. 200637



Съёмник изоляции с коаксиальных кабелей. Телевизор, аудиосистемы
№ арт. 200636



Прецизионный съёмник изоляции PWS Plus
Домофон, сигнализация, досуг, освещение велосипеда, модельная железная дорога
№ арт. 200033



Съёмник изоляции Soaxi Телевизор, аудиосистемы
№ арт. 200035

Инструменты для снятия изоляции при электромонтажных работах в зданиях

ROSS

Удаление изоляции

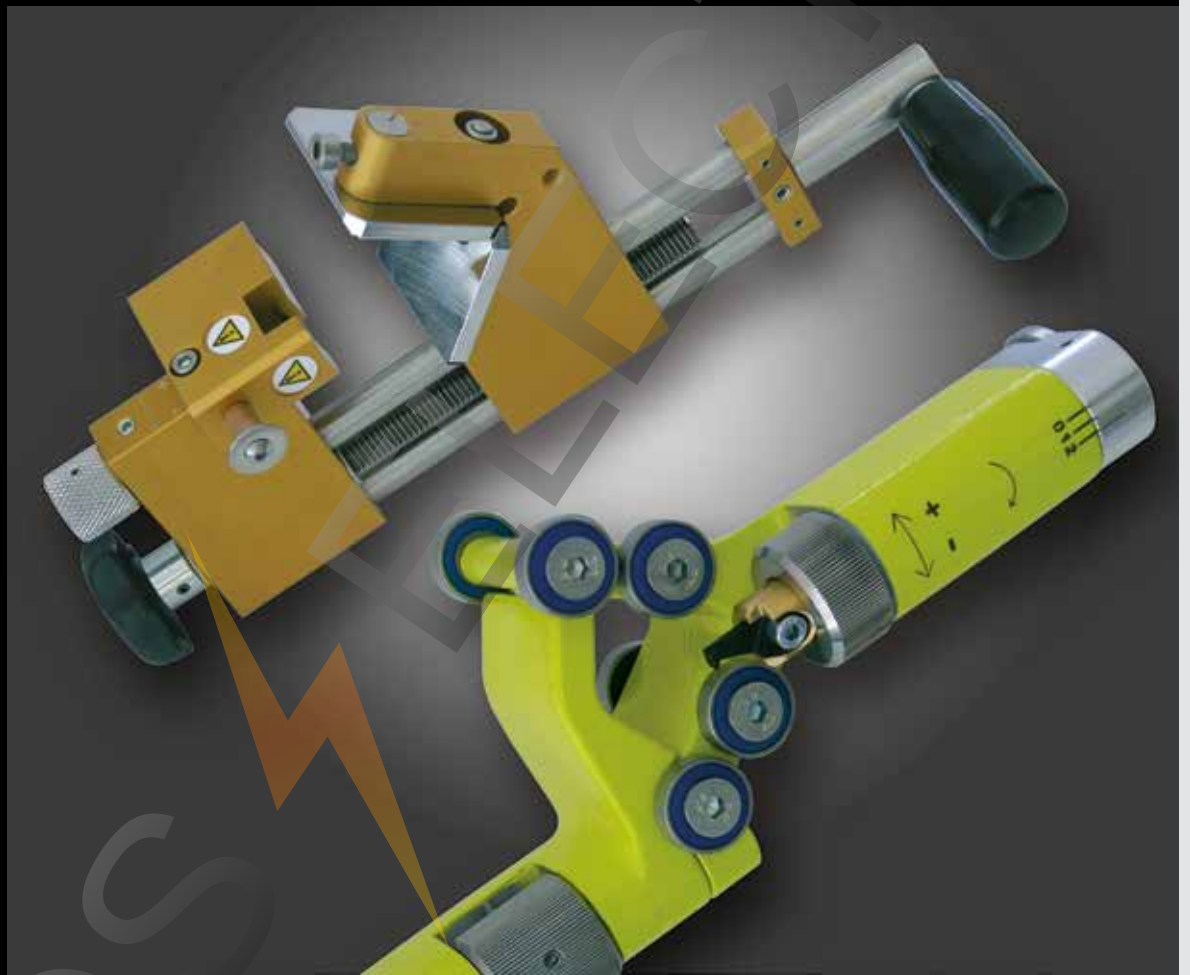

haupa®

... решения которые убеждают

INFO

Инструмент для снятия кабельной оболочки

Под зачисткой оболочки понимают снятие наружной оболочки кабеля. Сначала с помощью специального инструмента подрезают оболочку по окружности, затем вдоль продольной оси кабеля. Резак для кабельной оболочки существует в самых различных исполнениях.

Важно:

При снятии оболочки не повредить изолирующую оболочку внутренних жил, а также сами жилы.

устройство для снятия кабельной оболочки

для удаления всех изоляционных слоев с кабелей диаметром от 25 мм

- сменные двойные ножи
- настраиваемая глубина реза
- подходит для продольных и косых разрезов



№ арт.	Ø	кг	УЕ
110567	25	0,220	1
110569	Запасной нож	0,040	1

Инструмент для удаления кабельной оболочки

для резки и удаления оболочки низковольтных кабелей



№ арт.	Од	Ø	кг	УЕ
200187	260	26 - 52	0,760	1
200188	290	47 - 75	1,100	1

Зачистное устройство для силовых кабелей среднего напряжения

Универсальный инструмент для контролируемой и точной зачистки жёстко экструдированного внешнего полупроводникового слоя в силовых кабелях среднего напряжения на 10-30 кВ, а также с более высокими классами напряжения. Рабочий диапазон 10-50 мм.

- глубина зачистки регулируется
- заданная круглая резка
- автоматическая подача



№ арт.	Ø	кг	УЕ
200520	10 - 50	0,800	1
200520/1	Набор запасных лезвий	0,100	5

Инструмент для снятия оболочки и изоляции

Устройство снятия оболочки

Комбинированный инструмент для всех стандартных сечений одножильных кабелей с изоляцией из сшитого полиэтилена, в диапазоне среднего напряжения. Надрезание и удаление наружной оболочки и внутренней изоляции проводов. Абсолютно точное снятие изоляции обеспечивается возможностью настройки двух скоростей подачи и нулевого положения. В месте разреза оболочка приподнимается, что предотвращает повреждение внутренних структурных компонентов.

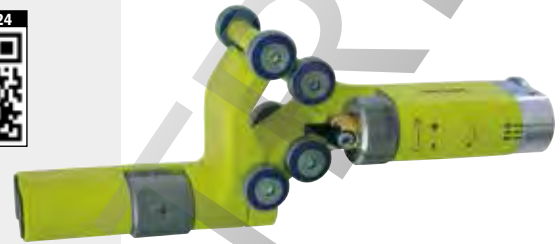

№ арт.	Ø	кг	УЕ
200524	35 - 500	0,800	1
200524/1	Запасной нож	0,020	1

Инструмент для снятия фаски с кабеля



№ арт.	Ø	кг	УЕ
200526	40	0,100	1
200528	60	0,100	1

Монтажный чемоданчик в комплекте

Комплектация:

- инструмент для снятия оболочки
- пластиковая призма
- зачистное устройство
- силиконовая паста
- кромкорез
- ключ для смены ножей



№ арт.	мм ²	кг	УЕ
200522	35-500	0,800	1

Обжим



haupa[®]

... решения которые убеждают

INFO

Обжимные клещи для конечных гильз

При обжиме оконцовочных гильз различают жилы с бортиком из синтетического материала и без бортика, а также трапецевидный, четырехгранный и шестигранный обжим.

Гнезда с пластиковым фланцем облегчают заведение отдельных многопроволочных проводов. Цветовая маркировка конечных гильз служит для подбора диаметра.

Клещи с квадратным обжимом позволяют достичь лучшего контакта на клеммнике. Кроме того, квадратный обжим облегчает центрирование и монтаж (закрепление может производиться на любой грани).



Обжимные клещи с приспособлением для прорезки

для оконцовочных гильз, с приспособлением для резки и снятия изоляции, с матовым хромированием



№ арт.	Од	мм ²	кг	УЕ
210820	140	0,25-2,5	0,202	1
210824	220	0,75-16	0,304	1
210826	225	10-35	0,277	1

Обжимные клещи для конечных гильз

Короткая версия, удобная, изогнутая на 20% форма, размыкающаяся принудительная блокировка, настройка давления обжатия, трапецевидная прессовка



№ арт.	мм ²	кг	УЕ
211650	0,14-2,5	0,371	1
210841	0,25-6	0,380	1
211652	6-16	0,374	1

Обжимные клещи для двойных конечных гильз

Размыкающаяся принудительная блокировка, настройка давления обжатия, трапецевидная прессовка



№ арт.	мм ²	кг	УЕ
211676	0,5-6	0,576	1
211678	6-16	0,604	1

Обжимные клещи

Размыкающаяся принудительная блокировка, настройка давления обжатия, трапецевидная прессовка



№ арт.	мм ²	кг	УЕ
210763	0,5-4	0,578	1
210842	1-10	0,553	1
210765	6-16	0,582	1
211672	10-25	0,580	1
210768	10-35	0,606	1
211674	25-50	0,600	1

Обжимные клещи для конечных гильз

точный четырехгранный обжимной профиль, автоматическая настройка на поперечное сечение провода, принудительная блокировка с возможностью разблокировки, соединения гарантированно согласно DIN, высокое передаточное отношение и эргономичные пластиковые ручки для работы без утомления, четырехгранная опрессовка. 2 желобчатых и 2 ровных колодки для лучшего введения гильзы.



№ арт.	мм ²	кг	УЕ
210804	0,08-10	0,413	1

Обжимные клещи для конечных гильз

точный профиль обжима, автоматическая настройка на сечение провода, деблокируемая принудительная блокировка, соединения гарантированно по стандарту DIN, высокое передаточное отношение и пластиковые ручки эргономичной формы обеспечивают лёгкость выполнения работ, четырёхгранная опрессовка



№ арт.	мм ²	кг	УЕ
211816	0,08-16	0,413	1

Обжимные клещи для конечных гильз

точный шестигранный обжимной профиль, автоматическая настройка на поперечное сечение провода, принудительная блокировка с возможностью разблокировки, соединения гарантированно согласно DIN, высокое передаточное отношение и эргономичные пластиковые ручки для работы без утомления, шестигранная опрессовка.



№ арт.	мм ²	кг	УЕ
211805	0,08-6	0,413	1

Обжимные клещи для конечных гильз

точный профиль обжима, автоматическая настройка на сечение провода, деблокируемая принудительная блокировка, соединения гарантированно по стандарту DIN, высокое передаточное отношение и пластиковые ручки эргономичной формы обеспечивают лёгкость выполнения работ, шестигранная опрессовка 0,08 – 10 мм²



№ арт.	мм ²		кг	УЕ
211818	0,08-10	гексагональный	0,413	1

Клещи для снятия изоляции "Quadro"

Магазин, 4 интегрированных функции для точной обработки концевых гнезд в ленточной упаковке диаметром 0,5-2,5 мм

- Удаление изоляции.: диаметр 0,5-2,5 мм
- Скручивание: диаметр 0,5-2,5 мм
- Резание: провода и литцы диаметром 0,5-2,5 мм
- Обжим: трапециевидальная прессовка диаметром 0,5-2,5 мм



№ арт.	Од	мм ²	кг	УЕ
210682/1	170	0,5-2,5	0,056	1

Фронтальные обжимные клещи для конечных гильз

автоматическая настройка в соответствии с диаметром провода, фронтальное заведение облегчает применение в стесненных условиях, возможность бокового заведения для конечных гильз диаметром до 2,5 мм², размыкающаяся принудительная блокировка, высокая передача, эргономичные пластиковые ручки для длительной работы, квадратная прессовка



№ арт.	мм ²		кг	УЕ
210819	0,08-10	4-Кант	0,489	1
211810	0,08-16	4-Кант	0,489	1

Полный комплект "Quadro" в чемодане

Ударопрочный пластиковый чемодан:
1 клещи "Quadro", включая магазин
2 запасных магазина
Коробка для хранения конечных гильз в ленточной упаковке



№ арт.	Од	мм ²	кг	УЕ
210682	170	0,5-2,5	0,713	1
210682/2		Магазин	0,020	1
210682/3		Коробка	0,010	1

Фронтальные обжимные клещи

Фронтальные обжимные клещи с автоматической настройкой в соответствии с диаметром провода, один профиль обжатия большого сечения, размыкающаяся принудительная блокировка, настройка давления обжатия, трапециевидальная прессовка



№ арт.	мм ²		кг	УЕ
210979	0,14-6		0,575	1
210979/A	2,5-10		0,481	1
210979/B	10-16		0,584	1

Обжимные клещи

исполнение с рычажной передачей для улучшенной передачи усилия, с отпираемым блокировочным устройством, тетрагональная опрессовка

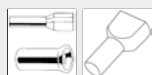

№ арт.	мм ²		кг	УЕ
210788	10-50		0,732	1
210789	50-95		0,800	1

Пневматический обжимной инструмент НАУРА

С данным видом инструмента можно прессовать кабельные наконечники быстро и удобно без утомления. Они легки и удобны и отлично подходят для строительства и монтажа электрических шкафов. Если работа происходит за столом, то действие механизма происходит посредством педального выключателя. Таким образом, обе руки свободны для оснащения ленты кабельными наконечниками. Инструмент прост в работе, давление используемое для обжима 4-6 Бар обеспечивает уверенный обжим и зажатие. Из-за стабильного корпуса инструмент подходит для промышленного, применения включая провод для подключения 2 м

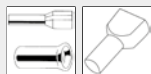

Video 217010-40



№ арт.	Од	мм ²	кг	УЕ
217030	200	0,25-2,5	0,720	1
217040	200	4-10	0,739	1

Пневматический обжимной инструмент НАУРА (настольная модель)

Если работа происходит за столом, то действие механизма происходит посредством педального выключателя. Таким образом, обе руки свободны для оснащения ленты кабельными наконечниками, включая провод для подключения, педальный выключатель, клемма стола.

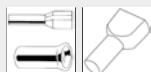

№ арт.	Од	мм ²	кг	УЕ
217010	200	0,25-2,5	5,000	1
217020	200	4-10	5,000	1



INFO

Обжимные клещи для изолиров. сжим. кабель. наконечников

Для изолированных кабельных наконечников, а также сжимающих кабельных наконечников применяется прессовка овальной формы.

Цветовая маркировка диаметра проводов по изолированным кабельным наконечникам определена в DIN 46245, части 1, 2 и 3.

- Красный => 0,5-1 мм²
- Синий => 1,5-2,5 мм²
- Желтый => 2,5-6 мм²

Поскольку кабельный наконечник скручивается из листового металла, необходимо учитывать положение стыковой кромки. Кромка должна располагаться в середине верхнего профиля. В случае бокового расположения кромка расходится, что приводит к нарушению герметичности и надежности закрепления кабеля.

Стыковая кромка



Кабельные наконечники с кольцом



Кабельные наконечники с вилкой



Круглый штекер



Плоский штекер



Плоские штепсельные гильзы



Круглые штепсельные гильзы



Круглые штифты



Плоские штифты



Стыковые соединители



Параллельные соединители



Концевые соединители



Обжимные клещи

Короткая версия, удобная, изогнутая на 20% форма, размыкающаяся принудительная блокировка, настройка давления обжатия, прессовка овальной формы



№ арт.	мм ²	кг	УЕ
210845	0,08-2,5	0,343	1

Обжимные клещи

Размыкающаяся принудительная блокировка, настройка давления обжатия, прессовка овальной формы



№ арт.	мм ²	кг	УЕ
210761	0,5-6	0,566	1

Обжимные клещи

для термоусадочных соединителей, размыкающаяся принудительная блокировка, настройка давления обжатия, прессовка овальной формы



№ арт.	мм ²	кг	УЕ
211695	0,5-10	0,566	1

Обжимные клещи

исполнение с рычажной передачей для улучшенной передачи усилия, с отпираемым блокировочным устройством, овальная опрессовка



№ арт.	мм ²	кг	УЕ
210827	10-16	0,472	1

Обжимные клещи

С кусачками, устройство для снятия изоляции, болтовой резак с резьбой, прессовка овальной формы, овальная опрессовка



№ арт.	мм ²	кг	УЕ
210802	0,5-6	0,178	1

Обжимные клещи и клещи для прорезки

Для изолированных и неизолированных сжимающих кабельных наконечников и соединителей сечением 1,5-6 мм², С 45, улучшенная сталь, дополнительно индуктивное закаливание режущих кромок, резак с резьбой для болтов М 2,6- М 5, кусачки, устройство для снятия изоляции на кабелях сечением 0,75-6 мм², овальная опрессовка



№ арт.	мм ²	кг	УЕ
210808	0,75-6	0,198	1

Обжимные клещи для неизолированных сжимающих кабельных наконечников



INFO

Обжимные клещи для неизолир. сжим. кабель. наконечников

Для неизолированных сжимающих кабельных наконечников применяется стержень-прессовка.
Обжимная гильза обжимается по центру. Прессовальный стержень должен садиться на разделительный шов гильзы.

Сжимающие кабельные наконечники В форме кольца



Сжимающие кабельные наконечники В форме вилки



Сжимающие кабельные наконечники Форма штифта



Сжимающие кабельные наконечники Стыковые соединители



Сжимающие кабельные наконечники Параллельные соединители



Обжимные клещи

Короткая версия, удобная, изогнутая на 20% форма, размыкающаяся принудительная блокировка, настройка давления обжатия, прошивная прессовка



№ арт.	мм ²	кг	УЕ
210778	0,25-2,5	0,363	1
210779	1,25-6	0,366	1

Обжимные клещи

Размыкающаяся принудительная блокировка, настройка давления обжатия, прошивная прессовка



№ арт.	мм ²	кг	УЕ
210764	1,5-10	0,565	1

Обжимные клещи

исполнение с рычажной передачей для улучшенной передачи усилия, стержневая опрессовка, для стандартных трубчатых кабельных наконечников и соединителей. Особенно хорошо подходит для никелированных трубчатых кабельных наконечников и соединителей.

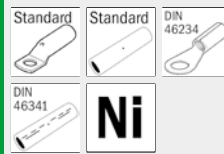

№ арт.	мм ²	кг	УЕ
210772	1-10	0,478	1
210774	1-16	0,503	1

Обжимные клещи

исполнение с рычажной передачей для улучшенной передачи усилия, стержневая опрессовка, для стандартных трубчатых кабельных наконечников и соединителей



№ арт.	мм ²	кг	УЕ
210799	0,5-16	0,903	1



haupa®

... решения которые убеждают

HAUPA GmbH & Co. KG, Königstr. 165-169, 42853 Remscheid, телефон: +49 (0)2191 8418-0, факс: +49 (0)2191 8418-840, sales@haupa.com

INFO

Обжим. клещи для неизолиров. открытых кабель. наконечников из латуни

Предусмотрены отдельные зажимы для провода и для изоляции. Конец провода должен заканчиваться заподлицо с зажимом для провода (или выступать из него не более чем на 1 мм), чтобы обеспечить беспрепятственное засовывание наконечника. Конец изоляции не должен находиться в зажиме для провода, но, с другой стороны, не должен заканчиваться внутри зажима для изоляции.

Только таким образом может быть достигнуто надежное, соответствующее стандартам запрессование. При хорошем запрессовании происходит деформация провода (при этом говорят о "герметичном запрессовании"). Для обеспечения точности запрессовывания открытых разъемов на клещах может закрепляться специальный механизм позиционирования (локатор).

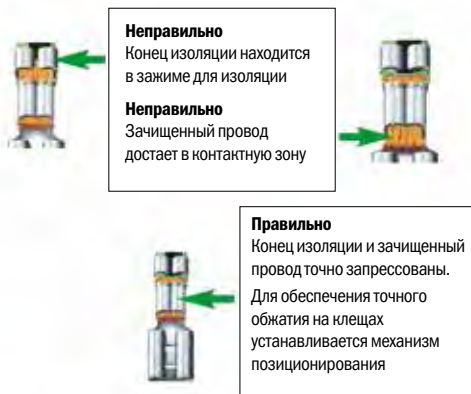

Плоские штепсельные гильзы с ограничителем кабеля
Плоские штепсельные гильзы с боковым ограничителем кабеля с боковым подключением проводов
Плоский штекер Латуни луженая



Прецизионная шлифовка профилей обжатия => аккуратное обжимание

Настраиваемое давление обжатия => балансирование износа с помощью регулировочного болта

Размыкающаяся принудительная блокировка => гарантированное соединение согласно DIN

Эргономичные пластиковые => работа без усталости



Обжимные клещи

Короткая версия, удобная, изогнутая на 20% форма, размыкающаяся принудительная блокировка, настройка давления обжатия, обкаточная прессовка



№ арт.	мм ²	кг	УЕ
210777	0,5-1,5	0,366	1

Обжимные клещи

Размыкающаяся принудительная блокировка, настройка давления обжатия, обкаточная прессовка



№ арт.	мм ²	кг	УЕ
211682	0,5-2,5	0,568	1
210762	0,25-6	0,575	1

Обжимные клещи

(90°) подключение провода, размыкающаяся принудительная блокировка, настройка давления обжатия, обкаточная прессовка



№ арт.	мм ²	кг	УЕ
210785	0,05-1	0,537	1
210786	1,5-2,5	0,535	1

Обжимные клещи для коаксиальных, BNC и TNC-разъемов

Обжимные клещи для коаксиальных

для коаксиальных, BNC и TNC-разъемов, короткая версия, удобная, изогнутая на 20% форма, размыкающаяся принудительная блокировка, настройка давления обжатия, шестигранная прессовка



№ арт.	Пс	кг	УЕ
210849	RG 55-58-59-62	0,303	1

Обжимные клещи

для коаксиальных, BNC и TNC-разъемов, размыкающаяся принудительная блокировка, настройка давления обжатия, шестигранная прессовка



№ арт.	Пс	кг	УЕ
210767	RG 55-58-59-62	0,567	1
211680	RG 55-58-59-62-5-6	0,578	1

Пресс-клещи HUPstar для коаксиальных кабелей

для коаксиальных соединителей. Пресс-клещи для обжима для промышленных пользователей, поворотная матрица для прецизионной опрессовки с механизмом параллельной подачи, матрица сменная.

Звездочка для опрессовки 213082/E

Коак:

Шестигранная опрессовка, BNC, TNC, SNB, SNC, SMS, SMA, MCX, от 1,07 до 10,9 мм



№ арт.	Од	кг	УЕ
213082	230	0,650	1

Обжимные клещи для контактов и соединителей

INFO

Обжимные клещи для контактов и соединителей

Штекеры "D-Sub" – это открытые разъемы, которые путем обкаточного прессования соединяются с проводом. Штекеры "D-Sub" применяются в современной оргтехнике и системах связи.

Обкатанные контакты – это открытые разъемы, которые путем обкаточного прессования соединяются с проводом. Важное значение имеет точный подбор штекера в соответствии с диаметром провода. За пределами запрессовки не должно оставаться ни одного провода.

Витые контакты – находят применение при соединении компьютерных интерфейсов, силовых и управляющих линий в многополюсных контактных разъемах, а также на гибких технологических линиях в автопромышленности.

Обжимные клещи

Короткая версия, для витых контактов, удобная, изогнутая на 20% форма, размыкающаяся принудительная блокировка, настройка давления обжатия, квадратная прессовка



№ арт.	Пс	кг	УЕ
211656	0,14-4	0,367	1
211658	1,5-6	0,372	1

Обжимные клещи

Короткая версия, для обкатанных контактов, удобная, изогнутая на 20% форма, размыкающаяся принудительная блокировка, настройка давления обжатия, обкаточная прессовка



№ арт.	Пс	кг	УЕ
211660	0,5-1,5	0,370	1

Обжимные клещи

Короткая версия, для соединителей "D-Sub", удобная, изогнутая на 20% форма, размыкающаяся принудительная блокировка, настройка давления обжатия, обкаточная прессовка



№ арт.	Пс	кг	УЕ
211662	0,08-0,5	0,365	1

haupa®

... решения которые убеждают

HAUPA GmbH & Co. KG, Königstr. 165-169, 42853 Remscheid, телефон: +49 (0)2191 8418-0, факс: +49 (0)2191 8418-840, sales@haupa.com

INFO



Инструмент для снятия кабельной оболочки

Фотоэлектрическое энергопреобразование выполняется в фотоэлектрических солнечных энергетических установках с помощью солнечных элементов, которые соединяются в т.н. солнечные модули. Полученную электроэнергию можно использовать на месте, накапливать в аккумуляторах или подавать в электросети. При подаче энергии в общественные электросети выработанный солнечными элементами ток постоянного напряжения преобразуется инвертором в ток переменного напряжения. В данном случае для бесперебойной подачи энергии её необходимо аккумулировать.



Пресс-клещи HUPstar для фотовольтаики



для соединителей в фотоэлектрической энергетике. Пресс-клещи для обжима для промышленных пользователей, поворотная матрица для прецизионной опрессовки с механизмом параллельной подачи, матрица сменная.

Звездочка для опрессовки 213084/E
 Фотоэлектрическая энергетика:
 Amphenol Helios H4: 2,5 / 2,5 / 6
 Multi-Contact MC3: 2,5 / 2,5 / 6
 Multi-Contact MC4: 2,5 / 2,5 / 6
 Tyco Solarlok: 1,5 / 1,5 / 4,6



№ арт.	Од	кг	УЕ
213084	230	0,650	1

Обжимные клещи для фотоэлектрической энергетики



Размыкающаяся принудительная блокировка, настройка давления обжатия, прошивная прессовка.

211657: четырехгранная прессовка (MC3) / 211659: обкаточная прессовка (MC4)



№ арт.	мм ²	кг	УЕ
211657	2,5-6,0 MC3	0,560	1
211659	2,5-6,0 MC4	0,560	1

Обжимной комплект для фотоэлектрической энергетики MULTI



Иновационный обжимной инструмент с системой для быстрой замены насадок – этот инструмент предназначен практически для всех видов обжима.

Содержимое комплекта: обжимные клещи MULTI (211962)
 обжимные насадки для контактов «Multi - Contact» MC3, 2,5 + 4 + 6 мм², AWG 13/11/10
 обжимные насадки для контактов «Multi - Contact» MC4, 2,5 + 4 + 6 мм², AWG 13/11/10

Дополнительные преимущества комплекта Multi:

- система быстрой замены обжимных насадок
- большая рычажная передача для работы одной рукой с незначительным применением силы
- размыкающаяся принудительная блокировка для стандартизированного прессования
- возможность подрегулировать силу обжима
- матовые хромированные рамы инструмента
- возможность докупить другие обжимные насадки
- удобный пластиковый чемодан защищает клещи и насадки



№ арт.	Ширина	Высота	Глубина	кг	УЕ
212005	260	40	200	1,150	1

Обжимная система для фотоэлектрической энергетики



Обжимная система HAUPTA для фотоэлектрической энергетики

Основное оснащение чемоданного комплекта содержит:

- клещи, хромированные, без обжимной вставки
- ключ с внутренним шестигранником (SW 2,5 мм)
- гаечный ключ (SW 7)
- 2 шт. запасных болтов (M4 x 10/M4 x 16 мм)
- Специальные обжимные клещи для обжимки контактов элементов солнечного коллектора почти всех штекерных систем.
- Гарантируют выполнение точных, не требующих пайки электрических соединений.
- Параллельная поперечная подача губок клещей.
- 30-процентное уменьшение ручного усилия благодаря оптимальной рычажной передаче.
- Принудительная блокировка для обеспечения надежной обжимки, деблокируемая.
- Регулируемое усилие обжимки.
- Хорошее обращение благодаря оптимальному положению центра тяжести.
- Длинное рычажное плечо, что позволяет выполнять одноили двуручное обслуживание.
- Легкая замена обжимных вставок.
- Возможность закрепления вспомогательного базирующего элемента для позиционирования с целью определения позиции соединителя.
- Несколько позиций обжимки в одном обжимном штампе.
- Вид исполнения: хромированные, с черной пластмассовой ручкой.
- Материал: специально закаленная спецсталь.



№ арт.	мм ²	кг	УЕ
212200	6 6-teilig	0,998	1

Обжимные вставки для контактов „Huber & Suhner“



212206	2,5 + 4 мм ² , AWG 13/11	1
212208	4 + 6 мм ² , AWG 13/11	1

Обжимные вставки для контактов „Multi - Contact“



212210	MC3, 2,5 + 4 + 6 мм ² , AWG 13/11/10	1
212212	MC3, Locator	1

Обжимные вставки для контактов „Multi - Contact“



212214	MC4, 2,5 + 4 + 6 мм ² , AWG 13/11/10	1
212216	MC4, Locator	1

Обжимная вставка для контактов „Hirschmann“



212218	2,5 + 4 + 6 мм ² , AWG 13/11/10	1
--------	--	---

Обжимная вставка для контактов „Tyco“



212220	Tyco 1,5 + 2,5 + 4 + 6 мм ²	1
212222	Locator Tyco	1

Обжимные вставки для контактов „Amphenol“



212226	2,5 + 4 мм ² , AWG 13/11	1
212228	2,5 + 4 мм ² , AWG 13/11	1

Обжимные клещи для штекеров "Western"



INFO

Обжимные клещи для штекеров "Western"

Резание, снятие изоляции и обжим с помощью одного инструмента. Штекеры "Western" делятся на следующие группы:

- 4- полюсные штекеры для телефонных трубок и подключения приборов к сети
- 6- полюсные штекеры для подключения факсов и телефонов
- 8- полюсные штекеры для сетей ISDN и подключения ПК

Обжимные клещи для штекеров "Western"

Для неэкранированных модульных штекеров (резание, снятие изоляции, обжим)



№ арт.	Пс	кг	УЕ
210867	RJ10 4(4), RJ14	0,218	1
210865	RJ11 6(4), RJ12 6(4)	0,220	1
210869	RJ45	0,233	1

Обжимные клещи для штекеров "Western"

Универсальный инструмент для неэкранированных модульных штекеров (резание, снятие изоляции, обжим), легкая и компактная конструкция (6п, 8п, 6DEC, 4п)



№ арт.	Пс	кг	УЕ
213050	RJ11 6(4), RJ12 6(4), RJ45, RJ10 4(4), RJ14	0,300	1

Обжимные клещи для штекеров "Western"

Для неэкранированных модульных штекеров (резание, снятие изоляции, обжим). Точное обжимание достигается благодаря параллельному обжиму, постоянное высокое качество обжима за счет принудительной блокировки



№ арт.	Пс	кг	УЕ
210857	RJ11, RJ12 6(4), RJ45	0,471	1

Обжимные клещи для штекеров "Western"

Обжимные клещи для неэкранированных модульных штекеров (4-, 6-, 8-полюсные, 6 DEC), тяжелая конструкция с автоматической трещоткой и регулируемым стопорным устройством, приспособления для резания и снятия изоляции. Этот инструмент особенно хорошо подходит для никелевых трубчатых кабельных наконечников и соединителей



№ арт.	Пс	кг	УЕ
210871	RJ11 6(4), RJ12 6(4), RJ45, RJ10 4(4), RJ14	0,520	1

Обжимные клещи для штекеров "Western"

Профессиональные зажимные клещи для экранированных и неэкранированных штекеров "Western", сменные сжимающие насадки, легкость в обращении, незначительная затрата усилий за счет оптимизированной рычажной передачи, гарантированное достижение оптимального запрессования, каркас из высококачественной закаленной стали, простая и быстрая замена сжимающих насадок, настройка обжимного давления и глубины вжатия, для небольших и средних серий, гарантировано 50 000 рабочих циклов, без насадок

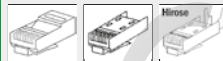

№ арт.	кг	УЕ
213000	0,420	1

Насадки

Для зажимных клещей 21 30 00



№ арт.	Пс	кг	УЕ
213002	RJ10 4(4)	0,082	1
213004	RJ11 6(4), RJ12 6(4)	0,081	1
213006	6DEC	0,080	1
213008	RJ45	0,076	1
213010	RJ50	0,074	1
213012	8-пол., экран.	0,076	1
213014	10-пол., экран.	0,071	1

hauPa®

... решения которые убеждают

HAUPA GmbH & Co. KG, Königstr. 165-169, 42853 Remscheid, телефон: +49 (0)2191 8418-0, факс: +49 (0)2191 8418-840, sales@hauPa.com

Обжимные клещи для штекеров "Western"

Профессиональные зажимные клещи для экранированных и неэкранированных штекеров "Western", сменные сжимающие насадки, легкость в обращении, незначительная затрата усилий за счет оптимизированной рычажной передачи, гарантированное достижение оптимального запрессования, каркас из высококачественной закаленной стали, простая и быстрая замена сжимающих насадок, настройка обжимного давления и глубины вжатия, для средних и больших серий, гарантировано 50000 рабочих циклов, без насадок

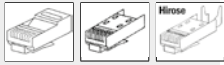

№ арт.	кг	УЕ
213020	0,474	1

Насадки

Для зажимных клещей 213020



№ арт.	Пс	кг	УЕ
213022	8-пол., экран.	0,103	1
213024	10-пол., экран.	0,102	1
213026	RJ10 4(4)	0,096	1
213028	RJ11 6(4), RJ12 6(4)	0,093	1
213030	6DEC	0,091	1
213032	RJ45	0,106	1
213034	RJ50	0,102	1
213036	8-пол. CAT 5	0,106	1
213038	6-пол., экран.	0,106	1
213040	8-пол., экран.	0,113	1
213042	Ø 3,7 мм	0,030	1
213044	Ø 4,5 мм	0,030	1
213046	Ø 5,2 мм	0,030	1
213048	Ø 6,0 мм	0,030	1

Сетевой ассортимент

Чемодан с вкладкой, инструментом для снятия изоляции, резания, обжима, а также для монтажа кабеля на планках, розетках и полях

Содержимое:

- 1 обжимные клещи для штекеров "Western" (213050)
- 1 инструмент для снятия изоляции на кабелях "экранированная/неэкранированная витая пара" (200068)
- 1 инструмент "LSA" для монтажа кабелей "экранированная/неэкранированная витая пара" (300322)



№ арт.	кг	УЕ
300033	0,700	1



213000



213020

Рекомендуемый список штекеров "Western" в интернете:

маленькие и большие серии

http://www.haup.com/documents/html/d/katalog/ruk/crimp/datenblatt/referenzliste_westernstecker_k.htm

средние и большие серии

http://www.haup.com/documents/html/d/katalog/ruk/crimp/datenblatt/referenzliste_westernstecker_g.htm

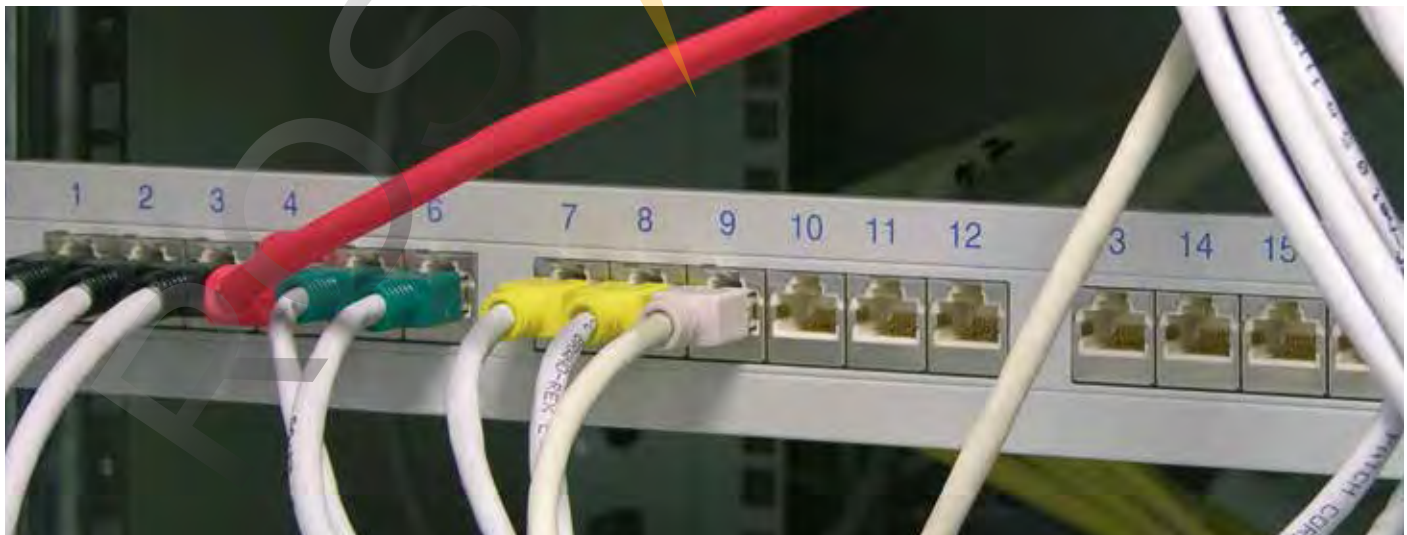

Многофункциональный обжимной инструмент





Инновация

пресс-клещи для обжима HUPstar

В технологии высококачественного обжима для профессионального промышленного пользователя фирме HAUPA удалось создать инновацию - пресс-клещи HUPstar, заменяющие в инструментальном чемодане или в мастерской до 5 инструментов для обжима все лишь одной звездочкой.

4 варианта звездочек для обжима уже стали постоянной составной частью ассортимента поставки:

1. Оконцовочные гильзы 0,5 – 10 мм²
изолированные кабельные наконечники, закрепляемые на проводе опрессовкой, 0,1 - 6 мм²
Кольцевые наконечники (DIN 46234 / DIN 46341) 0,25 – 10 мм²
2. Оконцовочные гильзы 0,14 – 16 мм² и открытые наконечники из латуни 0,14 – 6 мм²
3. Коаксиальные:
 - BNC, TNC, SNB, SNC, SMS, SMA, MCX, 1,07 – 10,9 мм
4. Фотоэлектрическая энергетика / гелиоустановки:
 - Amphenol Helios H4, Multi-Contact MC3/ MC4 2,5 - 6, Tyco Solarlok, 1,5 - 4,6 мм²

Замена звездочек проводится всего за 30 секунд!
Цветовой код на звездочках обеспечивает их быструю и правильную идентификацию.

Благодаря максимально точному механизму параллельной подачи и обработанным электроэрозионным методом прецизионным профилям обжима этот высококачественный инструмент имеет очень большой успех и спрос в промышленности. Не в последнюю очередь благодаря высококачественной обработке звездочек, которые по свойствам поверхности гарантируют около 80 000 прецизионных опрессовок, что подтверждено TÜV. Так как точная, а также безопасная и соответствующая стандартам опрессовка является гарантом качественного соединения без сложностей и с длительным сроком службы.

С точки зрения эргономии пресс-клещи HUPstar благодаря короткой конструкции рукояток и малому углу раскрытия позволяет быстро, безопасно работать руками, оберегая при этом суставы.

Инновационная технология изготовления позволяет производить и отдельные, разработанные по требованию промышленных заказчиков звездочки без дополнительных затрат.

Пресс-клещи HUPstar изд. №. 213086

Оконцовочные гильзы / изолированные кабельные наконечники, закрепляемые опрессовкой
голые кабельные наконечники (DIN 46234 / DIN 46341)

Пресс-клещи HUPstar изд. №. 213080

Оконцовочные гильзы / плоские втычные контакты

Пресс-клещи HUPstar изд. №. 213082

Коакс

Пресс-клещи HUPstar изд. №. 213084

Фотоэлектрическая энергетика

213086/E		
		DIN 46234 DIN 46341
0,5	0,1-0,25	0,25
0,75	0,5-1	0,5
1,5	1,5	1
2,5	2,5	1,5
4	4	2,5
6	6	4
10		6
		10

Оконцовочные гильзы / кабельные наконечники, закрепляемые опрессовкой / неизолированные кабельные наконечники и соединители, закрепляемые опрессовкой



213080/E	
0,14-0,25	0,14-0,25
0,25-0,5	0,25-0,5
0,75	0,75
1	1
1,5	1,5
2,5	2,5
4	2,54
6	6
10	
16	

Оконцовочные гильзы / плоские втычные контакты



213082/E	
Коаксиальные	
	1,07
	1,2
	1,46
	1,69
	1,72
	1,75
	2,54
	3,25
	6,48
	7,0
	8,1
	8,23
	9,73
	10,9

Коаксиальные



213084/E			
Photovoltaik			
Amphenol	Multi-Contact	Multi-Contact	Tyco
Helios H4	MC3	MC4	Solar lok
2,5	2,5	2,5	1,5
2,5	2,5	2,5	1,5
6	6	6	4,6

Photovoltaik



Video 213080-86



Пресс-клещи HUPstar



для оконцовочных гильз, изолированные и неизолированные кабельные наконечники, закрепляемые опрессовкой DIN 46234. Пресс-клещи для обжима для промышленных пользователей, поворотная матрица для прецизионной опрессовки с механизмом параллельной подачи, матрица сменная, оконцовочные гильзы от 0,5 до 10 мм², изолированные кабельные наконечники, закрепляемые опрессовкой, от 0,1 до 6 мм², неизолированные кабельные наконечники, закрепляемые опрессовкой, от 0,25 до 10 мм².

Звездочка для опрессовки 213086/E:

Оконцовочные гильзы: 0,5 / 0,75 / 1,5 / 2,5 / 4 / 6 / 10

Изолированные кабельные наконечники, закрепляемые опрессовкой: 0,1-0,25 / 0,5-1 / 1,5 / 2,5 / 4 / 6

Неизолированные кабельные наконечники, закрепляемые опрессовкой

0,25 / 0,5 / 1 / 1,5 / 2,5 / 4 / 6 / 10

Video 213080-86



№ арт.	Од	кг	УЕ
213086	230	0,650	1
213086/E	Насадки	0,160	1

Пресс-клещи HUPstar



для оконцовочных гильз и открытых латунных кабельных наконечников. Пресс-клещи для обжима для промышленных пользователей, поворотная матрица для прецизионной опрессовки с механизмом параллельной подачи, матрица сменная, оконцовочные гильзы от 0,14 до 16 мм², открытые латунные кабельные наконечники от 0,14 до 6 мм².

Звездочка для опрессовки 213080/E:

Оконцовочные гильзы:

0,14-0,25 / 0,25-0,5 / 1 / 1,5 / 2,5 / 4 / 6 / 10 / 16

Открытые латунные кабельные наконечники:

0,14-0,25 / 0,25-0,5 / 1 / 1,5 / 2,5 / 2,54 / 6



№ арт.	Од	кг	УЕ
213080	230	0,650	1
213080/E	Насадки	0,160	1

Пресс-клещи HUPstar для коаксиальных кабелей



для коаксиальных соединителей. Пресс-клещи для обжима для промышленных пользователей, поворотная матрица для прецизионной опрессовки с механизмом параллельной подачи, матрица сменная.

Звездочка для опрессовки 213082/E

Коак:

Шестигранная опрессовка, BNC, TNC, SNB, SNC, SMS, SMA, MCX, от 1,07 до 10,9 мм



№ арт.	Од	кг	УЕ
213082	230	0,650	1
213082/E	Насадки	0,160	1

Пресс-клещи HUPstar для фотовольтаики



для соединителей в фотоэлектрической энергетике. Пресс-клещи для обжима для промышленных пользователей, поворотная матрица для прецизионной опрессовки с механизмом параллельной подачи, матрица сменная.

Звездочка для опрессовки 213084/E

Фотоэлектрическая энергетика:

Amphenol Helios H4: 2,5 / 2,5 / 6

Multi-Contact MC3: 2,5 / 2,5 / 6

Multi-Contact MC4: 2,5 / 2,5 / 6

Tyco Solarlok: 1,5 / 1,5 / 4,6



№ арт.	Од	кг	УЕ
213084	230	0,650	1
213084/E	Насадки	0,160	1

Обжимной инструмент „Combi-Crimp“

Обжимной инструмент для изолированных сжимающих кабельных наконечников 0,5 - 2,5 мм² и концевых гильз 0,5 - 6 мм²

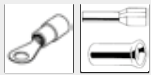

№ арт.	кг	УЕ
210784	0,560	1

Обжимной инструмент X-Crimp

Клещи для обжима, позволяют быстро сменять прецизионные обжимные матрицы НАУРА. Поставка в прочной нейлоновой сумке (№ арт. 220260).

- Надёжные результаты обжима – аналогичные инструменту с жёстко смонтированными обжимными матрицами
- Принудительная блокировка обеспечивает выполнение опрессовок, соответствующих стандартам
- Плоская конструкция, обеспечивающая точность работы даже в стеснённых условиях



В набор входят:

- № арт. 211690
- № арт. 210763/Е
- № арт. 210764/Е
- № арт. 210765/Е
- № арт. 210761/Е



№ арт.	кг	УЕ	
211692	набор	0,900	1
220260	карман	0,115	1

Обжимной инструмент „X-Crimp“

Клещи для обжима, позволяют быстро сменять прецизионные обжимные матрицы ХАУПА, включая обжимную матрицу № арт. 210761/Е. Поставка в прочной нейлоновой сумке (№ арт. 220260).

- Надёжные результаты обжима – как с жёстко смонтированными обжимными матрицами
- Принудительная блокировка обеспечивает выполнение опрессовок, соответствующих стандартам
- Плоская конструкция, обеспечивающая точность работы даже в стеснённых условиях



№ арт.	кг	УЕ
211690	0,566	1

Обжимная матрица

для изолированных сжимающих кабельных наконечников, прессовка овальной формы



№ арт.	мм ²	кг	УЕ
210761/Е	0,5-6,0	0,053	1

Обжимная матрица

для неизолированных сжимающих кабельных наконечников, прошивная прессовка



№ арт.	мм ²	кг	УЕ
210764/Е	1 - 10	0,111	1

Обжимная матрица

для плоских штекерных соединений, неизолированных, открытый кабельный наконечник из латуни, обкаточная прессовка



№ арт.	кг	УЕ
210762/Е	0,111	1

Обжимная матрица

для двойных концевых гильз, трапециевидальная прессовка



№ арт.	кг	УЕ
211676/Е	0,050	1

Обжимная матрица

для концевых гильз, трапециевидальная прессовка



№ арт.	кг	УЕ
210763/Е	0,072	1
210842/Е	0,054	1
210765/Е	0,111	1
211672/Е	0,050	1

Обжимная матрица

для коаксиальных кабелей, шестигранная прессовка



№ арт.	Пс	кг	УЕ
210767/Е	RG 58-59-62-6	0,050	1

Обжимная матрица для фотоэлектрической энергетики

для контактов «Multi - Contact»



№ арт.	кг	УЕ
211657/Е	0,050	1

Обжимная матрица для фотоэлектрической энергетики MC4

для контактов «Multi - Contact»



№ арт.	кг	УЕ
211659/Е	0,050	1

Обжимные матрицы для кабельных наконечников и оконцовочных гильз

сжимающих кабельных наконечников 0,5 - 2,5 мм² и концевых гильз 0,5 - 6 мм²



№ арт.	кг	УЕ
210784/Е	0,56	1



Обжимной инструмент "Multi"

Новый зажимной инструмент для специалиста Универсальный, используемый во всех направлениях, где применяются данные инструменты.

Содержимое: Набор обжимных клещей «Multi»

- Обжимные клещи «Multi»
- Сжимающих насадки для:
 - (211998) Изолированные кабельные наконечники 0,5- 6 мм2
 - (211963) изолированных и неизолированных концевых гильз 0,5- 16 мм2
 - (211999) не изолированные кабель-ные наконечники 0,5 - 10 мм2
 - (212000) коаксиальных, BNC- и TNC-разъемов RG 58-59-62-71

Характеристика изделия:

- Быстрая и простая схема по замене заменяемых частей
- Быстрое блокирование • Хромированные рамки инструмента
- Большая рычажная передача для работы одной рукой с незначительным применением силы
- Отодвижная защёлка для стандартизованного прессования
- Вымеренное давление обжима
- Инструмент изготовлен из 3 мм сильно закалённой листовой стали
- Эргономичные 2 рукоятки щипцов изготовлены с мягкими вкладышами из пластмассы



№ арт.	Ширина	Высота	Глубина	кг	УЕ
211960	260	40	200	1,119	1

Обжимной инструмент „MULTI“

удлиненная модель, подходит также для работы обеими руками, без насадок



№ арт.	кг	УЕ
211962	0,582	1

Обжимная матрица - заказывается отдельно

211963	Конечные гильзы 0,5 - 16 мм ²	1
211964	Конечные гильзы 16 - 35 мм ²	1
211965	Плоский штекер 0,5 - 2,5 мм2	1
211990	коаксиальных, Thinnet, Mini-UHF, BNC/TNC RG 58, RG 174	1
211991	коаксиальных, BNC/TNC RG 174, RG 179, небольших коаксиальных штекеров	1
211992	SMA, SMB, Mini-59, Mini-UHF, BNC/TNC RG 6, RG 6 четверка	1
211993	коаксиальных, CATV тип F, BNC/TNC RG 6, RG 6 четверка	1
211994	тип N RG 8, RG 11	1
211995	коаксиальных, тип N RG 8, RG 11, RG 213, RG 216	1
211996	волоконно-оптических, тип SMA	1
211997	волоконно-оптических, тип SMA, SMB, SFR, ST, SC	1
211968	RJ 45-8P8K, Steward Connectors, 22-24 AWG	1
211969	RJ 11, RJ 12-6P6K, Steward Connectors, 22-24 AWG	1
211970	телефонных кабелей 4P4K, AMP+Steward Connectors, 22-24 AWG	1
211971	RJ 45-8P8K, AMP, 22-24 AWG	1
211972	RJ 11, RJ 12 - 6P6C, AMP, 22-24 AWG	1
211973	RJ 11, DEC MMJ - 6P6K, AMP, 22-24 AWG	1
211974	RJ 50 - 10P10K, AMP, 22-24 AWG	1
211980	RJ 45-8P8K, коротких, Steward Connectors, STP 22-24 AWG	1
211981	RJ 45-8P8K, длинных, Hirose, STP 22-24 AWG	1
211982	RJ 45-8P8K, коротких, Hirose, STP 22-24 AWG	1
211983	RJ 45-8P8K, Molex, для Ø 5,0 мм, STP 22-24 AWG	1
211985	RJ 45-8P8K, AMP, Molex, для Ø 6,0 мм, STP 22-24 AWG	1
211998	изол. и неизол. концевых гильз 0,5-6,0 мм ²	1
211999	не изол. кабельные наконечники 0,5-6,0 мм ²	1
212000	коаксиальных RG58-59-62-71	1
212007	MC3	1
212008	MC4	1

Электрический обжимной инструмент HAUPA

Данный инструмент служит для прессования (обжима) различных форм и видов как

- Изолированных наконечников провода до 6 мм в кв.
- Отдавленные и трубчатые кабельные наконечники до10 мм в кв.
- Плоские штепсельные гнезда до 6 мм в кв.
- Кабельные наконечники до 50 мм в кв.

За счет своего компактного построения он предназначен как как для применения в цехах, так и в комплексных системах кабеля. Электрический инструмент может использоваться в двух различных режимах работы.

Режим работы 1: Полученный обжимом беспаяный контакт прессуется через pedalного выключателя.

Режим работы 2: Позволяет пользователю размыканием pedalного выключателя контакт фиксировать и вкладывать подающую ленту. Только после нового нажима pedalного выключателя будет происходить обжим (опрессовка). Использование полной силы не обязательно, это позволяет избежать повреждения и быстрого изнашивания инструмента (к примеру полей соприкосновения при обжиме).

Технические данные на продукт 21 70 50:

Размеры: 140 x 220 x 320 мм / Вес: 10 кг / Вес pedalного выключателя: 1,2 кг
 Максимальное усилие пресса / (прессования): 10 kN / Время опрессовки: 1 сек
 Счетчик: 6-позиционный жидкокристаллический индикатор
 Подключение к сети: 230 V/50 Hz (120 V/60 Hz)
 Потребляемая мощность: 160 VA



№ арт.	мм ²	кг	УЕ
217050	6-50	10	1

Обжимная матрица - заказывается отдельно

217052	Витые контакты 0,14-1/1,5/2,5/4 мм2	1
217056	Обжимные контакты 0,1-1,5 мм2	1
217058	Обжимные контакты 0,1-1,5 мм2	1
217060	Обжимные контакты 0,5-6 мм2	1
217062	Конечные гильзы 0,25-6 мм2	1
217064	Изолированные кабельные наконечники 0,5-6 мм ² симметрические	1
217066	Изолированные кабельные наконечники 0,5-6 мм ² не симметрические	1
217068	Трубчатые кабельные наконечники 0,34-2,5 мм2	1
217070	Трубчатые кабельные наконечники "Super flex" 4-10 мм2	1
217072	Трубчатые кабельные наконечники "стандарт" 4-10 мм2	1
217074	Прессованные кабельные наконечники 4-10 мм2	1
217076	Сжимающие кабельные наконечники 0,5-10 мм2	1
217078	Защитный кожух к артикулам 217056, 217060	1
217080	Защитный кожух к артикулам 217070, 217072, 217074, 217076	1
217082	Локатор к артикулу 217068	1
217084	Локатор к артикулу 217062	1
217086	Защитный кожух к артикулам 217064, 217066	1
217088	Локатор для 217060, Плоская штепсельная гильза 6,3 мм	1
217090	Локатор для 217056, 217058, 217060, Плоская штепсельная гильза 4,8 мм	1
217092	Локатор для 217056, Плоские штепсельные гильзы 2,8x5 мм	1
217094	Локатор для 217056, Плоские штепсельные гильзы 2,8x6 мм	1
217096	Локатор для 217060, Плоский штекер 6,3 мм	1
217098	Локатор для 217060, Плоский штекер 6,3 мм HN	1

haupa®

... решения которые убеждают

HAUPA GmbH & Co. KG, Königstr. 165-169, 42853 Remscheid, телефон: +49 (0)2191 8418-0, факс: +49 (0)2191 8418-840, sales@haupa.com



INFO

Обжим. клещи для неизолиров. трубчатых кабель. наконечников

1. Выбор соединителя

Чтобы правильно установить соединение, необходимо выбрать соединитель с учетом предполагаемого применения и диаметра кабеля.

2. Удаление изоляции

Перед насечкой необходимо снять изоляция кабеля в соответствии с глубиной засовывания (+10% из-за удлинения зажимного гнезда).

3. Очистка

Перед монтажом тщательно удалите продукты окисления и грязь на концах провода.

4. Монтаж

Заведите кабель в наконечник или соединитель на всю глубину засовывания. Запрессуйте кабельный наконечник (соединитель) соответствующим инструментом, соблюдая направление прессования (см. рис.)



Кабельные наконечники с насечкой / трубчатые кабельные наконечники

Прессованные кабельные наконечники DIN

Прессованные соединители DIN



Медь, луженая

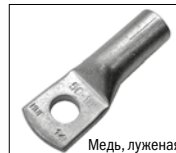

Медь, луженая

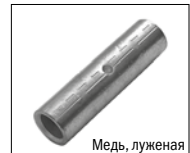

Медь, луженая



со смотровым окном



без покрытия



без покрытия

Обжимные клещи

исполнение с рычажной передачей для улучшенной передачи усилия, стержневая опрессовка, для стандартных трубчатых кабельных наконечников и соединителей. Особенно хорошо подходит для никелированных трубчатых кабельных наконечников и соединителей.

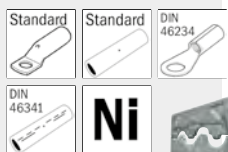

№ арт.	мм ²	кг	УЕ
210772	1-10	0,478	1
210774	1-16	0,503	1

Обжимные клещи

исполнение с рычажной передачей для улучшенной передачи усилия, стержневая опрессовка, для стандартных трубчатых кабельных наконечников и соединителей. Особенно хорошо подходит для никелированных трубчатых кабельных наконечников и соединителей.



№ арт.	мм ²	кг	УЕ
210830	0,75-16	стандарт	0,574 1

Обжимные клещи

С штампом и регулирующим болтом для разных сечений, прошивная прессовка для стандартных трубчатых кабельных наконечников и соединителей

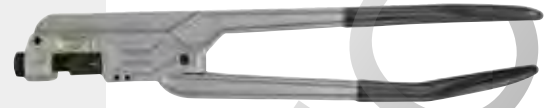

№ арт.	мм ²	кг	УЕ
210791	10-120	3,040	1

Обжимные клещи

С встроенным поворотным профильным диском. Шестигранная прессовка

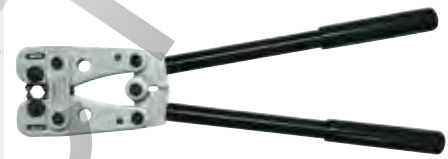
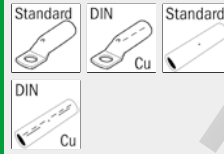

№ арт.	мм ²	кг	УЕ
210805	6-50	стандарт	1,351 1
210805 K	6-50	DIN	1,352 1

Обжимные клещи

С встроенным поворотным профильным диском. Шестигранная прессовка

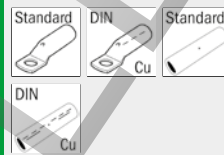

№ арт.	мм ²	кг	УЕ
210850	10-120	стандарт	3,970 1
210853	10-120	DIN	4,016 1

Обжимные клещи

Для неизолированных трубчатых кабельных наконечников/соединителей «стандартной конструкции», а также трубчатых кабельных наконечников для тонкожильных проводов, с встроенным поворотным профильным диском, прошивная прессовка, с телескопическими ручками



№ арт.	мм ²	кг	УЕ
210834	6-50	2,588	1
210836	50-120	5,280	1
210838	120-240	5,200	1
210840	185-400	5,200	1

INFO

Механич. обжим. клещи для трубчатых кабель. наконечников

Механический ручной пресс компактной конструкции. Прессовка даже в стесненных условиях, где невозможно использование традиционных больших устройств.

Привод совершенной конструкции, проявивший себя с наилучшей стороны на практике. Даже после использования на протяжении нескольких лет на прессе отсутствуют признаки износа – это имеет решающее значение для точного воспроизведения желаемой глубины вжатия.

Современные, работающие под высокими нагрузками прессованные соединения удовлетворяют нормам безопасности только в том случае, если требуемые электромеханические значения поддерживаются на протяжении длительного времени.

Еще одна немаловажная особенность: пресс можно снять с места соединения только после достижения требуемой глубины вжатия. Путем поворачивания грибка против часовой стрелки сжимающую насадку можно подать точно до прилегания к соединяемой детали. После этого с помощью рычага начинается процесс прессования.

Решающее значение на качество прессованного соединения имеют выбор кабельного наконечника и сжимающей насадки, а также использование кабеля соответствующего сечения.

Обжимные клещи



Прецизионный инструмент с трещоткой для использования одной рукой, ускоренная подача, размыкающаяся принудительная блокировка, фиксирующийся ручной рычаг для транспортировки, сжимающее усилие до 20 кН, сменные насадки, откидная головка для простого извлечения готового соединения, хорошо подходит для использования в тесных условиях (например, в вагоностроении)



Отличительные признаки

- чрезвычайное удобство использования
- компактная конструкция
- в прецизионный привод
- ускоренная подача
- универсальность применения

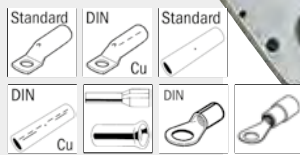

№ арт.	мм ²	кг	УЕ
215000	6-50	1,531	1

Металлический ящик

Металлический ящик для хранения обжимных клещей и насадок



№ арт.	кг	УЕ
215002	0,934	1

Насадки

для стандартных медных наконечников и спрессованных проводов, подходит для уплотненных проводников, прессовка "WM"

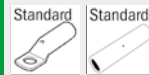

№ арт.	мм ²	кг	УЕ
215004	10	0,041	1
215006	16	0,040	1
215008	25	0,037	1
215010	35	0,036	1
215012	50	0,033	1

Насадки

Прессованные кабельные наконечники DIN, шестигранная прессовка

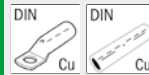

№ арт.	мм ²	Al	УН	кг	УЕ
215030	6		5	0,100	1
215032	10		6	0,100	1
215034	16	10	8	0,100	1
215036	25	16	10	0,150	1
215038	35	25	12	0,150	1
215040	50	35	14	0,150	1

Насадки

Неизолированные сжимающие кабельные наконечники, прошивная прессовка DIN 46234



№ арт.	мм ²	кг	УЕ
215014	6	0,018	1
215016	10	0,190	1
215018	16	0,190	1
215020	25	0,190	1
215022	35	0,020	1
215024	10-35	0,020	1

Насадки

Изолированные сжимающие кабельные наконечники, прессовка овальной формы



№ арт.	мм ²	кг	УЕ
215026	10	0,039	1
215028	16	0,039	1

Насадки

Конечные гильзы, трапецеидальная прессовка



№ арт.	мм ²	кг	УЕ
215042	6	0,150	1
215044	10	0,150	1
215046	16	0,150	1
215048	25	0,200	1
215050	35	0,200	1

haupa®

... решения которые убеждают

HAUPA GmbH & Co. KG, Königstr. 165-169, 42853 Remscheid, телефон: +49 (0)2191 8418-0, факс: +49 (0)2191 8418-840, sales@haupa.com



INFO

Механич. обжим. клещи для трубчатых кабель. наконечников

Данный механический ручной пресс представляет собой современный мощный инструмент, и благодаря богатому набору сжимающих насадок находит универсальное применение в сфере создания соединений без пайки. Ход пресса и давление сжатия (приблизительно до 5,5 т) создаются несколькими качаниями ручного рычага. Благодаря высокому КПД системы приложение существенных усилий не требуется.

Пресс можно отвести от соединяемых деталей только после полного завершения процесса прессования. За счет этого гарантируется достижение желаемой глубины вжатия.

Откидная крышка делает возможным применение пресса даже в труднодоступных местах (например, распределительных шкафах). Повернув рычаг ускоренной подачи до прилегания сжимающей насадки к кабельному наконечнику, можно существенно уменьшить число необходимых качаний ручного рычага и повысить эффективность работы. Затем с помощью рычага начинается процесс прессования. После достижения требуемой глубины вжатия пресс автоматически расслабляется – теперь можно открыть откидную крышку и извлечь соединитель.

В случае подбора неправильной насадки, кабельного наконечника, соединителя или кабеля процесс прессования можно прервать. Для этого необходимо полностью отвести рычаг, нажать вниз собачку и повернуть назад рычаг подачи.

Обжимные клещи

Прецизионный инструмент с трещоткой, ускоренная подача, размыкающаяся принудительная блокировка, фиксирующийся ручной рычаг для транспортировки, сжимающее усилие до 50 кН, сменные насадки, откидная головка для простого извлечения готового соединения

Отличительные признаки

- универсальность применения
- незначительная затрата усилий пользователем
- широкие возможности применения
- прецизионный привод
- рациональное использование

№ арт.	мм ²	кг	УЕ
215100	6-120	2,100	1

Металлический ящик

Металлический ящик для хранения обжимных клещей и насадок

№ арт.	кг	УЕ
215102	1,700	1

Насадки

для стандартных медных наконечников и спрессованных проводов, прессовка "WM"

№ арт.	мм ²	кг	УЕ
215104	10-70	0,130	1
215106	16-35	0,132	1
215108	25-50	0,126	1
215110	95	0,138	1
215112	120	0,136	1

Насадки

Прессованные кабельные наконечники DIN, шестигранная прессовка

№ арт.	мм ²	Al	УН	кг	УЕ
215142	10/70	50	6-16	0,128	1
215144	16/35	25	8-12	0,130	1
215146	25/50	35	10-14	0,130	1
215148	95	70	18	0,130	1
215150	120	20		0,130	1

Насадки

Неизолированные сжимающие кабельные наконечники, для 4 сечений, прошивная прессовка, DIN 46234 + DIN 46341

№ арт.	мм ²	кг	УЕ
215114	6-70	0,080	1
215116	10-35	0,060	1
215118	16-50	0,055	1
215120	6-50	0,150	1
215122	70	0,150	1

Насадки

Изолированные сжимающие кабельные наконечники, прессовка овальной формы

№ арт.	мм ²	кг	УЕ
215124	10	0,147	1
215126	16	0,152	1
215128	25	0,153	1
215130	35	0,154	1

Насадки

Круглая пресс-форма для проводов с секторальным сечением, двусторонняя

№ арт.	мм ²	кг	УЕ
215152	25-35	0,155	1
215154	35-70	0,150	1
215156	95	0,150	1

Обжимные матрицы для конечных гильз

Конечные гильзы, трапециевидальная прессовка

№ арт.	мм ²	кг	УЕ
215164	25	0,059	1
215166	35	0,059	1
215168	50	0,059	1
215170	70	0,059	1
215172	95	0,059	1

INFO

Механич. обжим. клещи для трубчатых кабель. наконечников

Ход пресса на данном ручном прессе создается несколькими движениями ручного рычага. Транспортная ручка приводит в движение эксцентриковое колесо, а шатуны преобразуют вращательное движение эксцентриков в прямолинейное возвратно-поступательное движение перемещающейся в пазах центрирующей детали.

В центрирующей детали крепится нижняя сжимающая насадка (располагается на выверочной пластине, которая скручена с центрирующей деталью). Эта пластина компенсирует отклонения, которые возникают на стадии изготовления, а также в процессе износа.

Путем поворачивания грибка против часовой стрелки сжимающую насадку можно подать точно до прилегания к соединяемой детали. Затем с помощью рычага начинается процесс прессования. После достижения требуемой глубины вжатия пресс автоматически расслабляется – теперь можно открыть откидную крышку и извлечь соединитель.

В случае подбора неправильной насадки, кабельного наконечника, соединителя или кабеля процесс прессования можно прервать. Для этого необходимо полностью отвести рычаг, нажать вниз собачку и повернуть назад рычаг подачи.

Решающее значение на качество прессованного соединения имеют выбор кабельного наконечника и сжимающей насадки, а также использование кабеля соответствующего сечения.

Обжимные клещи

Прецизионный инструмент с трещоткой, ускоренная подача, размыкающаяся принудительная блокировка, фиксирующийся ручной рычаг для транспортировки, сменные насадки, откидная головка для простого извлечения готового соединения



Отличительные признаки

- универсальность применения
- незначительная затрата усилий пользователем
- широкие возможности применения
- прецизионный привод
- рациональное использование

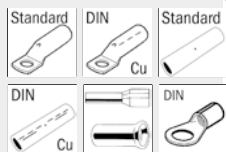

№ арт.	мм ²	кг	УЕ
215200	10-240	4,500	1

Металлический ящик

Металлический ящик для хранения обжимных клещей и насадок



№ арт.	кг	УЕ
215202	3,700	1

Насадки

для стандартных медных наконечников и спрессованных проводов, прессовка "WM"

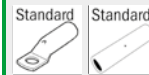

№ арт.	мм ²	кг	УЕ
215204	10-25	0,221	1
215206	16-35	0,320	1
215208	50	0,349	1
215210	70	0,331	1
215212	95	0,330	1
215201	120	2,486	1
215203	150	0,308	1
215205	185	0,317	1
215207	240	0,300	1

Насадки

Прессованные кабельные наконечники DIN, шестигранная прессовка



№ арт.	мм ²	Al	УН	кг	УЕ
215230	10		6	0,350	1
215232	16		8	0,330	1
215234	25	16	10	0,328	1
215236	35	25	12	0,330	1
215238	50	35	14	0,326	1
215240	70	50	16	0,326	1
215242	95	70	18	0,321	1
215244	120		20	0,300	1
215246	150	120	22	0,305	1
215248	185	150	25	0,305	1
215250	240	185	28	0,290	1

Насадки

Прессованные кабельные наконечники DIN, шестигранная прессовка, DIN 46234 + DIN 46341



№ арт.	мм ²	кг	УЕ
215214	10-70	0,178	1
215216	95-150	0,169	1
215218	10-70	0,163	1
215220	16-35	0,170	1
215222	25-50	0,163	1
215224	95	0,161	1
215226	120	0,152	1
215228	150	0,144	1

Насадки

Конечные гильзы, трапециевидальная прессовка



№ арт.	мм ²	кг	УЕ
215252	16	0,400	1
215254	25	0,380	1
215256	35	0,381	1
215258	50	0,361	1
215260	70	0,400	1
215262	95	0,363	1
215264	120	0,401	1

haupa®

















... решения которые убеждают

HAUPA GmbH & Co. KG, Königstr. 165-169, 42853 Remscheid, телефон: +49 (0)2191 8418-0, факс: +49 (0)2191 8418-840, sales@haupa.com



Пиктограммы Соединитель проводов











	Оконцовочные гильзы
	Двойные оконцовочные гильзы
	Изолированные кабельные наконечники, закрепляемые опрессовкой
	Изолированные замки с горячей посадкой
	Неизолированные кабельные наконечники
	Плоские втычные контакты
	Плоские втычные контакты с боковым подключением провода
	Коаксиальные соединители
	для поворотных контактов и соединителей
	для формованных контактов и соединителей
	для соединителей D-Sub
	Multi Contact M3
	Multi Contact M4
	Amphenol для фотоэлектрической энергетики
	Tyco-Solar для фотоэлектрической энергетики
	Модульный разъем для модульного соединителя

	Штекер Stewart для модульного соединителя
	Штекер Hirose для модульного соединителя
	Неизолированные кабельные наконечники DIN 46234
	Неизолированные соединители DIN 46341
	Стандартные трубчатые кабельные наконечники
	Медные трубчатые кабельные наконечники DIN
	Алюминиевые трубчатые кабельные наконечники DIN
	Стандартные трубчатые кабельные наконечники, облегченные
	Изолированные нейлоном трубчатые кабельные наконечники
	Стандартные медные соединители
	Медные соединители DIN
	Алюминиевые соединители DIN
	Стандартные соединители, облегченные
	Тип F
	Глубокопазный соединитель
	Опрессовка с 4 оправками без вставок

Пиктограммы Запрессовываемые профили

Технические указания по различным пресс-формам для опрессовки кабелей с кабельными наконечниками и соединителями HAUPA.

Доступны следующие пресс-формы:

	Шестигранная опрессовка для опрессовки стандартных медных трубчатых кабельных наконечников и соединителей, трубчатых кабельных наконечников для подключения коммутационных аппаратов, обжимных кабельных наконечников и соединителей DIN 46235/ DIN 46267, алюминиевых обжимных кабельных наконечников и соединителей и оконцовочных гильз
	Прошивная опрессовка для опрессовки стандартных медных трубчатых кабельных наконечников и соединителей, трубчатых кабельных наконечников для подключения коммутационных аппаратов, закрепляемых опрессовкой кабельных наконечников DIN 46234 и штифтовых кабельных наконечников DIN 46230, изолированных закрепляемых опрессовкой кабельных наконечников, трубчатых кабельных наконечников для тонкопроволочных проводов, никелевых трубчатых кабельных наконечников и соединителей
	Овальная опрессовка для опрессовки кабельных наконечников с двойным обжимом, С-образных клемм, изолированных трубчатых кабельных наконечников и соединителей, изолированных штифтовых кабельных наконечников, прессовых соединителей DIN 48217, изолированных кабельных соединений
	Трапецевидная опрессовка для опрессовки оконцовочных гильз и сдвоенных оконцовочных гильз
	Четырехгранная опрессовка для опрессовки оконцовочных гильз и сдвоенных оконцовочных гильз
	Шестигранная опрессовка для опрессовки оконцовочных гильз
	Четырехгранная опрессовка Multi-Contact Сфера применения: фотогальваника, поворотные контакты
	Накатная опрессовка для опрессовки латунных кабельных наконечников, D-Sub, MC4
	Опрессовка WM для стандартных медных наконечников и спрессованных проводов
	Круговая опрессовка секторных проводов 90° и 120°
	Опрессовка с 4 оправками для опрессовки стандартных трубчатых кабельных наконечников и соединителей - также на уплотненных проводах - трубчатых кабельных наконечников и соединителей типа F облегченных кабельных наконечников и соединителей тручатых кабельных наконечников = подключений коммутационных аппаратов

Гидравлический инструмент для обжима



haura[®]



... решения которые убеждают

Гидравлические инструменты для Сенсорной техники

- Русилие опрессовки кН: 60 - 120 кН
- Рабочее давление в барах: 700
- Время опрессовки при работе аккумулятора, в секундах: 5 - 10
- Время зарядки аккумулятора, в минутах: 30
- Тип аккумулятора: Li-Ion, 18 V, 1,5 - 3 Ah

Освещение рабочего пространства



-  Зеленый свет: Опрессовка завершена в соответствии со стандартом, двигатель остановлен
-  Оранжевый свет: Недостаточное напряжение аккумулятора
-  Красный свет: Обжим прерван до срока

Гидравлический инструмент для обжима

Ручной гидравлический прессовый инструмент „ННs-6“

опрессовочная головка поворачивается на 180°, ручной обратный ход после выполнения обжимки, лёгкая и компактная конструкция, в чёрном пластмассовом чемоданчике, без матриц.

Комплект поставки: 1 переносной ремень, в пластмассовом чемоданчике, без матриц.

- Усилие опрессовки в кН: 60
- Рабочее давление в барах: 700
- Откидная головка
- Ширина опрессовки узкий
- Зона обжима кабельных наконечников: Cu 10-240
- DIN Cu 10-185 • DIN Al 16-150
- Зона обжима соединителей: Cu 10-240
- DIN Cu 10-185 • DIN Al 16-150



10-240 standard	10-185 DIN CU	16-150 DIN AL	10-240 standard	10-185 DIN CU	16-150 DIN AL	Video 215765
60 kN	700 bar	180°				

№ арт.	мм²	измерение	кг	УЕ
215765	10-240	370 x 140 x 75 mm	7,900	1

Аккумуляторный гидравлический прессовый инструмент „SHs-6“

для сменных обжимных матриц, обжимная головка поворачивается на 180°, Ручной обратный ход после выполнения обжимки.

Комплект поставки: 1 обжимной инструмент, 1 зарядное устройство, 1 аккумулятора, 1 переносной ремень, в столочном ящике „SysCon M“ 220372, без матриц.

- Усилие опрессовки кН: 60 kN
- Рабочее давление в барах: 700
- Откидная головка: да
- Ширина опрессовки: узкая
- Зона обжима кабельных наконечников: Cu 10-240 • DIN Cu 10-185 • DIN Al 16-150
- Зона обжима соединителей: Cu 10-240 • DIN Cu 10-185 • DIN Al 16-150
- Время опрессовки при работе аккумулятора, в секундах: прим. 5
- Время зарядки аккумулятора, в минутах: 30
- Тип аккумулятора: Li-Ion, 18 V, 1,5 Ah
- Вес в кг без аккумулятора: 2,4
- Вес комплекта в кг с аккумулятором: 7,9



10-240 standard	10-185 DIN CU	16-150 DIN AL	10-240 standard	10-185 DIN CU	16-150 DIN AL	Video 215770/M
60 kN	700 bar	180°		Li-ION 18V 1,5Ah	SysCon	

№ арт.	мм²	измерение	кг	УЕ
215770	10 - 185	398 x 75 mm	7,900	1

Аккумуляторный гидравлический прессовый инструмент „SHs-6M“



Технические характеристики и объем поставки см. 215770.

Различные цвета датчика со светодиодом показывают, закончился ли обжим успешно или возникли какие-либо ошибки:

- Зеленый свет: обжим завершен стандартно, двигатель остановлен.
- Оранжевый свет: Недостаточное напряжение аккумулятора
- Красный свет: Обжим прерван до срока

Устройство также снабжено 1 белым светодиодом для освещения соответствующего рабочего пространства.



10-240 standard	10-185 DIN CU	16-150 DIN AL	10-240 standard	10-185 DIN CU	16-150 DIN AL	Video 215770/M
60 kN	700 bar	180°		Li-ION 18V 1,5Ah	SysCon	

№ арт.	мм²	измерение	кг	УЕ
215770/M	10 - 185	398 x 75 mm	7,900	1

Стандартные насадки

стандартные медные наконечники и соединители кабеля в трубе, шестигранная прессовка, подходит для спрессованных проводов



№ арт.	ширина	кг	УЕ
215641	5	0,157	1
215642	5	0,155	1
215643	5	0,150	1
215644	5	0,145	1
215645	5	0,159	1
215646	5	0,156	1
215648	5	0,156	1

Насадки DIN Медь + Алюминий

Алюминиевые и медные прессованные кабельные наконечники, шестигранная прессовка



№ арт.	ширина	УН	кг	УЕ
215650	5	6/8	0,155	1
215651	5	10/12	0,151	1
215652	5	14/16	0,149	1
215653	5	18/20	0,129	1
215654	5	22	0,145	1
215655	5	25	0,147	1

haupa®

... решения которые убеждают

HAUPA GmbH & Co. KG, Königstr. 165-169, 42853 Remscheid, телефон: +49 (0)2191 8418-0, факс: +49 (0)2191 8418-840, sales@haupa.com

Гидравлический инструмент для обжима

Аккумуляторный гидравлический прессовый инструмент „SH-6“

для сменных обжимных матриц, обжимная головка поворачивается на 180°, Ручной обратный ход после выполнения обжимки.

Комплект поставки: 1 обжимной инструмент, 1 зарядное устройство, 1 аккумулятора, 1 переносной ремень, в стопочном ящике „SysCon M“ 220372, без матриц.

- Усилие опрессовки кН: 60 кН
- Рабочее давление в барах: 700
- Откидная головка: да
- Отверстие / ход: 17 мм
- Ширина опрессовки: узкая
- Вона обжима кабельных наконечников: Cu 10-240 • DIN Cu 10-240 • DIN Al 16-185
- Вона обжима соединителей: Cu 10-240 • DIN Cu 10-240 • DIN Al 16-185
- Время опрессовки при работе аккумулятора, в секундах: прим. 5
- Время зарядки аккумулятора, в минутах: 30
- Тип аккумулятора: Li-Ion, 18 V, 1,5 Ah
- Вес в кг без аккумулятора: 2,4
- Вес комплекта в кг с аккумулятором: 7,9

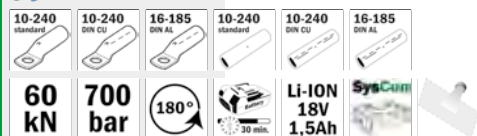

№ арт.	мм ²	измерение	кг	УЕ
215881	10 - 240	415 x 75 mm	7,900	1

Аккумуляторный гидравлический прессовый инструмент «SH-6M»



Технические характеристики и объем поставки см. 215881.

Различные цвета датчика со светодиодом показывают, закончился ли обжим успешно или возникли какие-либо ошибки:

- Зеленый свет: обжим завершен стандартно, двигатель остановлен.
- Оранжевый свет: Недостаточное напряжение аккумулятора
- Красный свет: Обжим прерван до срока

Устройство также снабжено 1 белым светодиодом для освещения соответствующего рабочего пространства.



№ арт.	мм ²	измерение	кг	УЕ
215881/M	10 - 240	415 x 75 mm	7,900	1

Ручной гидравлический прессовый инструмент „НН-6“

опрессовочная головка поворачивается на 180°, ручной обратный ход после выполнения обжимки, лёгкая и компактная конструкция, в чёрном пластмассовом чемоданчике, без матриц.

1 переносной ремень, в стопочном ящике SysCon, без матриц.

- Усилие опрессовки в кН: 60
- Рабочее давление в барах: 700
- Откидная головка
- Отверстие / ход: 17 мм
- Ширина опрессовки узкий
- Зона обжима кабельных наконечников: Cu 10-240 • DIN Cu 10-240 • DIN Al 16-185
- Зона обжима соединителей: Cu 10-240 • DIN Cu 10-240 • DIN Al 16-185
- Двухпоршневой насос
- Вес в кг: 3,0
- Вес комплекта в кг: 4,5

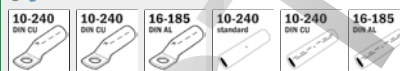

№ арт.	мм ²	измерение	кг	УЕ
215800	10 - 240	400 x 150 x 65 mm	4,500	1

Стандартные насадки

Стандартные трубчатые кабельные наконечники из меди и соединители, прессование шестигранной формы



№ арт.	мм ²	кг	УЕ
215852	10-16	0,157	1
215854	25-35	0,155	1
215856	50-70	0,150	1
215858	95-120	0,145	1
215859	150	0,159	1
215860	185	0,156	1
215861	240	0,156	1

Насадки DIN Медь + Алюминий

Алюминиевые и медные прессованные кабельные наконечники, шестигранная прессовка



№ арт.	мм ²	Al	УН	кг	УЕ
215862	10-16		6-8	0,155	1
215864	25-35	16-25	10-12	0,151	1
215866	50-70	35-50	14-16	0,149	1
215868	95-120	70	18-20	0,129	1
215869	150	95-120	22	0,145	1
215870	185	150	25	0,147	1
215872	240	185	28	0,114	1

Гидравлический инструмент для обжима

Аккумуляторный гидравлический прессовый инструмент „SO-6“

гидравлический механизм для сменных обжимных матриц, обжимная головка поворачивается на 180°, откидная головка, Ручной обратный ход после выполнения обжимки.

Комплект поставки: 1 обжимной инструмент, 1 зарядное устройство, 1 аккумулятор, 1 переносной ремень, в стопочном ящике „SysCon M“ 220372, без матриц.

- Усилие опрессовки кН: 60 кН
- Рабочее давление в барах: 700
- Откидная головка: да
- Отверстие / ход: 17 мм
- Ширина опрессовки: узкая
- Вона обжима кабельных наконечников: Cu 6-300 • DIN Cu 6-300 • DIN Al 16-240
- Вона обжима соединителей: Cu 6-300 • DIN Cu 6-300 • DIN Al 16-240
- Время опрессовки при работе аккумулятора, в секундах: прим. 5
- Время зарядки аккумулятора, в минутах: 30
- Тип аккумулятора: Li-Ion, 18 V, 1,5 Ah
- Вес в кг без аккумулятора: 2,9
- Вес комплекта в кг с аккумулятором: 7,9

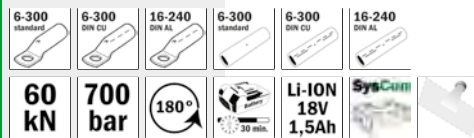

№ арт.	мм ²	измерение	кг	УЕ
216801	6 - 300	383 x 75 mm	7,900	1

Аккумуляторный гидравлический прессовый инструмент „SO-6“



Технические характеристики и объем поставки см. 216801.

Различные цвета датчика со светодиодом показывают, закончился ли обжим успешно или возникли какие-либо ошибки:

- Зеленый свет: обжим завершен стандартно, двигатель остановлен.
- Оранжевый свет: Недостаточное напряжение аккумулятора
- Красный свет: Обжим прерван до срока

Устройство также снабжено 1 белым светодиодом для освещения соответствующего рабочего пространства.



№ арт.	мм ²	измерение	кг	УЕ
216801/M	6 - 300	383 x 75 mm	7,900	1

Аккумуляторный гидравлический прессовый инструмент „AO-6“



опрессовочная головка поворачивается на 180°, складывается, с механизмом быстрого открывания, ручной обратный ход после выполнения обжимки, контроль заряда аккумулятора с помощью светодиода.

Комплект поставки:

- 1 инструмент для обжима, 1 зарядное устройство, 1 аккумулятор, 1 переносной ремень, в пластмассовом чемоданчике, без матриц.
- Усилие опрессовки в кН: 60
- Рабочее давление в барах: 700
- Откидная головка
- Отверстие / ход: 17 мм
- Ширина опрессовки узкий
- Зона обжима кабельных наконечников: Cu 6-300 • DIN Cu 6-300 • DIN Al 16-240
- Зона обжима соединителей: Cu 6-300 • DIN Cu 6-300 • DIN Al 16-240
- Время опрессовки при работе от аккумулятора, в секундах: 4
- Время зарядки аккумулятора в минутах: 60
- Тип аккумулятора: Li-Ion 18 V, 3 Ah
- Двухпоршневой насос
- Вес в кг: 4,5
- Вес комплекта в кг: 9,5

Различные цвета датчика со светодиодом показывают, закончился ли обжим успешно или возникли какие-либо ошибки:

- Зеленый свет: обжим завершен стандартно, двигатель остановлен.
- Оранжевый свет: Недостаточное напряжение аккумулятора
- Красный свет: Обжим прерван до срока

Устройство также снабжено 2 белым светодиодом для освещения соответствующего рабочего пространства.

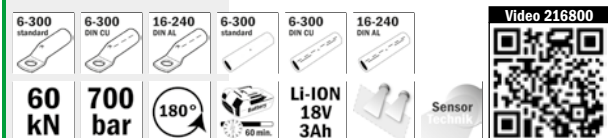

№ арт.	мм ²	измерение	кг	УЕ
216800	6 - 300	375 x 343 x 75 mm	9,500	1

haupa®

... решения которые убеждают

HAUPA GmbH & Co. KG, Königstr. 165-169, 42853 Remscheid, телефон: +49 (0)2191 8418-0, факс: +49 (0)2191 8418-840, sales@haupa.com

Гидравлический инструмент для обжима

Гидравлические ручные клещи „НО- 6“

Опрессовочная головка поворачивается на 180°, ручной обратный ход после выполнения обжимки, лёгкая и компактная конструкция, в чёрном пластмассовом чемоданчике, без матриц.

- Усилие опрессовки в кН: 60
- Рабочее давление в барах: 700
- Откидная головка
- Отверстие / ход: 17 мм
- Ширина опрессовки узкий
- Зона обжима кабельных наконечников: Cu 6-300 • DIN Cu 6-300 • DIN Al 16-240
- Зона обжима соединителей: Cu 6-300 • DIN Cu 6-300 • DIN Al 16-240
- Двухпоршневой насос
- Вес в кг: 3,5
- Вес комплекта в кг: 5



№ арт.	мм ²	измерение	кг	УЕ
216802	6 - 300	500 x 170 x 80 mm	5	1

Пресс-клещи „МО- 6“

Комплектация: 1 Пресс-клещи, в металлическом ящике.

- Усилие опрессовки в кН: 60
- Зона обжима кабельных наконечников: Cu 6-300 • DIN Cu 6-300 • DIN Al 16-240
- Зона обжима соединителей: Cu 6-300 • DIN Cu 6-300 • DIN Al 16-240



№ арт.	мм ²	измерение	кг	УЕ
216804	10 - 300	765 x 175 mm	11,800	1

Гидравлическая сжимающая головка „КО-6“

ручной обратный ход после выполнения обжимки, в пластмассовом чемоданчике, без матриц.

- Усилие опрессовки в кН 60
- Рабочее давление в барах: 700
- Откидная головка
- Отверстие / ход: 17 мм
- Ширина опрессовки узкий
- Зона обжима кабельных наконечников: Cu 6-300 • DIN Cu 6-300 • DIN Al 16-240
- Зона обжима соединителей: Cu 6-300 • DIN Cu 6-300 • DIN Al 16-240
- Быстродействующая муфта
- Вес в кг: 3,2
- Вес комплекта в кг: 4,2

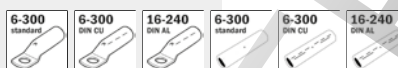

№ арт.	мм ²	измерение	кг	УЕ
216807	6 - 300	235 x 91,5 x 57 mm	4,200	1

Насадки, трубные клещи для стандартных и медных профилей



№ арт.	мм ²	ширина	кг	УЕ
216806	6	5	0,136	1
216808	10	5	0,12	1
216810	16	5	0,136	1
216812	25	5	0,135	1
216814	35	5	0,135	1
216816	50	5	0,134	1
216818	70	5	0,132	1
216820	95	5	0,132	1
216822	120	5	0,130	1
216824	150	5	0,128	1
216826	185	5	0,125	1
216828	240	5	0,121	1
216830	300	5	0,118	1

Насадки DIN, для медных и алюминиевых профилей



№ арт.	мм ²	Al	ширина	УН	кг	УЕ
216832	6	-	5	5	0,123	1
216834	10	-	5	6	0,122	1
216836	16	-	5	8	0,125	1
216838	25	-	5	10	0,120	1
216840	35	16-25	5	12	0,120	1
216842	50	35	5	14	0,119	1
216844	70	50	5	16	0,120	1
216846	95	70	5	18	0,120	1
216848	120		5	20	0,120	1
216850	150	95-120	5	22	0,120	1
216852	185	150	5	25	0,120	1
216854	240	185	5	28	0,115	1
216856	300	240	5	32	0,120	1



Насадки (сжимающие матрицы)

Насадки

для кабельных зажимов и уплотненных проводников (форма кривой)



№ арт.	мм ²	кг	УЕ
216950	6	0,120	1
216952	10	0,120	1
216954	16	0,120	1
216956	25	0,120	1
216958	35	0,120	1
216960	50	0,120	1
216962	70	0,120	1
216964	95	0,120	1
216966	120	0,120	1
216968	150	0,120	1
216970	185	0,120	1
216972	240	0,000	

Насадки для прессованных кабельных наконечников „KRF/KST“

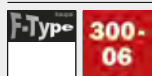

№ арт.	мм ²	ширина	кг	УЕ
216876	6	8	0,120	1
216878	10	8	0,146	1
216880	16	9	0,153	1
216882	25	11	0,162	1
216884	35	13	0,171	1
216886	50	13	0,167	1
216888	70	13	0,160	1
216890	95	13	0,164	1
216892	120	20	0,174	1
216894	150	20	0,162	1
216896	185	8	0,124	1
216898	240	8	0,119	1
216899	300	8	0,089	1

Круглая пресс-форма для проводов с секторальным сечением

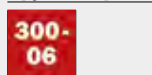

№ арт.	sm	se	кг	УЕ
216926	10	-	0,120	1
216928	16	-	0,120	1
216930	25	35	0,120	1
216932	35	50	0,120	1
216934	50	70	0,120	1
216936	70	95	0,120	1
216938	95	120	0,120	1
216940	120	150	0,240	1
216942	150	185	0,197	1
216944	185	240	0,120	1
216946	240	300	0,120	1

Опрессовочные насадки для тросов ACSR- & Aldrey по запросу.



Опрессовка WM для спрессованных проводов

для стандартных медных наконечников и спрессованных проводов

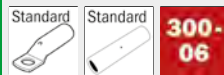

№ арт.	мм ²	ширина	кг	УЕ
216806/V	6	5	0,136	1
216808/V	10	5	0,136	1
216810/V	16	5	0,136	1
216812/V	25	5	0,135	1
216814/V	35	5	0,135	1
216816/V	50	5	0,134	1
216818/V	70	5	0,132	1
216820/V	95	5	0,132	1
216822/V	120	5	0,130	1
216824/V	150	5	0,128	1
216826/V	185	5	0,125	1
216828/V	240	5	0,121	1
216830/V	300	5	0,118	1

Опрессовка WM для спрессованных проводов



haupa®

... решения которые убеждают

HAUPA GmbH & Co. KG, Königstr. 165-169, 42853 Remscheid, телефон: +49 (0)2191 8418-0, факс: +49 (0)2191 8418-840, sales@haupa.com

Гидравлический инструмент для обжима

Аккумуляторный гидравлический прессовый инструмент „АС25-12“ **Sensor**

Двухступенчатый гидравлический механизм для сменных обжимных матриц, опрессовочная головка поворачивается на 180°, складывается, с механизмом быстрого открывания, ручной обратный ход после выполнения обжимки.

- Комплект поставки:** 1 инструмент для обжима, 1 зарядное устройство, 1 аккумулятор, 1 переносной ремень, в пластмассовом чемоданчике, без матриц.
- Усилие опрессовки в кН: 120 • Рабочее давление в барах: 700
 - Отверстие / ход: 42 мм
 - Ширина опрессовки широкий
 - Зона обжима кабельных наконечников: Cu 10-400 • DIN Cu 10-300 • DIN AI 16-240
 - Зона обжима соединителей: Cu 10-400 • DIN Cu 10-300 • DIN AI 16-240
 - Время опрессовки при работе от аккумулятора, в секундах: 7 - 13
 - Время зарядки аккумулятора в минутах: 30
 - Тип аккумулятора: Li-Ion, 18 V, 3 Ah
 - Двухпоршневой насос
 - Вес в кг: 8,5
 - Вес комплекта в кг: 13

Различные цвета датчика со светодиодом показывают, закончился ли обжим успешно или возникли какие-либо ошибки:

- Зеленый свет: обжим завершен стандартно, двигатель остановлен.
- Оранжевый свет: Недостаточное напряжение аккумулятора
- Красный свет: Обжим прерван до срока

Устройство также снабжено 2 белым светодиодом для освещения соответствующего рабочего пространства.



400-C12		10-400 standard / 10-300 DIN CU / 16-240 DIN AL / 10-185 standard / 10-150 DIN CU / 16-120 DIN AL						120 kN	700 bar	180°	Li-ION 18V 3Ah	Sensor	Video 216601
№ арт.	мм ²	измерение						кг	УЕ				
216601	10 - 400	375 x 375 x 75 mm						12	1				

Гидравлические ручные клещи „HC25-12“

Сжимающая головка поворачивается на 180°, обратный ход вручную после завершения прессовки, легкая и компактная конструкция, черный пластиковый ящик, без насадок.

- Усилие опрессовки в кН: 120
- Рабочее давление в барах: 700
- Отверстие / ход: 25 мм
- Зона обжима кабельных наконечников: Cu 10-400 • DIN Cu 10-300 • DIN AI 16-240
- Зона обжима соединителей: Cu 10-185 • DIN Cu 10-150 • DIN AI 16-120
- Ширина опрессовки широкий
- Двухпоршневой насос
- Вес в кг: 6,2
- Вес комплекта в кг: 7,7



400-C12		10-400 standard / 10-300 DIN CU / 16-240 DIN AL / 10-185 standard / 10-150 DIN CU / 16-120 DIN AL						120 kN	700 bar	180°	№ арт.	мм ²	измерение	кг	УЕ
											216124	10 - 400	585 x 180 x 72 mm	7,700	1

Гидравлическая сжимающая головка „KC25-12“

ручной обратный ход после выполнения обжимки, в пластмассовом чемоданчике, без матриц.

- Усилие опрессовки в кН 120
- Зона обжима кабельных наконечников: Cu 10-400 • DIN Cu 10-300 / DIN AI 16-240
- Зона обжима соединителей: Cu 10-185 • DIN Cu 10-150 • DIN AI 16-120
- Рабочее давление в барах: 700
- Отверстие / ход: 25 mm
- Двухпоршневой
- Быстродействующая муфта
- Вес в кг: 3,6
- Вес комплекта в кг: 4,6



400-C12		10-400 standard / 10-300 DIN CU / 16-240 DIN AL / 10-185 standard / 10-150 DIN CU / 16-120 DIN AL						120 kN	700 bar	№ арт.	мм ²	измерение	кг	УЕ
										216004	10 - 400	245 x 130 x 72 mm	4,600	1

Гидравлический инструмент для обжима

Аккумуляторный гидравлический прессовый инструмент „АС42-12“ **Sensor**

Двухступенчатый гидравлический механизм для сменных обжимных матриц, опрессовочная головка поворачивается на 180°, складывается, с механизмом быстрого открывания, ручной обратный ход после выполнения обжимки.

- Комплект поставки:** 1 инструмент для обжима, 1 зарядное устройство, 1 аккумулятор, 1 переносной ремень, в пластмассовом чемоданчике, без матриц.
- Усилие опрессовки в кН: 120 • Рабочее давление в барах: 700
 - Отверстие / ход: 42 мм
 - Ширина опрессовки широкий
 - Зона обжима кабельных наконечников: Cu 10-400 • DIN Cu 10-300 • DIN Al 16-240
 - Зона обжима соединителей: Cu 10-400 • DIN Cu 10-300 • DIN Al 16-240
 - Время опрессовки при работе от аккумулятора, в секундах: 7 - 13
 - Время зарядки аккумулятора в минутах: 30
 - Тип аккумулятора: Li-Ion, 18 V, 3 Ah
 - Двухпоршневой насос
 - Вес в кг: 8,5
 - Вес комплекта в кг: 13

Различные цвета датчика со светодиодом показывают, закончился ли обжим успешно или возникли какие-либо ошибки:

- Зеленый свет: обжим завершен стандартно, двигатель остановлен.
- Оранжевый свет: Недостаточное напряжение аккумулятора
- Красный свет: Обжим прерван до срока

Устройство также снабжено 2 белым светодиодом для освещения соответствующего рабочего пространства.



10-400 standard	10-300 DIN CU	16-240 DIN AL	10-400 standard	10-300 DIN CU	16-240 DIN AL
120 kN	700 bar	180°		LI-ION 18V 3Ah	



№ арт.	мм ²	измерение	кг	УЕ
216622	10 - 400	430 x 340 x 75 mm	13,000	1

Гидравлические ручные клещи „НС42-12“

Опрессовочная головка поворачивается на 180°, ручной обратный ход после выполнения обжимки, лёгкая и компактная конструкция, в чёрном пластмассовом чемоданчике, без матриц.

- Усилие опрессовки в кН: 120
- Зона обжима кабельных наконечников: Cu 10-400 • DIN Cu 10-300 • DIN Al 16-240
- Зона обжима соединителей: Cu 10-400 • DIN Cu 10-300 • DIN Al 16-240
- Рабочее давление в барах: 700
- Отверстие / ход: 42 мм
- Ширина опрессовки широкий
- Двухпоршневой насос
- Вес в кг: 8,2
- Вес комплекта в кг: 9,7



10-400 standard	10-300 DIN CU	16-240 DIN AL	10-400 standard	10-300 DIN CU	16-240 DIN AL
120 kN	700 bar	180°			

№ арт.	мм ²	измерение	кг	УЕ
216125	10 - 400	640 x 170 x 77 mm	9,700	1

Гидравлическая сжимающая головка „КС42-12“

ручной обратный ход после выполнения обжимки, в пластмассовом чемоданчике, без матриц.

- Усилие опрессовки в кН 120
- Зона обжима кабельных наконечников: Cu 10-400 • DIN Cu 10-300 • DIN Al 16-240
- Зона обжима соединителей: Cu 10-185 • DIN Cu 10-150 • DIN Al 16-120
- Рабочее давление в барах: 700
- Отверстие / ход: 25 мм
- Двухпоршневой
- Быстродействующая муфта
- Вес в кг: 3,6
- Вес комплекта в кг: 4,6



10-400 standard	10-300 DIN CU	16-240 DIN AL	10-400 standard	10-300 DIN CU	16-240 DIN AL
120 kN	700 bar				

№ арт.	мм ²	измерение	кг	УЕ
216005	10 - 400	320 x 130 x 76 mm	6,300	1

haupa®

... решения которые убеждают

HAUPA GmbH & Co. KG, Königstr. 165-169, 42853 Remscheid, телефон: +49 (0)2191 8418-0, факс: +49 (0)2191 8418-840, sales@haupa.com

Гидравлический инструмент для обжима

Аккумуляторный гидравлический прессовый инструмент „АН-12“ **Sensor**

Двухступенчатый гидравлический механизм для сменных обжимных матриц, опрессовочная головка поворачивается на 180°, складывается, с механизмом быстрого открывания, ручной обратный ход после выполнения обжимки. Прессовочный инструмент для глубокопазных опрессовок „DeepIndent“.

- Комплект поставки:** 1 инструмент для обжима, 1 зарядное устройство, 2 аккумулятора, 1 переносной ремень, в пластмассовом чемоданчике, без матриц.
- Усилие опрессовки в кН: 120
 - Рабочее давление в барах: 700
 - Отверстие / ход: 25 мм
 - Ширина опрессовки широкий
 - Зона обжима кабельных наконечников: Cu 10-400 • DIN Cu 10-300 • DIN AI 16-240
 - Зона обжима соединителей: Cu 10-400 • DIN Cu 10-300 • DIN AI 16-240
 - Время опрессовки при работе от аккумулятора, в секундах: 6 - 12
 - Время зарядки аккумулятора в минутах: 30
 - Тип аккумулятора: Li-Ion, 18 V, 3 Ah
 - Двухпоршневой насос
 - Вес в кг: 7
 - Вес комплекта в кг: 9,7

Различные цвета датчика со светодиодом показывают, закончился ли обжим успешно или возникли какие-либо ошибки:

- Зеленый свет: обжим завершен стандартно, двигатель остановлен.
- Оранжевый свет: Недостаточное напряжение аккумулятора
- Красный свет: Обжим прерван до срока

Устройство также снабжено 2 белым светодиодом для освещения соответствующего рабочего пространства.

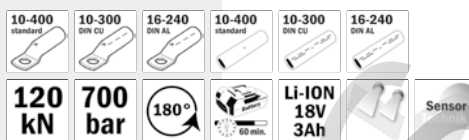

№ арт.	мм ²	измерение	кг	УЕ
216503	10 - 400	405 x 353 x 75 m	12,000	1

Гидравлические ручные клещи „НН-12“

Опрессовочная головка поворачивается на 180°, ручной обратный ход после выполнения обжимки, лёгкая и компактная конструкция, в чёрном пластмассовом чемоданчике, без матриц.

- Усилие опрессовки в кН: 120
- Рабочее давление в барах: 700
- Отверстие / ход: 25 мм
- Ширина опрессовки широкий
- Зона обжима кабельных наконечников: Cu 10-400 • DIN Cu 10-300 • DIN AI 16-240
- Зона обжима соединителей: Cu 10-400 • DIN Cu 10-300 • DIN AI 16-240
- Двухпоршневой насос
- Вес в кг: 6
- Вес комплекта в кг: 7,5

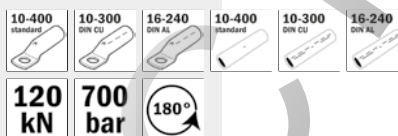

№ арт.	мм ²	измерение	кг	УЕ
215946	10 - 400	615 x 180 x 76 mm	7,500	1

Гидравлическая сжимающая головка „КН-12“

ручной обратный ход после выполнения обжимки, в пластмассовом чемоданчике, без матриц.

- Усилие опрессовки в кН: 120
- Рабочее давление в барах: 700
- Отверстие / ход: 25 мм
- Ширина опрессовки широкий
- Зона обжима кабельных наконечников: Cu 10-400 • DIN Cu 10-300 • DIN AI 16-240
- Зона обжима соединителей: Cu 10-400 • DIN Cu 10-300 • DIN AI 16-240
- Быстродействующая муфта
- Вес в кг: 4
- Вес комплекта в кг: 5

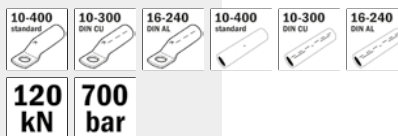

№ арт.	мм ²	измерение	кг	УЕ
215980	10 - 400	275 x 90 x 76 mm	5,000	1

Насадки (сжимающие матрицы)

Насадки

Стандартные трубчатые кабельные наконечники из меди и соединители, прессование шестигранной формы



№ арт.	мм ²	мм	кг	УЕ
216008	10	10	0,211	1
216010	16	10	0,212	1
216012	25	10	0,210	1
216014	35	13	0,207	1
216016	50	13	0,224	1
216018	70	14	0,221	1
216020	95	14	0,226	1
216022	120	14	0,200	1
216024	150	11	0,200	1
216026	185	11	0,191	1
216028	240	11	0,186	1
216030	300	11	0,200	1
216032	400	11	0,200	1

Насадки DIN Медь + Алюминий

Для меди и алюминия, шестигранная прессовка



№ арт.	мм ²	ширина	Al	УН	кг	УЕ
216036		10		6	0,248	1
216038	16	10		8	0,248	1
216040	25	13		10	0,244	1
216042	35	13	16-25	12	0,235	1
216044	50	13	35	14	0,231	1
216046	70	13	50	16	0,226	1
216048	95	14	70	18	0,229	1
216050	120	14		20	0,225	1
216052	150	10	95-120	22	0,197	1
216054	185	10	150	25	0,193	1
216056	240	10	185	28	0,185	1
216060	300	10		32	0,142	1

Насадки

для стандартных медных наконечников и спрессованных проводов



№ арт.	мм ²	ширина	кг	УЕ
216008/V	10	10	0,211	1
216010/V	16	10	0,212	1
216012/V	25	10	0,210	1
216014/V	35	13	0,207	1
216016/V	50	13	0,224	1
216018/V	70	14	0,221	1
216020/V	95	14	0,226	1
216022/V	120	14	0,200	1
216024/V	150	11	0,200	1
216026/V	185	11	0,191	1
216028/V	240	11	0,186	1
216030/V	300	11	0,200	1
216032/V	400	11	0,200	1

Опрессовочные насадки для тросов ACSR- & Aldrey по запросу.



Насадки

Стандартные трубчатые кабельные наконечники из меди и соединители, прессование шестигранной формы, Прошивная прессовка



№ арт.	мм ²	кг	УЕ
216064	10	0,200	1
216066	16	0,120	1
216068	25	0,118	1
216070	35	0,116	1
216072	50	0,118	1
216074	70	0,131	1
216076	95	0,119	1
216078	120	0,111	1
216080	150	0,107	1
216082	185	0,095	1
216084	240	0,085	1
216086	300	0,060	1
216065	10-25	0,112	1
216067	35-50	0,121	1
216069	70-120	0,136	1
216071	150-300	0,125	1

Насадки

KRF/F-Type

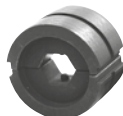

№ арт.	мм ²	ширина	кг	УЕ
216160	10	8	0,211	1
216162	16	8	0,216	1
216164	25	11	0,227	1
216168	50	13	0,232	1
216166	35	13	0,234	1
216170	70	13	0,111	1
216172	95	13	0,230	1
216174	120	20	0,247	1
216176	150	20	0,235	1
216178	185	8	0,190	1
216180	240	8	0,179	1
216182	300	8	0,126	1

Насадки

Круглая пресс-форма для проводов с секторальным сечением



№ арт.	sm	se	кг	УЕ
216088	50	70	0,518	1
216090	70	95	0,505	1
216092	95	120	0,489	1
216094	120	150	0,474	1
216096	150	185	0,463	1
216098	185	240	0,441	1
216100	240	300	0,406	1

haupa®

... решения которые убеждают

HAUPA GmbH & Co. KG, Königstr. 165-169, 42853 Remscheid, телефон: +49 (0)2191 8418-0, факс: +49 (0)2191 8418-840, sales@haupa.com

Насадки (сжимающие матрицы)

Насадки

для кабельных зажимов и уплотненных проводников (форма кривой)



№ арт.	мм ²	ширина	кг	УЕ
216112	50	26	0,194	1
216114	70	26	0,200	1
216116	95	26	0,188	1
216118	120	26	0,200	1
216120	150	26	0,200	1
216122	185	26	0,200	1
216123	240	26	0,200	1

Насадки

Изолированные кабельные наконечники, прессовка овальной формы



№ арт.	мм ²	ширина	кг	УЕ
216126	10	5	0,200	1
216128	16	5	0,200	1
216130	25	5	0,220	1
216132	35	5	0,218	1
216134	50	5	0,200	1
216136	70	5	0,200	1
216138	95	5	0,200	1
216140	120	5	0,200	1
216142	150	5	0,200	1

Насадки

Соединители в форме буквы "С", прессовка овальной формы

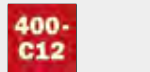

№ арт.	мм ²	кг	УЕ
216148	16-25	0,218	1
216150	35	0,208	1
216152	50-70	0,260	1
216154	95	0,217	1
216156	120	0,261	1

Прессовочные вставки „Deep indent“ (АН-12/КН-12/НН-12)

для трубчатых кабельных наконечников и соединителей, прошивная опрессовка



№ арт.	мм ²		кг	УЕ
216552	50-70	Кабельные наконечники	0,211	1
216554	95-185	Кабельные наконечники	0,211	1
216556	240	Кабельные наконечники	0,211	1
216562	50-70	Соединители	0,211	1
216564	95-185	Соединители	0,211	1
216566	240	Соединители	0,211	1

Адаптер опрессовки для опрессовки



№ арт.	Размер	кг	УЕ
216570	1 - 4	0,211	1

Оправка для опрессовки



№ арт.	мм ²	Размер	кг	УЕ
216574	50-70	1	0,211	1
216576	95-185	2	0,211	1
216578	240	4	0,211	1

Держатель прессовочных вставок „Deep Indent“



№ арт.	мм ²	кг	УЕ
216580	50-185	0,211	1
216582	240	0,211	1

Гидравлический инструмент для обжима

Аккумуляторный гидравлический прессовый инструмент „SD300-6“

гидравлический механизм для сменных обжимных матриц, Обжимная головка поворачивается на 360°, ручной обратный ход после выполнения обжимки.

Комплект поставки: 1 обжимной инструмент, 1 зарядное устройство, 1 аккумулятор, 1 переносной ремень, в стопочном ящике „SysCon M“ 220372, без матриц.

- Усилие опрессовки кН: 60 кН
- Рабочее давление в барах: 700
- Она обжима кабельных наконечников: Cu 16-300
- Она обжима соединителей: Cu 16-300
- Время опрессовки при работе аккумулятора, в секундах: прим. 5
- Время зарядки аккумулятора, в минутах: 30
- Тип аккумулятора: Li-Ion, 18 V, 1,5 Ah
- Вес в кг без аккумулятора: 2,4
- Вес комплекта в кг с аккумулятором: 7,9

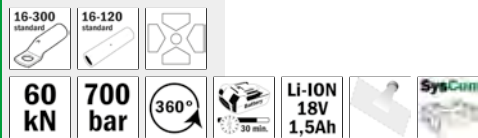

№ арт.	мм ²	измерение	кг	УЕ
216663	16 - 300	443 x 75 mm	7,900	1

Аккумуляторный гидравлический прессовый инструмент „SD300-6M“ **Sensor**

Технические характеристики и объем поставки см. 216663.

Различные цвета датчика со светодиодом показывают, закончился ли обжим успешно или возникли какие-либо ошибки:

- Зеленый свет: обжим завершен стандартно, двигатель остановлен.
- Оранжевый свет: Недостаточное напряжение аккумулятора
- Красный свет: Обжим прерван до срока

Устройство также снабжено 1 белым светодиодом для освещения соответствующего рабочего пространства.



№ арт.	мм ²	измерение	кг	УЕ
216663/M	16 - 300	443 x 75 mm	7,900	1

Проверочная оправка и шаблон см. стр. 68

Гидравлические ручные клещи „HD300-6“

Опресовочная головка поворачивается на 360°, ручной обратный ход после выполнения обжимки, лёгкая и компактная конструкция, в чёрном пластмассовом чемоданчике.

- Усилие опрессовки в кН: 60
- Рабочее давление в барах: 700
- Зона обжима кабельных наконечников: Cu 16-300
- Зона обжима соединителей: Cu 16-120
- Двухпоршневой насос
- Вес в кг: 5
- Вес комплекта в кг: 6,5

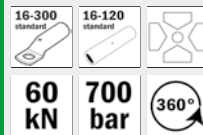

№ арт.	мм ²	измерение	кг	УЕ
216660	16 - 300	570 x 160 x 60 mm	6,500	1

Гидравлическая сжимающая головка „KD300-6“

ручной обратный ход после выполнения обжимки, в пластмассовом чемоданчике, без матриц.

- Усилие опрессовки в кН: 60
- Рабочее давление в барах: 700
- Зона обжима кабельных наконечников: Cu 16-300
- Зона обжима соединителей: Cu 16-120
- Быстродействующая муфта
- Вес в кг: 2,8
- Вес комплекта в кг: 3,8

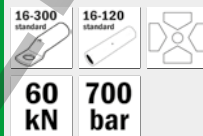

№ арт.	мм ²	измерение	кг	УЕ
216665	16 - 300	375 x 343 x 75 mm	3,800	1

ИНФОРМАЦИЯ:

Гидравлический прессовочный инструмент с 4 отправками для опрессовки стандартных трубчатых кабельных наконечников и соединителей, широкая опрессовка
Надёжный прочный гидравлический прессовочный инструмент. Решение для трудных ситуаций!



- Инструмент автоматически настраивается на прессуемое поперечное сечение провода
- Соединение гарантированно согласно DIN
- Не требуется приобретать дополнительные прессовочные вставки
- Не требуется смена вставок для одного поперечного профиля провода
- Идеально подходит для опрессовки тонкопроволочных проводов повышенной гибкости класса кабелей 5 и 6
- Идеально подходит для опрессовки уплотненных проводов (без пригнутой втулки, без специального кабельного наконечника)
- Проверочная оправка и калибр для быстрого и простого визуального контроля давления прессования

Указание:

Обжимные кабельные наконечники DIN согласно стандарту должны обрабатываться шестигранными прессовочными инструментами DIN и прессовочными вставками DIN!

haupa®

... решения которые убеждают

HAUPA GmbH & Co. KG, Königstr. 165-169, 42853 Remscheid, телефон: +49 (0)2191 8418-0, факс: +49 (0)2191 8418-840, sales@haupa.com

Гидравлический инструмент для обжима

Аккумуляторный гидравлический прессовый инструмент „SD400-6“

гидравлический механизм для сменных обжимных матриц, Обжимная головка поворачивается на 360°, ручной обратный ход после выполнения обжимки.

Комплект поставки: 1 обжимной инструмент, 1 зарядное устройство, 1 аккумулятор, 1 переносной ремень, в стопочном ящике „SysCon M“ 220372.

- Усилие опрессовки кН: 60 кН
- Рабочее давление в барах: 700
- Откидная головка
- Вона обжима кабельных наконечников: Си 25-400
- Вона обжима соединителей: Си 25-400
- Время опрессовки при работе аккумулятора, в секундах: прим. 5
- Время зарядки аккумулятора, в минутах: 30
- Тип аккумулятора: Li-Ion, 18 V, 1,5 Ah
- Вес в кг без аккумулятора: 2,4
- Вес комплекта в кг с аккумулятором: 7,9



25-400 standard	25-400 standard					
60 kN	700 bar	360°		Li-ION 18V 1,5Ah		
№ арт.	мм ²	измерение	кг	УЕ		
216667	25 - 400	455 x 75 mm	7,900	1		

Аккумуляторный гидравлический прессовый инструмент „SD400-6M“ **Sensor**

Технические характеристики и объем поставки см. 216667.

Различные цвета датчика со светодиодом показывают, закончился ли обжим успешно или возникли какие-либо ошибки:

- Зеленый свет: обжим завершен стандартно, двигатель остановлен.
- Оранжевый свет: Недостаточное напряжение аккумулятора
- Красный свет: Обжим прерван до срока

Устройство также снабжено 1 белым светодиодом для освещения соответствующего рабочего пространства.



25-400 standard	25-400 standard					
60 kN	700 bar	360°		Li-ION 18V 1,5Ah		
№ арт.	мм ²	измерение	кг	УЕ		
216667/M	25 - 400	455 x 75 mm	7,900	1		

Контрольная оправка

Контрольная оправка для всех гидравлических четырёхстержневых инструментов

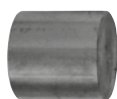

60 kN	700 bar	360°		Li-ION 18V 1,5Ah		
№ арт.	мм ²	измерение	кг	УЕ		
216660/B			0,566	1		

Гидравлические ручные клещи „HD400-6“

Опресовочная головка поворачивается на 360°, ручной обратный ход после выполнения обжимки, лёгкая и компактная конструкция, в чёрном пластмассовом чемоданчике.

- Зона обжима кабельных наконечников: Си 25-400
- Зона обжима соединителей: Си 25-400
- Усилие опрессовки в кН: 60
- Рабочее давление в барах: 700
- Откидная головка
- Ширина опрессовки шип
- Двухпоршневой насос
- Вес в кг: 5,2
- Вес комплекта в кг: 6,7



25-400 standard	25-400 standard					
60 kN	700 bar	360°				
№ арт.	мм ²	измерение	кг	УЕ		
216661	25 - 400	585 x 160 x 75 mm	6,700	1		

Гидравлическая сжимающая головка „HKD400“

ручной обратный ход после выполнения обжимки, в пластмассовом чемоданчике, без матриц.

- Зона обжима кабельных наконечников: Си 25-400
- Зона обжима соединителей: Си 25-400
- Усилие опрессовки в кН: 60
- Рабочее давление в барах: 700
- Откидная головка
- Ширина опрессовки шип
- Двухпоршневой насос
- Вес в кг: 3
- Вес комплекта в кг: 4



25-400 standard	25-400 standard					
60 kN	700 bar					
№ арт.	мм ²	измерение	кг	УЕ		
216666	25 - 400	375 x 343 x 75 mm	4,000	1		

Калибр для четырёхстержневой опрессовки

Калибр для всех гидравлических четырёхстержневых инструментов



№ арт.	мм ²	измерение	кг	УЕ		
216660/L			0,566	1		

Гидравлический инструмент для обжима

Аккумуляторный гидравлический прессовый инструмент „SDE240-6“

гидравлический механизм для сменных обжимных матриц, Обжимная головка поворачивается на 360°, ручной обратный ход после выполнения обжимки. Комплект поставки: 1 обжимной инструмент, 1 зарядное устройство, 1 аккумулятор, 1 переносной ремень, в стопочном ящике „SysCon M“ 220372, без матриц.

- Усилие опрессовки кН: 60 кН
- Рабочее давление в барах: 700
- Вона обжима кабельных наконечников: Си 10-240
- Вона обжима соединителей: Си 10-240
- Время опрессовки при работе аккумулятора, в секундах: прим. 5
- Время зарядки аккумулятора, в минутах: 30
- Тип аккумулятора: Li-Ion, 18 V, 1,5 Ah
- Вес в кг без аккумулятора: 2,4
- Вес комплекта в кг с аккумулятором: 7,9



60 kN	700 bar	360°	30 min	Li-ION 18V 1,5Ah	SysCon
№ арт.	мм ²	кг	УЕ		
216669	10 - 240	7,900	1		

Аккумуляторный гидравлический прессовый инструмент „SDE240-6M“ **Sensor**

Технические характеристики и объем поставки см. 216669.

Различные цвета датчика со светодиодом показывают, закончился ли обжим успешно или возникли какие-либо ошибки:

- Зеленый свет: обжим завершен стандартно, двигатель остановлен.
- Оранжевый свет: Недостаточное напряжение аккумулятора
- Красный свет: Обжим прерван до срока

Устройство также снабжено 1 белым светодиодом для освещения соответствующего рабочего пространства.



60 kN	700 bar	360°	30 min	Li-ION 18V 1,5Ah	Sensor Technik	SysCon	Video 216669/M
№ арт.	мм ²	кг	УЕ				
216669/M	10 - 240	7,900	1				

Оснастка

Сменный аккумулятор (Li-Ion, 1,5 Ah)

совместим со всеми литиево-ионными аккумуляторными приборами на 18 Вт



№ арт.	кг	УЕ
215503	0,859	1

Сменный аккумулятор (Li-Ion, 3 Ah)

совместим со всеми литиево-ионными аккумуляторными приборами на 18 Вт



№ арт.	кг	УЕ
215511	0,859	1

Зарядное устройство ускоренного действия (Li-Ion 18 Вт)

совместим со всеми литиево-ионными аккумуляторными приборами на 18 Вт



№ арт.	кг	УЕ
215513	0,819	1

Гидравлическое масло

0,5 l



№ арт.	кг	УЕ
216254	1,000	1



haupa®

... решения которые убеждают

HAUPA GmbH & Co. KG, Königstr. 165-169, 42853 Remscheid, телефон: +49 (0)2191 8418-0, факс: +49 (0)2191 8418-840, sales@haupa.com

Гидравлические сжимающие головки

Гидравлическая сжимающая головка „КН-25“

Для неизолированных кабельных наконечников сечением 95-630 мм², сжимающее усилие 250 кН, для шестигранных сжимающих насадок согласно DIN 48083, листы 3 и 4.

- Усилие опрессовки в кН 250
- Рабочее давление в барах: 700
- Ширина опрессовки широкий
- Зона обжима Cu/Al: 95-630
- Двухпоршневой насос
- Быстродействующая муфта
- Вес комплекта в кг: 9



№ арт.	Од	мм ²	кг	УЕ
216236	185	95-630	9,000	1

Ассортимент с гидравлической сжимающей головкой

Содержимое: Гидравлическая головка, артикул 216236, гидравлический шланг, 2 м, артикул 216238 Гидравлический насос с ножным приводом, артикул 216348, Чемодан для транспортировки, артикул 216251.

- Усилие опрессовки в кН 250
- Рабочее давление в барах: 700
- Ширина опрессовки широкий
- Зона обжима Cu/Al: 95-630
- Двухпоршневой насос
- Быстродействующая муфта
- Вес комплекта в кг: 21



№ арт.	мм ²	кг	УЕ
216250	95-630	21,000	1

Насадки для DIN, Cu/Al

DIN, шестигранная прессовка согласно DIN 48083, лист 4, для соединительных материалов DIN. Медь (с защитным приспособлением)

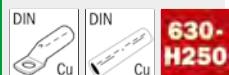

№ арт.	Cu	Al	УН	кг	УЕ
212372	95	70	18	1,194	1
212376	120	-	20	2,000	1
212380	150	95-120	22	1,700	1
212382	185	150	25	1,300	1
212384	240	185	28	1,300	1
212388	300	240	32	1,300	1
212390		300	34	1,300	1
212392	400	400	38	1,300	1
212394	500	-	42	1,300	1
212396	625	500	44	1,113	1

Опрессовочные насадки для тросов ACSR- & Aldrey по запросу.



Насадки, стандартные Cu

шестигранная прессовка

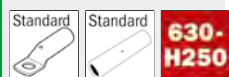

№ арт.	Cu	кг	УЕ
212580	95	1,300	1
212581	120	1,300	1
212582	150	1,300	1
212583	185	1,300	1
212584	240	1,300	1
212585	300	1,300	1
212586	400	1,300	1
212587	500	1,300	1
212588	625	1,300	1

Гидравлическая сжимающая головка + цилиндр „KH-45“

Для обработки кабельных наконечников и стыковых соединителей сечением до 1000 мм² через адаптер возможно применение всех насадок для прессовального механизма, откидная головка, расширяемая система для изгиба и перфорирования токопроводящих шин, незначительный (если учесть площадь сжатия) вес, подключение с помощью не допускающего утечки штепсельного соединения, рабочий цилиндр и сжимающая головка заказываются отдельно.

- Усилие опрессовки в кН 450
- Рабочее давление в барах: 700
- Зона обжима Cu/Al: 120-1000
- Двухпоршневой насос
- Быстродействующая муфта
- Вес комплекта в кг: 13,5



№ арт.	Од	мм ²	кг	УЕ
216355	185	120-1000	13,500	1

Насадки

Стандартные, шестигранная прессовка



№ арт.	мм ²	кг	УЕ
216304	120	1,000	1
216306	150	1,118	1
216308	185	1,113	1
216310	240	1,100	1
216312	300	1,200	1
216314	400	1,200	1
216316	500	1,200	1
216318	625	1,300	1

Насадки, DIN

DIN, шестигранная прессовка для прессованных кабельных наконечников и соединителей из алюминия



№ арт.	Cu	Al	УН	кг	УЕ
216320	120		20	1,115	1
216322	150	95/120	22	1,063	1
216324	185	150	25	1,058	1
216326	240	185	28	1,096	1
216328	300	240	32	0,900	1
216330		300	34	1,070	1
216332	400		38	1,053	1
216334	500		42	1,019	1
216336	625		44	1,010	1
216338	800		52	1,051	1
216340	1000		58	1,021	1

haupa®

... решения которые убеждают

HAUPA GmbH & Co. KG, Königstr. 165-169, 42853 Remscheid, телефон: +49 (0)2191 8418-0, факс: +49 (0)2191 8418-840, sales@haupa.com

Гидравлические насосы и шланги

Гидравлический насос с ножным приводом „F-700“

Очень легкий алюминиевый сплав, двухпоршневый насос, автоматическое переключение из режима ускоренной подачи (прибл. 25 см³/ход) в рабочий режим (прибл. 2,5 см³/ход), редукционный клапан, макс. Рабочее давление 700 бар (+10/-30 бар). Без шланга, с **быстродействующей муфтой**



№ арт.	НД	кг	УЕ
216348	700	12,000	1

Гидравлический шланг высокого давления

Стальное армирование, быстродействующая муфта для подключения к насосу с ножным приводом, артикул 216348



№ арт.	Од	кг	УЕ
216238	2	0,950	1
216240	3	1,100	1
216242	4	1,600	1
216244	5	2,000	1

Электрогидравлический насос „PN700 I“

Полностью автоматизированная работа, включая освобождение и возврат сжимающей насадки по окончании сжатия, 2-метровый шланг высокого давления и гидравлический механизм быстрого подключения; в первую очередь для применения в промышленных условиях (высокая производительность), режим 230 В с педальным управлением



№ арт.	НД	кг	УЕ
216352	700	230V	41,000
216358	700	аккумулятор/230V	41,000

Аккумуляторный гидравлический насос „РА-700“

Двухфазовая гидравлика, с отдельным ручным выключателем, ручной обратный ход по окончании прессовки, световой диод для контроля аккумулятора, рабочее давление 700 бар, укомплектован зарядным устройством ускоренного действия, двумя аккумуляторами Li-Ion 18 V, 3 Ah, ремнем для переноски, трубкой длиной 1,8 м, с **быстродействующей муфтой**



№ арт.	НД	кг	УЕ
216357	700	аккумулятор/230V	6,600

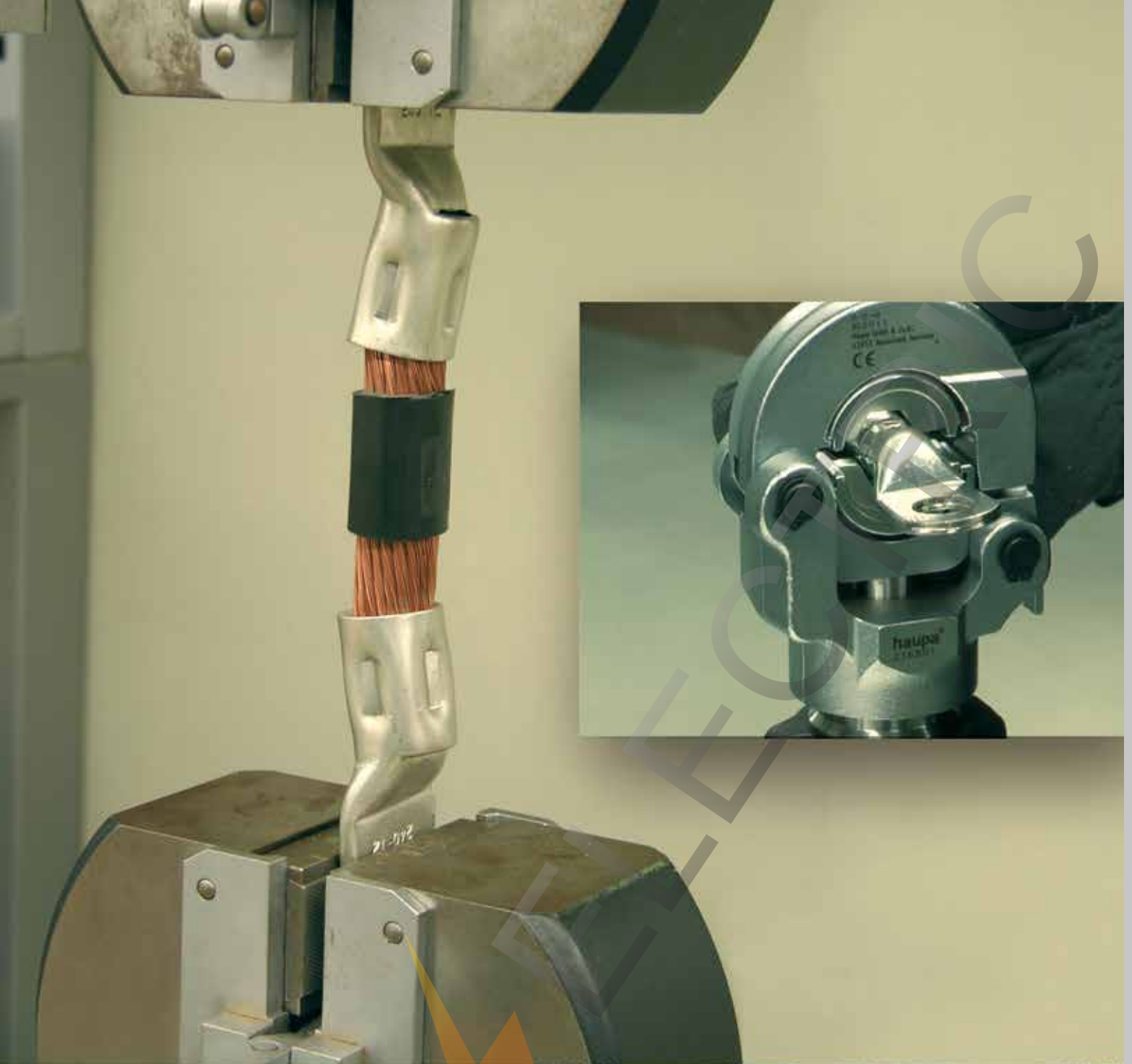

Общевой инструмент НАУРА, 6 тонн

Инструмент	арт. №	Тип	Сменные матрицы	Ширина опрессовки шпироу	Сенсорной техники	Вид опрессовки шпир	Усилие опрессовки, кН	Рабочее давление, бар	Откидная головка	Быстрозастывающая лужа	Отверстие / ход	Кабельные наконечники						Соединители						Дуэтор шпироу насос	Вес в кг.	Вес комплекта в кг.	Акумулатор	Время опрессовки в секундах						
												Cu	Cu/DIN	F тип	Al/DIN	Cu стандарт PL	Cu стандарт Light PL	Cu	Cu/DIN	F тип	Al/DIN	Cu стандарт PL	Cu стандарт Light PL						Cu	Cu/DIN	F тип	Al/DIN	Cu стандарт PL	Cu стандарт Light PL
	215765	HH-6	185 H6	узкий	-	-	60	700	•	-	17	10-240	10-185	-	10-185	-	10-185	10-185	-	10-185	-	10-185	-	3,000	7,900	-	-							
	215770	SH-6	185 H6	узкий	-	-	60	700	•	-	17	10-240	10-185	-	10-240	-	10-240	10-240	-	16-185	10-240	-	16-185	10-240	2,400	7,900	Li-Ion 18V 1,5 Ah	5						
	215770/M	SH-6	185 H6	узкий	•	-	60	700	•	-	17	10-240	10-185	-	10-240	-	10-240	10-240	-	16-185	10-240	-	16-185	10-240	2,400	7,900	Li-Ion 18V 1,5 Ah	5						
	215800	HH-6	240 H6	узкий	-	-	60	700	•	-	17	10-240	10-240	-	10-240	-	10-240	10-240	-	16-185	10-240	-	16-185	10-240	3,000	4,500	-	-						
	215881	SH-6	240 H6	узкий	-	-	60	700	•	-	17	10-240	10-240	-	10-240	-	10-240	10-240	-	16-185	10-240	-	16-185	10-240	2,400	7,900	Li-Ion 18V 1,5 Ah	5						
	215881/M	SH-6	240 H6	узкий	•	-	60	700	•	-	17	10-240	10-240	-	10-240	-	10-240	10-240	-	16-185	10-240	-	16-185	10-240	2,400	7,900	Li-Ion 18V 1,5 Ah	5						
	216807	HO-6	300 O6	узкий	-	-	60	700	•	•	17	6-300	6-300	6-300	6-240	6-300	6-300	6-300	6-300	6-240	6-300	6-300	6-300	6-300	3,200	4,200	-	-						
	216804	MO-6	300 O6	узкий	-	-	60	700	•	-	17	6-300	6-300	6-300	6-240	6-300	6-300	6-300	6-300	6-240	6-300	6-300	6-300	6-300	8,100	11,800	-	-						
	215802	HO-6	300 O6	узкий	-	-	60	700	•	-	17	6-300	6-300	6-300	6-240	6-300	6-300	6-300	6-300	6-240	6-300	6-300	6-300	6-300	3,500	5,000	-	-						
	215801	SO-6	300 O6	узкий	-	-	60	700	•	-	17	6-300	6-300	6-300	6-240	6-300	6-300	6-300	6-300	6-240	6-300	6-300	6-300	6-300	2,400	7,900	Li-Ion 18V 1,5 Ah	5						
	215801/M	SO-6	300 O6	узкий	•	-	60	700	•	-	17	6-300	6-300	6-300	6-240	6-300	6-300	6-300	6-300	6-240	6-300	6-300	6-300	6-300	2,400	7,900	Li-Ion 18V 1,5 Ah	5						
	216800/M	AO-6	300 O6	узкий	•	-	60	700	•	-	17	6-300	6-300	6-300	6-240	6-300	6-300	6-300	6-300	6-240	6-300	6-300	6-300	6-300	4,500	9,500	Li-Ion 18V 3 Ah	4						
	216665	KD300-6		широкий	-	•	60	700	-	•	-	16-300	-	16-240	-	16-300	16-120	16-300	16-95	-	16-120	16-120	16-120	16-120	2,800	3,800	-	-						
	216660	HD300-6		широкий	-	•	60	700	-	-	-	16-300	-	16-240	-	16-300	16-120	16-300	16-95	-	16-120	16-120	16-120	16-120	5,000	6,500	-	-						
	216663/M	AD300-6		широкий	•	•	60	700	-	-	-	16-300	-	16-240	-	16-300	16-120	16-300	16-95	-	16-120	16-120	16-120	16-120	4,500	9,500	Li-Ion 18V 1,5 Ah	6						
	216666	KD400-6		широкий	-	•	60	700	•	•	-	25-400	-	25-400	-	25-400	25-400	25-400	25-400	-	25-400	25-400	25-400	25-400	3,000	4,000	-	-						
	216661	HD400-6		широкий	-	•	60	700	•	-	-	25-400	-	25-400	-	25-400	25-400	25-400	25-400	-	25-400	25-400	25-400	25-400	5,200	6,700	-	-						
	216667/M	AD400-6		широкий	•	•	60	700	•	-	-	25-400	-	25-400	-	25-400	25-400	25-400	25-400	-	25-400	25-400	25-400	25-400	4,800	9,800	Li-Ion 18V 1,5 Ah	6						
	216669/M	SDE240-6		широкий	•	•	60	700	•	-	-	6-240	-	6-240	-	6-240	6-240	6-240	6-240	-	6-240	6-240	6-240	6-240	2,900	7,900	Li-Ion 18V 1,5 Ah	5						

Обжимной инструмент НАУРА, 12 тонн

Инструмент	арт. №	Тип	Сменные матрицы	Ширина опрессовки шпиролей	Секторной техники	Усилие опрессовки, кН	Рабочее давление, бар	Охлаждающая головка	Быстродействующая муфта	Отверстие / ход	Кабельные наконечники						Соединители						Опресовывающая пазовая	Двухпортовый шпиролей насос	Вес в кг.	Вес комплекта в кг.	Аккумулятор	Время опрессовки в секундах	
											Cu	Cu DIN	F-тип	A/DIN	Cu стандарт PL	Cu стандарт light T	Cu	Cu DIN	F-тип	A/DIN	Cu стандарт PL	Cu стандарт light M							
	216004	KC25-12	400 C12	широкий	-	120	700	-	•	25	10-400	10-300	10-300	16-240	10-400	10-300	10-185	10-150	10-150	16-120	10-185	10-150	10-150	-	-	3,600	4,600	-	-
	216124	HC25-12	400 C12	широкий	-	120	700	-	-	25	10-400	10-300	10-300	16-240	10-400	10-300	10-185	10-150	10-150	16-120	10-185	10-150	10-150	-	•	6,200	7,700	-	-
	216601	AC25-12	400 C12	широкий	•	120	700	-	-	25	10-400	10-300	10-300	16-240	10-400	10-300	10-185	10-150	10-150	16-120	10-185	10-150	10-150	-	•	7,000	12,000	Li-Ion 18V 1,5 Ah	6
	216005	KC42-12	400 C12	широкий	-	120	700	-	•	42	10-400	10-300	10-300	16-240	10-400	10-300	10-400	10-300	10-300	16-240	10-400	10-300	10-300	-	-	5,300	6,300	-	-
	216125	HC42-12	400 C12	широкий	-	120	700	-	-	42	10-400	10-300	10-300	16-240	10-400	10-300	10-400	10-300	10-300	16-240	10-400	10-300	10-300	-	•	8,200	9,700	-	-
	216622	AC42-12	400 C12	широкий	•	120	700	-	-	42	10-400	10-300	10-300	16-240	10-400	10-300	10-400	10-300	10-300	16-240	10-400	10-300	10-300	-	•	8,500	13,000	Li-Ion 18V 1,5 Ah	7
	215980	KH-12	400 C12	широкий	-	120	700	•	•	20	10-400	10-300	10-300	16-240	10-400	10-300	10-400	10-300	10-300	16-240	10-400	10-300	10-300	•	-	4,000	5,000	-	-
	215946	HH-12	400 C12	широкий	-	120	700	•	-	20	10-400	10-300	10-300	16-240	10-400	10-300	10-400	10-300	10-300	16-240	10-400	10-300	10-300	•	•	6,000	7,500	-	-
	216603	AH-12	400 C12	широкий	•	120	700	•	-	20	10-400	10-300	10-300	16-240	10-400	10-300	10-400	10-300	10-300	16-240	10-400	10-300	10-300	•	•	7,000	12,000	Li-Ion 18V 1,5 Ah	6
	216236	KH-25	630-H250	широкий	-	250	700	•	•	20	-	95-630	-	70-500	-	-	-	-	-	70-500	-	-	-	-	-	6,400	9,000	-	-
	216355	KH-45	1000-H450	широкий	-	450	700	•	•	-	120-625	120-1000	-	95-300	120-625	-	120-625	-	-	120-625	-	-	-	-	-	10,300	13,500	-	-



Насадки (сжимающие матрицы)

			 RG59 RG62 RG6											
M210	0,5 - 6	0,5 - 35	RG58 RG59 RG62 RG6	✓	1 - 10	-	-	-	-	-	-	-	-	-
185 - H6	-	-	-	-	-	-	-	-	10 - 185	-	-	10 - 240	-	-
240 - H6	-	по запросу	-	-	по запросу	-	10 - 240	-	10 - 240	-	10 - 185	10 - 240	10 - 185	-
300 - 06	-	6 - 185	-	-	10 - 150	6 - 300	6 - 300	6 - 300	6 - 300	по запросу	16 - 240	10 - 300	16 - 240	-
400 - C12	-	50 - 150	-	-	10 - 300	10 - 300	10 - 300	10 - 185	10 - 300	по запросу	16 - 240	10 - 400	16 - 240	-
400 - C12	-	50 - 150	-	-	10 - 300	10 - 300	10 - 300	10 - 185	10 - 300	по запросу	16 - 240	10 - 400	16 - 240	-
400 - C12	-	50 - 150	-	-	10 - 300	10 - 300	10 - 300	10 - 185	10 - 300	по запросу	16 - 240	10 - 400	16 - 240	-
TN 218	-	50 - 150	-	-	10 - 300	10 - 300	10 - 300	10 - 185	10 - 300	по запросу	16 - 240	10 - 400	16 - 240	35 - 240 TN 218
630 - H250	-	-	-	-	-	-	-	-	-	-	95 - 500	-	95 - 500	-
1000 - H450	-	-	-	-	-	-	-	-	120 - 1000	-	95 - 300	-	95 - 300	-

Гидравлический инструмент для штамповки



ROSS

haupa®

... решения которые убеждают

Гидравлический инструмент для штамповки

Электрогидравлический инструмент для штамповки „AS-6M“ **Sensor**

в стопочном ящике SysCon, в комплекте с зарядным устройством, 1 аккумулятор, ремнём для переноски, без вставок.

Различные цвета датчика со светодиодом показывают, закончился ли обжим успешно или возникли какие-либо ошибки:

- Зеленый свет: обжим завершен стандартно, двигатель остановлен.
- Оранжевый свет: Недостаточное напряжение аккумулятора
- Красный свет: Обжим прерван до срока

Устройство также снабжено 1 белым светодиодом для освещения соответствующего рабочего пространства.

В набор входят: 1 гидропресс: 1 жёсткая тяга 3/8-24 UNF (№ арт. 217660), 1 жёсткая тяга 3/4-16 UNF (№ арт. 217662), 1 переходник (№ арт. 217664), 1 распорная втулка (№ арт. 217666), в стопочном ящике SysCon.

Преимущества:

- головка поворачивается на 360°
- гибкая головка из алюминия
- автоматическое концевое отключение
- нескользящая ручка
- узкая и компактная конструкция
- светодиод для подсветки рабочей зоны
- литий-ионный аккумулятор

Штамповочные возможности:

фасонный пробойник 138 x 138 мм (ST37 2,5 мм)
 круглый пробойник 150 мм (ST37 3 мм) / 63 мм (VA 2 мм)

Технические характеристики:

- усилие прессования: 60 кН
- рабочее давление: 700 бар
- время зарядки



№ арт.	измерение	кг	УЕ
217600	455 x 75 мм	4,700	1

Электрогидравлический инструмент для штамповки с комплектом метрических насадок **SysCon**

Содержимое: 8 вставок типа F

- 1 220372 Коробка из АБС-пластика „SysCon M“ (включ. вставку)
- 1 270600 Электрогидравлический инструмент для штамповки „AS-6M“

- 1 217610 M16
- 1 217612 M20
- 1 217614 M25
- 1 217616 M32
- 1 217618 M40
- 1 217620 M50
- 1 217622 M63
- 1 217636 PG16



№ арт.	кг	УЕ
217600/M	4,300	1

Электрогидравлический инструмент для штамповки с комплектом насадок PG **SysCon**

Содержимое: 9 вставок типа F

- 1 220372 Коробка из АБС-пластика „SysCon M“ (включ. вставку)
- 1 217600 Электрогидравлический инструмент для штамповки „AS-6M“

- 1 217630 PG9
- 1 217632 PG11
- 1 217634 PG13,5
- 1 217636 PG16
- 1 217638 PG21
- 1 217640 PG29
- 1 217642 PG36
- 1 217644 PG42
- 1 217646 PG48



№ арт.	кг	УЕ
217600/PG	4,300	1



Гидравлический инструмент для перфорации отверстий

Гидравлический ручной листовой штамп „HS-8“

Штампует точные проёмы практически без заусенцев. Идеально подходит для быстрого лобового пробивания отверстий в распределительных щитах.

В набор входят: 1 ручной гидропресс, 1 жёсткая тяга 3/8-24 UNF (№ арт. 217660), 1 жёсткая тяга 3/4-16 UNF (№ арт. 217662), 1 переходник (№ арт. 217664), 1 распорная втулка (№ арт. 217666), 1 чеходанчик для переноски.

- Штамповочная мощность: листовая сталь до макс. 3 мм
- усилие прессования: 80 кН
- длина: 308 мм
- вес: 2,4 кг
- вес набора: 5,4 кг



**80
кН**

№ арт.	кг	УЕ
217604	3,800	1

Гидравлический ручной листовой штамп „HS-6“

Штампует точные проёмы практически без заусенцев. Применение: производство и ремонт распределительных шкафов, производство кузовов автомобилей, производство сантехники.

В набор входят: 1 ручной гидропресс, 1 жёсткая тяга 3/8-24 UNF (№ арт. 217660), 1 жёсткая тяга 3/4-16 UNF (№ арт. 217662), 1 переходник (№ арт. 217664), 1 распорная втулка (№ арт. 217666), 1 чеходанчик для переноски.

- Штамповочная мощность: листовая сталь до макс. 3 мм
- усилие прессования: 60 кН
- длина: 230 мм
- вес: 2,4 кг
- вес набора: 3,8 кг



**60
кН**

№ арт.	кг	УЕ
217602	3,800	1

Насадки, метрические

- ST37, 3 мм
- VA 2 мм

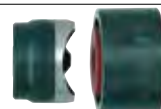

№ арт.	Ø		кг	УЕ
217610	16,5	ISO 16	0,070	1
217612	20,5	ISO 20	0,090	1
217614	25,5	ISO 25	0,150	1
217616	32,5	ISO 32	0,220	1
217618	40,5	ISO 40	0,900	1
217620	50,5	ISO 50	0,640	1
217622	63,5	ISO 63	0,950	1

Насадки, PG

- ST37, 3 мм
- VA 2 мм



№ арт.	Ø		кг	УЕ
217630	15,2	PG9	0,060	1
217632	18,6	PG11	0,084	1
217634	20,4	PG13,5	0,091	1
217636	22,5	PG16	0,120	1
217638	28,3	PG21	0,170	1
217640	37	PG29	0,330	1
217642	47	PG36	0,536	1
217644	54	PG42	0,731	1
217646	60	PG48	0,896	1

Насадки, квадратные

- ST37, 2,5 мм
- UNF



№ арт.	Высота	кг	УЕ
217650	46	1,862	1
217652	68	1,500	1
217654	92	2,000	1

Жёсткая тяга

- № арт. 217660 - 3/8-24 UNF
- № арт. 217662 - 3/4-16 UNF



№ арт.		кг	УЕ
217660	1	0,040	1
217662	2	0,203	1

Переходник

- Жёсткая тяга арт. 217660
- UNF



№ арт.	кг	УЕ
217664	0,100	1

Распорная втулка



№ арт.	кг	УЕ
217666	0,100	1

haupa®

... решения которые убеждают

HAUPA GmbH & Co. KG, Königstr. 165-169, 42853 Remscheid, телефон: +49 (0)2191 8418-0, факс: +49 (0)2191 8418-840, sales@haupa.com

Электрогидравлический инструмент для обработки шин

Основной прибор

Основной прибор для крепления инструментов гибки, перфорирования, резания и выполнения выемок.
 Возможна обработка медных пластинчатых шин! Гидравлический инструмент, подключаемый к гидронасосу с давлением 700 бар (10 000 PSI).
 Универсальная система инструментов особенно подходит для применения в мастерских и на строительных площадках. Она позволяет выполнять обработку медных и алюминиевых шин размером до 12 x 120 мм. Замена отдельных инструментов производится за считанные секунды благодаря удобной в применении конструкции. Благодаря компактности и небольшому весу системы ее можно перевозить в любом легковом автомобиле.

Гибка:

За счет встроенного бесконтактного переключателя достигается 100-процентная стабильность повторяемости.
 Максимальный угол гибки составляет 110°.

Перфорирование:

Регулируемый по высоте рабочий стол с боковым упором облегчает работу. Не требуется делать разметку и замеры. Могут быть пробиты отверстия диаметром от 6,5 до 21,0 мм. Продольные отверстия до 14 x 20 мм.
 С помощью пробивного инструмента II можно перфорировать медные пластинчатые шины и ленточные заземлители.

Резание:

Геометрия наших ножей обеспечивает чистое резание без задигов.

Выполнение выемок:

Смещение (ярусный изгиб) материала на определенную толщину выполняется за одну единственную рабочую операцию.



Video 216770



№ арт.	кг	УЕ
216770	51,000	1

Пробивные инструменты

для пробивки круглых и продольных отверстий.

- макс. толщина материала: 12 мм
- макс. диаметр: 21 мм
- макс. продольное отверстие: 17 x 20 мм

216776:

Пробивной инструмент для массивных медных и алюминиевых шин

216777:

Пробивной инструмент для массивных медных и алюминиевых шин, а также медных пластинчатых шин и ленточных заземлителей



№ арт.	кг	УЕ
216776	4,300	1
216777	4,300	1

Вставки для пробивки круглых отверстий

для обоих пробивных инструментов доступны следующие диаметры

№ арт.	Ø		кг	УЕ
216778	6,5	M6 > 216776	0,118	1
216778/L	6,5	M6 > 216777	0,421	1
216779	9,0	M8 > 216776	0,114	1
216779/L	9,0	M8 > 216777	0,420	1
216780	10,5	M8 > 216776	0,110	1
216780/L	10,5	M8 > 216777	0,419	1
216781	11,0	M10 > 216776	0,106	1
216781/L	11,0	M10 > 216777	0,418	1
216782	12,7	M10 > 216776	0,102	1
216782/L	12,7	M10 > 216777	0,416	1
216783	13,0	M12 > 216776	0,098	1
216783/L	13,0	M12 > 216777	0,414	1
216784	17,0	M16 > 216776	0,094	1
216784/L	17,0	M16 > 216777	0,412	1
216785	21,0	M20 > 216776	0,090	1
216785/L	21,0	M20 > 216777	0,411	1

Вставки для пробивки продольных отверстий

для обоих пробивных инструментов доступны следующие диаметры

№ арт.	Ø		кг	УЕ
216786	9x18	M8 > 216776	0,098	1
216786/L	9x18	M8 > 216777	0,423	1
216787	11x20	M10 > 216776	0,095	1
216787/L	11x20	M10 > 216777	0,421	1
216788	13x20	M12 > 216776	0,092	1
216788/L	13x20	M12 > 216777	0,419	1
216789	17x20	M16 > 216776	0,089	1
216789/L	17x20	M16 > 216777	0,417	1



Гибочный инструмент

для гибки массивных медных или алюминиевых шин размером до 12 x 120 мм.
Гибочная матрица подходит для всех радиусов гибки



№ арт.	Ø	кг	УЕ
216771	5	4,000	1
216772	8	4,100	1
216773	10	4,200	1
216774	20	4,500	1
216775	Универсальный (дополнительная опора)	3,200	1

Режущий инструмент

для резания массивных медных и алюминиевых шин размером до 12 x 120 мм



№ арт.	mm	кг	УЕ
216790	12 x 120	5,500	1

Режущий инструмент для пластинчатых шин

для резания медных пластинчатых шин, макс. размеры: 12 x 120 мм



№ арт.	mm	кг	УЕ
216791	12 x 120	9,000	1

Инструмент для ярусной гибки токоведущих шин

для выполнения смещения материала по толщине шины на длине лишь 30 мм.
Возможное смещение 5, 6, 8, 10 и 12 мм

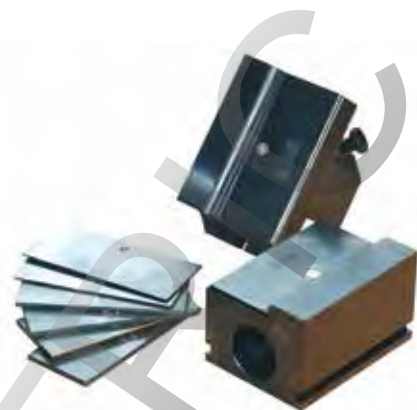

№ арт.	кг	УЕ
216792	10,000	1

Чемодан с инструментами

Стабильный стальной чемодан для крепления пробивного инструмента со вставками (1) или двух инструментов (2)

№ арт.	количество	кг	УЕ
216793	1	2,000	1
216794	2	2,000	1

Электрогидравлический насос „Special“

Полностью автоматизированная работа, включая освобождение и возврат сжимающей насадки по окончании сжимания, 2-метровый шланг высокого давления и гидравлический механизм быстрого подключения; в первую очередь для применения в промышленных условиях (высокая производительность), режим 230 В с педальным управлением



№ арт.	кг	УЕ
216359	51,000	1

haupa®

... решения которые убеждают

HAUPA GmbH & Co. KG, Königstr. 165-169, 42853 Remscheid, телефон: +49 (0)2191 8418-0, факс: +49 (0)2191 8418-840, sales@haupa.com



ROS

Втягивающиеся ленты
Устройства для протяжки кабеля, расходные материалы



Втягивающиеся ленты

Втягивающаяся перлоновая лента

Из вытянутого перлона BAYER, цвет черный, массивные стальные наконечники, поисковая пружина, длина около 120 мм



№ арт.	Од	Ø	Кг/100	УЕ	ПЕ
150220	5	3	6,000	1	1
150222	10	3	10,300	1	1
150224	15	3	14,100	1	1
150226	20	3	18,800	1	1
150228	25	3	24,600	1	1
150230	30	3	24,400	1	1
150241	10	4	16,000	1	1
150243	15	4	23,400	1	1
150245	20	4	30,300	1	1
150247	25	4	38,600	1	1

Втягивающаяся перлоновая лента

Из вытянутого перлона BAYER, цвет черный, массивные стальные наконечники, без поисковой пружины, толщина 4 мм



№ арт.	Од	Ø	Кг/100	УЕ	ПЕ
150232	10	4	15,200	1	1
150234	15	4	23,600	1	1
150236	20	4	30,300	1	1
150238	25	4	40,200	1	1
150239	30	4	44,500	1	1

Втягивающаяся перлоновая лента

Из вытянутого перлона BAYER, цвет черный, массивные стальные наконечники, 2 петли.



№ арт.	Од	Ø	Кг/100	УЕ	ПЕ
150450	5	3	4,800	1	1
150452	10	3	9,900	1	1
150454	15	3	13,900	1	1
150456	20	3	16,300	1	1
150458	25	3	21,800	1	1
150462	5	4	8,000	1	1
150464	10	4	15,800	1	1
150466	15	4	24,000	1	1
150468	20	4	29,200	1	1
150470	25	4	38,900	1	1

Втягивающаяся перлоновая лента

Из вытянутого перлона BAYER, цвет черный, массивные стальные наконечники, 2 поисковые пружины и 2 петли, толщина ленты 4 мм

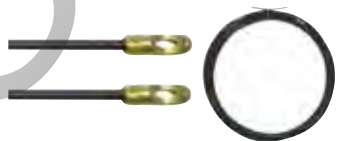

№ арт.	Од	Ø	Кг/100	УЕ	ПЕ
150476	10	4	18,000	1	1
150478	15	4	26,000	1	1
150480	20	4	33,200	1	1
150482	25	4	41,200	1	1

Втягивающаяся стальная лента

С приклепанной петлей и 2 проушинами, без поисковой пружины



№ арт.	Од	Ø	Кг/100	УЕ	ПЕ
150152	10	3,5	13,100	1	1
150154	15	3,5	20,800	1	1
150156	20	3,5	26,800	1	1
150158	25	3,5	32,300	1	1

Втягивающаяся спираль

Вчетверо скрученная стальная спираль, массивные стальные наконечники, толщина ленты 4 мм



№ арт.	Од	Ø	Кг/100	УЕ	ПЕ
150200	5	4	31,200	1	1
150202	10	4	69,100	1	1
150204	15	4	98,800	1	1
150206	20	4	134,300	1	1
150208	25	4	182,000	1	1
150210	30	4	185,900	1	1

Стекловолоконные прутки

Комплект стекловолоконных прутков

В нейлоновой сумке.

Комплект поставки:

Длина катушка: 7 м
5 катушек Ø 8 мм, черные
2 катушка Ø 8 мм, белые

Принадлежности:

1 крючок, 1 цепь, 1 магнит, 1 начальная грушеобразная колба, 1 кнопка тяги

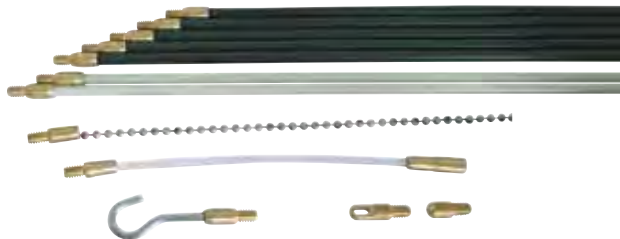

№ арт.	Од	Ø	кг	УЕ
150560	7	5-7	12 количество	0,500 1

Комплект стекловолоконных прутков

В нейлоновой сумке.

Комплект поставки:

Длина катушка: 10 м
2 катушка Ø 6 мм, белые
6 катушек Ø 5 мм, желтые
2 катушка Ø 4 мм, зеленые

Принадлежности:

1 крючок, 1 цепь, 1 магнит, 1 начальная грушеобразная колба, 1 кнопка тяги,
1 светодиодная лампа

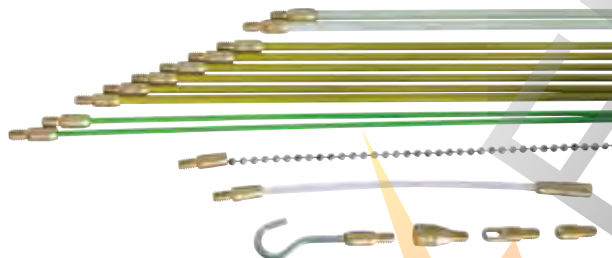

№ арт.	Од	кг	УЕ
150562	10	16 количество	0,700 1



HAUPA PullTec

HAUPA PullTec

специальное полимерное покрытие, резьба М5 и затяжная пружина, ударопрочный пластиковый корпус, цвет: черный.

„Single Composite“, зеленый, 4,0 мм

Основные преимущества HAUPA PullTec:

- Материал: специальное полимерное покрытие
- высокая способность к скольжению и эластичность
- малые потери на трение • кабель не ломается, не перегибается
- резьба М5 • с затяжной пружиной
- в ударопрочном пластиковом корпусе
- Разрушающая нагрузка: 300 кг



№ арт.	Од	Ø	кг	УЕ
143500	20	M5 4	1,300	1
143502	30	M5 4	1,500	1
143501	20	M5 4	Запасной пруток	1,000 1
143503	30	M5 4	Запасной пруток	1,200 1
143508	M5	6	Пружинные направляющие головки	0,200 1

HAUPA PullTec

специальное полимерное покрытие, резьба М5 и затяжная пружина, ударопрочный пластиковый корпус, цвет: черный.

„Single Composite“, черный, 5,2 мм

Основные преимущества HAUPA PullTec:

- Материал: специальное полимерное покрытие
- высокая способность к скольжению и эластичность
- малые потери на трение • кабель не ломается, не перегибается
- резьба М5 • с затяжной пружиной
- в ударопрочном пластиковом корпусе
- Разрушающая нагрузка: 350 кг



№ арт.	Од	Ø	кг	УЕ
143504	20	M5 5,2	1,500	1
143506	30	M5 5,2	1,700	1
143505	20	M5 5,2	Запасной пруток	1,100 1
143507	30	M5 5,2	Запасной пруток	1,300 1
143509	M5	6	Пружинные направляющие головки	0,200 1

Дополнительные принадлежности см. HAUPA Fibre, стр. 86



haupa®

... решения которые убеждают

HAUPA GmbH & Co. KG, Königstr. 165-169, 42853 Remscheid, телефон: +49 (0)2191 8418-0, факс: +49 (0)2191 8418-840, sales@haupa.com

Устройства для протяжки кабеля, расходные материалы

Устройство для протяжки кабеля HAUPA-FIBRE

Устройство для протяжки кабеля с Ø 3 мм стекловолоконным кабелем, полипропиленовый корпус, есть начальная (конечная) муфта M5.



№ арт.	Од	Ø		кг	УЕ
143000	20	M5	3	1,199	1
143002	30	M5	3	1,500	1
143002/ECO	30	M5	3	1,198	1

Головка для протяжки с проушиной M5



№ арт.	Ø	кг	УЕ
143008	M5 6	0,020	1

Пружинные направляющие головки



№ арт.	Ø	кг	УЕ
143010	M5 6	0,200	1

Пружинные направляющие головки M5



№ арт.	Ø	кг	УЕ
143012	M5 7	0,010	1

Пружинные направляющие головки M5



№ арт.	Ø	кг	УЕ
143014	M5 10	0,011	1

Пружинные направляющие головки с проушиной M5



№ арт.	Ø	кг	УЕ
143030	M5 13	0,017	1

Конечная гильза M5



№ арт.	кг	УЕ
143016	M5 0,005	1

Соединительная гильза для зондов Ø 3 мм



№ арт.	Ø	кг	УЕ
143018	M5 3	0,003	1

Чулки для протяжки кабеля



№ арт.	Од	Ø	кг	УЕ
143020	200	M5 4-6	0,007	1

Специальная деталь для перемотки стекловолоконного кабеля

стекловолоконного кабеля



№ арт.	Ø	кг	УЕ
143024	3 - 6	0,047	1

Специальный быстровысыхающий клей



№ арт.	кг	УЕ
143026	0,012	1

Запасной стекловолоконный пруток

в комплекте с конечными гильзами M5



№ арт.	Од	Ø	кг	УЕ
143004	20	3	0,022	1
143006	30	3	0,034	1

Сервисный комплект для устройства HAUPA-FIBRE



№ арт.	кг	УЕ
143028	M5 0,041	1

Устройства для протяжки кабеля, расходные материалы

Устройство для протяжки кабеля FOX

Устройство для протяжки кабеля FOX со стекловолоконным прутком Ø 4,5 мм и зелёным полипропиленовым покрытием RAL 6018, с оцинкованным стальным барабаном Ø 330 мм, в вертикальном исполнении, в комплекте с конечными гильзами M5 и головкой для протяжки M5 с проушиной



№ арт.	Од	Ø	кг	УЕ
143050	40	M5 4,5	3,900	1
143052	60	M5 4,5	4,400	1
143054	80	M5 4,5	4,800	1

Запасной стекловолоконный пруток FOX

в комплекте с конечными гильзами M5



№ арт.	Од	Ø	кг	УЕ
143056	40	M5 4,5	0,900	1
143058	60	M5 4,5	1,400	1
143060	80	M5 4,5	1,800	1

Насадка для протяжки с проушиной M5



№ арт.	кг	УЕ
143062	0,011	1

Шарообразная насадка с петлёй M5



№ арт.	кг	УЕ
143064	0,100	1

Направляющий ролик из алюминия



№ арт.	кг	УЕ
143066	0,100	1

Пружинные направляющие головки M5



№ арт.	Ø	кг	УЕ
143012	M5 7	0,010	1
143014	M5 10	0,011	1
143030	M5 13	0,017	1

Набор направляющих головок, головки Ø 7, 10, 13 мм M5



№ арт.	кг	УЕ
143068	0,038	1

Конечная гильза M5



№ арт.	кг	УЕ
143070	0,100	1

Соединительная гильза для зондов Ø 4,5 мм



№ арт.	Ø	кг	УЕ
143072	4,5	0,002	1

haupa®

... решения которые убеждают

HAUPA GmbH & Co. KG, Königstr. 165-169, 42853 Remscheid, телефон: +49 (0)2191 8418-0, факс: +49 (0)2191 8418-840, sales@haupa.com

Устройства для протяжки кабеля, расходные материалы

Устройства для протяжки кабеля SIX

Устройства для протяжки кабеля SIX со стекловолоконным прутком Ø 6,0 мм и зелёным полипропиленовым покрытием RAL 6018, с оцинкованным стальным барабаном Ø 550 мм, в вертикальном и горизонтальном исполнении с колёсами, в комплекте с конечными гильзами M6 и головкой для протяжки M6 с проушиной



№ арт.	Од	Ø	кг	УЕ
143100	40	M6 6	5,200	1
143102	60	M6 6	5,900	1
143104	80	M6 6	6,800	1
143105	100	M6 6	7,700	1

№ арт.	Од	Ø	кг	УЕ
143106	40	M6 6	7,200	1
143108	60	M6 6	8,300	1
143110	80	M6 6	9,400	1
143111	100	M6 6	10,300	1

№ арт.	Од	Ø	кг	УЕ
143112	40	M6 6	7,400	1
143114	60	M6 6	8,500	1
143116	80	M6 6	9,600	1
143117	100	M6 6	10,500	1

Запасной стекловолоконный пруток SIX

в комплекте с конечными гильзами M5

№ арт.	Од	Ø	кг	УЕ
143118	40	M6 6	1,700	1
143120	60	M6 6	2,500	1
143122	80	M6 6	3,250	1
143124	100	M6 6	4,150	1

Насадка для протяжки с проушиной M5

№ арт.	Ø	кг	УЕ
143126	M6 6	0,018	1

Шарообразная насадка с петлёй M6

№ арт.	кг	УЕ
143128	M6 0,022	1

Направляющий ролик из алюминия M6

№ арт.	кг	УЕ
143130	M6 0,026	1

Пружинная направляющая головка M6

№ арт.	Ø	кг	УЕ
143132	M6 6	0,017	1

Конечная гильза M6

№ арт.	кг	УЕ
143134	M6 0,013	1

Соединительная гильза для зондов Ø 6 мм

№ арт.	Ø	кг	УЕ
143136	6	0,012	1

Устройства для протяжки кабеля, расходные материалы

Устройства для протяжки кабеля FIX

Устройства для протяжки кабеля SIX со стекловолоконным прутком Ø 6,0 мм и зелёным полипропиленовым покрытием RAL 6018, с оцинкованным стальным барабаном Ø 550 мм, в вертикальном и горизонтальном исполнении с колёсами, в комплекте с конечными гильзами M6 и головкой для протяжки M6 с проушиной



№ арт.	Од	Ø	кг	УЕ
143150	40	M12 7,5	8,100	1
143152	60	M12 7,5	9,400	1
143154	80	M12 7,5	10,700	1
143156	100	M12 7,5	11,900	1
143158	120	M12 7,5	13,100	1

№ арт.	Од	Ø	кг	УЕ
143160	40	M12 7,5	9,100	1
143162	60	M12 7,5	10,400	1
143164	80	M12 7,5	11,700	1
143166	100	M12 7,5	12,900	1
143168	120	M12 7,5	14,100	1

Запасной стекловолоконный пруток FIX

в комплекте с конечными гильзами M12

№ арт.	Од	Ø	кг	УЕ
143170	40	M12 7,5	1,500	1
143172	60	M12 7,5	2,000	1
143174	80	M12 7,5	3,000	1
143176	100	M12 7,5	3,700	1
143178	120	M12 7,5	4,500	1

Шарообразная насадка с петлёй M12

№ арт.	кг	УЕ
143180	M12 0,010	1

Направляющий ролик из алюминия M12

№ арт.	кг	УЕ
143182	M12 0,200	1

Направляющий ролик из алюминия, длина 80 мм M12

№ арт.	Ø	кг	УЕ
143184	M12 40	0,220	1

Конечная гильза M12

№ арт.	кг	УЕ
143186	M12 0,004	1

Соединительная гильза для зондов

№ арт.	Ø	кг	УЕ
143187	7,5	0,003	1

Соединительная гильза с вертлюгом из оцинкованной

№ арт.	Од	Ø	кг	УЕ
143190	83	M12 30	0,006	1

Устройство захвата из оцинкованной стали для соединения

№ арт.	Ø	Øст.	Øтр/мм	кг	УЕ
143192	M12 7,5	7,5	60-80	0,300	1

Устройство захвата из оцинкованной стали для соединения

Устройство захвата из оцинкованной стали для соединения; стекловолоконных прутков из противоположных сторон друг; с другим, с соединениями M12 на обоих концах

№ арт.	Øст.	Øтр/мм	кг	УЕ
143194	M12 7,5/9/11/14,5	80-100	0,350	1
143196	M12 7,5/9/11/14,5	100-125	0,046	1
143198	M12 7,5/9/11/14,5	125-160	0,090	1

Щётка для очистки трубы

№ арт.	Ø	кг	УЕ
143200	80 mm	0,200	1
143202	97 mm	0,098	1
143204	117 mm	0,400	1

haupa®

... решения которые убеждают

HAUPA GmbH & Co. KG, Königstr. 165-169, 42853 Remscheid, телефон: +49 (0)2191 8418-0, факс: +49 (0)2191 8418-840, sales@haupa.com

Устройства для протяжки кабеля, расходные материалы

Устройства для протяжки кабеля STRONG

Устройство для протяжки кабеля STRONG со стекловолоконным прутком Ø 9 мм и зелёным полипропиленовым покрытием RAL 6018, с оцинкованным стальным барабаном Ø 795 мм (1000 мм с колёсами), в вертикальном исполнении с колёсами, в комплекте с конечными гильзами M12 и шарообразной насадкой с петлёй M12



№ арт.	Од	Ø		кг	УЕ
143210	40	M12	9	9,100	1
143212	60	M12	9	12,900	1
143214	80	M12	9	14,820	1

№ арт.	Од	Ø		кг	УЕ
143216	100	M12	9	29,400	1
143218	120	M12	9	31,300	1
143220	150	M12	9	33,900	1

Запасной стекловолоконный пруток STRONG

в комплекте с конечными гильзами M12

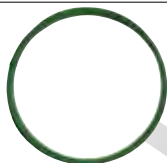

№ арт.	Од	Ø		кг	УЕ
143222	40	M12	9	3,800	1
143224	60	M12	9	5,500	1
143226	80	M12	9	7,500	1
143228	100	M12	9	9,400	1
143230	120	M12	9	11,300	1
143232	150	M12	9	13,900	1

Устройства для протяжки кабеля POWER

Устройство для протяжки кабеля POWER со стекловолоконным прутком Ø 11 мм и зелёным полипропиленовым покрытием RAL 6018, с оцинкованным стальным барабаном Ø 1000 мм, с шириной 150 мм, в вертикальном исполнении с колёсами, в комплекте с конечными гильзами M12 и шарообразной насадкой с петлёй M12



№ арт.	Од	Ø		кг	УЕ
143250	150	M12	11	43,000	1
143252	200	M12	11	50,000	1
143254	250	M12	11	56,500	1
143256	300	M12	11	64,500	1

Запасной стекловолоконный пруток POWER

в комплекте с конечными гильзами M12

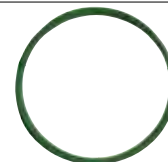

№ арт.	Од	Ø		кг	УЕ
143258	150	M12	11	21,900	1
143260	200	M12	11	29,200	1
143262	250	M12	11	36,400	1
143264	300	M12	11	43,900	1

Устройства для протяжки кабеля KING

Устройство для протяжки кабеля KING со стекловолоконным прутком Ø 14,5 мм и чёрным полипропиленовым покрытием, со стальным барабаном Ø 1500 мм, с колёсами, в комплекте с конечными гильзами M12 и шарообразной насадкой с петлёй M12



№ арт.	Од	Ø		кг	УЕ
143270	150	M12	14,5	85,000	1
143272	200	M12	14,5	99,000	1
143274	250	M12	14,5	113,000	1
143276	300	M12	14,5	127,000	1
143278	350	M12	14,5	141,000	1
143280	400	M12	14,5	156,000	1

Устройства для протяжки кабеля, расходные материалы

Шарообразная насадка с петлёй M12



№ арт.		кг	УЕ
143180	M12	0,010	1

Направляющий ролик из алюминия M12



№ арт.		кг	УЕ
143182	M12	0,200	1

Направляющий ролик из алюминия, длина 80 мм M12



№ арт.	Ø	кг	УЕ
143184	M12 40	0,220	1

Конечная гильза M12



№ арт.		кг	УЕ
143185	M12	0,004	1

Соединительная гильза для зондов



№ арт.	Ø	кг	УЕ
143188	9	0,150	1
143266	11	0,075	1

Соединительная гильза с вертлюгом из оцинкованной

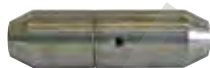

№ арт.	Од	Ø	кг	УЕ
143190	83 M12	30	0,006	1

Устройство захвата из оцинкованной стали для соединения

Устройство захвата из оцинкованной стали для соединения;
стекловолоконных прутков из противоположных сторон друг; с другим, с соединениями M12 на обоих концах



№ арт.	Øст.	Øтр/мм	кг	УЕ
143194	M12 7,5/9/11/14,5	80-100	0,350	1
143196	M12 7,5/9/11/14,5	100-125	0,046	1
143198	M12 7,5/9/11/14,5	125-160	0,090	1

Щётка для очистки трубы



№ арт.	Ø	кг	УЕ
143200	80 mm	0,200	1
143202	97 mm	0,098	1
143204	117 mm	0,400	1

haupa®

... решения которые убеждают

HAUPA GmbH & Co. KG, Königstr. 165-169, 42853 Remscheid, телефон: +49 (0)2191 8418-0, факс: +49 (0)2191 8418-840, sales@haupa.com

Чулки для протяжки кабеля для электромонтажных работ

Сплетённые вручную чулки для протяжки кабеля из оцинкованной многожильной стали с подвижной сцепной проушиной с насадкой M5 и опрессовкой втулками по технологии Талурит



№ арт.	Од	Ø	кг	УЕ
143300	200 M5	4-6	0,009	1
143302	210 M5	6-9	0,013	1
143304	350 M5	9-12	0,024	1
143306	350 M5	12-15	0,029	1
143308	500 M5	15-19	0,200	1
143310	500 M5	19-25	0,052	1
143312	450 M5	25-31	0,400	1

Чулки-соединители для троса и кабеля



№ арт.	Од	Ø	кг	УЕ
143336	2000	8-16	0,250	1
143338	2000	10-20	0,250	1
143340	2000	20-30	0,250	1
143342	2000	30-40	0,250	1

Чулки для протяжки кабеля для подземной прокладки кабеля

Сплетённые вручную чулки для протяжки кабеля из оцинкованной многожильной стали с 1 петлей или 2 петлями и опрессовкой втулками по технологии Талурит



№ арт.	Од	Ø	Q	кг	УЕ
143314	1250	10-20	1	0,378	1
143318	1250	20-30	1	0,380	1
143322	1250	30-40	1	0,424	1
143326	1250	40-50	1	0,430	1
143330	1250	50-65	1	0,388	1
143334	1250	65-80	1	1,120	1

№ арт.	Од	Ø	Q	кг	УЕ
143316	1250	10-20	2	0,465	1
143320	1250	20-30	2	0,460	1
143324	1250	30-40	2	0,510	1
143328	1250	40-50	2	0,200	1
143332	1250	50-65	2	0,520	1

Значение символов

Диаметр	Диаметр трубы	Энергия сжатия	Мин. радиус кривой	Предельная разрывная нагрузка	Эксплуатационное тяговое усилие с начальной/концевой втулкой	Длина	
Ø мм	Ø мм	кг	мм	кг	кг	м	
							страница
FIBRE 3,0 мм	16-32	+++	160	400	110	20-30 (+ 2-3 м)	86
PulTec 4,0 мм	16-32	+++	100	300	130	10-30 (+ 3-5 м)	85
PulTec 5,2 мм	20-32	+++	100	350	140	10-40 (+ 3-5 м)	85
FOX 4,5 мм	40-60	+++	310	1200	170	20-40 (+ 3-5 м)	87
SIX 6,0 мм	50-80	++++	400	2000	230	30-60 (+ 3-5 м)	88
FIX 7,5 мм	63-100	++++	500	3200	290	40-70 (+ 3-5 м)	89
STRONG 9,0 мм	63-125	++++	620	4400	340	60-150 (+ 3-5 м)	90
POWER 11,0 мм	63-150	++++	770	6250	500	100-300 (+ 3-5 м)	90
KING 15,0 мм	100-250	++++	1150	15000	550	150-450 (+ 3-5 м)	90
PERLON® 3,0 мм	16	+	80	200	110	5-15 (+ 2-3 м)	84
SPIRAL 4,0 мм	20-32	+	180	115	115	10-25 (+ 3-5 м)	84

Устройство для размотки кабеля



Устройство для размотки кабеля

Устройство для размотки кабеля из бухт

Устройство для размотки кабеля, 4 катушки.

Технические данные

макс. вес барабана: 50 кг
макс. диаметр барабана: 130 мм



№ арт.	каб./барабан/ш	каб./барабан-Ø	каб./барабан/кг	кг	УЕ
143406	600	130	50	5,5	1

Устройство для размотки кабеля из бухт

длина: 400 мм
ширина: 400 мм
высота: 390 мм



№ арт.	каб./барабан-Ø	каб./барабан/кг	кг	УЕ
143404	150-600	50	8	1

Устройство для размотки кабеля

Устройство для размотки кабеля 600

Новое устройство для размотки кабеля производства компании HAUPA разработано для ежедневной интенсивной эксплуатации. Это устройство выгодно отличается простотой обслуживания и малым весом. Боковые накладки изготовлены из оцинкованной стали с порошковым покрытием. Установленные на шарикоподшипниках ролики не требуют особого инструмента для изменения их положения. Четыре противовибрационные ножки обеспечивают устойчивое положение без смещений и защищают напольное покрытие.

Технические данные

длина: 350 мм
ширина: 350 мм
высота: 105 мм



№ арт.	каб./барабан/ш	каб./барабан-Ø	каб./барабан/кг	кг	УЕ
143398	330	600	50	3,5	1

Устройство для размотки кабеля HAUPA 1200

Новое устройство для размотки кабеля HAUPA разработано для интенсивного применения каждый день. Простое удобное управление и малый вес – это самые важные качества данного устройства.

Передняя и задняя стенки сделаны из алюминиевых профилей с противоскользящими выступами, боковые стороны – из оцинкованной стали с порошковым покрытием. Благодаря этому устройство для размотки кабеля HAUPA имеет прочную и универсальную конструкцию для ежедневного профессионального применения. Валики, расположенные на шарикоподшипниках, можно регулировать без специального инструмента. Четыре противовибрационные ножки предотвращают самопроизвольное перемещение устройства для размотки кабеля и защищают пол.

Технические данные

длина: 610 мм
ширина: 570 мм
высота: 115 мм



№ арт.	каб./барабан/ш	каб./барабан-Ø	каб./барабан/кг	кг	УЕ
143400	560	1200	175	9	1

Устройство для размотки кабеля HAUPA 1200 +

Новое устройство для размотки кабеля HAUPA разработано для интенсивного применения каждый день. Простое удобное управление и малый вес – это самые важные качества данного устройства.

Передняя и задняя стенки сделаны из алюминиевых профилей с противоскользящими выступами, боковые стороны – из оцинкованной стали с порошковым покрытием. Благодаря этому устройство для размотки кабеля HAUPA имеет прочную и универсальную конструкцию для ежедневного профессионального применения. Валики, расположенные на шарикоподшипниках, можно регулировать без специального инструмента. Четыре противовибрационные ножки предотвращают самопроизвольное перемещение устройства для размотки кабеля и защищают пол.

Технические данные

длина: 705 мм
ширина: 570 мм
высота: 115 мм



№ арт.	каб./барабан/ш	каб./барабан-Ø	каб./барабан/кг	кг	УЕ
143402	660	1200	300	10,5	1

Втулочные наконечники (конечные гильзы)



haupa®

... решения которые убеждают

Конечные гильзы

- из электролитной меди, без покрытия
- Размеры согласно DIN 46228. Часть 1



Cu

№ арт.	псп	d1	d2	s	GL	Кг/100	УЕ
270141	0,34	0,85	1,8	0,15	5	0,003	1000
270140	0,5	1,0	2,1	0,15	6	0,004	1000
270140/500		1,0	2,1	0,15	6	0,002	500
270142	0,75	1,2	2,3	0,15	6	0,005	1000
270142/500		1,2	2,3	0,15	6	0,003	500
270143		1,2	2,3	0,15	10	0,005	1000
270143/500		1,2	2,3	0,15	10	0,005	500
270144		1,2	2,3	0,15	12	0,007	1000
270146	1	1,4	2,5	0,15	6	0,005	1000
270146/500		1,4	2,5	0,15	6	0,004	500
270148		1,4	2,5	0,15	10	0,007	1000
270148/500		1,4	2,5	0,15	10	0,006	500
270149		1,4	2,5	0,15	12	0,009	1000
270149/500		1,4	2,5	0,15	12	0,009	500
270150	1,5	1,7	2,8	0,15	7	0,005	1000
270150/500		1,7	2,8	0,15	7	0,005	500
270152		1,7	2,8	0,15	10	0,009	1000
270152/500		1,7	2,8	0,15	10	0,008	500
270154		1,7	2,8	0,15	12	0,012	1000
270154/500		1,7	2,8	0,15	12	0,009	500
270156		1,7	2,8	0,15	18	0,014	1000
270156/500		1,7	2,8	0,15	18	0,014	500
270158	2,5	2,5	3,4	0,15	7	0,008	1000
270158/500		2,5	3,4	0,15	7	0,010	500
270159		2,5	3,4	0,15	10	0,013	1000
270159/500		2,5	3,4	0,15	10	0,013	500
270160		2,5	3,4	0,15	12	0,012	1000
270160/500		2,5	3,4	0,15	12	0,011	500
270164	4	2,8	4,0	0,2	9	0,018	1000
270164/500		2,8	4,0	0,2	9	0,014	500
270166		2,8	4,0	0,2	12	0,019	1000
270166/500		2,8	4,0	0,2	12	0,018	500
270168		2,8	4,0	0,2	18	0,030	1000
270168/500		2,8	4,0	0,2	18	0,030	500
270170	6	3,5	4,7	0,2	10	0,020	250
270172		3,5	4,7	0,2	12	0,022	250
270174		3,5	4,7	0,2	15	0,034	250
270176		3,5	4,7	0,2	18	0,034	250
270178	10	4,5	5,8	0,2	12	0,028	250
270180		4,5	5,8	0,2	15	0,054	250
270182		4,5	5,8	0,2	18	0,068	250
270184	16	5,8	7,5	0,2	12	0,045	250
270186		5,8	7,5	0,2	15	0,057	250
270188		5,8	7,5	0,2	18	0,059	250
270190	25	7,3	9,5	0,2	12	0,058	250
270192		7,3	9,5	0,2	18	0,080	250
270194	35	8,3	11,0	0,2	18	0,114	100
270195		8,3	11,0	0,2	20	0,108	100
270196		8,3	11,0	0,2	22	0,100	100
270198		8,3	11,0	0,2	26	0,110	100



Конечные гильзы

- из электролитной меди, луженый
- Размеры согласно DIN 46228. Часть 1



Cu

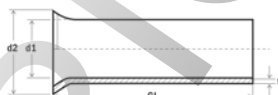

№ арт.	псп	d1	d2	s	GL	Kr/100	YE
270066	0,25	0,75	1,7	0,15	5	0,003	1000
270066/500		0,75	1,7	0,15	5	0,002	500
270068	0,34	0,85	1,8	0,15	5	0,003	1000
270068/500		0,85	1,8	0,15	5	0,001	500
270070	0,5	1,0	2,1	0,15	6	0,003	1000
270070/500		1,0	2,1	0,15	6	0,003	500
270072	0,75	1,2	2,3	0,15	6	0,003	1000
270072/500		1,2	2,3	0,15	6	0,003	500
270074		1,2	2,3	0,15	12	0,007	1000
270074/500		1,2	2,3	0,15	12	0,003	500
270076	1	1,4	2,5	0,15	6	0,004	1000
270077		1,7	4,0	0,15	8	0,005	1000
270078		1,4	2,5	0,15	10	0,007	1000
270078/500		1,4	2,5	0,15	10	0,003	500
270079		1,4	2,5	0,15	12	0,008	1000
270079/500		1,4	2,5	0,15	12	0,004	500
270080	1,5	1,7	2,8	0,15	7	0,006	1000
270082		1,7	2,8	0,15	10	0,009	1000
270082/500		1,7	2,8	0,15	10	0,005	500
270084		1,7	2,8	0,15	12	0,010	1000
270084/500		1,7	2,8	0,15	12	0,005	500
270086		1,7	2,8	0,15	18	0,010	1000
270086/500		1,7	2,8	0,15	18	0,010	500
270087		1,7	2,8	0,15	20	0,018	1000
270088	2,5	2,2	3,4	0,15	7	0,008	1000
270089		2,2	3,4	0,15	10	0,017	1000
270089/500		2,2	3,4	0,15	10	0,017	500
270090		2,2	3,4	0,15	12	0,011	1000
270090/500		2,2	3,4	0,15	12	0,011	500
270091		2,2	3,4	0,15	15	0,015	1000
270091/500		2,2	3,4	0,15	15	0,015	500
270092		2,2	3,4	0,15	18	0,023	1000
270092/500		2,2	3,4	0,15	18	0,023	500
270093		2,2	3,4	0,15	20	0,020	1000
270093/500		2,2	3,4	0,15	20	0,020	500
270094	4	2,8	4,0	0,2	9	0,015	1000
270096		2,8	4,0	0,2	12	0,020	1000
270097		2,8	4,0	0,2	15	0,024	1000
270098		2,8	4,0	0,2	18	0,030	1000
270100	6	3,5	4,7	0,2	10	0,020	250
270102		3,5	4,7	0,2	12	0,024	250
270104		3,5	4,7	0,2	15	0,031	250
270106		3,5	4,7	0,2	18	0,036	250
270107		3,5	4,7	0,2	20	0,040	250
270108	10	4,5	5,8	0,0	12	0,032	250
270110		4,5	5,8	0,2	15	0,039	250
270112		4,5	5,8	0,2	18	0,045	250
270114	16	5,8	7,5	0,2	12	0,044	250
270116		5,8	7,5	0,2	15	0,056	250
270118		5,8	7,5	0,2	18	0,068	250
270119		5,8	7,5	0,2	24	0,104	250
270120	25	7,3	9,5	0,2	12	0,063	250
270121		7,3	9,5	0,2	15	0,075	250
270122		7,3	9,5	0,2	18	0,085	250
270123		7,3	9,5	0,2	25	0,121	100
270124	35	8,3	11,0	0,2	18	0,112	100
270126		8,3	11,0	0,2	22	0,132	100
270128		8,3	11,0	0,2	25	0,143	100
270130		8,3	11,0	0,2	30	0,155	100
270131	50	10,3	13,0	0,3	22	0,202	100
270132	70	12,5	15,0	0,4	25	0,259	100
270134	95	14,5	17,0	0,4	30	0,500	50
270135	120	16,5	19,0	0,5	32	0,660	50
270136	150	18,5	21,0	0,5	38	0,529	50
270137	185	20,0	23,5	0,6	40	1,350	25



Втулочные наконечники, цветная серия согласно DIN

- Изолированы
- из электролитной меди, луженый
- Размеры согласно DIN 46228. Часть 1
- цветовой ряд I, французский



№ арт.	ПСР		d1	d2	s	Од	Д	Kr/100		УЕ
270800	0,5	белый	1,1	3,1	0,15	14,0	8	0,010		100
270800/25		белый	1,1	3,1	0,15	14,0	8	0,010		100
270801		белый	1,1	3,1	0,15	14,0	8	0,009		500
270802	0,75	серый	1,25	3,3	0,15	14,0	8	0,009		500
270803		серый	1,25	3,3	0,15	14,0	8	0,013		100
270803/25		серый	1,25	3,3	0,15	14,0	8	0,013		100
270804	1	красный	1,5	3,5	0,15	14,6	8	0,014		100
270804/25		красный	1,5	3,5	0,15	14,6	8	0,014		100
270805		красный	1,5	3,5	0,15	14,6	8	0,009		500
270806		красный	1,5	3,5	0,15	18,0	12	0,013		500
270807	1,5	черный	1,7	4,0	0,15	14,6	8	0,013		500
270808		черный	1,7	4,0	0,15	14,6	8	0,014		100
270808/25		черный	1,7	4,0	0,15	14,6	8	0,014		100
270809		черный	1,7	4,0	0,15	14,6	10	0,111		100
270810	2,5	синий	2,3	4,9	0,15	15,0	8	0,020		100
270810/25		синий	2,3	4,9	0,15	15,0	8	0,020		100
270811		синий	2,3	4,9	0,15	15,0	8	0,017		500
270812		синий	2,3	4,9	0,15	16,5	10	0,018		500
270813		синий	2,3	4,9	0,15	25,0	18	0,030		500
270814	4	серый	2,9	5,6	0,2	17,7	10	0,030		100
270814/25		серый	2,9	5,6	0,2	17,7	10	0,030		100
270815		серый	2,9	5,6	0,2	17,7	10	0,030		500
270816		серый	2,9	5,6	0,2	25,7	18	0,040		100
270818	6	желтый	3,6	7,0	0,2	20,0	12	0,045		100
270818/10		желтый	3,6	7,0	0,2	20,0	12	0,045		100
270820		желтый	3,6	7,0	0,2	26,0	18	0,055		100
270822	10	красный	4,6	8,4	0,2	21,5	12	0,057		100
270822/10		красный	4,6	8,4	0,2	21,5	12	0,057		100
270824		красный	4,6	8,4	0,2	27,5	18	0,072		100
270826	16	синий	6,0	9,6	0,2	22,2	12	0,082		100
270826/10		синий	6,0	9,6	0,2	22,2	12	0,082		100
270828		синий	6,0	9,6	0,2	28,2	18	0,103		100
270830	25	желтый	7,3	12,0	0,2	30,0	16	0,142		50
270830/5		желтый	7,3	12,0	0,2	30,0	16	0,142		100
270832		желтый	7,3	12,0	0,2	32,0	18	0,152		50
270834		желтый	7,3	12,0	0,2	36,0	22	0,168		50
270836	35	красный	8,3	13,5	0,2	30,0	16	0,168		50
270836/5		красный	8,3	13,5	0,2	30,0	16	0,168		100
270838		красный	8,3	13,5	0,2	32,0	18	0,178		50
270840		красный	8,3	13,5	0,2	39,0	25	0,218		50
270842	50	синий	10,3	15,0	0,3	36,0	20	0,344		50
270844		синий	10,3	15,0	0,3	40,0	25	0,404		50

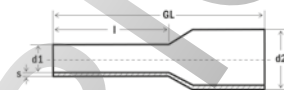

ROOS

Втулочные наконечники в ленточной упаковке, DIN 46228 P. 4

- Изолированы
- Медь/пластик, луженая поверхность

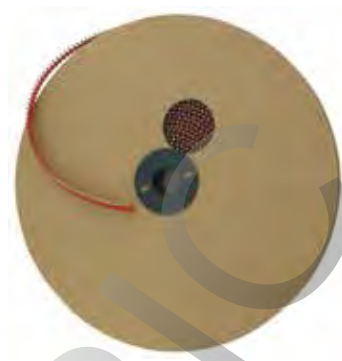

№ арт.	ПСП	Д	диаметр	Кг/100	УЕ
272250	0,5	белый	8	Ø 250 мм	0,010 3000
272254	0,75	серый	8	Ø 250 мм	0,030 3000
272260	1,0	красный	8	Ø 250 мм	0,010 3000
272264	1,5	черный	8	Ø 250 мм	0,010 2500
272268	2,5	синий	8	Ø 250 мм	0,010 1500

Втулочные наконечники в ленточной упаковке, DIN 46228 P. 4

- Изолированы
- Медь/пластик, луженая поверхность

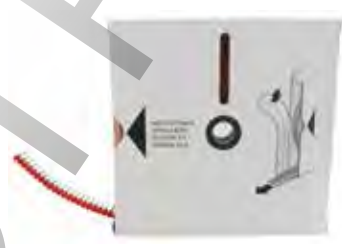

№ арт.	ПСП	Д	размеры катушки	Кг/100	УЕ
272280	0,5	белый	8	150x150x18 мм	0,070 1000
272284	0,75	серый	8	150x150x18 мм	0,100 1000
272290	1	красный	8	150x150x18 мм	0,120 1000
272294	1,5	черный	8	150x150x18 мм	0,120 1000
272298	2,5	синий	8	150x150x18 мм	0,140 500

ROSENLEITER



Втулочные наконечники, цветовой ряд I, (французский)

- Изолированы
- из электролитной меди, луженый
- Размеры согласно DIN 46228. Часть 1
- цветовой ряд I, французский



№ арт.	ПСР		d1	d2	s	Од	Д	Kr/100	УЕ
270014	0,25	желтый	0,8	2,3	0,15	10,4	6	0,005	100
270015		желтый	0,8	2,3	0,15	10,4	6	0,023	500
270016	0,34	зеленый	0,8	2,5	0,15	12,4	6	0,022	500
270800	0,5	белый	1,1	3,1	0,15	14,0	8	0,010	100
270801		белый	1,1	3,1	0,15	14,0	8	0,009	500
270021	0,75	синий	1,25	3,3	0,15	14,5	8	0,021	100
270022		синий	1,25	3,3	0,15	14,5	8	0,021	500
270804	1	красный	1,5	3,5	0,15	14,6	8	0,014	100
270805		красный	1,5	3,5	0,15	14,6	8	0,009	500
270808	1,5	черный	1,7	4,0	0,15	14,6	8	0,014	100
270027		черный	1,7	4,0	0,15	24,4	18	0,022	100
270028		черный	1,7	4,0	0,15	24,4	18	0,022	500
270029	2,5	серый	2,3	4,9	0,15	15,0	8	0,020	100
270030		серый	2,3	4,9	0,15	15,0	8	0,020	500
270031		серый	2,3	4,9	0,15	21,0	18	0,028	100
270032		серый	2,3	4,9	0,15	21,0	18	0,028	500
270033	4	оранжевый	2,9	5,6	0,2	17,7	10	0,029	100
270034		оранжевый	2,9	5,6	0,2	17,7	10	0,029	500
270036		оранжевый	2,9	5,6	0,2	25,7	18	0,040	100
270038	6	зеленый	3,6	7,0	0,2	20,0	12	0,043	100
270040		зеленый	3,6	7,0	0,2	26,0	18	0,065	100
270042	10	коричневый	4,6	8,4	0,2	21,5	12	0,046	100
270044		коричневый	4,6	8,4	0,2	27,5	18	0,073	100
270046	16	слоновая кость	6,0	9,6	0,2	24,2	12	0,081	100
270048		слоновая кость	6,0	9,6	0,2	28,2	18	0,103	100
270049	25	черный	7,3	12,0	0,2	30,0	16	0,070	50
270050		черный	7,3	12,0	0,2	32,0	18	0,079	50

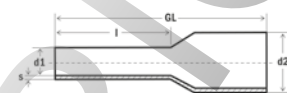

Втулочные наконечники, цветовой ряд II, (немецкий)

- Изолированы
- из электролитной меди, луженый
- цветовой ряд II, немецкий



№ арт.	ПСР		d1	d2	s	Од	Д	Kr/100	УЕ
270714	0,25	голубой	0,8	2,3	0,15	10,4	6	0,007	100
270715		голубой	0,8	2,3	0,15	10,4	6	0,005	500
270716	0,34	изумруд	0,8	2,5	0,15	10,4	6	0,005	500
270719	0,5	оранжевый	1,1	3,1	0,15	14,0	8	0,010	100
270720		оранжевый	1,1	3,1	0,15	14,0	8	0,009	500
270721	0,75	белый	1,25	3,3	0,15	14,6	8	0,012	100
270722		белый	1,25	3,3	0,15	14,6	8	0,011	500
270723	1	желтый	1,5	3,5	0,15	14,6	8	0,013	100
270724		желтый	1,5	3,5	0,15	14,6	8	0,011	500
270725	1,5	красный	1,7	4,0	0,15	14,6	8	0,015	100
270726		красный	1,7	4,0	0,15	14,6	8	0,013	500
270727		красный	1,7	4,0	0,15	24,4	18	0,023	100
270728		красный	1,7	4,0	0,15	24,4	18	0,023	500
270810	2,5	синий	2,3	4,9	0,15	15,0	8	0,020	100
270811		синий	2,3	4,9	0,15	15,0	8	0,017	500
270813		синий	2,3	4,9	0,15	25,0	18	0,030	500
270732		синий	2,3	4,9	0,15	25,0	18	0,030	500
270814	4	серый	2,9	5,6	0,2	17,7	10	0,030	100
270815		серый	2,9	5,6	0,2	17,7	10	0,030	500
270816		серый	2,9	5,6	0,2	25,7	18	0,040	100
270738	6	черный	3,6	7,0	0,2	20,0	12	0,050	100
270740		черный	3,6	7,0	0,2	26,0	18	0,062	100
270742	10	слоновая кость	4,6	8,4	0,2	21,5	12	0,066	100
270744		слоновая кость	4,6	8,4	0,2	27,5	18	0,081	100
270746	16	зеленый	6,0	9,6	0,2	22,2	12	0,080	100
270748		зеленый	6,0	9,6	0,2	28,2	18	0,104	100
270750	25	коричневый	7,3	11,2	0,2	29,0	16	0,132	50
270754	35	бежевый	8,3	12,7	0,2	30,0	16	0,170	50
270756		бежевый	8,3	12,7	0,2	39,0	25	0,400	25
270758	50	оливковый	10,3	15,0	0,3	36,4	20	0,328	25
270760		оливковый	10,3	15,0	0,3	41,0	25	0,300	25
270762	70	желтый	13,5	17,2	0,4	37,0	21	0,536	25

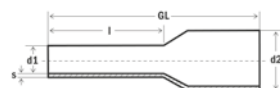

Втулочные наконечники для устойчивых к коротким замыканиям проводов

- для устойчивых к коротким замыканиям проводов с очень толстой изоляцией (NSFGAFEU)



№ арт.	псп		d1	d2	Д	Кг/100	УЕ
270900	1,5	черный	1,8	6,8	8	0,026	100
270902		черный	1,8	6,8	10	0,024	100
270904	2,5	синий	2,3	7,8	8	0,033	100
270906		синий	2,3	7,8	12	0,360	100
270908	4	серый	2,9	7,8	10	0,046	100
270910	6	желтый	3,8	7,3	12	0,062	100
270912	10	красный	4,5	9,8	12	0,081	100
270914	16	синий	6,0	12,2	12	0,107	100

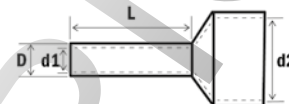

Двойные втулочные наконечники для двух проводов, DIN

- Отрезок трубы из электролитной меди
- луженый с помощью гальваники
- Пластиковый фланец из полипропилена
- устойчивый к нагреванию до 105°C

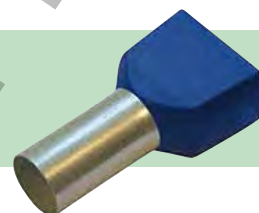

№ арт.	псп		d1	s	Од	Д	Кг/100	УЕ
270778	0,5	белый	1,5	0,15	15,0	8	0,011	100
270778/25		белый	1,5	0,15	15,0	8	0,011	100
270780	0,75	серый	1,8	0,15	15,0	8	0,013	100
270780/25		серый	1,8	0,15	15,0	8	0,013	100
270782		серый	1,8	0,15	17,0	10	0,014	100
270784	1	красный	2,05	0,15	15,0	8	0,014	100
270784/25		красный	2,05	0,15	15,0	8	0,014	100
270787		красный	2,05	0,15	17,0	10	0,015	100
270788	1,5	черный	2,3	0,15	16,0	8	0,017	100
270788/25		черный	2,3	0,15	16,0	8	0,017	100
270790		черный	2,3	0,15	20,0	12	0,022	100
270792	2,5	синий	2,9	0,2	18,5	10	0,029	100
270792/25		синий	2,9	0,2	18,5	10	0,029	100
270794		синий	2,9	0,2	21,5	13	0,033	100
270796	4	серый	3,8	0,2	23,0	12	0,049	100
270796/10		серый	3,8	0,2	23,0	12	0,049	100
270797	6	желтый	4,9	0,2	25,0	14	0,072	100
270797/10		желтый	4,9	0,2	25,0	14	0,072	100
270798	10	красный	6,5	0,2	26,0	14	0,090	100
270798/5		красный	6,5	0,2	26,0	14	0,090	100
270799	16	синий	8,3	0,2	31,0	16	0,078	50
270799/5		синий	8,3	0,2	31,0	16	0,078	100

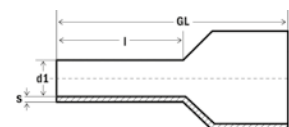

ROOS

Втулочные наконечники (изолированные конечные гильзы луженые)

Двойные втулочные наконечники

- Изолированы
- из электролитной меди, луженый
- Размеры согласно DIN 46228. Часть 1
- цветовой ряд I, французский

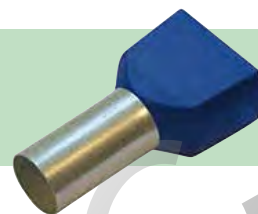

№ арт.	ПСП		d1	s	Од	Д	Кг/100		УЕ
273350	0,5	оранжевый	1,5	0,15	15,0	8	0,031		100
273352	0,75	белый	1,8	0,15	15,0	8	0,031		100
273354		белый	1,8	0,15	17,0	10	0,031		100
273356	1	желтый	2,05	0,15	15,0	8	0,031		100
273358		желтый	2,05	0,15	17,0	12	0,031		100
273360	1,5	красный	2,3	0,15	16,0	8	0,031		100
273362		красный	2,3	0,15	20,0	12	0,031		100
273392	2,5	синий	2,9	0,2	18,5	10	0,029		100
273394		синий	2,9	0,2	21,5	13	0,029		100
273396	4	серый	3,8	0,2	23,0	12	0,049		100
273364	6	черный	4,9	0,2	25,0	14	0,031		100
273366	10	слоновая кость	6,5	0,2	26,0	14	0,031		100
273368	16	зеленый	8,3	0,2	31,0	16	0,031		50

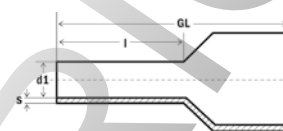

Коробка, пустая



№ арт.	кг	УЕ
270870	0,049	5

Ассортимент втулочных наконечников

Содержимое: луженые конечные гильзы
 700 штук по 0,5 мм², арт. 270070
 1000 штук по 0,75 мм², арт. 270072
 800 штук по 1,0 мм², арт. 270076
 500 штук по 1,5 мм², арт. 270080
 450 штук по 2,5 мм², арт. 270088

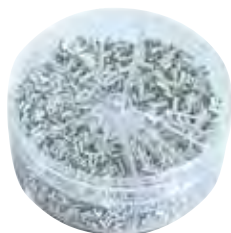

№ арт.	кг	УЕ
270217	0,240	1

Ассортимент втулочных наконечников

Содержимое: луженые конечные гильзы
 200 штук по 4 мм², арт. 270094
 100 штук по 6,0 мм², арт. 270102
 50 штук по 10,0 мм², арт. 270108
 50 штук по 16,0 мм², арт. 270114



№ арт.	кг	УЕ
270218	0,158	1

Ассортимент втулочных наконечников DIN

Содержимое: цветовой ряд III, серия DIN
 50 штук белые по 0,5 мм², арт. 270800
 100 штук серые по 0,75 мм², арт. 270802
 100 штук красные по 1,0 мм², арт. 270804
 100 штук черные по 1,5 мм², арт. 270807
 50 штук синие по 2,5 мм², арт. 270810



№ арт.	кг	УЕ
270854	0,090	1

Ассортимент втулочных наконечников DIN

Содержимое: цветовой ряд III, серия DIN
 50 штук серые по 4 мм², арт. 270815
 20 штук желтые по 6 мм², арт. 270818
 20 штук красные по 10 мм², арт. 270822
 10 штук синие по 16 мм², арт. 270826



№ арт.	кг	УЕ
270858	0,089	1

Ассортимент втулочных наконечников (DIN)

Содержимое:
 50 штук по серые, 0,75 мм², арт. 270780
 50 штук по красные, 1,0 мм², арт. 270784
 50 штук по черные, 1,5 мм², арт. 270788
 50 штук по синие, 2,5 мм², арт. 270792



№ арт.	кг	УЕ
270795	0,080	1

Ассортимент втулочных наконечников

Содержимое: цветовой ряд II
 50 штук оранжевые по 0,5 мм², арт. 270719
 100 штук серые по 0,75 мм², арт. 270721
 100 штук желтые по 1,0 мм², арт. 270723
 100 штук красные по 1,5 мм², арт. 270725
 50 штук синие по 2,5 мм², арт. 270810



№ арт.	кг	УЕ
270852	0,089	1

Ассортимент втулочных наконечников

Содержимое: цветовой ряд II
 50 штук серые по 4 мм², арт. 270814
 20 штук черные по 6 мм², арт. 270738
 20 штук слоновой кости по 10 мм², арт. 270742
 10 штук зеленый по 16 мм², арт. 270746



№ арт.	кг	УЕ
270856	0,087	1

Ассортимент втулочных наконечников

Содержимое: цветовой ряд I
 50 штук белые по 0,5 мм², арт. 270800
 100 штук синие по 0,75 мм², арт. 270021
 100 штук красные по 1,0 мм², арт. 270804
 100 штук черные по 1,5 мм², арт. 270808
 50 штук серые по 2,5 мм², арт. 270029



№ арт.	кг	УЕ
270850	0,090	1



Ящик пенального типа с концевыми гильзами согласно DIN

Подвижное прозрачное покрытие позволяет осуществлять быстрый доступ и препятствуют перемешиванию содержимого.

Особенности продукта:

удобный ящик из пластика с европерфорацией, с 5 отделениями, прослой доступ благодаря подвижному покрытию, нет перемешивания содержимого.
Размеры: 165 x 58 x 38 см (Д x Ш x В)

Содержимое:

- 50 штук белые по 0,5 мм², арт. 270800
- 100 штук серые по 0,75 мм², арт. 270802
- 100 штук красные по 1,0 мм², арт. 270804
- 100 штук черные по 1,5 мм², арт. 270807
- 50 штук синие по 2,5 мм², арт. 270810



№ арт.	кг	УЕ
270864	0,109	1

Ящик пенального типа с двойными концевыми гильзами

Содержимое:

- 50 штук белые по 2 x 0,5 мм², арт. 270778
- 50 штук серые по 2 x 0,75 мм², арт. 270780
- 50 штук красные по 2 x 1,0 мм², арт. 270784
- 50 штук черные по 2 x 1,5 мм², арт. 270788
- 25 штук синие по 2 x 2,5 мм², арт. 270792



№ арт.	кг	УЕ
270866	0,104	1

Набор конечных гильз, лужённых, неизолированных с клещами

Содержимое: 5.000 неизолированных оконцовочных гильз, 1 клещи для обжима (арт. 210824), зона обжима 0,75 - 16,0 мм², в пластиковой ассортиментной коробке 420 x 350 x 60 мм.

- 1000 неизолированных оконцовочных гильз 6/0,75, арт. 270072
- 1000 неизолированных оконцовочных гильз 6/1,0, арт. 270076
- 1000 неизолированных оконцовочных гильз 7/1,5, арт. 270080
- 500 неизолированных оконцовочных гильз 7/2,5, арт. 270088
- 500 неизолированных оконцовочных гильз 9/4,0, арт. 270094
- 500 неизолированных оконцовочных гильз 10/6,0, арт. 270100
- 250 неизолированных оконцовочных гильз 18/10,0, арт. 270112
- 250 неизолированных оконцовочных гильз 18/16,0, арт. 270118



№ арт.	Содержимое:	кг	УЕ
270039	5000	2,580	1

Набор оконцовочных гильз, лужённых, неизолированных

Содержимое: 4.500 неизолированных оконцовочных гильз, 1 клещи для обжима (арт. 210763), зона обжима 0,5 - 4,0 мм², в пластиковой ассортиментной коробке 420 x 350 x 60 мм.

- 1000 неизолированных оконцовочных гильз 6/0,75, арт. 270072
- 1000 неизолированных оконцовочных гильз 6/1,0, арт. 270076
- 1000 неизолированных оконцовочных гильз 7/1,5, арт. 270080
- 500 неизолированных оконцовочных гильз 7/2,5, арт. 270088
- 500 неизолированных оконцовочных гильз 9/4,0, арт. 270094
- 500 неизолированных оконцовочных гильз 10/6,0, арт. 270100



№ арт.	Содержимое:	кг	УЕ
270041	4500	2,500	1

Набор оконцовочных гильз цветовой серии DIN

Содержимое: 5.100 изолированные оконцовочные гильзы по стандарту DIN, 1 клещи для обжима (арт. 210804), зона обжима 0,08 - 10 мм², в пластиковой ассортиментной коробке 420 x 350 x 60 мм.

- 100 двойные оконцовочные гильзы 8 0,5 белый 270778
- 100 двойные оконцовочные гильзы 8 0,75 серый 270780
- 100 двойные оконцовочные гильзы 8 1 красный 270784
- 100 двойные оконцовочные гильзы 8 1,5 чёрный 270788
- 100 двойные оконцовочные гильзы 10 2,5 синий 270792
- 100 двойные оконцовочные гильзы 12 4,0 серый 270796
- 100 двойные оконцовочные гильзы 14 6,0 жёлтый 270797
- 500 изолированные оконцовочные гильзы 8 0,5 белый 270801
- 500 изолированные оконцовочные гильзы 8 0,75 серый 270802
- 1.000 изолированные оконцовочные гильзы 8 1 красный 270805
- 1.000 изолированные оконцовочные гильзы 8 1,5 чёрный 270807
- 500 изолированные оконцовочные гильзы 8 2,5 синий 270811
- 500 изолированные оконцовочные гильзы 10 4 серый 270815
- 200 изолированные оконцовочные гильзы 12 6 жёлтый 270818
- 200 изолированные оконцовочные гильзы 12 10 красный 270822



№ арт.	Содержимое:	тип	кг	УЕ
270888	5100	DIN	2,150	1
270890	5100	II	2,150	1

Набор изол. конечных гильз (DIN, I, II) с клещами

Содержимое: 5.300 изолированные оконцовочные гильзы клещи для обжима (арт. 210842), зона обжима 1 – 10 мм², в пластиковой ассортиментной коробке 420 x 350 x 60 мм.

- 1.000 изолированные оконцовочные гильзы 8/1, красный, арт. 270805
- 1.000 изолированные оконцовочные гильзы 8/1,5, чёрный, арт. 270807
- 1.000 изолированные оконцовочные гильзы 8/2,5, синий, арт. 270811
- 500 изолированные оконцовочные гильзы 10/4, серый, арт. 270815
- 200 изолированные оконцовочные гильзы 12/6, жёлтый, арт. 270818
- 200 изолированные оконцовочные гильзы 12/10, красный, арт. 270822
- 500 изолированные оконцовочные гильзы 12/1, красный, арт. 270806
- 300 изолированные оконцовочные гильзы 18/1,5, чёрный, арт. 270027
- 250 изолированные оконцовочные гильзы 18/2,5, синий, арт. 270813
- 200 изолированные оконцовочные гильзы 18/4, серый, арт. 270816
- 100 изолированные оконцовочные гильзы 18/6, жёлтый, арт. 270820
- 50 изолированные оконцовочные гильзы 18/10, красный, арт. 270824



№ арт.	Содержимое:	тип	кг	УЕ
270891	5300	DIN	2,100	1
270892	5300	I	2,100	1
270893	5300	II	2,100	1

Ассортиментная коробка Combi-Crimp DIN (комбинированный обжим по стандарту DIN)

Содержимое: 1 обжимной инструмент (210784) для изолированных сжимающих кабельных наконечников 0,5 - 2,5 мм² и концевых гильз 0,5 - 6 мм², 2.700 изолированных концевых гильз, 1.100 изолированных сжимающих соединителей в пластиковом чемодане 420 x 350 x 60 мм.

- 500 изолированные оконцовочные гильзы 0,5/8, белый, арт. 270801
- 500 изолированные оконцовочные гильзы 0,75/8, серый, арт. 270802
- 500 изолированные оконцовочные гильзы 1/8, красный, арт. 270805
- 500 изолированные оконцовочные гильзы 1,5/8, чёрный, арт. 270807
- 500 изолированные оконцовочные гильзы 2,5/8, синий, арт. 270811
- 100 изолированные оконцовочные гильзы 4/10, серый, арт. 270814
- 100 изолированные оконцовочные гильзы 6/12, жёлтый, арт. 270818
- 200 стыковые соединители, изолированные 0,25-1,5, арт. 260350
- 200 стыковые соединители, изолированные 1,5-2,5, арт. 260352
- 100 плоские втычные контакты, изолированные 0,25-1,5/6,3x0,8, арт. 260392
- 100 плоские втычные контакты, изолированные 1,5-2,5/6,3x0,8, арт. 260394
- 100 кольцевые кабельные наконечники, изолированные 0,25-1,5, M5, арт. 260258
- 100 кольцевые кабельные наконечники, изолированные 1,5-2,5, M4, арт. 260270
- 100 кольцевые кабельные наконечники, изолированные 1,5-2,5, M5, арт. 260272
- 100 кольцевые кабельные наконечники, изолированные



№ арт.	Содержимое:	тип	кг	УЕ
270895	3800	DIN	4,300	1
270896	3800	I	4,300	1
270897	3800	II	4,300	1

Набор изол. конечных гильз (DIN)

Содержимое: 4.700 изолированные оконцовочные гильзы, серии DIN, в пластиковой ассортиментной коробке 420 x 350 x 60 мм.

- 100 двойные оконцовочные гильзы 8/0,5, белый, арт. 270778
- 100 двойные оконцовочные гильзы 8/0,75, серый, арт. 270780
- 100 двойные оконцовочные гильзы 8/1, красный, арт. 270784
- 100 двойные оконцовочные гильзы 8/1,5, чёрный, арт. 270788
- 100 двойные оконцовочные гильзы 10/2,5, синий, арт. 270792
- 100 двойные оконцовочные гильзы 12/4, серый, арт. 270796
- 100 двойные оконцовочные гильзы 14/6, жёлтый, арт. 270797
- 100 двойные оконцовочные гильзы 14/10, красный, арт. 270798
- 500 изолированные оконцовочные гильзы 8/0,5, белый, арт. 270801
- 500 изолированные оконцовочные гильзы 8/0,75, серый, арт. 270802
- 500 изолированные оконцовочные гильзы 8/1, красный, арт. 270805
- 1000 изолированные оконцовочные гильзы 8/1,5, чёрный, арт. 270807
- 500 изолированные оконцовочные гильзы 8/2,5, синий, арт. 270811
- 500 изолированные оконцовочные гильзы 10/4, серый, арт. 270815
- 200 изолированные оконцовочные гильзы 10/6, жёлтый, арт. 270818
- 200 изолированные оконцовочные гильзы 12/10, красный, арт. 270822



№ арт.	Содержимое:	кг	УЕ
270899	4700	2,150	1

Набор изол. конечных гильз (DIN) с клещами

Содержимое: 1.150 изолированные оконцовочные гильзы по стандарту DIN, клещи для обжима (арт. 210824), зона обжима 0,75 - 16,0 мм², в пластиковой ассортиментной коробке 420 x 350 x 60 мм.

- 200 изолированные оконцовочные гильзы 8/0,75, серый, арт. 270803
- 200 изолированные оконцовочные гильзы 8/1, красный, арт. 270804
- 200 изолированные оконцовочные гильзы 8/1,5, чёрный, арт. 270808
- 200 изолированные оконцовочные гильзы 8/2,5, синий, арт. 270810
- 100 изолированные оконцовочные гильзы 10/4, серый, арт. 270814
- 100 изолированные оконцовочные гильзы 12/6, жёлтый, арт. 270818
- 100 изолированные оконцовочные гильзы 18/10, красный, арт. 270824
- 50 изолированные оконцовочные гильзы 18/16, синий, арт. 270828



№ арт.	Содержимое:	тип	кг	УЕ
270882/DIN	1150	DIN	1,740	1
270882	1150	I	1,700	1
270894	1150	II	2,150	1

Оконцовочные гильзы SysCon & 210804 SysCon

Комплектация: 4100 изолированных оконцовочных гильз

1	220370	Коробка из АБС-пластика „SysCon S“		
1	220375	Ассортиментная вставка „SysCon“		
1	220399	Пенистая вставка „SysCon“ 400 x 300 x 10 мм		
1	210804	Клещи для обжима оконцовочных гильз 0,08 – 10 мм ²		
1000	270805	Оконцовочные гильзы, красный	1/8	
1000	270802	Оконцовочные гильзы, серый	0,75/8	
500	270807	Оконцовочные гильзы, черный	1,5/8	
500	270811	Оконцовочные гильзы, синий	2,5/8	
500	270815	Оконцовочные гильзы, серый	4/10	
100	270818	Оконцовочные гильзы, желтый	6/12	
200	270788	Двойные оконцовочные гильзы, черный	1,5/8	
200	270792	Двойные оконцовочные гильзы, синий	2,5/10	
100	270796	Двойные оконцовочные гильзы, серый	4,0/12	

Оконцовочные гильзы SysCon & 210842 SysCon

Комплектация: 4950 изолированных оконцовочных гильз

1	220370	Коробка из АБС-пластика „SysCon S“		
1	220399	Пенистая вставка „SysCon“ 400 x 300 x 10 мм		
1	220375	Ассортиментная вставка „SysCon“		
1	210842	Клещи для обжима оконцовочных гильз 1 – 10 мм ²		
1000	270805	Оконцовочные гильзы, красный	1/8	
1000	270807	Оконцовочные гильзы, черный	1,5/8	
1000	270811	Оконцовочные гильзы, синий	2,5/8	
500	270815	Оконцовочные гильзы, серый	4/10	
200	270818	Оконцовочные гильзы, желтый	6/12	
200	270822	Оконцовочные гильзы, красный	10/12	
500	270806	Оконцовочные гильзы, красный	1/12	
300	270027	Оконцовочные гильзы, черный	1,5/18	
250	270813	Оконцовочные гильзы, синий	2,5/18	



№ арт.	Содержимое:	кг	УЕ
220382	4100	4,300	1

№ арт.	Содержимое:	кг	УЕ
220390	4950	4,300	1



Изолированные сжимающие
кабельные наконечники



haupa®

... решения которые убеждают

INFO

Признаки качества

Высокая производительность при подключении кабелей и надежность соединений – вот только некоторые преимущества соединительных систем HAUPA.

Разнообразие

Полноценный ассортимент разнообразных насечных соединителей учитывает все технологии соединения и отвечает самым высоким требованиям.

Материал

Высокая электропроводность и хорошие механические свойства продукции гарантированы за счет чистоты используемой меди (до 99,9%).

Термообработка

Чтобы обеспечить оптимальную гибкость материала в процессе насечки, все соединители подвергаются термической обработке (управляемое охлаждение, контроль температуры).

Обработка поверхностей

С помощью специального метода электролиза насечные соединители покрываются слоем олова. Благодаря этому удается достичь наилучшего сцепления олова с поверхностью соединителя и снижения электрического сопротивления до минимума. Кроме того, обеспечивается максимальная защита изделия от коррозии.

Изоляция

Стандартные модели изготавливаются с изоляцией из самозатухающего ПВХ или нейлона, цвета соответствуют действующим международным стандартам. Высокое качество изоляционных материалов, которые используются для всех насечных соединителей, позволяет обеспечить максимальный уровень сопротивления в процессе насечки без повреждения изоляции.

Самозатухающий ПВХ по UL 94-V0
 Диапазоны температур по UL 486 A.
 Изоляция из ПВХ: 75 °C
 Изоляция из нейлона: 105 °C

Изолирующая гильза Easy Entry

1. Гильза из меди высокой чистоты
2. Электролитическое оловянное покрытие
3. Термообработка
4. Внутренние канавки для значительного тянущего усилия и наилучшие показатели электропроводности
5. Изоляция Easy Entry: изолирующая гильза в форме воронки
6. Ограничитель кабеля
7. Медная гильза Easy Entry: легкое введение кабеля без проворачивания жилы и повреждения

Изолирующая гильза в форме воронки

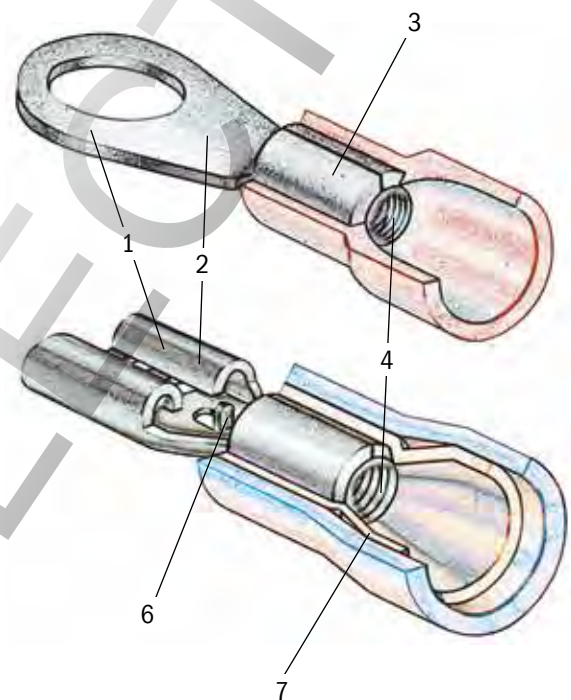

Underwriters Laboratories Inc.
 Listed File E338116, E336314

Кабельные наконечники с кольцом DIN 46237

• из электролитной меди, луженый, спаянно • ПВХ изоляция, с расширенной изолирующей гильзой, пригодна для согласованных проводов • Easy Entry



№ арт.	псп	M	d2	d1	d4	s1	A	Од	E	B	Kr/100	УЕ	УЕ
260250	0,5-1,0	2,5	2,6	1,95	4,2	0,8	10,4	22,2	8,6	8,0	0,710	500	100
260252		3	3,2	1,95	4,2	0,8	10,4	15,4	4,4	5,5	0,072	500	100
260254		3,5	3,6	1,95	4,2	0,8	10,4	22,2	7,8	8,0	0,065	500	100
260256		4	4,2	1,95	4,2	0,8	10,4	22,0	7,5	8,0	0,079	500	100
260256/10		4	4,2	1,95	4,2	0,8	10,4	22,0	7,5	8,0	0,096	100	100
260258		5	5,2	1,95	4,2	0,8	10,4	22,4	8,0	8,0	0,096	500	100
260258/10		5	5,2	1,95	4,2	0,8	10,4	22,4	8,0	8,0	0,096	100	100
260260		6	6,2	1,95	4,2	0,8	10,4	23,7	8,6	10,0	0,106	500	100
260262		8	8,3	1,95	4,2	0,8	10,4	30,0	12,6	14,0	0,136	500	100
260264		10	10,4	1,95	4,2	0,8	10,4	30,0	12,8	14,0	0,190	500	100
260267	1,5-2,5	3	3,2	2,45	4,8	0,8	11,0	18,5	4,3	6,4	0,078	500	100
260268		3,5	3,7	2,45	4,8	0,8	11,0	23,0	8,0	8,0	0,078	500	100
260270		4	4,2	2,45	4,8	0,8	11,0	23,0	8,0	8,0	0,092	500	100
260270/10		4	4,2	2,45	4,8	0,8	11,0	23,0	8,0	8,0	0,092	100	100
260272		5	5,2	2,45	4,8	0,8	11,0	26,0	9,8	10,0	0,111	500	100
260272/10		5	5,2	2,45	4,8	0,8	11,0	26,0	9,8	10,0	0,111	100	100
260274		6	6,2	2,45	4,8	0,8	11,0	28,0	11,7	11,0	0,123	500	100
260274/10		6	6,2	2,45	4,8	0,8	11,0	28,0	11,7	11,0	0,123	100	100
260276		8	8,2	2,45	4,8	0,8	11,0	33,0	14,5	15,0	0,147	500	100
260278		10	10,5	2,45	4,8	0,8	11,0	33,0	14,5	15,0	0,200	500	100
260282	4-6	3,5	3,7	3,5	6,6	1,0	14,0	26,5	8,4	8,0	0,163	500	100
260284		4	4,2	3,5	6,6	1,0	14,0	26,5	8,4	8,0	0,168	500	100
260286		5	5,2	3,5	6,6	1,0	14,0	29,6	10,2	10,0	0,186	500	100
260288		6	6,2	3,5	6,6	1,0	14,0	30,6	11,0	11,0	0,196	500	100
260288/10		6	6,2	3,5	6,6	1,0	14,0	30,6	11,0	11,0	0,196	100	100
260290		8	8,2	3,5	6,6	1,0	14,0	37,0	15,3	15,0	0,243	500	100
260290/10		8	8,2	3,5	6,6	1,0	14,0	37,0	15,3	15,0	0,243	100	100
260292		10	10,5	3,5	6,6	1,0	14,0	40,0	16,5	19,0	0,299	500	100

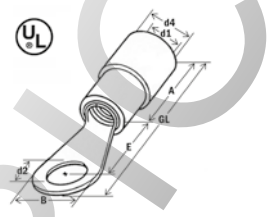

Кабельные наконечники с вилкой DIN 46237

• из электролитной меди, луженый, спаянно • ПВХ изоляция, с расширенной изолирующей гильзой, пригодна для согласованных проводов • Easy Entry



№ арт.	псп	M	d2	d1	d4	s1	A	Од	E	B	Kr/100	УЕ	УЕ
260300	0,5-1,0	3	3,2	1,95	4,2	0,8	10,4	20,0	6,7	5,6	0,065	500	100
260302		3,5	3,7	1,95	4,2	0,8	10,4	19,4	6,5	6,5	0,065	500	100
260304		4	4,2	1,95	4,2	0,8	10,4	20,9	6,3	6,4	0,070	500	100
260306		5	5,2	1,95	4,2	0,8	10,4	21,2	8,0	8,0	0,092	500	100
260308		6	6,2	1,95	4,2	0,8	10,4	22,4	8,3	9,2	0,101	500	100
260310	1,5-2,5	3	3,2	2,45	4,8	0,8	11,0	23,0	8,4	5,6	0,079	500	100
260312		3,5	3,7	2,45	4,8	0,8	11,0	20,3	5,3	6,6	0,085	500	100
260314		4	4,2	2,45	4,8	0,8	11,0	20,3	5,3	6,6	0,084	500	100
260316		5	5,2	2,45	4,8	0,8	11,0	25,0	9,5	9,1	0,109	500	100
260318		6	6,3	2,45	4,8	0,8	11,0	27,0	11,2	10,0	0,118	500	100
260320	4,0-6,0	4	4,2	3,5	6,6	1,0	14,0	26,0	7,2	8,1	0,116	500	100
260322		5	5,2	3,5	6,6	1,0	14,0	28,5	10,5	9,0	0,179	500	100
260324		6	6,3	3,5	6,6	1,0	14,0	29,5	11,0	11,0	0,188	500	100
260326		8	8,2	3,5	6,6	1,0	14,0	35,2	15,0	15,2	0,229	500	100
260328		10	10,5	3,5	6,6	1,0	14,0	38,0	16,6	19,0	0,291	500	100

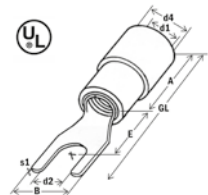

Плоские штифты DIN 46231

• из электролитной меди, луженый, спаянно • ПВХ изоляция, с расширенной изолирующей гильзой, пригодна для согласованных проводов • Easy Entry



№ арт.	псп	d1	d4	A	Од	E	B	Kr/100	УЕ	УЕ
260330	0,5-1,0	1,7	4,2	10,4	19,4	9,0	2,8	0,058	500	100
260331		1,7	4,2	10,4	24,9	14,5	3,0	0,070	500	100
260332	1,5-2,5	2,3	4,8	10,4	19,4	9,0	2,8	0,066	500	100
260333		2,3	4,8	10,4	26,4	16,0	2,8	0,080	500	100
260334	4,0-6,0	3,4	6,8	13,5	23,5	10,0	2,8	0,120	500	100
260335		3,4	6,8	13,5	31,7	18,2	4,5	0,170	500	100

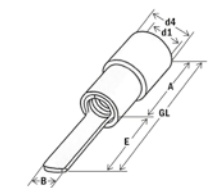

Стыковые соединители

• из электролитной меди, луженый • ПВХ изоляция, с расширенной изолирующей гильзой, пригодна для согласованных проводов • Easy Entry



№ арт.	псп	d1	d4	A	Од	Кг/100	УЕ	УЕ
260350	0,5-1,0	1,7	4,0	15	22,7	0,110	500	100
260350/10			4,0	15	22,7	0,110	100	100
260352	1,5-2,5	2,3	4,5	15	22,7	0,130	500	100
260352/10			4,5	15	22,7	0,130	100	100
260354	4,0-6,0	3,4	6,8	15	26,7	0,230	500	100
260354/10			6,8	15	26,7	0,230	100	100

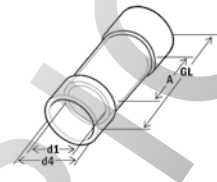

Параллельные соединители

• из электролитной меди, луженый • ПВХ изоляция, с расширенной изолирующей гильзой, пригодна для согласованных проводов • Easy Entry



№ арт.	псп	d1	d4	A	Од	Кг/100	УЕ	УЕ
260360	0,5-1,0	1,7	4,0	8,0	16,0	0,060	500	100
260362	1,5-2,5	2,3	4,5	8,0	16,0	0,080	500	100
260364	4,0-6,0	3,4	6,8	8,0	20,5	0,140	500	100

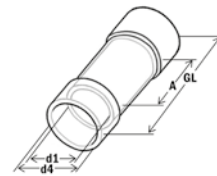

Круглые штифты

• из электролитной меди, луженый • ПВХ изоляция, с расширенной изолирующей гильзой, пригодна для согласованных проводов • Easy Entry



№ арт.	псп	d1	d4	A	Од	E	B	Кг/100	УЕ	УЕ
260370	0,5-1,0	1,95	4,20	10,4	22,4	12,0	1,8	0,070	500	100
260371		1,95	4,20	10,4	20,0	9,0	1,8	0,060	500	100
260372	1,5-2,5	2,45	4,8	11,0	23,0	12,0	1,8	0,080	500	100
260373		2,45	4,8	11,0	20,0	9,0	1,8	0,070	500	100
260374	4,0-6,0	3,5	6,6	14,0	28,0	14,0	2,6	0,170	500	100
260376	10	4,5	8,3	21,5	38,0	15,0	4,0	0,300	500	100

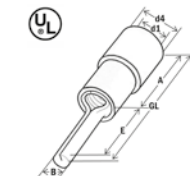

Плоские штепсельные гильзы

• Латунь, луженая, изоляция из ПВХ
• со сводной от вибрации медной гильзой • Easy Entry



№ арт.	псп	шт.разм.	d1	A	Од	c	B	материал	Кг/100	УЕ	УЕ
260380	0,5-1,0	2,8x0,5	3,5	9,5	17,9	6,4	3,2	ПВХ	0,070	500	100
260382		2,8x0,8	3,5	9,5	17,9	6,4	3,2	ПВХ	0,070	500	100
260384		4,8x0,5	3,5	9,5	18,7	6,0	5,0	ПВХ	0,080	500	100
260386		4,8x0,8	3,5	9,5	18,7	6,0	5,0	ПВХ	0,080	500	100
260400		5,2x0,8	3,5	9,5	18,7	6,4	5,5	ПВХ	0,090	500	100
260392		6,3x0,8	3,5	9,5	20,5	7,8	6,6	ПВХ	0,100	500	100
260392/10		6,3x0,8	3,5	9,5	20,5	7,8	6,6	ПВХ	0,100	100	100
260388	1,5-2,5	4,8x0,5	4,3	9,5	18,7	6,0	5,0	ПВХ	0,090	500	100
260390		4,8x0,8	4,3	9,5	18,7	6,0	5,0	ПВХ	0,090	500	100
260402		5,2x0,8	4,3	9,5	18,7	6,4	5,5	ПВХ	0,090	500	100
260394		6,3x0,8	4,3	9,5	20,5	7,8	6,6	ПВХ	0,120	500	100
260394/10		6,3x0,8	4,3	9,5	20,5	7,8	6,6	ПВХ	0,120	100	100
260396	4,0-6,0	6,3x0,8	6,2	13,5	24,5	7,8	6,6	ПВХ	0,190	500	100
260396/10		6,3x0,8	6,2	13,5	24,5	7,8	6,6	ПВХ	0,190	100	100
260404		9,8x1,1	6,2	13,5	29,2	12,0	10,0	ПВХ	0,260	500	100

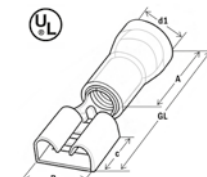

Плоские штепсельные гильзы с отпайкой

- Латунь, луженая, изоляция из ПВХ
- со сводной от вибрации медной гильзой • Easy Entry



№ арт.	ПСП	шт.разм.	d1	A	Од	A1	A2	B	B2	материал	Кг/100	УЕ	УЕ
260410	0,5-1,0	6,3x0,8	3,5	9,5	22,2	6,6	6,3	7,8	8,0	ПВХ	0,140	500	100
260412	1,5-2,5	6,3x0,8	4,3	9,5	22,2	6,8	6,3	7,8	8,0	ПВХ	0,150	500	100
260411	4,0-6,0	6,3x0,8	4,3	9,5	22,2	6,8	6,3	7,8	8,0	ПВХ	0,280	500	100

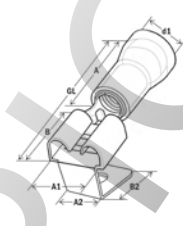

Плоские штепсельные гильзы, изолированные

- Латунь, луженая, изоляция из ПВХ
- со сводной от вибрации медной гильзой • Easy Entry



№ арт.	ПСП	шт.разм.	d1	A	Од	с	B	материал	Кг/100	УЕ	УЕ
260414	0,5-1,0	6,3x0,8	2,7	11,0	22,0	6,8	6,6	ПВХ	0,129	500	100
260414/10		6,3x0,8	2,7	11,0	22,0	6,8	6,6	ПВХ	0,129	100	100
260415		4,8x0,8	2,7	11,0	20,0	6,0	5,0	ПВХ	0,100	500	100
260416	1,5-2,5	6,3x0,8	3,2	11,0	22,0	6,8	6,6	ПВХ	0,130	500	100
260416/10		6,3x0,8	3,2	11,0	22,0	6,8	6,6	ПВХ	0,130	100	100
260417		4,8x0,8	3,2	11,0	20,0	6,0	5,0	ПВХ	0,110	500	100
260418	4,0-6,0	6,3x0,8	3,8	14,0	25,0	6,8	6,6	ПВХ	0,220	500	100

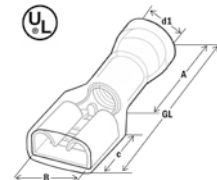

Плоский штекер

- Латунь, луженая, изоляция из ПВХ
- со сводной от вибрации медной гильзой • Easy Entry



№ арт.	ПСП	шт.разм.	d1	A	Од	с	B	материал	Кг/100	УЕ	УЕ
260510	0,5-1,0	2,8x0,5	3,8	10,5	19,2	6,5	2,8	ПВХ	0,060	500	100
260512		2,8x0,8	3,8	10,5	19,2	6,5	2,8	ПВХ	0,065	500	100
260514		4,8x0,5	3,8	10,5	19,2	6,5	4,8	ПВХ	0,075	500	100
260516		4,8x0,8	3,8	10,5	19,2	6,7	4,8	ПВХ	0,080	500	100
260422		6,3x0,8	3,5	10,0	20,5	7,7	6,3	ПВХ	0,090	500	100
260422/10		6,3x0,8	3,5	10,0	20,5	7,7	6,3	ПВХ	0,090	100	100
260518	1,5-2,5	4,8x0,5	3,8	10,5	19,2	6,5	4,8	ПВХ	0,085	500	100
260520		4,8x0,8	3,8	10,5	19,2	6,7	4,8	ПВХ	0,090	500	100
260424		6,3x0,8	4,0	10,0	20,5	7,7	6,3	ПВХ	0,100	500	100
260424/10		6,3x0,8	4,0	10,0	20,5	7,7	6,3	ПВХ	0,100	100	100
260426	4,0-6,0	6,3x0,8	5,5	13,5	24,5	7,7	6,3	ПВХ	0,180	500	100
260426/10		6,3x0,8	5,5	13,5	24,5	7,7	6,3	ПВХ	0,180	100	100

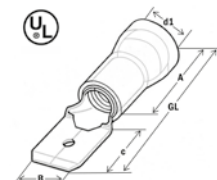

Круглый штекер

- из электролитной меди, луженый • ПВХ изоляция, с расширенной изолирующей гильзой, пригодна для согласованных проводов • Easy Entry



№ арт.	ПСП	шт.разм.	d1	A	Од	с	B	материал	Кг/100	УЕ	УЕ
260446	0,5-1,0	4 мм	3,5	9,5	20,2	8,7	4,0	ПВХ	0,090	500	100
260448	1,5-2,5	5 мм	4,3	9,5	20,7	8,7	5,0	ПВХ	0,110	500	100
260449		4 мм	4,3	9,5	20,2	8,7	4,0	ПВХ	0,100	500	100
260450	4,0-6,0	5 мм	6,5	13,5	25,0	10,0	5,0	ПВХ	0,170	500	100

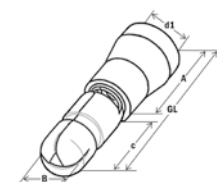

Круглые штепсельные гильзы

- из электролитной меди, луженый • ПВХ изоляция, с расширенной изолирующей гильзой, пригодна для согласованных проводов • Easy Entry



№ арт.	псп	шт.разм.	d1	A	Од	с	B	материал	Kr/100	шт	УЕ
260440	0,5-1,0	4 мм	3,5	9,5	20,2	8,7	4,0	ПВХ	0,130	500	100
260442	1,5-2,5	5 мм	4,3	9,5	20,7	8,7	5,0	ПВХ	0,150	500	100
260443	4,0-6,0	4 мм	4,3	9,5	20,2	8,7	4,0	ПВХ	0,130	500	100
260444	4,0-6,0	5 мм	6,5	13,0	25,0	12,0	5,0	ПВХ	0,250	500	100

Концевые соединители

- из электролитной меди, луженый
- нейлоновая изоляция



№ арт.	псп	d1	d4	A	Од	B	Kr/100	шт	УЕ
260427	0,5-1,0	6,2	2,2	8,0	15,2	5,0	0,060	500	100
260428	1,5-2,5	6,5	2,5	8,0	15,2	5,9	0,065	500	100
260430	4,0-6,0	9,4	3,5	8,5	17,8	7,3	0,125	500	100
260431	10	12,0	4,6	9,5	22,2	9,3	0,260	500	100



Состные соединители

- из электролитной меди, луженый
- Полипропилен

№ арт.	псп	A	Од	Kr/100	шт	УЕ
260336	0,5-1,0	13,5	20,0	0,130		100
260500		13,5	20,5	0,100		100
260337	1,5-2,5	13,5	20,5	0,130		100
260502		17,0	10,0	0,120		100
260338	4,0-6,0	17,0	10,0	0,290		100
260504		17,0	10,0	0,140		100



PROS

Кабельные наконечники с кольцом DIN 46237

• из электролитной меди, луженый, спаянно • изоляция из нейлона, с расширенной изолирующей гильзой, пригодна для согласованных проводов • Easy Entry

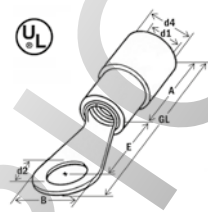

№ арт.	псп	M	d2	d1	d4	s1	A	Од	E	B	Кг/100	УЕ
260650	0,5-1,0	2,5	2,6	1,95	4,2	0,8	10,4	22,2	8,6	8,0	0,072	500 100
260651		3	3,2	1,95	4,2	0,8	10,4	22,2	8,6	8,0	0,070	500 100
260654		3,5	3,6	1,95	4,2	0,8	10,4	22,2	7,8	8,0	0,067	500 100
260656		4	4,2	1,95	4,2	0,8	10,4	22,0	7,5	8,0	0,079	500 100
260658		5	5,2	1,95	4,2	0,8	10,4	22,4	8,0	8,0	0,096	500 100
260660		6	6,2	1,95	4,2	0,8	10,4	23,7	8,6	10,0	0,105	500 100
260662		8	8,3	1,95	4,2	0,8	10,4	30,0	12,6	14,0	0,136	500 100
260664		10	10,4	1,95	4,2	0,8	10,4	30,0	12,8	14,0	0,103	500 100
260665	1,5-2,5	2,5	2,6	2,45	4,8	0,8	11,0	23,0	8,0	8,0	0,100	500 100
260666		3	3,2	2,45	4,8	0,8	11,0	23,0	8,0	8,0	0,110	500 100
260667		3,5	3,7	2,45	4,8	0,8	11,0	23,0	8,0	8,0	0,080	500 100
260670		4	4,2	2,45	4,8	0,8	11,0	23,0	8,0	8,0	0,088	500 100
260672		5	5,2	2,45	4,8	0,8	11,0	26,0	9,8	10,0	0,107	500 100
260674		6	6,2	2,45	4,8	0,8	11,0	28,0	11,7	11,0	0,120	500 100
260676		8	8,2	2,45	4,8	0,8	11,0	33,0	14,5	15,0	0,142	500 100
260678		10	10,5	2,45	4,8	0,8	11,0	33,0	14,5	15,0	0,133	500 100
260682	4,0-6,0	3,5	3,7	3,5	6,6	1,0	14,0	26,5	8,4	8,0	0,150	500 100
260684		4	4,2	3,5	6,6	1,0	14,0	26,5	8,4	8,0	0,165	500 100
260686		5	5,2	3,5	6,6	1,0	14,0	29,6	10,2	10,0	0,182	500 100
260688		6	6,2	3,5	6,6	1,0	14,0	30,6	11,0	11,0	0,190	500 100
260690		8	8,2	3,5	6,6	1,0	14,0	37,0	15,3	15,0	0,237	500 100
260692		10	10,5	3,5	6,6	1,0	14,0	40,0	16,5	19,0	0,311	500 100

Кабельные наконечники с вилкой DIN 46237

• из электролитной меди, луженый, спаянно • изоляция из нейлона, с расширенной изолирующей гильзой, пригодна для согласованных проводов • Easy Entry

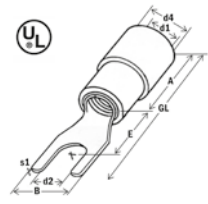

№ арт.	псп	M	d2	d1	d4	s1	A	Од	E	B	Кг/100	УЕ
260700	0,5-1,0	3	3,2	1,95	4,2	0,8	10,4	20,0	6,7	5,6	0,068	500 100
260702		3,5	3,7	1,95	4,2	0,8	10,4	19,4	6,5	6,5	0,066	500 100
260704		4	4,2	1,95	4,2	0,8	10,4	20,9	6,3	6,4	0,071	500 100
260706		5	5,2	1,95	4,2	0,8	10,4	21,2	8,0	8,0	0,092	500 100
260708		6	6,2	1,95	4,2	0,8	10,4	22,4	8,3	9,2	0,080	500 100
260710	1,5-2,5	3	3,2	2,45	4,8	0,8	11,0	23,0	8,4	5,6	0,079	500 100
260712		3,5	3,7	2,45	4,8	0,8	11,0	20,3	5,3	6,6	0,086	500 100
260714		4	4,2	2,45	4,8	0,8	11,0	20,3	5,3	6,6	0,084	500 100
260716		5	5,2	2,45	4,8	0,8	11,0	25,0	9,5	9,1	0,110	500 100
260718		6	6,3	2,45	4,8	0,8	11,0	27,0	11,2	10,0	0,170	500 100
260721	4,0-6,0	4	4,2	3,5	6,6	1,0	14,0	26,0	7,2	8,1	0,157	500 100
260722		5	5,2	3,5	6,6	1,0	14,0	28,5	10,5	9,0	0,179	500 100
260724		6	6,3	3,5	6,6	1,0	14,0	29,5	11,0	11,0	0,190	500 100
260726		8	8,2	3,5	6,6	1,0	14,0	35,2	15,0	15,2	0,230	500 100
260728		10	10,5	3,5	6,6	1,0	14,0	38,0	16,6	19,0	0,273	500 100

Плоские штифты DIN 46231

• из электролитной меди, луженый, спаянно • изоляция из нейлона, с расширенной изолирующей гильзой, пригодна для согласованных проводов • Easy Entry

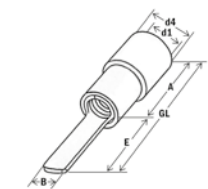

№ арт.	псп	d1	d4	A	Од	E	B	Кг/100	УЕ
260730	0,5-1,0	1,7	4,2	10,4	19,4	9,0	2,8	0,059	500 100
260731		1,7	4,2	10,4	24,9	14,5	3,0	0,072	500 100
260732	1,5-2,5	2,3	4,8	10,4	19,4	9,0	2,8	0,067	500 100
260733		2,3	4,8	10,4	26,4	16,0	2,8	0,084	500 100
260734	4,0-6,0	3,4	6,8	13,5	23,5	10,0	2,8	0,160	500 100
260735		3,4	6,8	13,5	31,7	18,2	4,5	0,173	500 100

Стыковые соединители

• из электролитной меди, луженый • изоляция из нейлона, с расширенной изолирующей гильзой, пригодна для согласованных проводов • Easy Entry



№ арт.	псп	d1	d4	A	Од	Кг/100	УЕ	УЕ
260750	0,5-1,0	1,7	4,0	15,0	22,7	0,103	500	100
260752	1,5-2,5	2,3	4,5	15,0	22,7	0,128	500	100
260754	4,0-6,0	3,4	6,8	15,0	26,7	0,221	500	100

Параллельные соединители

• из электролитной меди, луженый • изоляция из нейлона, с расширенной изолирующей гильзой, пригодна для согласованных проводов • Easy Entry



№ арт.	псп	d1	d4	A	Од	Кг/100	УЕ	УЕ
263360	0,5-1,0	1,7	4,0	8,0	16,0	0,069	500	100
263362	1,5-2,5	2,3	4,5	8,0	16,0	0,080	500	100
263364	4,0-6,0	3,4	6,8	8,0	16,0	0,150	500	100

Круглые штифты

• из электролитной меди, луженый • изоляция из нейлона, с расширенной изолирующей гильзой, пригодна для согласованных проводов • Easy Entry



№ арт.	псп	d1	d4	A	Од	E	B	Кг/100	УЕ	УЕ
260770	0,5-1,0	1,95	4,2	10,4	22,0	12	1,9	0,072	500	100
260771		1,95	4,2	10,4	20,0	9,0	1,9	0,064	500	100
260772	1,5-2,5	2,45	4,8	11,0	23,0	12,0	1,9	0,079	500	100
260773		2,45	4,8	11,0	20,0	9,0	1,9	0,074	500	100
260774	4,0-6,0	3,6	6,6	14,0	28,0	14,0	2,7	0,078	500	100

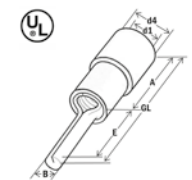
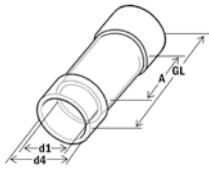

Плоские штепсельные гильзы

• Латунь, луженая, нейлоновая изоляция
• со сводной от вибрации медной гильзой • Easy Entry



№ арт.	псп	шт.разм.	d1	A	Од	c	B	материал	Кг/100	УЕ	УЕ
263380	0,5-1,0	2,8x0,5	3,5	9,5	17,9	6,4	3,2	Нейлон	0,070	500	100
263382		2,8x0,8	3,5	9,5	17,9	6,4	3,2	Нейлон	0,077	500	100
263384		4,8x0,5	3,5	9,5	18,7	6,0	5,0	Нейлон	0,080	500	100
263386		4,8x0,8	3,5	9,5	18,7	6,0	5,0	Нейлон	0,080	500	100
263400		5,2x0,8	3,5	9,5	18,7	6,4	5,5	Нейлон	0,090	500	100
263392		6,3x0,8	3,5	9,5	20,5	7,8	6,6	Нейлон	0,100	500	100
263388	1,5-2,5	4,8x0,5	4,3	9,5	18,7	6,0	5,0	Нейлон	0,090	500	100
263393		4,8x0,8	4,3	9,5	18,7	6,0	5,0	Нейлон	0,100	500	100
263402		5,2x0,8	4,3	9,5	18,7	6,4	5,5	Нейлон	0,090	500	100
263394		6,3x0,8	4,3	9,5	20,5	7,8	6,6	Нейлон	0,110	500	100
263396	4,0-6,0	6,3x0,8	6,2	13,5	24,5	7,8	6,6	Нейлон	0,190	500	100
263404		9,8x1,1	6,2	13,5	29,2	12,0	10,0	Нейлон	0,260	500	100

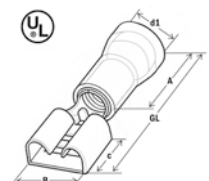

Плоские штепсельные гильзы с отпайкой

- Латунь, луженая, нейлоновая изоляция
- со сводной от вибрации медной гильзой • Easy Entry



№ арт.	ПСП	шт.разм.	d1	A	Од	A1	A2	B	B2	материал	Кг/100	УЕ	УЕ
263410	0,5-1,0	6,3x0,8	3,5	9,5	22,2	6,8	6,3	7,8	8	Нейлон	0,140	500	100
263412	1,5-2,5	6,3x0,8	4,3	9,5	22,2	6,8	6,3	7,8	8,0	Нейлон	0,150	500	100
263413	4,0-6,0	6,3x0,8	4,3	9,5	22,2	6,8	6,3	7,8	8,0	Нейлон	0,200	500	100

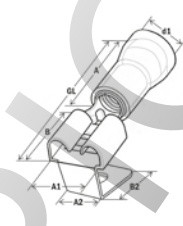

Плоские штепсельные гильзы, изолированные

- Латунь, луженая, нейлоновая изоляция
- со сводной от вибрации медной гильзой • Easy Entry



№ арт.	ПСП	шт.разм.	d1	A	Од	с	B	материал	Кг/100	УЕ	УЕ
263451	0,5-1,0	2,8x0,5	4,0	11,0	19,5	6,5	3,2	Нейлон	0,085	500	100
263452		2,8x0,8	4,0	11,0	19,5	6,5	3,2	Нейлон	0,086	500	100
263453		4,8x0,5	4,0	11,0	20,2	6,4	5,0	Нейлон	0,088	500	100
263414		6,3x0,8	4,0	11,0	21,5	7,5	6,6	Нейлон	0,120	500	100
263415		4,8x0,8	4,0	11,0	20,2	6,4	5,0	Нейлон	0,100	500	100
263456	1,5-2,5	4,8x0,5	5,0	11,0	20,2	6,4	5,0	Нейлон	0,104	500	100
263416		6,3x0,8	5,0	11,0	21,5	7,5	6,6	Нейлон	0,130	500	100
263417		4,8x0,8	5,0	11,0	20,2	6,4	5,0	Нейлон	0,110	500	100
263418	4,0-6,0	6,3x0,8	6,5	13,0	24,2	7,5	6,6	Нейлон	0,220	500	100

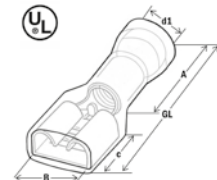

Плоский штекер

- Латунь, луженая, нейлоновая изоляция
- со сводной от вибрации медной гильзой • Easy Entry



№ арт.	ПСП	шт.разм.	d1	A	Од	с	B	материал	Кг/100	УЕ	УЕ
263510	0,5-1,0	2,8x0,5	3,8	10,5	19,2	6,5	2,8	Нейлон	0,068	500	100
263512		2,8x0,8	3,5	10,5	19,2	6,5	2,8	Нейлон	0,066	500	100
263514		4,8x0,5	3,8	10,5	10,5	6,5	4,8	Нейлон	0,076	500	100
263516		4,8x0,8	3,8	10,5	19,2	6,7	4,8	Нейлон	0,077	500	100
263422		6,3x0,8	3,5	10,0	20,5	7,7	6,3	Нейлон	0,090	500	100
263518	1,5-2,5	4,8x0,5	3,8	10,5	19,2	6,5	4,8	Нейлон	0,080	500	100
263520		4,8x0,8	3,8	10,5	19,2	6,7	4,8	Нейлон	0,086	500	100
263424		6,3x0,8	4,0	10,0	20,5	7,7	6,3	Нейлон	0,100	500	100
263426	4,0-6,0	6,3x0,8	5,5	13,5	24,5	7,7	6,3	Нейлон	0,180	500	100

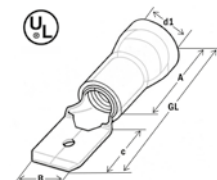

Круглые штепсельные гильзы

- из электролитной меди, луженый • изоляция из нейлона, с расширенной изолирующей гильзой, пригодна для согласованных проводов • Easy Entry



№ арт.	ПСП	шт.разм.	d1	A	Од	с	B	материал	Кг/100	УЕ	УЕ
263440	0,5-1,0	4 мм	3,5	9,5	20,2	8,7	4,0	Нейлон	0,130	500	100
263442	1,5-2,5	5 мм	4,3	9,5	20,7	8,7	5,0	Нейлон	0,150	500	100
263443		4 мм	4,3	9,5	20,2	8,7	4,0	Нейлон	0,130	500	100
263444	4,0-6,0	5 мм	6,5	13,0	25,0	12,0	5,0	Нейлон	0,200	500	100

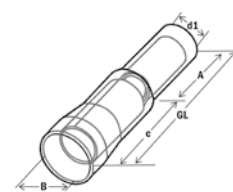

Круглый штекер

• из электролитной меди, луженый • изоляция из нейлона, с расширенной изолирующей гильзой, пригодна для согласованных проводов • Easy Entry



№ арт.	ПСП	шт.разм.	d1	A	Од	с	B	материал	Кг/100	УЕ
263446	0,5-1,0	4 мм	3,5	9,5	20,2	8,7	4,0	Нейлон	0,090	500 100
263448	1,5-2,5	5 мм	4,3	9,5	20,7	8,7	5,0	Нейлон	0,110	500 100
263449		4 мм	4,3	9,5	20,2	8,7	4,0	Нейлон	0,100	500 100
263450	4,0-6,0	5 мм	6,5	13,5	25,0	10,0	5,0	Нейлон	0,200	500 100

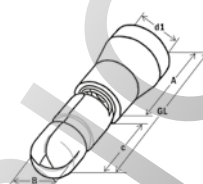

INFO

Соединители, подверженные усадке

Данные соединители представляют собой изолированный соединяющий элемент, использующийся для производства соединителей кабеля и точек цепи. Данные исключительные свойства этого продукта стали возможными при использовании полиэтиленовой стягивающей пленки, которая покрывается изнутри слоем особого клеящегося вещества, защищающего обжимные металлические соединения от воздействия окружающей среды. Данные соединители, или терминальные зажимы, используются там, где требуется надежное соединение при суровых условиях окружающей среды. Стягивающиеся соединители серии HAUPA-SHRINK представляют собой комбинацию технологии обжимания с технологией водоотталкивающего обжимания в одном изделии – **дает усадку и становится водонепроницаемым!**

ИСПОЛЬЗОВАНИЕ: Для создания простого, износоустойчивого и водонепроницаемого электрического соединения. Особенно пригодны при использовании в области светотехники, также в автомобилях, сельскохозяйственных машинах и автомашинах коммерческого назначения.

ОСОБЫЕ СВОЙСТВА: Плавкое клейкое внутреннее покрытие является отличным уплотнителем между изоляцией и кабелем. Продукт обладает устойчивостью к воздействию химических веществ и является более безопасным по сравнению с обычными соединителями.

ПРИГОДЕН ДЛЯ ИСПОЛЬЗОВАНИЯ В ВОДОНЕПРОНИЦАЕМЫХ СОЕДИНЕНИЯХ: • Уровень сжатия 3:1 • Температура сжатия: >+125°C • Температура режим защищенности от - 55°C до + 125°C • материал изолирующего рукава: полиолефин с внутренним клеящим слоем • Не галогенный • соответствует RoHS • Не требуется никакой дополнительной изоляции и уплотнения • Водоотталкивающее соединение «внахлестку» занимает мало места и компактен • Особенно высокая разгрузка натяжения • Легко монтируется • Возможное полное тестирование

Стыковой соединитель

- Медь, покрытая оловом, изоляционная оболочка: полиолефин с внутренним клеящим слоем соответствует RoHS

№ арт.	псп	A	Од	Кг/100	шт	УЕ
363500	0,5-1,0	14	36	0,120	500	100
363502	1,5-2,5	15	36	0,132	500	100
363504	4,0-6,0	15	41	0,300	500	100

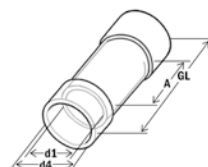

Плоские клеммы

- Латунь, покрытая оловом • изоляционная оболочка: полиолефин с внутренним клеящим слоем
- RoHS соответствует

№ арт.	псп	шт.разм.	Од	B	Кг/100	шт	УЕ
363510	0,5-1,0	6,3x0,8	30,0	6,6	0,129	500	100
363512	1,5-2,5	6,3x0,8	30,0	6,6	0,138	500	100
363514	4,0-6,0	6,3x0,8	30,0	6,6	0,200	500	100

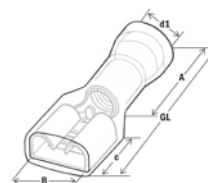

Трубопроводные муфты

- Латунь, покрытая оловом • изоляционная оболочка: полиолефин с внутренним клеящим слоем
- RoHS соответствует

№ арт.	псп	шт.разм.	Од	B	Кг/100	шт	УЕ
363520	0,5-1,0	6,3x0,8	30,0	6,6	0,092	500	100
363522	1,5-2,5	6,3x0,8	30,0	6,6	0,106	500	100
363524	4,0-6,0	6,3x0,8	30,0	6,6	0,159	500	100

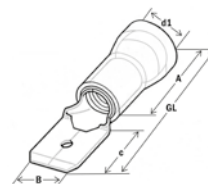

haupa®

... решения которые убеждают

HAUPA GmbH & Co. KG, Königstr. 165-169, 42853 Remscheid, телефон: +49 (0)2191 8418-0, факс: +49 (0)2191 8418-840, sales@haupa.com

НАУРА соединители, подверженные усадке



Кольцевые зажимы

- Медь, покрытая оловом • Изоляционное покрытие: Полиофелин с внутренним клейким слоем
- соответствует RoHS



№ арт.	псп	М	d2	Од	В	Кг/100	УЕ
363530	0,5-1,0	4	4,3	28,5	8,0	0,073	100
363532		5	5,3	28,5	8,0	0,066	100
363534		6	6,5	34,5	11,6	0,104	100
363536		8	8,4	34,5	11,6	0,089	100
363538		10	10,5	37,5	13,6	0,112	100
363540	1,5-2,5	4	4,3	30,5	8,5	0,085	100
363542		5	5,3	30,5	9,5	0,083	100
363544		6	6,5	35,5	12,0	0,122	100
363546		8	8,4	35,5	12,0	0,118	100
363548		10	10,5	37,5	13,6	0,128	100
363550	4,0-6,0	4	4,3	34,2	9,5	0,173	100
363552		5	5,3	34,0	9,5	0,172	100
363554		6	6,5	37,5	12,0	0,201	100
363556		8	8,4	42,0	15,0	0,251	100
363558		10	10,5	42,0	15,0	0,226	100

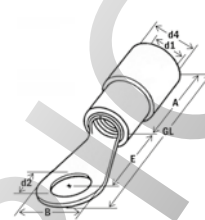

Термоусадочный соединитель для паяных соединений

- Медь, покрытая оловом, изоляционная оболочка: полиолефин с внутренним клеящим слоем соответствует RoHS



№ арт.	псп	Кг/100	УЕ
363600	0,5-1,0	0,090	100
363602	1,5-2,5	0,110	100
363604	4,0-6,0	0,160	100

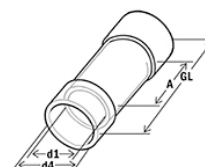

Закрепляемые опрессовкой кабельные наконечники SysCon & 210761



Комплектация: 1500 изолированных кабельных

1	220370	Коробка из АБС-пластика „SysCon S“		
1	220375	Ассортиментная вставка „SysCon“		
1	220399	Пенистая вставка „SysCon“ 400 x 300 x 10 мм		
1	210761	Клещи для обжима кабельных наконечников 0,5 – 6 мм ²		
200	260350	Стыковые соединители, красный	0,5/1,0	ПВХ
200	260352	Стыковые соединители, синий	1,5/2,5	ПВХ
100	260354	Стыковые соединители, желтый	4,0/6,0	ПВХ
200	260256	Кольцевые кабельные наконечники, красный	0,5/1,0 M4	ПВХ
200	260258	Кольцевые кабельные наконечники, красный	0,5/1,0 M5	ПВХ
200	260270	Кольцевые кабельные наконечники, синий	1,5/2,5 M4	ПВХ
200	260272	Кольцевые кабельные наконечники, синий	1,5/2,5 M5	ПВХ
100	260288	Кольцевые кабельные наконечники, желтый	4,0/6,0 M6	ПВХ
100	260290	Кольцевые кабельные наконечники, желтый	4,0/6,0 M8	ПВХ

Закрепл. опрессовкой кабельные наконечники SysCon /оконцовочные гильзы



Комплектация:

1	220370	Коробка из АБС-пластика „SysCon S“		
1	220375	Ассортиментная вставка „SysCon“		
1	220399	Пенистая вставка „SysCon“ 400 x 300 x 10 мм		
1	210784	Клещи		
200	260350	Стыковые соединители, красный	0,5-1,0	ПВХ
200	260352	Стыковые соединители, синий	1,5-2,5	ПВХ
200	260256	Кольцевые кабельные наконечники, красный	0,5-1,0 M4	ПВХ
200	260272	Кольцевые кабельные наконечники, синий	1,5-2,5 M5	ПВХ
200	260274	Кольцевые кабельные наконечники, синий	1,5-2,5 M6	ПВХ
1000	270807	Оконцовочные гильзы, черный	1,5/8	
1000	270811	Оконцовочные гильзы, синий	2,5/8	
500	270815	Оконцовочные гильзы, серый	4/10	
200	270818	Оконцовочные гильзы, желтый	6/12	



№ арт.	Содержимое:	кг	УЕ
220381	1500	4,300	1

№ арт.	Содержимое:	кг	УЕ
220391	3700	4,300	1

PROS

Плоские штекеры и плоские
штепсельные гильзы



haupa®

... решения которые убеждают

Плоские штепсельные гильзы

- медный без покрытия
- без изоляции, согласно DIN 46247, части 1-3, и аналогичные модели

№ арт.	псп	шт.разм.	Од	с	В	Кг/100	УЕ
280000	0,5-1	6,3x0,8	19,2	7,6	7,6	0,073	200
280004	1-2,5	6,3x0,8	19,2	7,6	7,6	0,079	200
280008	0,5-1,25	4,8x0,8	15,0	6,4	5,6	0,075	200
280012		4,8x0,5	15,0	6,4	5,6	0,043	200
280016		2,8x0,8	16,0	6,4	3,75	0,040	200
280020		2,8x0,5	16,0	6,4	3,75	0,020	200

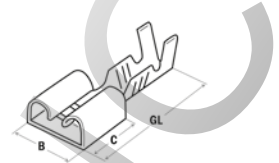

Плоские штепсельные гильзы

- латунный луженый
- без изоляции, согласно DIN 46247, части 1-3, и аналогичные модели

№ арт.	псп	шт.разм.	Од	с	В	Кг/100	УЕ
280030	0,5-1,0	6,3x0,8	19,2	7,6	7,6	0,073	200
280034	1,0-2,5	6,3x0,8	19,2	7,6	7,6	0,038	200
280038	0,5-1,25	4,8x0,8	15,0	6,4	5,6	0,0410	200
280042		4,8x0,5	15,0	6,4	5,6	0,027	200
280046		2,8x0,8	16,0	6,4	3,75	0,023	200
280050		2,8x0,5	16,0	6,4	3,75	0,027	200

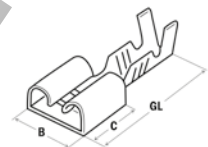
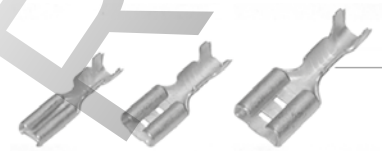

Плоские штепсельные гильзы

- Латунь без покрытия
- без изоляции • с боковым подключением проводов

№ арт.	псп	шт.разм.	Од	с	В	Кг/100	УЕ
280060	0,5-1,25	6,3x0,8	14,1	7,6	7,6	0,073	200
280064	1,0-2,5	6,3x0,8	14,1	7,6	7,6	0,078	200

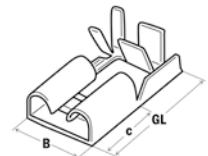

Плоские штепсельные гильзы

- Латунь луженая
- без изоляции • с боковым подключением проводов

№ арт.	псп	шт.разм.	Од	с	В	Кг/100	УЕ
280070	0,5-1,0	6,3x0,8	14,1	7,6	7,6	0,075	200
280074	1,0-2,5	6,3x0,8	14,1	7,6	7,6	0,078	200

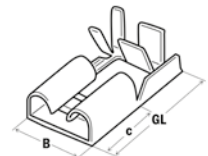

Плоские штепсельные гильзы

- Латунь без покрытия, без изоляции
- со штуцером

№ арт.	ПСП	шт.разм.	Од	с	В	Кг/100	УЕ
280080	0,5-1,0	6,3x0,8	19,6	7,7	7,6	0,108	200
280084	1,0-2,5	6,3x0,8	16,2	7,7	7,6	0,103	200

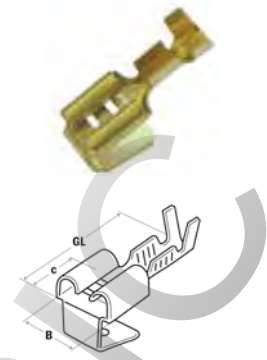

Плоские штепсельные гильзы

- Латунь луженая, без изоляции
- со штуцером

№ арт.	ПСП	шт.разм.	Од	с	В	Кг/100	УЕ
280090	0,5-1,0	6,3x0,8	19,6	7,7	7,6	0,110	200
280094	1,0-2,5	6,3x0,8	16,2	7,7	7,6	0,112	200

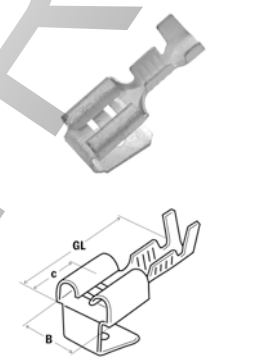

Плоский штекер

- медный без покрытия
- не изолированный

№ арт.	ПСП	шт.разм.	Од	с	В	Кг/100	УЕ
280100	0,5-1,0	6,3x0,8	20,6	6,35	6,3	0,055	200
280104	1,0-2,5	6,3x0,8	17,2	6,35	6,3	0,057	200

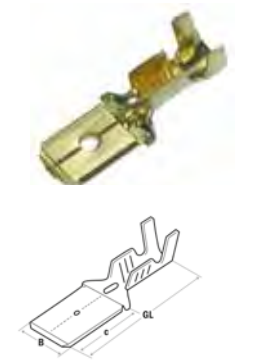

Плоский штекер

- латунный луженый
- не изолированный

№ арт.	ПСП	шт.разм.	Од	с	В	Кг/100	УЕ
280110	0,5-1,0	6,3x0,8	20,6	6,35	6,3	0,054	200
280114	1,0-2,5	6,3x0,8	17,2	6,35	6,3	0,057	200

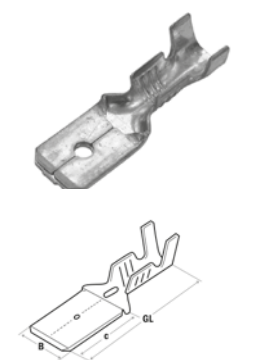

Плоские штепсели с растровой пластинкой

- медный без покрытия
- не изолированный



№ арт.	псп	шт.разм.	Од	с	В	Кг/100	УЕ
280101	0,5-1,0	6,3x0,8	20,6	6,35	6,3	0,200	200
280105	1,0-2,5	6,3x0,8	17,2	6,35	6,3	0,085	200

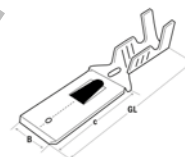
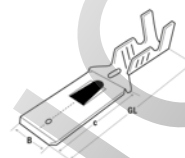

Плоские штепсели с растровой пластинкой

- латунный луженый
- не изолированный



№ арт.	псп	шт.разм.	Од	с	В	Кг/100	УЕ
280111	0,5-1,0	6,3x0,8	20,6	6,35	6,3	0,082	200
280115	1,0-2,5	6,3x0,8	17,2	6,35	6,3	0,089	200

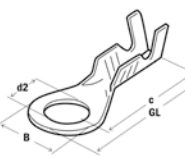

Кабельные наконечники с кольцом

- медный без покрытия
- не изолированный

№ арт.	псп	М	d2	Од	В	Кг/100	УЕ
280120	0,5-1,0	3	3,2	21,0	8,0	0,054	200
280124		4	4,3	21,0	8,0	0,038	200
280128		5	5,08	22,0	9,5	0,068	200
280132	1,0-2,5	3	3,2	21,0	8,0	0,076	200
280136		4	4,3	21,0	8,0	0,046	200
280140		5	5,08	22,0	9,5	0,045	200

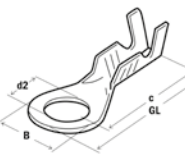

Кабельные наконечники с кольцом

- латунный луженый
- не изолированный

№ арт.	псп	М	d2	Од	В	Кг/100	УЕ
280150	0,5-1,0	3	3,2	21,0	8,0	0,057	200
280154		4	4,3	21,0	8,0	0,040	200
280158		5	5,08	22,0	9,5	0,056	200
280162	1,0-2,5	3	3,2	21,0	8,0	0,076	200
280166		4	4,3	21,0	8,0	0,046	200
280170		5	5,08	22,0	9,5	0,043	200

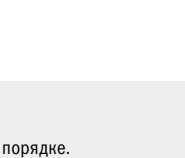

Плоский штекер

- медный без покрытия
- не изолированный

№ арт.	шт.разм.	d2	Од	форма	Кг/100	УЕ
280180	6,3x0,8	4,2	19,2	1 0°	0,076	200
280182	6,3x0,8	4,2	10,2	5 45°	0,082	200
280184	6,3x0,8	4,2	11,3	2 90°	0,085	200
280186	6,3x0,8	4,2	30,3	4 0°	0,136	200
280188	6,3x0,8	4,2	11,45	3 90°	0,134	200

Плоский штекер

- латунный луженый
- не изолированный

№ арт.	шт.разм.	d2	Од	форма	Кг/100	УЕ
280190	6,3x0,8	4,2	19,2	1 0°	0,083	200
280192	6,3x0,8	4,2	10,2	5 45°	0,084	200
280194	6,3x0,8	4,2	11,3	2 90°	0,095	200
280196	6,3x0,8	4,2	30,3	4 0°	0,137	200
280198	6,3x0,8	4,2	11,45	3 90°	0,272	200

Изоляционные гильзы

- Из ПВХ и нейлона

№ арт.	шт.разм.	форма	материал	Кг/100	УЕ
280200	6,3x0,8	1	ПВХ	0,056	100
280202	6,3x0,8	2	Нейлон	0,069	100
280204	4,8x0,8	6	ПВХ	0,047	100
280206	4,8x0,8	2	Нейлон	0,071	100
280208	2,8x0,8	6	ПВХ	0,036	100
280210	2,8x0,8	5	Нейлон	0,043	100
280212	6,3x0,8	4	ПВХ	0,063	100
280214	6,3x0,8	3	Нейлон	0,048	100

Эластичные разъемы с плоскими штекерами

- 1 - 12 - полюсный
- ПВХ, естественный цвет

№ арт.	шт.разм.	Од	форма	В	материал	Кг/100	УЕ
280460	2,8x0,8	7,5	1	35,0	ПВХ	0,157	100
280482	2,8x0,8	88,0	12	35,0	ПВХ	1,770	10
280490	4,8x0,8	12,5	1	28,0	ПВХ	0,200	100
280512	4,8x0,8	147,0	12	28,0	ПВХ	2,800	10
280520	6,3x0,8	12,5	1	28,0	ПВХ	0,240	100
280542	6,3x0,8	147,0	12	28,0	ПВХ	2,850	10
280550	2,8x0,8	12,5	1	28,0	ПВХ	0,250	100
280572	2,8x0,8	147,0	12	28,0	ПВХ	0,440	50

Эластичные распределители

- ПВХ, естественный цвет

№ арт.	шт.разм.	Од	форма	с	материал	Кг/100	УЕ
280580	6,3x0,8	53,0	1	15,0	PVC	0,500	50
280582	6,3x0,8	51,0	2	13,0	PVC	0,500	50

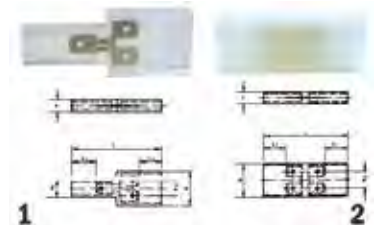
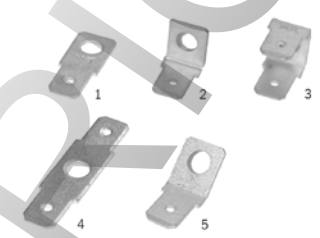



Кабельные наконечники



haupa®

... решения которые убеждают

1. Выбор соединителя

Чтобы правильно установить соединение, необходимо выбрать соединитель с учетом предполагаемого применения и диаметра кабеля.

В ассортименте HAUPA вы, безусловно, сможете найти нужное изделие для любого варианта применения.

2. Удаление изоляции

Перед каждой насечкой необходимо, не деформируя кабель, снять изоляцию на соответствующую длину (+10 % – учитывая удлинение пресс-гильзы).

3. Очистка

Перед монтажом тщательно удалите продукты окисления и грязь на концах провода.

4. Монтаж

а) Кабель круглого сечения необходимо вставить в соединитель на всю длину снятой изоляции.

б) Убедитесь, что нет кабелей за пределами соединителя.

Кабель секторального сечения необходимо предварительно скруглить.

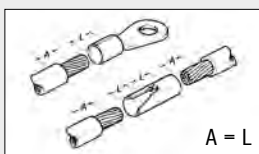

5. Выбор инструмента для насечки

Все штампы и матрицы систем насечки HAUPA обеспечивают надежное удержание кабеля в соединителе.

Правильную насечку кабельного наконечника и соединителя см. на рисунке.



6. Внимание

При работе с алюминиевыми кабельными наконечниками и соединителями необходимо убрать лишнюю выступившую смазку.



7. Предел прочности на растяжение

При надлежащем выполнении работы согласно инструкциям HAUPA по опрессовке с помощью опрессовочных инструментов HAUPA обеспечивается предел прочности на растяжение по стандарту DIN EN61238-1.

Количество опрессовок для трубчатых кабельных наконечников и соединителей HAUPA

сечение провода ПСП	HAUPA стандартные трубчатые кабельные наконечники «обычное исполнение» VDE 0295 класс 2		HAUPA F-Туре трубчатые кабельные наконечники класс кабеля 5 / 6	
	число опрессовки узкие 5 мм	число опрессовки узкие > 8 мм	число опрессовки	
0,75	1	-	-	-
1,5	1	-	-	-
2,5	1	-	-	-
4	1	-	-	-
6	1	-	-	-
10	1	1	-	-
16	1	1	1	1
25	2	1	1	1
35	2	1	1	1
50	2	1	1	1
70	2	1	1	1
95	2	1	1	1
120	2	1	1	1
150	2	1	2	2
185	2	1*	2	2
240	4	2	2	2
300	4	2	2	2
400	4	2	-	-
500	4	2	-	-
625	4	2	-	-

* при применении опрессовки с 4 оправками – количество опрессовок: 2
AD300-6, SD300-6, HD300-6, KD300-6 /
AD400-6, SD400-6, HD400-6, KD400-6
(Страница 58 - 59)

Термостойкость

Соединителей	Температура
Медные кабельные наконечники и соединители	макс. 120° C (gemäß DIN 46234)
Алюминиевые кабельные наконечники и соединители	макс. 120° C (согласно IEC 61238)
Кабельные наконечники и соединители из чистого никеля	макс. 500° C
Гильза для оконцевания жилы, без изоляции	макс. 120° C (согласно DIN 46234)
Гильза для оконцевания жилы, с изоляцией	макс. 120° C (согласно DIN 46234)
Изолированные наконечники, ПВХ	- 10° C --> + 75° C
Изолированные наконечники, нейлон	- 55° C --> + 105° C
Термоусаживаемые наконечники	- 55° C --> + 105° C
Плоские гильзы и плоские штекеры, латунь, лужёные, без изоляции	- 55° C --> + 100° C

Кабельные соединителя HAUPA с изолированным проводами - максимальные токовые нагрузки

Поперечное сечение провода мм²	Проложенные в трубе проводами - максимальные		многожильные провода		Проложенные свободно по воздуху одножильные провода (промежуток соответствует как минимум их диаметру)	
	AL	CU	AL	CU	AL	
(A)	(A)	(A)	(A)	(A)	(A)	
0,75	-	-	12	-	15	-
1	11	-	15	-	19	-
1,5	15	-	15	-	19	-
2,5	20	-	26	-	32	-
4	25	-	34	-	42	-
6	33	-	44	-	54	-
10	45	-	61	48	73	57
16	61	48	82	64	98	77
25	83	65	108	85	129	103
35	103	81	135	105	158	124
50	132	103	168	132	198	155
70	165	-	207	163	245	193
95	197	-	250	197	292	230
120	235	-	292	230	344	268
150	-	-	335	263	391	310
185	-	-	383	301	448	353
240	-	-	453	357	528	414
300	-	-	504	409	608	479
400	-	-	-	-	726	569
500	-	-	-	-	830	649

Действительно при температуре окружающей среды 30 градусов Цельсия

Кабельные наконечники со сжимным кольцом без изоляции DIN 46234

- Материал: 99,9% электролитная медь
- Поверхность: луженые
- В форме кольца

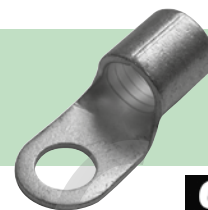

Cu

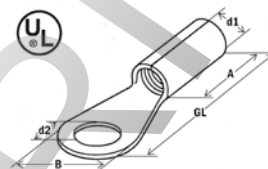

№ арт.	ПСП	M	d2	d1	A	Од	В	Кг/100	УЕ	
290619	0,5-1,0	2,5	2,6	1,95	5,2	17,25	8,0	0,056	100	
290620		3	3,2	1,95	5,2	17,25	8,0	0,055	100	
290621		3,5	3,7	1,95	5,2	17,25	8,0	0,039	100	
290622		4	4,2	1,95	5,2	16,65	8,0	0,065	100	
290624		5	5,2	1,95	5,2	17,25	8,0	0,082	100	
290623		6	6,2	1,95	5,2	18,5	10,0	0,091	100	
290625		8	8,2	1,95	5,2	25,0	14,0	0,121	100	
290617		10	10,5	1,95	5,2	25,0	14,0	0,178	100	
290626		1,5-2,5	3	3,2	2,45	5,2	17,25	8,0	0,065	100
290627			3,5	3,7	2,45	5,2	17,25	8,0	0,058	100
290628	4		4,2	2,45	5,2	17,25	8,0	0,076	100	
290630	5		5,2	2,45	5,2	20,0	10,0	0,097	100	
290632	6		6,2	2,45	5,2	22,0	11,0	0,110	100	
290634	8		8,2	2,45	5,2	26,8	15,0	0,132	100	
290635	10		10,5	2,45	5,2	26,8	15,0	0,138	100	
290646	4,0-6,0	5	5,3	3,6	6,0	15,0	10,0	0,157	100	
290648		6	6,5	3,6	6,0	16,0	11,0	0,166	100	
290650		8	8,4	3,6	6,0	19,0	14,0	0,214	100	
290652		10	10,5	3,6	6,0	21,0	18,0	0,281	100	
290654		12	13,0	3,6	6,0	21,0	18,0	0,219	100	
290656	10	5	5,3	4,5	8,0	16,0	10,0	0,216	100	
290658		6	6,4	4,5	8,0	17,0	11,0	0,227	100	
290660		8	8,4	4,5	8,0	20,0	14,0	0,280	100	
290662		10	10,5	4,5	8,0	21,0	18,0	0,339	100	
290663		12	13,0	4,5	8,0	23,0	22,0	0,300	100	
290664		16	5	5,3	5,8	10,0	20,0	10,0	0,353	100
290666	6		6,4	5,8	10,0	20,0	11,0	0,362	100	
290668	8		8,4	5,8	10,0	22,0	14,0	0,404	100	
290670	10		10,5	5,8	10,0	24,0	18,0	0,477	100	
290672	12		13,0	5,8	10,0	26,0	22,0	0,565	100	
290676	25	6	6,4	7,5	11,0	25,0	12,0	0,706	50	
290678		8	8,4	7,5	11,0	25,0	16,0	0,776	50	
290680		10	10,5	7,5	11,0	26,0	18,0	0,764	50	
290682		12	13,0	7,5	11,0	31,0	22,0	0,886	50	
290684	16	17,0	7,5	11,0	35,0	28,0	1,190	50		
290686	35	8	8,4	9,0	12,0	26,0	16,0	0,896	50	
290688		10	10,5	9,0	12,0	27,0	18,0	0,900	50	
290690		12	13,0	9,0	12,0	31,0	22,0	1,000	50	
290692		16	17,0	9,0	12,0	36,0	28,0	1,400	50	
290694	50	8	8,4	11,0	16,0	34,0	18,0	1,600	40	
290696		10	10,5	11,0	16,0	34,0	18,0	1,600	40	
290698		12	13,0	11,0	16,0	36,0	22,0	1,700	40	
290700	16	17,0	11,0	16,0	40,0	28,0	2,000	25		
290701	70	8	8,4	13,0	18,0	38,0	22,0	2,500	25	
290702		10	10,5	13,0	18,0	38,0	22,0	2,500	25	
290704		12	13,0	13,0	18,0	38,0	22,0	2,400	20	
290707	95	8	8,4	15,0	20,0	42,0	24,0	3,800	20	
290708		10	10,5	15,0	20,0	42,0	24,0	3,800	20	
290710		12	13,0	15,0	20,0	42,0	24,0	3,700	20	
290712		16	17,0	15,0	20,0	44,0	28,0	3,900	20	
290713	120	10	10,5	16,5	22,0	44,0	24,0	5,200	25	
290714		12	13,0	16,5	22,0	44,0	24,0	5,200	25	
290716		16	17,0	16,5	22,0	48,0	28,0	6,200	25	
290717	20	21,0	16,5	22,0	53,0	32,0	5,900	25		
290719	150	10	17,0	19,0	24,0	50,0	30,0	7,500	25	
290721		12	13,0	19,0	24,0	50,0	30,0	7,400	25	
290718	16	10,5	19,0	24,0	50,0	30,0	6,800	25		
290720	185	16	17,0	21,0	25,0	50,0	36,0	9,400	20	



Изолированные сжимающие кабельные наконечники

- нейлоновая изоляция
- В форме кольца



№ арт.	псп	М	d2	d1	d4	A	Од	Кг/100	УЕ
260902	10	5	5,3	4,5	8,0	16,5	24,5	0,283	100
260904		6	6,5	4,5	8,0	16,5	25,5	0,240	100
260906		8	8,4	4,5	8,0	16,5	28,5	0,200	100
260908		10	10,5	4,5	8,0	16,5	29,5	0,400	100
260910		12	13,0	4,5	8,0	16,5	31,5	0,420	100
260912	16	5	5,3	5,8	11,0	21,5	31,5	0,400	100
260914		6	6,5	5,8	11,0	21,5	31,5	0,400	100
260916		8	8,4	5,8	11,0	21,5	33,5	0,500	100
260918		10	10,5	5,8	11,0	21,5	35,5	0,600	100
260920		12	13,0	5,8	11,0	21,5	37,5	0,600	100
260922	25	5	5,3	7,5	13,0	24,0	38,0	0,800	100
260924		6	6,5	7,5	13,0	24,0	38,0	0,800	100
260926		8	8,4	7,5	13,0	24,0	38,0	0,900	100
260928		10	10,5	7,5	13,0	24,0	39,0	1,000	100
260930		12	13,0	7,5	13,0	24,0	44,0	1,100	100
260932		16	17,0	7,5	13,0	24,0	48,0	1,300	100
260934	35	6	6,5	9,0	14,5	27,0	41,0	1,100	100
260936		8	8,4	9,0	14,5	27,0	41,0	1,000	100
260938		10	10,5	9,0	14,0	27,0	42,0	1,000	100
260940		12	13,0	9,0	14,5	27,0	46,0	1,260	100
260942		16	17,0	9,0	14,5	27,0	51,0	1,550	100
260944	50	6	6,5	11,0	16,5	29,5	47,5	3,300	50
260946		8	8,4	11,0	16,5	29,5	47,5	3,300	50
260948		10	10,5	11,0	16,5	29,5	47,5	3,200	50
260950		12	13,0	11,0	16,5	29,5	49,5	3,600	50
260952		16	17,0	11,0	16,5	29,5	53,5	4,200	50
260954	70	6	6,5	13,0	18,7	31,5	51,0	5,200	50
260956		8	8,4	13,0	18,7	31,5	51,0	5,000	50
260960		12	13,0	13,0	18,7	31,5	51,0	5,000	50
260962		16	17,0	13,0	18,7	31,5	55,0	5,400	50
260964	95	8	8,4	15,0	21,7	35,5	57,5	8,000	50
260966		10	10,5	15,0	21,7	35,5	57,5	8,200	50
260968		12	13,0	15,0	21,7	35,5	57,5	7,800	50
260970		16	17,0	15,0	21,7	35,5	59,5	8,200	50
260972	120	8	8,4	16,5	24,2	40,0	62,0	10,600	25
260974		10	10,5	16,5	24,2	40,0	62,0	11,200	25
260976		12	13,0	16,5	24,2	40,0	62,0	10,800	25
260978		16	17,0	16,5	24,2	40,0	66,0	11,600	25
260980	150	10	10,5	19,0	27,2	44,0	70,0	16,800	25
260982		12	13,0	19,0	27,2	44,0	70,0	16,800	25
260984		16	17,0	19,0	27,2	44,0	70,0	16,800	25

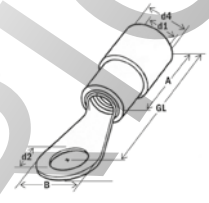

Изолированные сжимающие кабельные наконечники

- нейлоновая изоляция
- В форме вилки



№ арт.	псп	М	Кг/100	УЕ
260858	10	5	0,302	100
260860		6	0,320	100
260862	16	5	0,584	100
260863		8	0,630	100

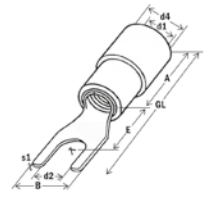

Сжимающий кабельный наконечник с вилкой без изоляции

- Материал: 99,9% электролитная медь
- Поверхность: луженые
- В форме вилки



Cu

№ арт.	псп	M	d2	d1	A	Од	B	Кг/100	УЕ
290730	0,5-1,0	3	3,2	1,95	5,2	14,6	5,6	0,076	100
290731		3,5	3,7	1,95	5,2	14,9	6,5	0,077	100
290732		4	4,2	1,95	5,2	15,0	6,4	0,058	100
290734		5	5,2	1,95	5,2	16,25	8,0	0,086	100
290735		6	6,2	1,95	5,2	17,5	9,2	0,087	100
290736	1,5-2,5	3	3,2	2,45	5,2	17,25	5,6	0,088	100
290739		3,5	3,7	2,45	5,2	14,3	6,6	0,083	100
290738		4	4,2	2,45	5,2	14,3	6,6	0,082	100
290740		5	5,2	2,45	5,2	19,25	9,1	0,095	100
290742		6	6,2	2,45	5,2	21,0	10,0	0,120	100
290744	4,0-6,0	4	4,2	3,5	6,5	18,6	8,0	0,152	100
290746		5	5,2	3,5	6,5	21,1	9,0	0,176	100
290748		6	6,2	3,5	6,5	22,3	11,0	0,161	100
290750		8	8,2	3,5	6,5	27,3	15,2	0,252	100
290751		10	10,5	3,5	6,5	30,2	19,0	0,319	100
290752	10	5	5,2	4,7	8,5	20,8	9,0	0,248	100
290754		6	6,4	4,7	8,5	20,8	10,3	0,260	100
290756	16	6	6,4	5,8	10,5	25,5	11,0	0,513	100

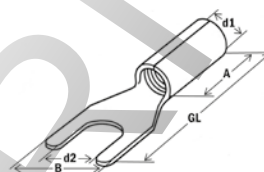

Сжимающий кабельный наконечник со штифтом без изоляции DIN 46230

- Материал: 99,9% электролитная медь
- Поверхность: луженые
- Штифтовая форма

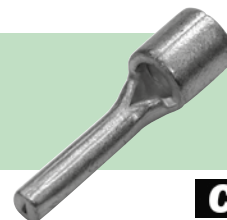

Cu

№ арт.	псп	d1	A	Од	E	B	Кг/100	УЕ
290770	0,5-1,0	1,85	5,0	17,3	12,0	1,8	0,083	100
290771		1,85	5,0	17,3	9,0	1,8	0,078	100
290773	1,5-2,5	2,4	5,0	17,3	9,0	1,8	0,065	100
290775		2,4	5,0	17,3	9,0	1,8	0,058	100
290777	4,0-6,0	3,6	6,0	24,5	12,5	2,6	0,157	100
290776	10	4,5	8,5	20,5	14,0	4,0	0,300	100
290778	16	5,8	10,5	26,5	14,0	4,5	0,411	100
290780	25	7,0	14,0	33,0	15,0	7,0	0,600	100
290782	35	8,2	16,0	40,0	20,0	8,0	1,238	100
290784	50	9,5	19,0	45,0	20,0	9,5	1,800	100
290786	70	11,2	24,0	55,0	25,0	11,5	3,053	50
290788	95	13,59	24,0	55,0	25,0	13,5	4,100	50

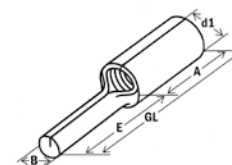

Параллельные соединители DIN 46341, часть 1, форма А

- **Материал:** 99,9% электролитная медь
- **Поверхность:** луженые

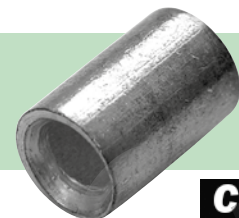
Cu

№ арт.	псп	d1	d4	Од	Kr/100		УЕ
291090	0,5-1,0	1,6	3,3	7	0,064	2000	100
291092	1,5-2,5	2,3	4,2	7	0,070	2000	100
291096	4-6	3,6	5,5	7	0,090	1800	100
291098	10	4,5	7,0	9	0,165	2000	100
291100	16	5,5	8,5	10	0,274	1000	100
291102	25	7,0	10,0	13	0,500	600	100
291104	35	8,5	12,0	16	0,800	300	50
291106	50	10,0	14,0	19	1,200	300	50
291108	70	12,0	16,5	19	1,600	200	50
291110	95	13,5	18,0	20	2,400	150	25
291112	120	15,0	19,5	22	3,500	100	25
291114	150	16,5	21,0	26	3,000	80	20

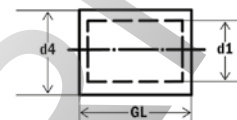
Стыковые соединители DIN 46341, часть 1, форма В

- **Материал:** 99,9% электролитная медь
- **Поверхность:** луженые

Cu

№ арт.	псп	d1	d4	Од	Kr/100		УЕ
291119	0,5-1,0	1,6	3,3	15	0,200	2000	100
291120	1,5-2,5	2,3	4,2	15	0,127	2000	100
291124	4-6	3,6	5,5	15	0,200	2000	100
291126	10	4,5	7,0	21	0,300	800	100
291128	16	5,5	8,5	26	0,600	500	50
291130	25	7,0	10,0	29	1,100	400	50
291132	35	8,5	12,0	32	1,500	150	25
291134	50	10,0	14,0	48	2,300	150	25
291136	70	12,0	16,5	48	3,400	100	25
291138	95	13,5	18,0	48	5,800	50	25
291140	120	15,0	19,5	48	8,500	50	25
291142	150	16,5	21,0	48	11,100	40	20

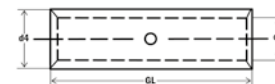

Облегчённые трубчатые насечные кабельные наконечники

light

- Из трубки
- Материал: 99,9% из электролитной меди E-CU DIN 40500
- Поверхность: луженые



Cu

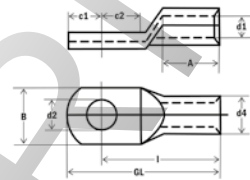

№ арт.	псп	M	d2	d1	d4	A	Од	Kr/100	YE
294000	1,5	4	4,3	2,4	4,0	7,0	19,0	0,105	2000 100
294002		5	5,3	2,4	4,0	7,0	19,0	0,101	2000 100
294004		6	6,4	2,4	4,0	7,0	20,0	0,101	2000 100
294006	2,5	4	4,3	2,7	4,3	7,0	19,0	0,117	2000 100
294008		5	5,3	2,7	4,3	7,0	19,0	0,113	2000 100
294010		6	6,4	2,7	4,3	7,0	21,0	0,119	2000 100
294012		8	8,3	2,7	4,3	7,0	23,0	0,121	2000 100
294014	4	4	4,3	3,1	4,8	9,5	21,5	0,162	2000 100
294016		5	5,3	3,1	4,8	9,5	21,5	0,152	2000 100
294018		6	6,4	3,1	4,8	9,5	23,5	0,100	2000 100
294020		8	8,3	3,1	4,8	9,5	28,5	0,200	2000 100
294022	6	4	4,3	3,8	5,5	10,0	26,0	0,200	1800 100
294024		5	5,3	3,8	5,5	10,0	26,0	0,200	1800 100
294026		6	6,4	3,8	5,5	10,0	26,0	0,300	1400 100
294028		8	8,3	3,8	5,5	10,0	29,0	0,200	1400 100
294034	10	5	5,3	4,7	6,9	11,5	27,5	0,300	1000 100
294036		6	6,4	4,7	6,9	11,5	27,5	0,300	1000 100
294038		8	8,3	4,7	6,9	11,5	30,5	0,300	800 100
294040		10	10,5	4,7	6,9	11,5	30,5	0,300	600 100
294044	16	5	5,3	5,6	7,8	12,0	27,5	0,400	600 100
294046		6	6,4	5,6	7,8	12,0	27,5	0,400	600 100
294048		8	8,3	5,6	7,8	12,0	31,0	0,500	400 100
294050		10	10,5	5,6	7,8	12,0	32,0	0,400	400 100
294052		12	13,2	5,6	7,8	12,0	37,5	0,500	400 100
294054	25	6	6,4	7,1	9,5	13,5	34,0	0,700	400 50
294056		8	8,3	7,1	9,5	13,5	34,0	0,700	400 50
294058		10	10,5	7,1	9,5	13,5	37,0	0,700	300 50
294060		12	13,2	7,1	9,5	13,5	40,0	0,800	300 50
294062	35	6	6,4	8,2	11,0	16,0	39,0	1,300	240 50
294064		8	8,3	8,2	11,0	16,0	39,0	2,900	240 50
294066		10	10,5	8,2	11,0	16,0	43,0	1,300	160 50
294068		12	13,2	8,2	11,0	16,0	43,0	1,200	160 50
294070		14	14,5	8,2	11,0	16,0	48,0	1,300	160 50
294080	50	6	6,4	9,5	12,5	20,0	45,0	1,700	150 40
294082		8	8,3	9,5	12,5	20,0	45,0	1,700	150 40
294084		10	10,5	9,5	12,5	20,0	49,0	1,900	150 40
294086		12	13,2	9,5	12,5	20,0	49,0	1,800	100 40
294088		14	14,5	9,5	12,5	20,0	54,0	1,900	100 30
294094	70	8	8,3	11,5	15,0	20,0	47,6	2,700	100 25
294096		10	10,5	11,5	15,0	20,0	51,6	2,800	100 25
294098		12	13,2	11,5	15,0	20,0	51,6	2,600	100 25
294100		14	14,5	11,5	15,0	20,0	62,6	3,300	100 20
294102		16	16,5	11,5	15,0	20,0	62,6	3,100	100 20
294106	95	8	8,3	13,5	17,0	22,0	55,8	3,500	100 20
294108		10	10,5	13,5	17,0	22,0	55,8	3,500	100 20
294110		12	13,2	13,5	17,0	22,0	55,8	2,900	100 20
294112		14	14,5	13,5	17,0	22,0	66,8	4,000	40 15
294114		16	16,5	13,5	17,0	22,0	66,8	3,900	40 15
294118	120	10	10,5	15,6	20,0	27,0	71,5	6,900	80 10
294120		12	13,2	15,6	20,0	27,0	71,5	6,800	80 10
294122		14	14,5	15,6	20,0	27,0	71,5	6,600	72 10
294124		16	16,5	15,6	20,0	27,0	71,5	6,400	72 10
294128	150	10	10,5	16,5	21,0	32,0	78,0	8,000	72 10
294130		12	13,2	16,5	21,0	32,0	78,0	8,000	72 10
294132		14	14,5	16,5	21,0	32,0	78,0	7,800	72 10
294134		16	16,5	16,5	21,0	32,0	78,0	7,500	48 10
294138	185	10	10,5	18,4	23,6	34,0	84,0	11,200	40 10
294140		12	13,2	18,4	23,6	34,0	84,0	11,200	40 10
294142		14	14,5	18,4	23,6	34,0	84,0	10,800	40 10
294144		16	16,5	18,4	23,6	34,0	84,0	10,800	40 10

Облегчённые трубчатые насечные кабельные наконечники
light

- Из трубки
- **Материал: 99,9% из электролитной меди E-CU DIN 40500**
- **Поверхность: луженые**
- **со смотровым отверстием**

Cu

№ арт.	псп	M	d2	d1	d4	A	Од	Kr/100	шт	УЕ
294150	240	12	13,2	21,2	26,4	37,0	90,0	13,300	30	10
294152		14	14,5	21,2	26,4	37,0	90,0	13,000	30	10
294154		16	16,5	21,2	26,4	37,0	90,0	15,000	30	10
294160	300	12	13,2	23,4	28,6	40,0	96,0	15,400	16	8
294162		14	14,5	23,4	28,6	40,0	96,0	15,000	16	8
294164		16	16,5	23,4	28,6	40,0	96,0	2,900	16	8
294174	400	16	16,5	26,8	32,8	37,0	104,7	22,700	10	5
294176		20	21,0	26,8	32,8	37,0	104,7	22,000	10	5
294184	500	16	16,5	29,8	38,4	46,5	115,5	42,000	8	3
294196	630	20	21,0	34,5	44,7	50,0	133,0	66,800	6	3

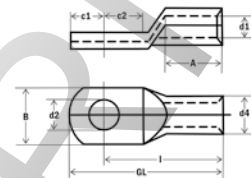
Облегчённые стыковые соединители
light

- **Материал: 99,9% из электролитной меди E-CU DIN 40500**
- **Поверхность: луженые**

Cu

№ арт.	псп	d1	d4	Од	Kr/100	шт	УЕ
294200	1,5	2,4	4,0	22,0	0,080	2000	200
294202	2,5	2,7	4,3	22,0	0,080	2000	200
294204	4	3,1	4,8	25,0	0,300	1000	100
294206	6	3,8	5,5	25,0	0,300	1000	100
294208	10	4,7	6,9	25,0	0,400	600	100
294210	16	5,6	7,8	29,0	0,500	500	100
294212	25	7,1	9,5	29,0	0,700	200	50
294214	35	8,2	11,0	35,0	1,200	200	50
294218	50	9,5	12,5	35,0	1,400	100	40
294220	70	11,5	15,0	45,0	2,700	50	20
294222	95	13,5	17,0	47,0	3,200	50	20
294224	120	15,6	20,0	52,0	5,500	50	20
294226	150	16,5	21,0	59,0	6,500	50	20
294228	185	18,4	23,6	65,0	9,200	36	20
294230	240	21,2	26,4	75,0	11,900	12	10
294232	300	23,4	28,6	90,0	14,500	6	5
294234	400	26,8	32,8	106,0	24,200	6	5

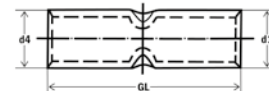

Трубчатые кабельные наконечники с насечками, стандартная серия

HUPtype

- из трубки, отожжённый материал • поверхность: лужёная • материал: 99,9% электролитная медь E-CU DIN 40500
- для многожильных кабелей круглого сечения, напр., VDE 0295 класс 2
- для кругло-сжатых секторных проводов
- Проверка на вибропрочность DIN EN 61373:1999-11, кат. 1, кл. В



Cu

имеются в продаже с и без смотрового отверстия, например, 29 09 00/S (При заказе добавить xx xx xx/S)

№ арт.	ПСП	M	d2	d1	d4	A	v1	v2	Д	B	c1	c2	Kr/100	YE
290900	0,75	3	3,2	1,3	2,8	6,0	1	-	12,0	6,0	3,25	4,0	0,073	2000 100
290902		4	4,3	1,3	2,8	6,0	1	-	13,0	6,5	4,0	5,0	0,064	2000 100
290904	1,5	3	3,2	1,8	3,3	6,0	1	-	12,0	6,5	3,25	4,0	0,060	2000 100
290906		4	4,3	1,8	3,3	6,0	1	-	13,0	6,5	4,0	5,0	0,066	2000 100
290908		5	5,3	1,8	3,3	6,0	1	-	14,0	7,5	4,75	5,5	0,087	2000 100
290910		6	6,5	1,8	3,3	6,0	1	-	16,0	9,0	6,5	6,5	0,097	2000 100
290912	2,5	3	3,2	2,3	4,2	6,0	1	-	12,0	7,5	3,25	4,0	0,103	2000 100
290914		4	4,3	2,3	4,2	6,0	1	-	13,0	7,5	4,0	5,0	0,112	2000 100
290916		5	5,3	2,3	4,2	6,0	1	-	14,0	8,5	4,75	5,5	0,121	2000 100
290918		6	6,5	2,3	4,2	6,0	1	-	16,0	9,5	6,5	6,5	0,143	2000 100
290920		8	8,5	2,3	4,2	6,0	1	-	20,0	13,0	7,75	9,5	0,151	2000 100
290922	4	4	4,3	3,0	5,0	8,0	1	-	17,0	8,5	4,75	5,5	0,200	2000 100
290924		5	5,3	3,0	5,0	8,0	1	-	17,0	9,0	4,75	6,0	0,161	2000 100
290926		6	6,5	3,0	5,0	8,0	1	-	19,0	10,0	6,5	6,5	0,220	2000 100
290928		8	8,5	3,0	5,0	8,0	1	-	22,0	13,0	8,5	9,5	0,300	2000 100
290930	6	4	4,3	3,5	6,5	9,0	1	-	18,0	8,5	5,0	5,5	0,452	1800 100
290932		5	5,3	3,5	6,5	9,0	1	-	21,0	10,0	6,5	7,5	0,475	1800 100
290934		6	6,5	3,5	6,5	9,0	1	-	21,0	12,0	6,5	7,5	0,400	1400 100
290936		8	8,5	3,5	6,5	9,0	1	-	23,0	15,0	10,0	10,0	0,500	1400 100
290938	10	5	5,3	4,5	7,0	10,0	1	-	22,0	12,0	6,5	7,5	0,400	1000 100
290940		6	6,5	4,5	7,0	10,0	1	-	22,0	12,0	6,5	7,5	0,400	1000 100
290942		8	8,5	4,5	7,0	10,0	1	-	25,0	15,0	10,0	10,0	0,540	800 100
290944		10	10,5	4,5	7,0	10,0	1	-	27,0	17,0	12,0	12,0	0,573	600 100
290946		12	13,0	4,5	7,0	10,0	1	-	29,0	19,0	13,0	13,0	0,600	600 100
290948	16	5	5,3	5,5	8,5	13,0	1	1	26,0	12,0	5,5	6,5	0,800	600 100
290950		6	6,5	5,5	8,5	13,0	1	1	27,0	12,0	6,25	7,5	0,700	600 100
290952		8	8,5	5,5	8,5	13,0	1	1	29,0	15,0	8,5	9,5	0,800	400 100
290954		10	10,5	5,5	8,5	13,0	1	1	31,0	17,0	10,5	11,5	0,950	400 100
290956		12	13,0	5,5	8,5	13,0	1	1	33,0	19,0	12,0	13,0	1,000	400 100
290958	25	6	6,5	7,0	10,0	15,0	2	1	30,0	14,0	7,5	7,5	1,100	400 50
290960		8	8,5	7,0	10,0	15,0	2	1	32,0	16,0	10,0	10,0	1,200	400 50
290962		10	10,5	7,0	10,0	15,0	2	1	34,0	18,0	12,0	12,0	1,200	300 50
290964		12	13,0	7,0	10,0	15,0	2	1	35,0	19,0	13,0	13,0	1,300	300 50
290966	35	6	6,5	8,5	12,0	17,0	2	1	32,0	17,0	7,5	7,5	1,900	240 40
290968		8	8,5	8,5	12,0	17,0	2	1	34,0	17,0	10,0	10,0	1,900	240 40
290970		10	10,5	8,5	12,0	17,0	2	1	37,0	19,0	12,0	12,0	2,100	160 40
290972		12	13,0	8,5	12,0	17,0	2	1	38,0	21,0	13,0	13,0	2,000	160 40
290974		16	17,0	8,5	12,0	17,0	2	1	42,0	26,0	16,0	16,0	2,100	160 40
290976	50	6	6,5	10,0	14,0	19,0	2	1	37,0	20,0	10,0	10,0	2,900	160 40
290978		8	8,5	10,0	14,0	19,0	2	1	37,0	20,0	10,0	10,0	2,700	160 40
290980		10	10,5	10,0	14,0	19,0	2	1	39,0	20,0	12,0	12,0	2,900	160 25
290982		12	13,0	10,0	14,0	19,0	2	1	43,0	23,0	13,0	13,0	3,300	100 25
290984		16	17,0	10,0	14,0	19,0	2	1	46,0	28,0	16,0	16,0	3,100	100 25
290985	70	6	6,5	12,0	16,5	21,0	2	1	43,0	23,0	10,0	10,0	4,200	100 25
290986		8	8,5	12,0	16,5	21,0	2	1	43,0	23,0	10,0	10,0	4,200	100 25
290988		10	10,5	12,0	16,5	21,0	2	1	44,0	23,0	12,0	12,0	4,300	100 25
290990		12	13,0	12,0	16,5	21,0	2	1	46,0	23,0	13,0	13,0	4,500	100 25
290991		14	15,0	12,0	16,5	21,0	2	1	48,0	23,0	14,5	14,5	4,600	100 25
290992		16	17,0	12,0	16,5	21,0	2	1	50,0	28,0	16,0	16,0	5,100	100 25
290994	95	8	8,5	13,5	18,0	25,0	2	1	48,0	26,0	12,0	12,0	5,300	100 25
290996		10	10,5	13,5	18,0	25,0	2	1	48,0	26,0	12,0	12,0	5,100	100 25
290998		12	13,0	13,5	18,0	25,0	2	1	49,0	26,0	13,0	13,0	5,200	100 25
290999		14	15,0	13,5	18,0	25,0	2	1	51,0	26,0	14,5	14,5	5,400	60 15
291000		16	17,0	13,5	18,0	25,0	2	1	54,0	28,0	16,0	16,0	5,600	60 15
291002		20	21,0	13,5	18,0	25,0	2	1	60,0	36,0	22,0	22,0	6,000	60 15

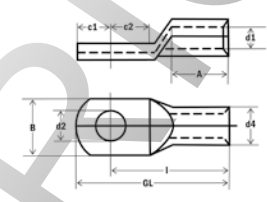

Brunel
access to excellence



Трубчатые кабельные наконечники с насечками, стандартная серия (продолжение)

HUPtype

- из трубки, отожжённый материал • поверхность: лужёная • материал: 99,9% электролитная медь E-CU DIN 40500
- для многожильных кабелей круглого сечения, напр., VDE 0295 класс 2
- для кругло-сжатых секторных проводов
- Проверка на вибропрочность DIN EN 61373:1999-11, кат. 1, кл. B



Cu

имеются в продаже с и без смотрового отверстия, например, 29 00 04/S (При заказе добавить xx xx xx/s)

№ арт.	ПСП	M	d2	d1	d4	A	v1	v2	Д	B	c1	c2	Kr/100	YE
290004	120	8	8,5	15,0	19,5	26,0	2	1	51,0	28,0	14,0	14,0	6,300	20 15
290006		10	10,5	15,0	19,5	26,0	2	1	51,0	28,0	14,0	14,0	6,200	80 15
290008		12	13,0	15,0	19,5	26,0	2	1	51,0	28,0	14,0	14,0	6,100	80 15
290009		14	15,0	15,0	19,5	26,0	2	1	52,0	28,0	15,0	15,0	5,900	72 18
290010		16	17,0	15,0	19,5	26,0	2	1	54,0	30,0	16,0	16,0	6,200	60 15
290012		20	21,0	15,0	19,5	26,0	2	1	63,0	36,0	22,0	22,0	7,900	60 15
290014	150	10	10,5	16,5	21,0	30,0	2	1	56,0	31,0	14,0	14,0	7,500	60 15
290016		12	13,0	16,5	21,0	30,0	2	1	57,0	31,0	15,0	15,0	7,300	60 15
290017		14	15,0	16,5	21,0	30,0	2	1	57,0	31,0	15,0	15,0	7,900	60 15
290018		16	17,0	16,5	21,0	30,0	2	1	58,0	31,0	16,0	16,0	7,500	60 15
290020		20	21,0	16,5	21,0	30,0	2	1	66,0	36,0	22,0	22,0	8,800	48 12
290022	185	12	13,0	19,0	24,0	30,0	2	1	65,0	35,0	18,0	18,0	11,100	40 20
290023		14	15,0	19,0	24,0	30,0	2	1	65,0	35,0	18,0	18,0	11,800	40 20
290024		16	17,0	19,0	24,0	30,0	2	1	65,0	35,0	18,0	18,0	10,700	40 20
290026		20	21,0	19,0	24,0	30,0	2	1	69,0	39,0	22,0	22,0	10,700	40 20
290028	240	12	13,0	21,0	26,0	35,0	4	2	72,0	39,0	21,5	19,0	13,700	30 15
290029		14	15,0	21,0	26,0	35,0	4	2	72,0	39,0	21,5	19,0	13,400	30 15
290030		16	17,0	21,0	26,0	35,0	4	2	72,0	39,0	21,5	19,0	13,400	30 15
290034	300	12	13,0	23,5	29,5	44,0	4	2	87,0	43,0	24,0	24,0	22,000	16 8
290036		14	15,0	23,5	29,5	44,0	4	2	87,0	43,0	24,0	24,0	21,700	16 8
290038		16	17,0	23,5	29,5	44,0	4	2	87,0	43,0	24,0	24,0	21,300	16 8
290040		20	21,0	23,5	29,5	44,0	4	2	87,0	43,0	24,0	24,0	21,400	16 8
290046	400	16	17,0	27,0	34,0	44,0	4	2	90,0	49,0	24,0	24,0	31,800	10 5
290048		20	21,0	27,0	34,0	44,0	4	2	90,0	49,0	24,0	24,0	30,500	10 5
290041	500	16	17,0	31,0	38,0	70,0	4	2	103,0	55,0	24,0	24,0	45,000	12 6
290043		20	21,0	31,0	38,0	70,0	4	2	103,0	55,0	24,0	24,0	45,000	12 6
290045	625	16	17,0	34,0	41,0	70,0	4	2	108,0	60,0	24,0	24,0	49,200	6 3
290047		20	21,0	34,0	41,0	70,0	4	2	108,0	60,0	24,0	24,0	49,200	6 3

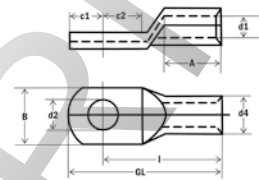

Brunel
access to excellence

Трубчатые кабельные наконечники с насечками, стандартная серия 90°

HUPtype

- из трубки, отожжённый материал • поверхность: лужёная
- материал: 99,9% электролитная медь E-CU DIN 40500
- для многожильных кабелей круглого сечения, напр., VDE 0295 класс 2
- для кругло-сжатых секторных проводов



Cu

№ арт.	ПСП	M	d2	d1	d4	A	v1	v2	Д	B	c1	c2	Kr/100	YE
290932/90	6	5	5,3	3,5	6,5	9,0	1	-	21,0	10,0	6,5	7,5	0,475	1800 100
290934/90		6	6,5	3,5	6,5	9,0	1	-	21,0	12,0	6,5	7,5	0,400	1400 100
290936/90		8	8,5	3,5	6,5	9,0	1	-	23,0	15,0	10,0	10,0	0,500	1400 100
290938/90	10	5	5,3	4,5	7,0	10,0	1	-	22,0	12,0	6,5	7,5	0,400	1000 100
290940/90		6	6,5	4,5	7,0	10,0	1	-	22,0	12,0	6,5	7,5	50,000	1000 100
290942/90		8	8,5	4,5	7,0	10,0	1	-	25,0	15,0	10,0	10,0	0,540	800 100
290944/90		10	10,5	4,5	7,0	10,0	1	-	27,0	17,0	12,0	12,0	0,573	600 100
290948/90	16	5	5,3	5,5	8,5	13,0	1	1	26,0	12,0	5,5	6,5	0,800	600 100
290950/90		6	6,5	5,5	8,5	13,0	1	1	27,0	12,0	6,25	7,5	0,700	600 100
290952/90		8	8,5	5,5	8,5	13,0	1	1	29,0	15,0	8,5	9,5	0,800	400 100
290954/90		10	10,5	5,5	8,5	13,0	1	1	31,0	17,0	10,5	11,5	0,950	400 100
290956/90		12	13,0	5,5	8,5	13,0	1	1	33,0	19,0	12,0	13,0	1,000	400 100
290958/90	25	6	6,5	7,0	10,0	15,0	2	1	30,0	14,0	7,5	7,5	1,100	400 50
290960/90		8	8,5	7,0	10,0	15,0	2	1	32,0	16,0	10,0	10,0	1,200	400 50
290962/90		10	10,5	7,0	10,0	15,0	2	1	34,0	18,0	12,0	12,0	1,250	300 50
290964/90		12	13,0	7,0	10,0	15,0	2	1	35,0	19,0	13,0	13,0	1,300	300 50

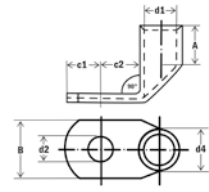

Трубчатые кабельные наконечники с насечками, стандартная серия 90°

HUPtype

- из трубки, отожжённый материал • поверхность: лужёная
- материал: 99,9% электролитная медь E-CU DIN 40500
- для многожильных кабелей круглого сечения, напр., VDE 0295 класс 2
- для кругло-сжатых секторных проводов



Cu

№ арт.	псп	M	d2	d1	d4	A	v1	v2	Д	B	c1	c2	Kr/100	УЕ	
290966/90	35	6	6,5	8,5	12,0	17,0	2	1	32,0	17,0	7,5	7,5	1,900	240	40
290968/90		8	8,5	8,5	12,0	17,0	2	1	34,0	17,0	10,0	10,0	1,900	240	40
290970/90		10	10,5	8,5	12,0	17,0	2	1	37,0	19,0	12,0	12,0	2,100	160	40
290972/90		12	13,0	8,5	12,0	17,0	2	1	38,0	21,0	13,0	13,0	2,000	160	40
290976/90	50	6	6,5	10,0	14,0	19,0	2	1	37,0	20,0	10,0	10,0	2,900	160	40
290978/90		8	8,5	10,0	14,0	19,0	2	1	37,0	20,0	10,0	10,0	2,700	160	40
290980/90		10	10,5	10,0	14,0	19,0	2	1	39,0	20,0	12,0	12,0	2,900	150	25
290982/90		12	13,0	10,0	14,0	19,0	2	1	43,0	23,0	13,0	13,0	3,300	100	25
290986/90	70	8	8,5	12,0	16,5	21,0	2	1	43,0	23,0	10,0	10,0	4,200	100	25
290988/90		10	10,5	12,0	16,5	21,0	2	1	44,0	23,0	12,0	12,0	4,300	100	25
290990/90		12	13,0	12,0	16,5	21,0	2	1	46,0	23,0	13,0	13,0	4,500	100	25
290992/90		16	17,0	12,0	16,5	21,0	2	1	50,0	28,0	16,0	16,0	5,100	100	25
290994/90	95	8	8,5	13,5	18,0	25,0	2	1	48,0	26,0	12,0	12,0	5,300	100	25
290996/90		10	10,5	13,5	18,0	25,0	2	1	48,0	26,0	12,0	12,0	5,100	100	25
290998/90		12	13,0	13,5	18,0	25,0	2	1	49,0	26,0	13,0	13,0	5,200	100	25
291000/90		16	17,0	13,5	18,0	25,0	2	1	54,0	28,0	16,0	16,0	5,600	60	15
291002/90		20	21,0	13,5	18,0	25,0	2	1	60,0	36,0	22,0	22,0	6,000	60	15
290006/90	120	10	10,5	15,0	19,5	26,0	2	1	51,0	28,0	14,0	14,0	6,200	60	15
290008/90		12	13,0	15,0	19,5	26,0	2	1	51,0	28,0	14,0	14,0	6,100	60	15
290010/90		16	17,0	15,0	19,5	26,0	2	1	54,0	30,0	16,0	16,0	6,200	60	15
290014/90	150	10	10,5	16,5	21,0	30,0	2	1	56,0	31,0	14,0	14,0	7,500	72	15
290016/90		12	13,0	16,5	21,0	30,0	2	1	57,0	31,0	15,0	15,0	7,300	72	15
290018/90		16	17,0	16,5	21,0	30,0	2	1	58,0	31,0	16,0	16,0	7,500	48	15
290020/90		20	21,0	16,5	21,0	30,0	2	1	66,0	36,0	22,0	22,0	8,800	48	12
291004/90	185	10	10,5	19,0	24,0	30,0	2	1	65,0	35,0	18,0	18,0	11,100	40	20
290022/90		12	13,0	19,0	24,0	30,0	2	1	65,0	35,0	18,0	18,0	11,100	40	20
290024/90		16	17,0	19,0	24,0	30,0	2	1	65,0	35,0	18,0	18,0	10,700	40	20
290028/90	240	12	13,0	21,0	26,0	35,0	4	2	72,0	39,0	21,5	19,0	13,700	30	15
290030/90		16	17,0	21,0	26,0	35,0	4	2	72,0	39,0	21,5	19,0	13,400	30	15

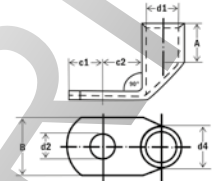

Стыковые соединители, стандартная серия

HUPtype

- из трубки, отожжённый материал • поверхность: лужёная
- материал: 99,9% электролитная медь E-CU DIN 40500
- для многожильных кабелей круглого сечения, напр., VDE 0295 класс 2
- для кругло-сжатых секторных проводов



Cu

№ арт.	псп	d1	d4	v1	v2	Од	Kr/100	УЕ	
291050	0,75	1,3	2,8	1	-	14	0,051	2000	100
291052	1,5	1,8	3,3	1	-	14	0,074	2000	100
291054	2,5	2,3	4,2	1	-	16	0,150	2000	100
291056	4	3,0	5,0	1	-	19	0,195	1000	100
291058	6	3,5	6,5	1	-	19	0,350	1000	100
291060	10	4,5	7,0	1	-	30	0,558	600	100
291062	16	5,5	8,5	1	1	35	0,984	500	50
291064	25	7,0	10,0	2	1	40	1,350	200	50
291066	35	8,5	12,0	2	1	45	2,150	200	50
291068	50	10,0	14,0	2	1	50	3,100	100	25
291070	70	12,0	16,5	2	1	55	4,700	50	25
291072	95	13,5	18,0	2	1	60	5,600	50	25
291074	120	15,0	19,5	2	1	65	6,800	50	15
291076	150	16,5	21,0	2	1	70	7,800	50	20
291078	185	19,0	24,0	2	1	80	11,700	36	5
291080	240	21,0	26,0	4	2	90	13,900	12	10
291082	300	23,5	29,5	4	2	100	22,300	6	5
291084	400	27,0	34,0	4	2	100	29,000	6	5

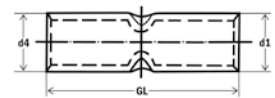

Т-образные соединители, стандартная серия
HUPtype

- из трубки, отожжённый материал • поверхность: лужёная
- материал: 99,9% электролитная медь E-CU DIN 40500
- для многожильных кабелей круглого сечения, напр., VDE 0295 класс 2
- для кругло-сжатых секторных проводов • для одинарных ответвлений кабелей

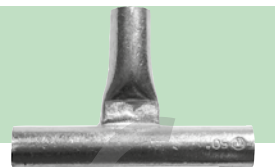
Cu

№ арт.	псп	d1	d4	A	Од	Kr/100	YE
291330	1,5	1,9	3,9	12	30	0,400	25
291332	2,5	2,4	4,4	12	30	0,400	25
291334	4	3,0	5,0	12	30	0,600	25
291336	6	3,7	5,5	14	35	1,100	25
291338	10	4,3	6,7	14	35	1,500	25
291340	16	5,4	7,8	21	50	2,300	25
291342	25	6,9	9,4	23	55	2,200	25
291344	35	8,3	11,3	30	70	3,800	25
291348	50	9,6	13,1	34	80	6,000	25
291350	70	11,5	15,3	35	85	10,100	25
291352	95	13,5	17,5	36	90	11,600	25
291354	120	15,5	20,0	38	95	17,800	10
291356	150	16,8	21,3	44	110	17,900	10
291358	185	19,0	24,0	45	115	28,300	1
291360	240	21,0	26,0	52	130	31,200	1

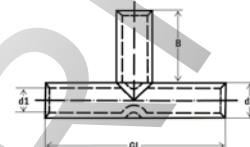
Перекрестные соединители, стандартная серия
HUPtype

- из трубки, отожжённый материал • поверхность: лужёная
- материал: 99,9% электролитная медь E-CU DIN 40500
- для многожильных кабелей круглого сечения, напр., VDE 0295 класс 2
- для кругло-сжатых секторных проводов • для одинарных ответвлений кабелей

Cu

№ арт.	псп	d1	d4	A	Од	Kr/100	YE
291370	1,5	1,9	3,9	12	30	0,450	100
291372	2,5	2,4	4,4	12	30	0,520	100
291374	4	3,0	5,0	12	30	0,480	25
291376	6	3,7	5,5	14	30	0,700	25
291378	10	4,3	6,7	14	35	0,800	25
291380	16	5,4	7,8	21	50	1,650	25
291382	25	6,9	9,4	23	55	3,000	25
291384	35	8,3	11,3	30	70	5,100	10
291386	50	9,6	13,1	34	80	8,050	10
291388	70	11,5	15,3	35	85	10,700	10
291390	95	13,5	17,5	36	90	15,700	10
291392	120	15,5	20,0	38	95	23,400	10
291394	150	16,8	21,3	44	110	18,900	1
291396	185	19,0	24,0	45	115	25,000	1
291398	240	21,0	26,0	52	130	31,100	1

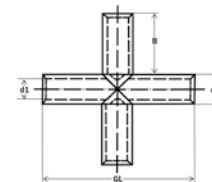

Трубчатые кабельные наконечники с насечкой, нейлоновая изоляция, стандартная

Nylon

- из трубки, отожжённый материал • поверхность: лужёная
- материал: 99,9% электролитная медь E-CU DIN 40500
- для многожильных кабелей круглого сечения, напр., VDE 0295 класс 2
- для кругло-сжатых секторных проводов • с глазком • изоляция: чёрного цвета



Cu

№ арт.	псп	M	d2	d1	d4	A	Од	Кг/100	УЕ
290800	10	5	5,5	7,0	9,0	17,0	35,5	0,400	100
290801		6	6,5	7,0	9,0	17,0	35,5	0,600	100
290802		8	8,5	7,0	9,0	17,0	42,0	0,500	100
290804		10	10,5	7,0	9,0	17,0	46,0	0,700	50
290806	16	5	5,5	8,5	10,5	21,0	39,5	0,600	100
290810		6	6,5	8,5	10,5	21,0	41,3	0,900	50
290812		8	8,5	8,5	10,5	21,0	45,5	1,000	50
290814		10	10,5	8,5	10,5	21,0	49,5	1,000	50
290816		12	13,0	8,5	10,5	21,0	54,0	1,000	50
290818	25	6	6,5	10,0	12,0	24,0	46,5	1,200	25
290820		8	8,5	10,0	12,0	24,0	51,0	1,300	25
290822		10	10,5	10,0	12,0	24,0	55,0	1,500	25
290824		12	13,0	10,0	12,0	24,0	57,0	1,400	25
290826	35	6	6,5	12,0	14,0	27,0	49,5	2,100	25
290830		8	8,5	12,0	14,5	27,0	54,0	2,100	25
290832		10	10,5	12,0	14,5	27,0	59,0	2,300	25
290834		12	13,0	12,0	14,5	27,0	61,0	2,300	25
290836	50	6	6,5	14,0	16,5	32,0	59,0	3,100	25
290840		8	8,5	14,0	16,5	32,0	59,0	3,100	25
290842		10	10,5	14,0	16,5	32,0	63,0	3,300	25
290844		12	13,0	14,0	16,5	32,0	68,0	3,400	25
290846		14	15,0	14,0	16,5	32,0	71,5	3,600	20
290848	70	8	8,5	16,4	18,9	33,5	65,5	3,100	15
290850		10	10,5	16,4	18,9	33,5	66,5	5,000	15
290852		12	13,0	16,4	18,9	33,5	70,5	5,000	15
290854		14	15,0	16,4	18,9	33,5	73,5	5,000	15
290856		16	17,0	16,4	18,9	33,5	78,5	5,000	15
290858	95	8	8,5	17,8	20,8	40,0	74,0	5,800	25
290860		10	10,5	17,8	20,8	40,0	74,0	5,800	25
290862		12	13,0	17,8	20,8	40,0	76,0	5,200	25
290864		14	15,0	17,8	20,8	40,0	79,5	6,200	25
290866		16	17,0	17,8	20,8	40,0	84,0	6,200	25
290868	120	8	8,5	19,3	22,3	41,5	80,5	6,500	25
290870		10	10,5	19,3	22,3	41,5	80,5	7,000	25
290872		12	13,0	19,3	22,3	41,5	80,5	6,200	20
290874		14	15,0	19,3	22,3	41,5	82,5	6,600	20
290876		16	17,0	19,3	22,3	41,5	85,5	6,500	20
290878	150	10	10,5	20,8	23,8	48,0	88,0	8,800	20
290880		12	13,0	20,8	23,8	48,0	89,0	8,400	20
290882		14	15,0	20,8	23,8	48,0	90,0	8,500	20
290884		16	17,0	20,8	23,8	48,0	92,0	8,100	20
290886		20	21,0	20,8	23,8	48,0	106,0	8,100	20

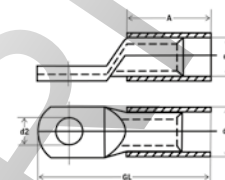

ROOS

haupa®

... решения которые убеждают

HAUPA GmbH & Co. KG, Königstr. 165-169, 42853 Remscheid, телефон: +49 (0)2191 8418-0, факс: +49 (0)2191 8418-840, sales@haupa.com

Трубчатый кабельный наконечник с насечкой для тонкопроволочных высокогибких

F-type

- из трубки
- материал: 99,9% электролитная медь E-CU DIN 40500
- поверхность: лужёная
- с глазком • класс кабеля 5/6



Cu

№ арт.	псп	M	d2	d1	d4	A	Д	c1	c2	Kr/100	шт	УЕ
290250	10	6	6,4	5,0	8,0	16,0	23,0	6,0	7,0	0,700	1000	100
290252		8	8,4	5,0	8,0	17,0	26,0	7,0	9,0	0,700	800	100
290254		10	10,5	5,0	8,0	16,0	26,0	8,0	10,0	0,800	600	100
290256		12	13,0	5,0	8,0	17,0	31,0	10,0	14,0	0,800	600	100
290258	16	6	6,4	6,0	9,0	17,0	26,0	7,0	9,0	0,900	600	100
290260		8	8,4	6,0	9,0	17,0	26,0	7,0	9,0	0,900	400	100
290262		10	10,5	6,0	9,0	16,0	28,0	10,0	12,0	1,000	400	100
290264		12	13,0	6,0	9,0	22,0	35,0	12,0	13,0	1,000	400	100
290266	25	6	6,4	8,0	11,0	20,0	30,0	7,0	10,0	1,300	400	50
290268		8	8,4	8,0	11,0	20,0	30,0	8,0	10,0	1,300	400	50
290270		10	10,5	8,0	11,0	20,0	32,0	10,0	12,0	1,500	300	50
290272		12	13,0	8,0	11,0	22,0	35,0	12,0	13,0	1,500	300	50
290276	35	8	8,4	9,0	13,0	25,0	35,0	10,0	10,0	2,500	240	40
290278		10	10,5	9,0	13,0	24,0	35,0	10,0	11,0	2,500	16,0	40
290280		12	13,0	9,0	13,0	26,0	40,0	12,0	14,0	2,600	16,0	40
290282	50	8	8,4	11,0	14,5	27,0	39,0	11,0	12,0	3,000	15	25
290284		10	10,5	11,0	14,5	27,0	39,0	11,0	12,0	2,900	150	25
290286		12	13,0	11,0	14,5	27,0	41,0	12,0	14,0	2,900	100	25
290288		16	17,0	11,0	14,5	27,0	44,0	15,0	17,0	3,000	100	25
290290	70	8	8,4	13,0	17,0	32,0	44,0	11,0	12,0	4,400	100	25
290292		10	10,5	13,0	17,0	32,0	44,0	11,0	12,0	4,000	100	25
290294		12	13,0	13,0	17,0	32,0	46,0	12,0	14,0	4,400	100	25
290296		16	17,0	13,0	17,0	32,0	49,0	15,0	17,0	4,500	100	25
290300	95	10	10,5	15,0	20,0	37,0	54,0	15,0	17,0	7,700	100	25
290302		12	13,0	15,0	20,0	37,0	54,0	15,0	17,0	7,400	100	25
290304		16	17,0	15,0	20,0	37,0	54,0	15,0	17,0	7,000	40	25
290306	120	10	10,5	17,0	22,0	41,0	58,0	15,0	17,0	9,400	80	20
290308		12	13,0	17,0	22,0	41,0	58,0	15,0	17,0	8,900	80	20
290310		16	17,0	17,0	22,0	41,0	58,0	15,0	17,0	8,700	72	18
290316	150	12	13,0	19,0	25,0	48,0	65,0	15,0	17,0	13,300	70	12
290318		16	17,0	19,0	25,0	48,0	65,0	15,0	17,0	12,700	48	12
290320		20	21,0	19,0	25,0	48,0	68,0	19,0	20,0	8,200	48	10
290322	185	12	13,0	21,0	27,0	54,0	71,0	15,0	17,0	16,200	40	20
290324		16	17,0	21,0	27,0	54,0	71,0	15,0	17,0	15,800	40	20
290326		20	21,0	21,0	27,0	54,0	74,0	19,0	20,0	14,200	40	15
290328	240	12	13,0	24,0	30,0	56,0	76,0	19,0	20,0	20,300	30	15
290330		16	17,0	24,0	30,0	56,0	76,0	19,0	20,0	20,700	30	15
290332		20	21,0	24,0	30,0	56,0	76,0	19,0	20,0	18,300	30	15
290334	300	12	13,0	26,0	32,0	62,0	93,0	21,0	31,0	30,000	16	8
290336		16	17,0	26,0	32,0	62,0	93,0	21,0	31,0	28,100	16	8
290338		20	21,0	26,0	32,0	62,0	93,0	21,0	31,0	26,200	16	8

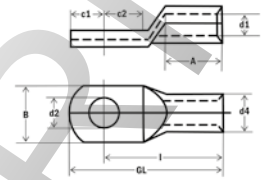

Соединитель для тонкопроволочных высокогибких кабелей

F-type

- из трубки
- материал: 99,9% электролитная медь E-CU DIN 40500
- поверхность: лужёная
- класс кабеля 5/6



Cu

№ арт.	псп	d1	d4	Од	Kr/100	шт	УЕ
290350	10	5,0	8,0	30	0,800	600	50
290352	16	6,0	9,0	35	1,000	500	50
290354	25	8,0	11,0	35	1,300	200	50
290356	35	9,0	13,0	35	2,100	200	25
290358	50	11,0	14,5	45	3,700	100	25
290360	70	13,0	17,0	45	4,600	50	25
290362	95	15,0	20,0	45	7,300	50	50
290364	120	17,0	22,0	55	6,900	50	25
290366	150	19,0	25,0	65	9,800	50	18
290368	185	21,0	27,0	70	13,600	36	18
290370	240	24,0	30,0	70	16,000	12	6
290372	300	26,0	32,0	75	7,000	6	6
290374	400	30,0	36,0	100	11,100	6	6

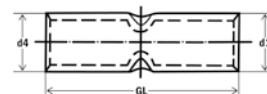

Прессованные кабельные наконечники DIN 46235

DIN

- материал: 99,9% электролитная медь, отожжённый материал, E-CU DIN 40500
- поверхность: с блестящим травлением
- выдавленная маркировка



Cu

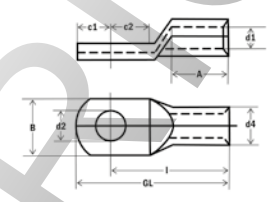

№ арт.	псп	M	UH	d2	d1	d4	A	v1	v2	Д	c1	c2	B	Kr/100	Y	YE
290001	6	5	5	5,3	3,8	5,5	10,0	2	-	24,0	6,5	7,5	8,5	0,300	800	100
290003		6	5	6,4	3,8	5,5	10,0	2	-	24,0	7,5	8,0	8,5	0,300	800	100
290005		8	5	8,4	3,8	5,5	10,0	2	-	24,0	10,0	10,0	13,0	0,300	800	100
290007	10	5	6	5,3	4,5	6,0	10,0	2	-	27,0	7,0	8,5	9,0	0,700	800	100
290011		6	6	6,4	4,5	6,0	10,0	2	-	27,0	7,5	8,5	9,0	0,600	800	100
290013		8	6	8,4	4,5	6,0	10,0	2	-	27,0	10,0	10,0	13,0	0,300	800	100
290015		10	6	10,5	4,5	6,0	10,0	2	-	28,0	10,0	10,0	15,0	0,500	800	100
290019	16	6	8	6,4	5,5	8,5	20,0	2	1	36,0	7,5	8,0	13,0	1,100	500	50
290021		8	8	8,4	5,5	8,5	20,0	2	1	36,0	10,0	10,0	13,0	1,100	400	50
290025		10	8	10,5	5,5	8,5	20,0	2	1	36,0	12,0	12,0	17,0	1,200	400	50
290027		12	8	13,0	5,5	8,5	20,0	2	1	36,0	13,0	13,0	18,0	1,200	400	50
290031	25	6	10	6,4	7,0	10,0	20,0	2	1	38,0	7,5	8,0	14,0	1,300	300	50
290033		8	10	8,4	7,0	10,0	20,0	2	1	38,0	10,0	10,0	16,0	1,400	300	50
290035		10	10	10,5	7,0	10,0	20,0	2	1	38,0	12,0	12,0	17,0	1,600	300	50
290037		12	10	13,0	7,0	10,0	20,0	2	1	38,0	13,0	13,0	19,0	1,400	300	50
290039	35	6	12	6,4	8,2	12,5	20,0	2	1	42,0	7,5	8,0	17,0	2,700	150	25
290042		8	12	8,4	8,2	12,5	20,0	2	1	42,0	10,0	10,0	17,0	2,900	150	15
290044		10	12	10,5	8,2	12,5	20,0	2	1	42,0	12,0	12,0	19,0	3,000	150	25
290049		12	12	13,0	8,2	12,5	20,0	2	1	42,0	13,0	13,0	21,0	2,800	150	25
290050	50	8	14	8,4	10,0	14,5	28,0	3	1	52,0	10,0	10,0	20,0	4,500	100	25
290051		10	14	10,5	10,0	14,5	28,0	3	1	52,0	12,0	12,0	22,0	4,400	100	25
290052		12	14	13,0	10,0	14,5	28,0	3	1	52,0	13,0	13,0	24,0	4,400	100	25
290053		16	14	17,0	10,0	14,5	28,0	3	1	52,0	16,0	16,0	28,0	4,300	100	20
290054	70	8	16	8,4	11,5	16,5	28,0	3	1	55,0	10,0	10,0	24,0	5,900	100	25
290055		10	16	10,5	11,5	16,5	28,0	3	1	55,0	12,0	12,0	24,0	6,000	100	25
290056		12	16	13,0	11,5	16,5	28,0	3	1	55,0	13,0	13,0	24,0	5,300	100	25
290057		16	16	17,0	11,5	16,5	28,0	3	1	55,0	16,0	16,0	30,0	5,600	80	20
290058	95	10	18	10,5	13,5	19,0	35,0	4	2	65,0	12,0	12,0	28,0	8,900	60	15
290059		12	18	13,0	13,5	19,0	35,0	4	2	65,0	13,0	13,0	28,0	8,500	60	15
290060		16	18	17,0	13,5	19,0	35,0	4	2	65,0	16,0	16,0	32,0	8,700	60	15
290061	120	10	20	10,5	15,5	21,0	35,0	4	2	70,0	15,0	16,0	32,0	11,100	40	20
290063		12	20	13,0	15,5	21,0	35,0	4	2	70,0	16,0	17,0	32,0	11,000	40	20
290064		16	20	17,0	15,5	21,0	35,0	4	2	70,0	19,0	20,0	32,0	10,600	40	20
290065		20	20	21,0	15,5	21,0	35,0	4	2	70,0	21,0	22,0	38,0	11,100	30	20
290066	150	10	22	10,5	17,0	23,5	35,0	4	2	78,0	15,0	16,0	34,0	15,800	30	15
290067		12	22	13,0	17,0	23,5	35,0	4	2	78,0	16,0	17,0	34,0	15,600	30	15
290068		16	22	17,0	17,0	23,5	35,0	4	2	78,0	19,0	20,0	34,0	15,700	30	15
290069		20	22	21,0	17,0	23,5	35,0	4	2	78,0	21,0	22,0	40,0	15,800	24	12
290070	185	10	25	10,5	19,0	25,5	40,0	4	2	82,0	15,0	16,0	37,0	17,200	24	10
290071		12	25	13,0	19,0	25,5	40,0	4	2	82,0	16,0	17,0	37,0	18,300	24	10
290072		16	25	17,0	19,0	25,5	40,0	4	2	82,0	19,0	20,0	37,0	17,700	24	10
290073		20	25	21,0	19,0	25,5	40,0	4	2	82,0	21,0	22,0	40,0	18,900	20	10
290074	240	12	28	13,0	21,5	29,0	40,0	5	2	92,0	16,0	17,0	42,0	26,400	16	8
290075		16	28	17,0	21,5	29,0	40,0	5	2	92,0	19,0	20,0	42,0	26,900	16	8
290076		20	28	21,0	21,5	29,0	40,0	5	2	92,0	21,0	22,0	45,0	26,900	16	8
290077	300	16	32	17,0	24,5	32,0	50,0	-	2	100,0	19,0	22,0	46,0	33,000	8	4
290078		20	32	21,0	24,5	32,0	50,0	-	2	100,0	19,0	22,0	46,0	33,000	8	4
290079	400	16	38	17,0	27,5	38,5	70,0	-	3	115,0	25,0	25,0	55,0	70,200	6	6
290080		20	38	21,0	27,5	38,5	70,0	-	3	115,0	25,0	25,0	54,0	45,100	6	6
290081	500	20	42	21,0	31,0	42,0	70,0	-	3	125,0	25,0	25,0	60,0	76,600	6	6
290082	625	20	44	21,0	34,5	44,0	80,0	-	3	125,0	25,0	25,0	64,0	78,000	1	1
290083	800	20	52	21,0	40,0	52,0	100,0	-	3	165,0	30,0	30,0	75,0	148,600	1	1
290084	1000	20	58	21,0	44,0	58,0	100,0	-	3	165,0	30,0	30,0	83,0	195,200	1	1



Прессованные соединители DIN 46267, часть 1

DIN

- материал: 99,9% электролитная медная трубка, отожжённый материал
- по стандарту DIN 40500, для соединений с разгрузкой от натяжения
- поверхность: с блестящим травлением
- выдавленная маркировка

Cu

№ арт.	псп	УН	d1	d4	v1	v2	Од	Кг/100	шт	УЕ
291520	6	5	3,8	5,5	2	-	30	0,300	1600	100
291522	10	6	4,5	6,0	2	-	30	0,600	1000	100
291524	16	8	5,5	8,5	2	1	50	1,450	300	50
291526	25	10	7,0	10,0	2	1	50	1,700	300	50
291528	35	12	8,2	12,5	2	1	50	3,100	200	50
291530	50	14	10,0	14,5	3	1	55	4,400	100	25
291532	70	16	11,5	16,5	3	1	55	5,300	100	25
291534	95	18	13,5	19,0	4	2	70	8,400	50	15
291536	120	20	15,5	21,0	4	2	70	9,600	50	25
291538	150	22	17,0	23,5	4	2	80	14,500	30	15
291540	185	25	19,0	25,5	4	2	85	16,200	30	5
291542	240	28	21,5	29,0	5	2	90	22,400	20	10
291544	300	32	24,5	32,0	-	2	100	29,500	10	5
291546	400	38	27,5	38,5	-	3	150	72,500	6	8
291548	500	42	31,0	42,0	-	3	160	85,600	8	5
291550	625	44	34,5	44,0	-	3	160	79,900	6	1
291552	800	52	40,0	52,0	-	3	200	151,000	6	1
291554	1000	58	44,0	58,0	-	3	1000	198,000	6	1

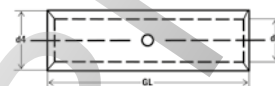

Прессованные соединители DIN 48085, часть 1

DIN

- материал: 99,9% электролитная медная трубка, отожжённый материал
- по стандарту DIN 40500, для соединений с разгрузкой от натяжения, применение при строительстве воздушных линий передач
- поверхность: с блестящим травлением
- выдавленная маркировка

Cu

№ арт.	псп	УН	d1	d4	v1	v2	Од	Кг/100	шт	УЕ
291440	6	6	3,8	6,5	8	-	65	1,200		50
291442	10	8	4,5	8,5	10	-	80	2,800		50
291444	16	8	5,5	8,5	10	-	95	2,300		50
291446	25	10	7,0	10,0	10	-	95	2,600		50
291448	35	12	8,2	12,5	10	-	95	5,800		25
291450	50	14	10,0	14,5	10	-	110	7,000		25
291452	70	16	11,5	16,5	10	-	110	9,000		25
291454	95	20	13,5	21,0	16	8	145	8,600		10
291456	120	22	15,0	23,5	16	8	160	29,200		10
291458	150	25	16,5	25,5	16	8	180	117,100		10
291460	185	32	18,5	31,5	-	10	260	17,000		5
291462	240	34	21,0	34,5	-	12	310	163,700		5
291464	300	38	23,5	38,5	-	14	360	29,200		5



Прессованные кабельные наконечники DIN 46235

DIN

- материал: 99,9% электролитная медь, отожжённый материал
- поверхность: лужёная
- выдавленная маркировка



Cu

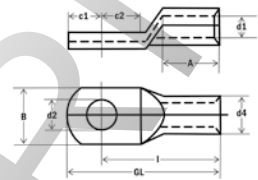

№ арт.	псп	M	UH	d2	d1	d4	A	v1	v2	Д	c1	c2	B	Kr/100	Y	YE
290404	6	6	5	6,4	3,8	5,5	10,0	2	-	24,0	7,5	8,0	8,5	0,300	800	100
290406		8	5	8,4	3,8	5,5	10,0	2	-	24,0	10,0	10,0	13,0	0,300	800	100
290408	10	5	6	5,3	4,5	6,0	10,0	2	-	27,0	7,0	8,5	9,0	0,400	800	100
290410		6	6	6,4	4,5	6,0	10,0	2	-	27,0	7,5	8,5	9,0	0,400	800	100
290412		8	6	8,4	4,5	6,0	10,0	2	-	27,0	10,0	10,0	13,0	0,400	800	100
290414		10	6	10,5	4,5	6,0	10,0	2	-	28,0	10,0	10,0	15,0	0,400	800	100
290416	16	6	8	6,4	5,5	8,5	20,0	2	1	36,0	7,5	8,0	13,0	1,200	500	50
290418		8	8	8,4	5,5	8,5	20,0	2	1	36,0	10,0	10,0	13,0	1,200	400	50
290420		10	8	10,5	5,5	8,5	20,0	2	1	36,0	12,0	12,0	17,0	1,100	400	50
290422		12	8	13,0	5,5	8,5	20,0	2	1	36,0	13,0	13,0	18,0	1,200	400	50
290424	25	6	10	6,4	7,0	10,0	20,0	2	1	38,0	7,5	8,0	14,0	1,300	300	50
290426		8	10	8,4	7,0	10,0	20,0	2	1	38,0	10,0	10,0	16,0	1,400	300	50
290428		10	10	10,5	7,0	10,0	20,0	2	1	38,0	12,0	12,0	17,0	1,600	300	50
290430		12	10	13,0	7,0	10,0	20,0	2	1	38,0	13,0	13,0	19,0	1,500	300	50
290432	35	6	12	6,4	8,2	12,5	20,0	2	1	42,0	7,5	8,0	17,0	2,700	150	25
290434		8	12	8,4	8,2	12,5	20,0	2	1	42,0	10,0	10,0	17,0	2,900	150	25
290436		10	12	10,5	8,2	12,5	20,0	2	1	42,0	12,0	12,0	19,0	2,900	150	25
290438		12	12	13,0	8,2	12,5	20,0	2	1	42,0	13,0	13,0	21,0	2,700	150	25
290440	50	8	14	8,4	10,0	14,5	28,0	3	1	52,0	10,0	10,0	20,0	4,400	100	25
290442		10	14	10,5	10,0	14,5	28,0	3	1	52,0	12,0	12,0	22,0	4,500	100	25
290444		12	14	13,0	10,0	14,5	28,0	3	1	52,0	13,0	13,0	24,0	4,400	100	25
290446		16	14	17,0	10,0	14,0	28,0	3	1	52,0	16,0	16,0	28,0	4,200	100	20
290448	70	8	16	8,4	11,5	16,5	28,0	3	1	55,0	10,0	10,0	24,0	5,900	100	25
290450		10	16	10,5	11,5	16,5	28,0	3	1	55,0	12,0	12,0	24,0	5,900	100	25
290452		12	16	13,0	11,5	16,5	28,0	3	1	55,0	13,0	13,0	24,0	5,900	100	25
290454		16	16	17,0	11,5	16,5	28,0	3	1	55,0	16,0	16,0	30,0	5,800	80	20
290456	95	10	18	10,5	13,5	19,0	35,0	4	2	65,0	12,0	12,0	28,0	8,800	60	15
290458		12	18	13,0	13,5	19,0	35,0	4	2	65,0	13,0	13,0	28,0	8,900	60	15
290460		16	18	17,0	13,5	19,0	35,0	4	2	65,0	16,0	16,0	32,0	8,700	60	15
290462	120	10	20	10,5	15,5	21,0	35,0	4	2	70,0	15,0	16,0	32,0	11,000	40	20
290464		12	20	13,0	15,5	21,0	35,0	4	2	70,0	16,0	17,0	32,0	11,100	40	20
290466		16	20	17,0	15,5	21,0	35,0	4	2	70,0	19,0	20,0	32,0	10,500	40	20
290468		20	20	21,0	15,5	21,0	35,0	4	2	70,0	21,0	22,0	38,0	11,300	25	15
290470	150	10	22	10,5	17,0	23,5	35,0	4	2	78,0	15,0	16,0	34,0	15,600	30	15
290472		12	22	13,0	17,0	23,5	35,0	4	2	78,0	16,0	17,0	34,0	15,700	30	15
290474		16	22	17,0	17,0	23,5	35,0	4	2	78,0	19,0	20,0	34,0	15,900	30	15
290476		20	22	21,0	17,0	23,5	35,0	4	2	78,0	21,0	22,0	40,0	16,000	25	25
290478	185	10	25	10,5	19,0	25,5	40,0	4	2	82,0	15,0	16,0	37,0	18,000	24	10
290480		12	25	13,0	19,0	25,5	40,0	4	2	82,0	16,0	17,0	37,0	18,400	24	10
290482		16	25	17,0	19,0	25,5	40,0	4	2	82,0	19,0	20,0	37,0	18,400	24	10
290484		20	25	21,0	19,0	25,5	40,0	4	2	82,0	21,0	22,0	40,0	17,700	20	10
290486	240	12	28	13,0	21,5	29,0	40,0	5	2	92,0	16,0	17,0	42,0	26,500	16	8
290488		16	28	17,0	21,5	29,0	40,0	5	2	92,0	19,0	20,0	42,0	26,600	16	8
290490		20	28	21,0	21,5	29,0	40,0	5	2	92,0	21,0	22,0	45,0	27,600	10	8
290492	300	16	32	17,0	24,5	32,0	50,0	-	2	100,0	19,0	22,0	46,0	34,300	10	5
290494		20	32	21,0	24,5	32,0	50,0	-	2	100,0	19,0	22,0	46,0	33,100	10	5
290496	400	16	38	17,0	27,5	38,5	70,0	-	3	115,0	25,0	25,0	54,0	69,800	8	3
290498		20	38	21,0	27,5	38,5	70,0	-	3	115,0	25,0	25,0	54,0	66,400	8	1
290516	500	20	42	21,0	31,0	42,0	70,0	-	3	125,0	25,0	25,0	60,0	82,600	8	1
290518	625	20	44	21,0	34,5	44,0	80,0	-	3	125,0	25,0	25,0	64,0	79,000	6	1
290520	800	20	52	21,0	40,0	52,0	100,0	-	3	165,5	30,0	30,0	75,0	139,400	10	1
290522	1000	20	58	21,0	44,0	58,0	100,0	-	3	165,0	30,0	30,0	83,0	195,000	10	1

ROHS



haura®

... решения которые убеждают

Прессованные кабельные наконечники DIN

DIN

- материал: 99,9% электролитная медь, отожжённый материал
- размер трубки по стандарту DIN 46235
- поверхность: лужёная, исполнение с 2-мя прорезями
- выдавленная маркировка



Cu

№ арт.	псп	М	УН	d2	d1	d4	A	Д	c1	c2	Кг/100	УЕ
290550	70	12	16	13,0	11,5	16,5	28,0	55,0	13,0	13,0	10,800	25
290552	95	12	18	13,0	13,5	19,0	35,0	65,0	13,0	13,0	14,800	20
290554	120	12	20	13,0	15,5	21,0	35,0	70,0	16,0	17,0	18,600	25
290556	150	12	22	13,0	17,0	23,5	35,0	78,0	16,0	17,0	26,200	25
290558	185	12	25	13,0	19,0	25,5	40,0	82,0	16,0	17,0	26,800	10
290560	240	12	28	13,0	21,5	29,0	40,0	92,0	16,0	17,0	40,200	10

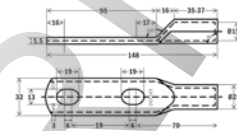

Изогнутые кабельные наконечники, 90° DIN 46235

DIN

- материал: 99,9% электролитная медь, отожжённый материал
- размер трубки по стандарту DIN 46235
- поверхность: лужёная
- выдавленная маркировка



Cu

№ арт.	псп	М	УН	d2	d1	d4	A	v1	v2	c1	c2	Кг/100	УЕ
291700	6	5	5	5,3	3,8	5,5	10,0	2	-	6,5	9,0	0,400	100
291702		6	5	6,4	3,8	5,5	10,0	2	-	7,5	10,0	0,300	100
291704	10	5	6	5,3	4,5	6,0	10,0	2	-	7,0	10,0	0,400	100
291706		6	6	6,4	4,5	6,0	10,0	2	-	7,5	10,0	0,500	100
291708		8	6	8,4	4,5	6,0	10,0	2	-	10,0	13,0	1,100	100
291710	16	6	8	6,4	5,5	8,5	20,0	2	1	7,5	11,0	1,200	50
291712		8	8	8,4	5,5	8,5	20,0	2	1	10,0	13,0	1,100	50
291714		10	8	10,5	5,5	8,5	20,0	2	1	12,0	15,0	1,200	50
291716		12	8	13,0	5,5	8,5	20,0	2	1	13,0	18,0	1,200	50
291718	25	6	10	6,4	7,0	10,0	20,0	2	1	7,5	11,0	1,500	50
291720		8	10	8,4	7,0	10,0	20,0	2	1	10,0	13,0	1,500	50
291722		10	10	10,5	7,0	10,0	20,0	2	1	12,0	15,0	1,500	50
291724		12	10	13,0	7,0	10,0	20,0	2	1	13,0	18,0	1,500	50
291726	35	8	12	8,4	8,2	12,5	20,0	2	1	10,0	13,0	2,600	25
291728		10	12	10,5	8,2	12,5	20,0	2	1	12,0	15,0	2,900	25
291730		12	12	13,0	8,2	12,5	20,0	2	1	13,0	18,0	2,900	25
291732	50	8	14	8,4	10,0	14,0	28,0	3	1	10,0	16,0	4,100	25
291734		10	14	10,5	10,0	14,0	28,0	3	1	12,0	16,0	4,200	20
291736		12	14	13,0	10,0	14,5	28,0	3	1	13,0	18,0	4,500	20
291738		16	14	17,0	10,0	14,5	28,0	3	1	16,0	22,0	4,100	20
291740	70	8	16	8,4	11,5	16,5	28,0	3	1	10,0	14,0	5,400	30
291742		10	16	10,5	11,5	16,5	28,0	3	1	12,0	16,0	5,500	30
291744		12	16	13,0	11,5	16,5	28,0	3	1	13,0	18,0	6,000	15
291746		16	16	17,0	11,5	16,5	28,0	3	1	16,0	22,0	5,600	30
291748	95	10	18	10,5	13,5	19,0	35,0	4	2	12,0	17,0	8,400	10
291750		12	18	13,0	13,5	19,0	35,0	4	2	13,0	18,0	8,700	10
291752		16	18	17,0	13,5	19,0	35,0	4	2	16,0	22,0	8,700	10
291754	120	10	20	10,5	15,5	21,0	35,0	4	2	15,0	17,0	10,000	20
291756		12	20	13,0	15,5	21,0	35,0	4	2	16,0	18,0	10,000	20
291758		16	20	17,0	15,5	21,0	35,0	4	2	18,0	22,0	10,200	20
291760		20	20	21,0	15,5	21,0	35,0	4	2	21,0	24,0	9,800	15
291762	150	10	22	10,5	17,0	23,5	35,0	4	2	15,0	17,0	13,100	15
291764		12	22	13,0	17,0	23,5	35,0	4	2	16,0	18,0	13,200	15
291766		16	22	17,0	17,0	23,5	35,0	4	2	19,0	22,0	14,100	15
291768		20	22	21,0	17,0	23,5	35,0	4	2	21,0	24,0	13,700	10
291770	185	10	25	10,5	19,0	25,5	40,0	4	2	15,0	22,0	16,400	10
291772		12	25	13,0	19,0	25,5	40,0	4	2	16,0	22,0	15,600	10
291774		16	25	17,0	19,0	25,5	40,0	4	2	19,0	22,0	18,600	10
291776		20	25	21,0	19,0	25,5	40,0	4	2	21,0	24,0	17,500	10
291778	240	12	28	13,0	21,5	29,0	40,0	5	2	16,0	22,0	22,400	10
291780		16	28	17,0	21,5	29,0	40,0	5	2	19,0	22,0	22,900	10
291782		20	28	21,0	21,5	29,0	40,0	5	2	21,0	24,0	21,000	10

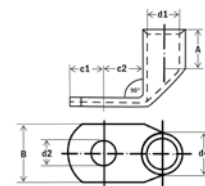

Прессованные соединители DIN 46267, часть 1

DIN

- материал: 99,9% электролитная медь, отожжённый материал
- поверхность: лужёная
- для соединений с разгрузкой от натяжения
- выдавленная маркировка



Cu

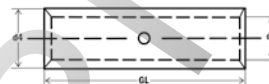

№ арт.	псп	УН	d1	d4	v1	v2	Od	Кг/100	УЕ	УЕ
291521	6	5	3,8	5,5	2	-	30	0,300	1600	100
291523	10	6	4,5	6,0	2	-	30	0,600	1000	100
291525	16	8	5,5	8,5	2	1	50	1,450	300	50
291527	25	10	7,0	10,0	2	1	50	1,600	300	50
291529	35	12	8,2	12,5	2	1	50	3,000	200	50
291531	50	14	10,0	14,5	3	1	55	4,100	100	25
291533	70	16	11,5	16,5	3	1	55	5,400	100	25
291535	95	18	13,5	19,0	4	2	70	8,300	50	25
291537	120	20	15,5	21,0	4	2	70	9,500	50	25
291539	150	22	17,0	23,5	4	2	80	14,200	30	15
291541	185	25	19,0	25,5	4	2	85	16,900	30	5
291543	240	28	21,5	29,0	5	2	90	22,600	20	10
291545	300	32	24,5	32,0	-	2	100	29,700	10	5
291547	400	38	27,5	38,5	-	3	150	74,000	8	8
291549	500	42	31,0	42,0	-	3	160	89,100	5	5
291551	625	44	34,5	44,0	-	3	160	79,000	1	1
291553	800	52	40,0	52,0	-	3	200	151,300	1	1
291555	1000	58	44,0	58,0	-	3	1000	198,000	1	1

ROSENLECHER



haupa®

... решения которые убеждают

HAUPA GmbH & Co. KG, Königstr. 165-169, 42853 Remscheid, телефон: +49 (0)2191 8418-0, факс: +49 (0)2191 8418-840, sales@haupa.com

Трубчатые кабельные наконечники в форме кольца, из чистого никеля

- **Материал: Никель**
- **Термостойкость до 500° С**



Ni

№ арт.	псп	М	d2	d1	А	Д	Кг/100	УЕ
292560	0,5-1,0	4	4,3	1,6	13,0	6,0	0,105	100
292562		5	5,3	1,6	14,0	6,0	0,086	100
292564	1,5-2,5	4	4,3	2,3	13,0	6,0	0,109	100
292566		5	5,3	2,3	14,0	6,0	0,122	100
292568		6	6,5	2,3	16,0	6,0	0,134	100
292570	4-6	4	4,3	3,6	18,0	8,0	0,300	100
292572		5	5,3	3,6	19,0	8,0	0,200	100
292574		6	6,5	3,6	19,0	8,0	0,300	100

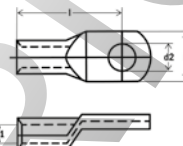

Трубчатые кабельные наконечники в форме вилки, из чистого никеля

- **Материал: Никель**
- **Термостойкость до 500° С**



Ni

№ арт.	псп	М	d2	d1	А	Д	Кг/100	УЕ
292580	0,5-1,0	4	4,3	1,6	13,0	6,0	0,073	100
292582		5	5,3	1,6	14,0	6,0	0,070	100
292584	1,5-2,5	4	4,3	2,3	13,0	6,0	0,100	100
292586		5	5,3	2,3	14,0	6,0	0,100	100
292588		6	6,5	2,3	16,0	6,0	0,110	100
292590	4,0-6,0	4	4,3	3,6	18,0	8,0	0,300	100
292592		5	5,3	3,6	19,0	8,0	0,300	100

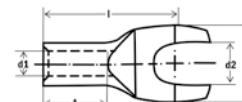

Стыковые соединители из чистого никеля

- **Материал: Никель**
- **Термостойкость до 500° С**



Ni

№ арт.	псп	d1	Од	Кг/100	УЕ
292596	0,5 - 1,0	1,6	15	0,101	100
292598	1,5 - 2,5	2,3	15	0,110	100
292600	4 - 6	3,6	15	0,190	100

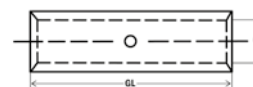

PROS

Прессованные кабельные наконечники из алюминия

DIN

- материал: алюминиевый провод, конструкция по стандарту DIN 48201, часть 5
- алюминиевые тросы по стандарту DIN EN 50182
- поверхность: без покрытия
- выдавленная маркировка • включая смазку для электрических контактов



Al

№ арт.	ПСР rm/sm	se	M	УН	d2	d1	v1	v2	Д	В	Kr/100	УЕ
292904	16	25	8	12	8,5	5,8	4	2	52,0	18,0	1,400	50
292906			10	12	10,5	5,8	4	2	52,0	18,0	1,400	50
292908	25	35	8	12	8,5	6,8	4	2	60,0	18,0	1,400	50
292910			10	12	10,5	6,8	4	2	60,0	18,0	1,400	50
292912	35	50	10	14	10,5	8,0	5	2	67,0	21,0	2,100	50
292914			12	14	13,0	8,0	5	2	67,0	21,0	2,000	50
292916	50	70	10	16	10,5	9,8	5	2	72,0	25,0	2,700	50
292918			12	16	13,0	9,8	5	2	72,0	25,0	2,700	50
292920	70	95	10	18	10,5	11,2	6	3	86,0	28,0	4,400	40
292922			12	18	13,0	11,2	6	3	86,0	28,0	4,200	40
292924	95	120	10	22	10,5	13,2	6	3	90,0	32,0	6,300	25
292926			12	22	13,0	13,2	6	3	90,0	32,0	6,400	30
292928			16	22	17,0	13,2	6	3	90,0	34,0	6,400	25
292930	120	150	12	22	13,0	14,7	6	3	91,0	32,0	6,700	25
292932			16	22	17,0	14,7	6	3	91,0	34,0	7,000	25
292934	150	185	12	25	13,0	16,3	6	3	103,0	35,0	9,400	20
292936			16	25	17,0	16,3	6	3	103,0	35,0	8,300	20
292938			20	25	21,0	16,3	6	3	103,0	41,0	9,100	20
292940	185	240	12	28	13,0	18,3	6	3	106,0	40,0	11,700	15
292942			16	28	17,0	18,3	6	3	106,0	40,0	11,600	15
292944			20	28	21,0	18,3	6	3	106,0	40,0	12,000	15
292946	240	300	12	32	13,0	21,0	8	3	116,0	45,0	16,900	10
292948			16	32	17,0	21,0	8	3	116,0	45,0	16,900	12
292950			20	32	21,0	21,0	8	3	116,0	45,0	16,200	10

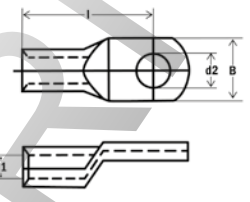

Прессованные кабельные наконечники из алюминия DIN 46329, герметичные по всей длине

DIN

- исполнение, изготовленное методом литьевого прессования
- алюминиевый провод, конструкция по стандарту DIN 48201, часть 5
- алюминиевые тросы по стандарту DIN EN 50182 • поверхность: без покрытия
- выдавленная маркировка • включая смазку для электрических контактов



Al

№ арт.	ПСР rm/sm	se	M	УН	d2	d1	v1	v2	Д	В	Kr/100	УЕ
292770	35	50	10	14	10,5	8,0	5	2	62,0	25,0	2,000	50
292772			12	14	13,0	8,0	5	2	62,0	25,0	2,000	50
292774	50	70	10	16	10,5	9,8	5	2	62,0	25,0	2,800	50
292776			12	16	13,0	9,8	5	2	62,0	25,0	2,600	50
292778	70	95	10	18	10,5	11,2	6	3	72,0	25,0	3,900	25
292780			12	18	13,0	11,2	6	3	72,0	25,0	3,500	25
292782	95	120	10	22	10,5	13,2	6	3	75,0	25,0	5,900	25
292784			12	22	13,0	13,2	6	3	75,0	25,0	5,600	25
292786	120	150	12	22	13,0	14,7	6	3	80,0	30,0	6,400	25
292788			16	22	17,0	14,7	6	3	80,0	30,0	6,600	25
292790	150	185	10	25	10,5	16,3	6	3	90,0	30,0	8,400	25
292792			12	25	13,0	16,3	6	3	90,0	30,0	8,300	25
292794			16	25	17,0	16,3	6	3	90,0	30,0	8,200	20
292796	185	240	10	28	10,5	18,3	6	3	91,0	30,0	10,400	20
292798			12	28	13,0	18,3	6	3	91,0	30,0	10,500	20
292800			16	28	17,0	18,3	6	3	91,0	30,0	12,000	20
292802	240	300	12	32	13,0	21,0	8	3	103,0	38,0	16,100	10
292804			16	32	17,0	21,0	8	3	103,0	38,0	15,900	10
292806			20	32	21,0	21,0	8	3	103,0	38,0	15,200	10
292808	300	-	12	34	13,0	23,3	8	3	103,0	38,0	17,200	10
292810			16	34	17,0	23,3	8	3	103,0	38,0	18,500	10
292812			20	34	21,0	23,3	8	3	103,0	38,0	17,300	10
292814	400	-	12	38	13,0	26,0	-	4	116,0	38,0	24,700	10
292816			16	38	17,0	26,0	-	4	116,0	38,0	23,000	10
292818			20	38	21,0	26,0	-	4	116,0	38,0	23,500	10
292820	500	-	12	44	13,0	29,0	-	4	122,0	44,0	43,600	6
292822			16	44	17,0	29,0	-	4	155,0	44,0	33,200	6
292824			20	44	21,0	29,0	-	4	122,0	44,0	43,000	6

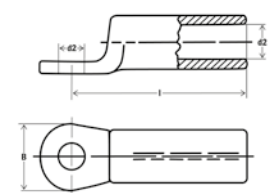

Прессованные соединители из алюминия DIN 46267, часть 2
DIN

- для соединений с разгрузкой от натяжения алюминиевых проводов по стандарту DIN EN 50182
- материал: алюминий 99,5%
- поверхность: без покрытия
- выдавленная маркировка • включая смазку для электрических контактов

Al

№ арт.	ПСП mm ² /mm	se	d1	v1	v2	Од	УН Al	Кг/100	УЕ
293542	25	35	6,8	8	4	70	12	1,600	100
293544	35	50	8,0	10	4	85	14	2,700	100
293546	50	70	9,8	10	4	85	16	3,300	50
293548	70	95	11,2	12	6	105	18	5,800	50
293550	95	120	13,2	12	6	105	22	8,200	25
293552	120	150	14,7	12	6	105	22	7,900	25
293554	150	185	16,3	12	6	125	25	11,500	25
293556	185	240	18,3	12	6	125	28	12,300	20
293558	240	300	20,0	16	6	145	32	21,200	15

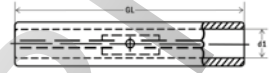

ROSENBERG ELECTRIC

Прессованные кабельные наконечники из алюминия и меди, герметичные по всей

DIN

- для алюминиевых тросов по стандарту DIN 48201, часть 1, алюминиевые тросы по стандарту DIN EN 50182
- материал: алюминий 99,5% DIN 40501, E-CU DIN 40500
- поверхность без покрытия
- выдавленная маркировка • включая смазку для электрических контактов



Al.Cu

№ арт.	ПСП mm/sm	se	M	УН	d2	d1	v1	v2	Д	В	Kr/100	УЕ
293300	25	35	8	12	10,5	6,8	4	2	61,0	23,0	2,600	50
293302			10	12	10,5	6,8	4	2	61,0	23,0	2,500	50
293304			12	12	13,0	6,8	4	2	61,0	23,0	2,900	50
293306	35	50	10	14	10,5	8,0	5	2	71,0	23,0	3,200	50
293308			12	14	13,0	8,0	5	2	71,0	23,0	3,500	50
293310	50	70	10	16	10,5	9,8	5	2	72,0	25,0	3,400	50
293312			12	16	13,0	9,8	5	2	72,0	25,0	4,100	50
293314	70	95	10	18	10,5	11,2	6	3	82,0	26,0	6,100	50
293316			12	18	13,0	11,2	6	3	82,0	26,0	5,500	50
293318	95	120	12	22	13,0	13,2	6	3	85,0	30,0	8,200	25
293320			16	22	17,0	13,2	6	3	85,0	30,0	8,500	25
293322	120	150	12	22	13,0	14,7	6	3	87,0	30,0	8,500	25
293324			16	22	17,0	14,7	6	3	87,0	30,0	8,700	25
293326	150	185	12	25	13,0	16,3	6	3	104,0	36,0	11,000	25
293328			16	25	17,0	16,3	6	3	104,0	36,0	11,200	25
293330	185	240	12	28	13,0	18,3	6	3	105,0	36,0	14,100	10
293332			16	28	17,0	18,3	6	3	105,0	36,0	14,300	10
293334	240	300	12	32	13,0	21,0	8	3	120,0	36,0	18,000	5
293336			20	32	17,0	21,0	8	3	120,0	36,0	29,000	5
293338	300	300	12	34	13,0	23,3	8	3	120,0	38,0	35,000	5

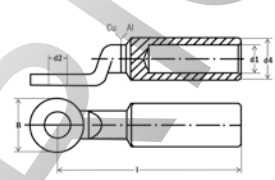

Прессованные соединители из алюминия с медным болтом

DIN

- для алюминиевых тросов по стандарту DIN 48201, часть 1, алюминиевые тросы по стандарту DIN EN 50182
- материал: алюминий 99,5% DIN 40501, E-CU DIN 40500
- поверхность без покрытия
- выдавленная маркировка • включая смазку для электрических контактов



Al.Cu

№ арт.	ПСП mm/sm	se	d1	d4	Øд	Д	ØBo.	ØSe.	УН Al	Kr/100	УЕ
293960	25	35	6,8	12,0	58	20,0	6	6,3	12	1,600	1
293962	35	35	8,0	14,0	71	22,0	7	7,5	14	2,800	1
293964	50	50	10,0	16,0	74	25,0	8	9,0	16	3,800	1
293966	70	70	11,5	18,5	87	30,0	10	10,0	18	5,400	1
293968	95	120	13,2	23,0	91	33,0	12	12,5	22	10,600	1
293970	120	150	15,0	23,0	97	38,0	12	14,0	22	9,000	1
293972	150	185	16,5	25,5	108	38,0	12	15,8	25	10,900	1
293974	185	240	18,5	28,5	116	44,0	14	17,5	28	15,700	1
293976	240	300	21,5	32,5	128	44,0	16	20,3	32	17,000	1
293978	300	-	23,5	34,5	131	46,0	18	22,5	34	23,200	1

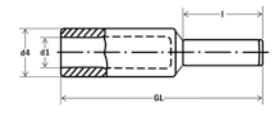

ROOS



Переходные соединители из алюминия - меди

DIN

- для соединений с разгрузкой от натяжения алю. проводов по стандарту DIN 28201, часть 1
- алюминиевые тросы по стандарту DIN EN 50182, медные провода по стандарту DIN 48201
- материал: алюминий 99,5%, DIN 40501, E-CU DIN 40500 • поверхность: с блестящим травлением
- выдавленная маркировка • включая смазку для электрических контактов



Al.Cu

№ арт.	ПСР rm/sm	rm/sm CU	se	Од	Cu	Al	УН Cu	УН Al	Kr/100	YE
293578	25	16	35	61	5,5	7,6	8	12	1,600	10
293582	35	16	50	71	5,5	8,0	8	14	2,100	10
293584		25		71	0,0	8,0	10	14	2,500	10
293598	50	25	70	71,5	7,0	9,8	10	16	3,100	10
293600		35		71,5	8,2	9,8	12	16	3,300	10
293606	70	25	95	79	7,0	11,2	10	18	4,400	10
293608		35		79	8,2	11,2	12	18	5,500	10
293610		50		85	10,0	11,2	14	18	5,700	10
293622	95	35	120	79	8,2	13,2	12	22	6,000	5
293624		50		85	10	13,2	14	22	8,900	5
293626		70		87	11,5	13,2	16	22	8,200	5
293634	120	50	150	87	10,0	14,7	14	22	7,900	5
293636		70		89	11,5	14,7	16	22	9,500	5
293638		95		97	13,5	14,7	18	22	10,000	5
293652	150	95	185	107,5	13,5	16,3	18	25	11,700	5
293654		120		107,5	15,5	16,3	20	25	14,200	5
293656		150		124,0	17,5	16,3	22	25	16,700	5
293664	185	120	240	108	15,5	18,3	20	28	16,930	5
293666		150		113	17,0	18,3	22	28	19,500	5
293678	240	150	300	124	17,0	21,0	22	32	23,300	5
293680		185		127	19,0	21,0	25	32	25,500	5
293688	300	185	400	128	18,5	19,0	25	34	32,700	5
293690		240		128	21,5	23,5	28	34	37,500	5

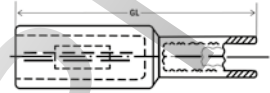

Шайба Сурал

- композиционный материал из алюминия и меди



Al.Cu

№ арт.	Ø	s1	Kr/100	YE
293810	10	1	11,100	50
293812	12	2	11,100	50
293814	14	2	11,100	50
293816	16	2	11,100	50

PROS

Резьбовые кабельные наконечники

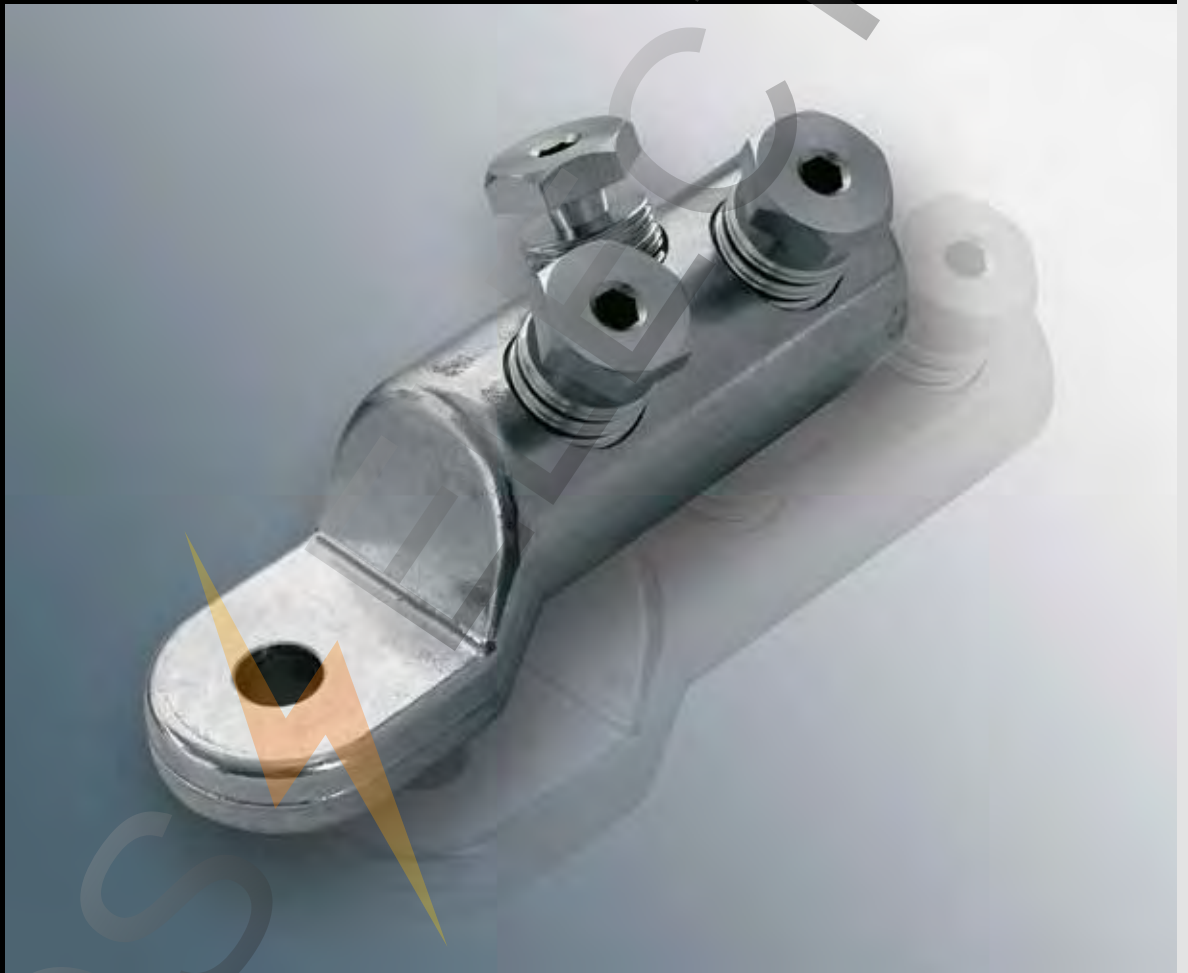

хапра[®]

... решения которые убеждают

Резьбовой кабельный наконечник из алюминия, среднее напряжение

- материал: алюминий 99,5%
- для соединений с разгрузкой от натяжения алюминиевых силовых кабелей среднего напряжения
- поверхность лужёная
- с центрирующими кольцами для кабелей

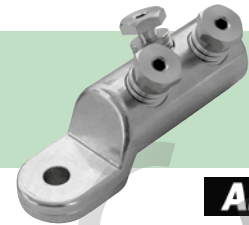

Al

№ арт.	псп	M	d1	d4	A	Од	⊙	Kr/100	YE
293140	16-95	12	12,5	24,0	32,0	60	1	6,400	1
293142	50-150	12	15,5	30,0	35,0	79	1	13,900	1
293144		16	15,5	30,0	35,0	79	1	14,500	1
293146	95-240	12	20,0	33,0	56,0	95	2	23,700	1
293148		16	20,0	33,0	56,0	95	2	24,400	1
293150	120-300	12	25,0	38,0	67,0	100	2	33,300	1
293152		16	25,0	38,0	67,0	100	2	32,700	1
293154	185-400	12	26,0	42,0	82,0	115	3	48,000	1
293156		16	26,0	42,0	82,0	115	3	48,200	1

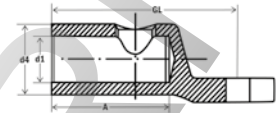

Резьбовой кабельный соединитель из алюминия, среднее напряжение

- материал: алюминий 99,5%
- винты: латунь, электролитически лужёная
- поверхность лужёная
- с центрирующими кольцами для кабелей

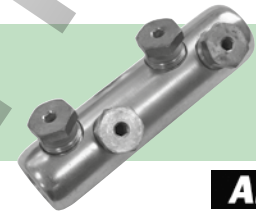

Al

№ арт.	псп	d1	d4	Од	⊙	Kr/100	YE
293130	16-95	12,5	24,0	70	2	9,800	1
293132	50-150	15,5	30,0	85	2	17,700	1
293134	95-240	20,0	33,0	120	4	33,500	1
293136	120-300	25,0	38,0	142	4	49,000	1
293138	185-400	26,0	42,0	170	6	78,900	1

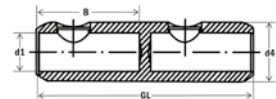

	ПСП					⊙
	AL			CU		
	rm	re	sm	rm	sm	
Кабельные наконечники	16 - 95	16.50/95	25 - 70	16 - 95	25 - 70	1
	50 - 150	50 - 150	50 - 120	35 - 120	50 - 120	1
	95 - 240	95 - 240	95 - 185	95 - 240	95 - 185	2
	120 - 300	120 - 300	120 - 240	120 - 300	120 - 240	2
	155 - 400	185 - 240/400	185 - 300	185 - 300	185 - 300	3
Соединители	16 - 95	16.50/95	25 - 70	16 - 95	25 - 70	2
	50 - 150	50 - 150	50 - 120	35 - 120	50 - 120	2
	95 - 240	95 - 240	95 - 185	95 - 240	95 - 185	4
	120 - 300	120 - 300	120 - 240	120 - 300	120 - 240	4
	155 - 400	185 - 240/400	185 - 300	185 - 300	185 - 300	6



Набор насечных трубчатых кабельных наконечников, стандартных

Содержимое: 380 кабельные наконечники, клещи для обжима (арт. 210805), зона обжима стандартная 6 - 50 мм², шестигранная опрессовка, в пластиковой ассортиментной коробке 420 x 350 x 60 мм.

- 50 трубчатые кабельные наконечники, стандартные, лужёные 6, M6, арт. 290934
- 50 трубчатые кабельные наконечники, стандартные, лужёные 6, M8, арт. 290936
- 50 трубчатые кабельные наконечники, стандартные, лужёные 10, M6, арт. 290940
- 50 трубчатые кабельные наконечники, стандартные, лужёные 10, M8, арт. 290942
- 30 трубчатые кабельные наконечники, стандартные, лужёные 16, M8, арт. 290952
- 40 трубчатые кабельные наконечники, стандартные, лужёные 16, M10, арт. 290954
- 25 трубчатые кабельные наконечники, стандартные, лужёные 25, M8, арт. 290960
- 25 трубчатые кабельные наконечники, стандартные, лужёные 25, M10, арт. 290962
- 20 трубчатые кабельные наконечники, стандартные, лужёные 35, M8, арт. 290968
- 20 трубчатые кабельные наконечники, стандартные, лужёные 35, M10, арт. 290970
- 20 трубчатые кабельные наконечники, стандартные, лужёные 50, M8, арт. 290978



№ арт.	Содержимое:	тип	кг	УЕ
290380	380	standard	6,000	1

Набор трубчатых кабельных наконечников, стандартных с клещами

Содержимое: 1.200 кабельные наконечники, клещи для обжима (арт. 210830), зона обжима по стандарту 0,75-16 мм², прошивная опрессовка, в пластиковой ассортиментной коробке 420 x 350 x 60 мм.

- 100 трубчатые кабельные наконечники, стандартные, лужёные 4, M5, арт. 290924
- 100 трубчатые кабельные наконечники, стандартные, лужёные 4, M6, арт. 290926
- 100 трубчатые кабельные наконечники, стандартные, лужёные 6, M6, арт. 290934
- 100 трубчатые кабельные наконечники, стандартные, лужёные 10, M8, арт. 290942
- 100 трубчатые кабельные наконечники, стандартные, лужёные 10, M10, арт. 290944
- 50 трубчатые кабельные наконечники, стандартные, лужёные 16, M8, арт. 290952
- 50 трубчатые кабельные наконечники, стандартные, лужёные 16, M10, арт. 290954
- 100 трубчатые кабельные наконечники, стандартные, лужёные 2,5, M6, арт. 290918
- 100 трубчатые кабельные наконечники, стандартные, лужёные 2,5, M5, арт. 290916
- 100 трубчатые кабельные наконечники, стандартные, лужёные 1,5, M5, арт. 290908
- 100 трубчатые кабельные наконечники, стандартные, лужёные 1,5, M4, арт. 290906
- 100 трубчатые кабельные наконечники, стандартные, лужёные 0,75, M4, арт. 290902
- 100 трубчатые кабельные наконечники, стандартные, лужёные 0,75, M3, арт. 290900



№ арт.	Содержимое:	кг	УЕ
290381	1200	6	1

Ассортимент прессованных кабельных наконечников DIN с клещами

Содержимое: 380 кабельные наконечники, клещи для обжима (арт. 210805K), зона обжима DIN 6 - 50 мм², шестигранная опрессовка, в пластиковой ассортиментной коробке 420 x 350 x 60 мм.

- 50 трубчатые кабельные наконечники по стандарту DIN 46235, лужёные 6, M6, арт. 290404
- 50 трубчатые кабельные наконечники по стандарту DIN 46235, лужёные 6, M8, арт. 290406
- 50 трубчатые кабельные наконечники по стандарту DIN 46235, лужёные 10, M6, арт. 290410
- 50 трубчатые кабельные наконечники по стандарту DIN 46235, лужёные 10, M8, арт. 290412
- 30 трубчатые кабельные наконечники по стандарту DIN 46235, лужёные 16, M8, арт. 290418
- 40 трубчатые кабельные наконечники по стандарту DIN 46235, лужёные 16, M10, арт. 290420
- 25 трубчатые кабельные наконечники по стандарту DIN 46235, лужёные 25, M8, арт. 290426
- 25 трубчатые кабельные наконечники по стандарту DIN 46235, лужёные 25, M10, арт. 290428
- 20 трубчатые кабельные наконечники по стандарту DIN 46235, лужёные 35, M8, арт. 290434
- 20 трубчатые кабельные наконечники по стандарту DIN 46235, лужёные 35, M10, арт. 290436
- 20 трубчатые кабельные наконечники по стандарту DIN 46235, лужёные 50, M8, арт. 290440



№ арт.	Содержимое:	тип	кг	УЕ
290382	380	DIN	6,600	1

Набор кольцевых кабельных наконечников с клещами

Содержимое: 1.400 кабельные наконечники, клещи для обжима (арт. 210774), зона обжима по стандарту 1,0-16 мм², прошивная опрессовка, в пластиковой ассортиментной коробке 420 x 350 x 60 мм.

- 100 кольцевые кабельные наконечники по стандарту DIN 46234, 16, M10, арт. 290670
- 100 кольцевые кабельные наконечники по стандарту DIN 46234, 16, M8, арт. 290668
- 100 кольцевые кабельные наконечники по стандарту DIN 46234, 16, M6, арт. 290666
- 100 кольцевые кабельные наконечники по стандарту DIN 46234, 10, M10, арт. 290662
- 100 кольцевые кабельные наконечники по стандарту DIN 46234, 10, M8, арт. 290660
- 100 кольцевые кабельные наконечники по стандарту DIN 46234, 10, M6, арт. 290658
- 100 кольцевые кабельные наконечники, закрепляемые опрессовкой 2,5-6, M8, арт. 290642
- 100 кольцевые кабельные наконечники по стандарту DIN 46234, 6, M6, 290648
- 100 кольцевые кабельные наконечники, закрепляемые опрессовкой 2,5-6, M5, арт. 290638
- 100 кольцевые кабельные наконечники, закрепляемые опрессовкой 1,5-2,5, M6, арт. 290632
- 100 кольцевые кабельные наконечники, закрепляемые опрессовкой 1,5-2,5, M5, арт. 290630
- 100 кольцевые кабельные наконечники, закрепляемые опрессовкой 1,5-2,5, M4, арт. 290628
- 100 кольцевые кабельные наконечники, закрепляемые опрессовкой 0,25-1,5, M5, арт. 290624
- 100 кольцевые кабельные наконечники, закрепляемые опрессовкой 0,25-1,5, M4, арт. 290622



№ арт.	Содержимое:	кг	УЕ
290386	1400	6,000	1

Набор кольцевых кабельных наконечников, неизолированных с клещами

Содержимое: 900 кабельные наконечники, клещи для обжима (арт. 210764), зона обжима по стандарту 1,0-10 мм², прошивная опрессовка, в пластиковой ассортиментной коробке 420 x 350 x 60 мм.

- 100 кольцевые кабельные наконечники, закрепляемые опрессовкой 0,25-1,5, M4, арт. 290622
- 100 кольцевые кабельные наконечники, закрепляемые опрессовкой 0,25-1,5, M5, арт. 290624
- 100 кольцевые кабельные наконечники, закрепляемые опрессовкой 1,5-2,5, M4, арт. 290628
- 100 кольцевые кабельные наконечники, закрепляемые опрессовкой 1,5-2,5, M5, арт. 290630
- 100 кольцевые кабельные наконечники, закрепляемые опрессовкой 1,5-2,5, M6, арт. 290632
- 100 кольцевые кабельные наконечники, закрепляемые опрессовкой 2,5-6, M5, арт. 290638
- 100 кольцевые кабельные наконечники по стандарту DIN 46234, 6, M6, арт. 290648
- 100 кольцевые кабельные наконечники по стандарту DIN 46234, 10, M6, арт. 290658
- 100 кольцевые кабельные наконечники по стандарту DIN 46234, 10, M8, арт. 290660



№ арт.	Содержимое:	кг	УЕ
290387	900	6,000	1

Набор кольцевых кабельных наконечников, неизолированных с клещами

Содержимое: 1.400 кабельные наконечники, клещи для обжима (арт. 210830), зона обжима по стандарту 0,75-16 мм², прошивная опрессовка, в пластиковой ассортиментной коробке 420 x 350 x 60 мм.

- 100 кольцевые кабельные наконечники по стандарту DIN 46234, 16, M10, арт. 290670
- 100 кольцевые кабельные наконечники по стандарту DIN 46234, 16, M8, арт. 290668
- 100 кольцевые кабельные наконечники по стандарту DIN 46234, 16, M6, арт. 290666
- 100 кольцевые кабельные наконечники по стандарту DIN 46234, 10, M10, арт. 290662
- 100 кольцевые кабельные наконечники по стандарту DIN 46234, 10, M8, арт. 290660
- 100 кольцевые кабельные наконечники по стандарту DIN 46234, 10, M6, арт. 290658
- 100 кольцевые кабельные наконечники, закрепляемые опрессовкой 2,5-6, M8, арт. 290642
- 100 кольцевые кабельные наконечники по стандарту DIN 46234, 6, M6, арт. 290648
- 100 кольцевые кабельные наконечники, закрепляемые опрессовкой 2,5-6, M5, арт. 290638
- 100 кольцевые кабельные наконечники, закрепляемые опрессовкой 1,5-2,5, M6, арт. 290632
- 100 кольцевые кабельные наконечники, закрепляемые опрессовкой 1,5-2,5, M5, арт. 290630
- 100 кольцевые кабельные наконечники, закрепляемые опрессовкой 1,5-2,5, M4, арт. 290628
- 100 кольцевые кабельные наконечники, закрепляемые опрессовкой 0,25-1,5, M5, арт. 290624
- 100 кольцевые кабельные наконечники, закрепляемые опрессовкой 0,25-1,5, M4, арт. 290622



№ арт.	Содержимое:	кг	УЕ
290385	1400	6,000	1

Набор трубчатых кабельных наконечников, облегчённых с клещами

Содержимое: 1.100 кабельные наконечники, клещи для обжима (арт. 210830), зона обжима 0,75-16 мм², прошивная опрессовка, в пластиковой ассортиментной коробке 420 x 350 x 60 мм.

- 100 трубчатые кабельные наконечники, облегчённые 10, M10, арт. 294040
- 100 трубчатые кабельные наконечники, облегчённые 16, M8, арт. 294048
- 100 трубчатые кабельные наконечники, облегчённые 10, M6, арт. 294036
- 100 трубчатые кабельные наконечники, облегчённые 6, M5, арт. 294024
- 100 трубчатые кабельные наконечники, облегчённые 6, M6, арт. 294026
- 100 трубчатые кабельные наконечники, облегчённые 16, M10, арт. 294050
- 100 трубчатые кабельные наконечники, облегчённые 2,5, M4, арт. 294006
- 100 трубчатые кабельные наконечники, облегчённые 1,5, M4, арт. 294000
- 100 трубчатые кабельные наконечники, облегчённые 2,5, M6, арт. 294010
- 100 трубчатые кабельные наконечники, облегчённые 1,5, M5, арт. 294002
- 100 трубчатые кабельные наконечники, облегчённые 2,5, M5, арт. 294008



№ арт.	Содержимое:	кг	УЕ
294240	1100	6,000	1

Обжимные кабельные наконечники SysCon DIN & 210805 K



SysCon Трубчатые кабельные наконечники & 210805



Комплектация: 380 обжимные кабельные наконечники по стандарту DIN 46235.

1	220370	Коробка из АБС-пластика „SysCon S“		
1	220376	Пенистая вставка „SysCon“ 400 x 300 x 15 мм		
1	500270	Пенопластовая вставка для наборов 160 x 400 мм		
1	210805 K	Клещи для обжима шестигранной опрессовки 6 - 50 мм ²		
50	290404	Обжимные кабельные наконечники DIN 6	M6	
50	290406	Обжимные кабельные наконечники DIN 6	M8	
50	290410	Обжимные кабельные наконечники DIN 10	M6	
50	290412	Обжимные кабельные наконечники DIN 10	M8	
30	290418	Обжимные кабельные наконечники DIN 16	M8	
40	290420	Обжимные кабельные наконечники DIN 16	M10	
25	290426	Обжимные кабельные наконечники DIN 25	M8	
25	290428	Обжимные кабельные наконечники DIN 25	M10	
20	290434	Обжимные кабельные наконечники DIN 35	M8	
20	290436	Обжимные кабельные наконечники DIN 35	M10	
20	290440	Обжимные кабельные наконечники DIN 50	M8	

Комплектация: 380 Обжимные кабельные наконечники стандарт

1	220370	Коробка из АБС-пластика „SysCon S“		
1	220376	Пенистая вставка „SysCon“ 400 x 300 x 15 мм		
1	500270	Пенопластовая вставка для наборов 160 x 400 мм		
1	210805	Клещи для обжима шестигранной опрессовки 6 - 50 мм ²		
50	290934	Трубчатые кабельные наконечники	6	M6
50	290936	Трубчатые кабельные наконечники	6	M8
50	290940	Трубчатые кабельные наконечники	10	M6
50	290942	Трубчатые кабельные наконечники	10	M8
30	290952	Трубчатые кабельные наконечники	16	M8
40	290954	Трубчатые кабельные наконечники	16	M10
25	290960	Трубчатые кабельные наконечники	25	M8
25	290962	Трубчатые кабельные наконечники	25	M10
20	290968	Трубчатые кабельные наконечники	35	M8
20	290970	Трубчатые кабельные наконечники	35	M10
20	290978	Трубчатые кабельные наконечники	50	M8



№ арт.	Содержимое:	тип	кг	УЕ	№ арт.	Содержимое:	тип	кг	УЕ
220385	380	DIN	4,300	1	220386	380	standard	4,300	1

ROSS



Обжимные кабельные наконечники SysCon DIN 46235



Комплектация: 389 обжимные кабельные наконечники DIN

1	220370	Коробка из АБС-пластика „SysCon S“			
1	220376	Пенистая вставка „SysCon“ 400 x 300 x 15 мм			
100	290404	Обжимные кабельные наконечники DIN	6	M6	
100	290412	Обжимные кабельные наконечники DIN	10	M8	
50	290418	Обжимные кабельные наконечники DIN	16	M8	
50	290426	Обжимные кабельные наконечники DIN	25	M8	
25	290434	Обжимные кабельные наконечники DIN	35	M8	
18	290442	Обжимные кабельные наконечники DIN	50	M10	
12	290450	Обжимные кабельные наконечники DIN	70	M10	
10	290458	Обжимные кабельные наконечники DIN	95	M12	
12	290464	Обжимные кабельные наконечники DIN	120	M12	
4	290472	Обжимные кабельные наконечники DIN	150	M12	
4	290480	Обжимные кабельные наконечники DIN	185	M12	
4	290486	Обжимные кабельные наконечники DIN	240	M12	

Стандартные трубчатые кабельные наконечники SysCon



Комплектация: 389 луженых стандартных трубчатых кабельных наконечников

1	220370	Коробка из АБС-пластика „SysCon S“			
1	220376	Пенистая вставка „SysCon“ 400 x 300 x 15 мм			
100	290934	Трубчатые кабельные наконечники	6	M6	
100	290942	Трубчатые кабельные наконечники	10	M8	
50	290952	Трубчатые кабельные наконечники	16	M8	
50	290960	Трубчатые кабельные наконечники	25	M8	
25	290968	Трубчатые кабельные наконечники	35	M8	
18	290980	Трубчатые кабельные наконечники	50	M10	
12	290988	Трубчатые кабельные наконечники	70	M10	
10	290998	Трубчатые кабельные наконечники	95	M12	
12	290008	Трубчатые кабельные наконечники	120	M12	
4	290016	Трубчатые кабельные наконечники	150	M12	
4	290022	Трубчатые кабельные наконечники	185	M12	
4	290028	Трубчатые кабельные наконечники	240	M12	



№ арт.	Содержимое:	тип	кг	УЕ	№ арт.	Содержимое:	тип	кг	УЕ
220387	389	DIN	4,300	1	220388	389	standard	4,300	1

PROS

Кабельные стяжки



haupa®

... решения которые убеждают



INFO

Кабельные стяжки

Кабельные стяжки компании HAUPA отличаются высоким стягивающим усилием при бандажировании пучков кабелей, высокой разрывной прочностью петли и очень высокой гибкостью хомута. Эти особенности кабельных стяжек компании HAUPA позволяют им выдерживать – в отличие от обычных кабельных стяжек – даже самые высокие нагрузки в рамках выполнения монтажных работ. Все кабельные стяжки компании HAUPA соответствуют требованиям директив WEEE/RoHS.

Ассортимент кабельных стяжек включает в себя:

- кабельные стяжки
Цвет: естественный цвет/черный
- кабельные стяжки
Цвет: черный (устойчивы к ультрафиолетовому излучению)
- расстегивающиеся стяжки
Цвет: черный
- стяжки с двойным замком
Цвет: черный
- стяжки с крепежной петлей
Цвет: естественный цвет
- стяжки с полем для нанесения надписи
Цвет: естественный цвет
- ленты-липучки для электромонтажных работ
Цвет: черный, зеленый

Расходные материалы:

- самоклеющиеся подставки, винтовые подставки, дюбели для монтажных подставок

Оптимальные условия хранения кабельных стяжек из нейлона

Кабельные стяжки изготовлены из высококачественного нейлона. Этот технический полимер производится в основном методом литья под давлением, но может также изготавливаться путем экструдирования. Нейлон является гигроскопическим полимером, который может впитывать, но и вновь отдавать воду. Для оптимального использования стяжек необходимо, чтобы процентный показатель содержания воды в нейлоне был постоянным и равным примерно 2,5%. Оригинальные упаковки, в которых находятся кабельные стяжки компании HAUPA, способствуют тому, чтобы этот показатель содержания воды в материале, из которых изготовлены стяжки, оставался неизменным.

Для этого нужно также выполнить ряд приведенных ниже условий хранения материала:



Хранение в закрытой пластиковой упаковке из полиэтилена.



Не допускать попадания прямых солнечных лучей.



Хранения без прямой подачи тепла (отопление и т.д.).



Идеальная температура хранения материала (в условиях нормального климата Центральной Европы) - до 23о С, влажность воздуха - до 50%.

Все кабельные стяжки компании HAUPA изготовлены полностью из полимерного материала и хорошо пригодны для вторичной переработки. Расположенные на хомуте стяжки зубья обеспечивают прочное закрепление на кабельном пучке. Кабельные стяжки устанавливаются легко вручную или с помощью специального инструмента компании HAUPA. Слегка заостренный конец хомута позволяет легко вставить хомут в замок верхней части стяжки.

Применение: Для связки и крепежа кабелей, проводов и шлангов. HF (безгалогеновый материал), соответствует предписаниям директивы RoHS.

Кабельная стяжка

Материал: нейлон, естественный цвет, быстро и легко закрепляется с помощью инструмента или вручную. Очень устойчивы к морской воде, нефти, жирам и т. Д., изготовлены из проверенного согласно нормам UL нейлона. Mil.-Spec. Условия, от - 40°С до 85°С, UL E 341152



№ арт.	Од	Ширина	h	h ₂	Кг/100	УЕ	ПЕ	шт
262500/1	75	2,4	15	8	0,035	100	100	30.000
262500	96	2,5	23	8	0,028	100	100	30.000
262502	100	2,5	25	8	0,030	100	100	25.000
262504	142	2,5	35	8	0,044	100	100	25.000
262506	203	2,5	55	8	0,065	100	100	13.000
262508	142	3,2	35	18	0,083	100	100	10.000
262509/1	203	3,6	53	18	0,100	100	100	10.000
262510/1	250	3,6	68	18	0,150	100	100	6.000
262510	292	3,6	85	18	0,155	100	100	7.000
262512/1	120	4,8	52	22	0,080	100	100	10.000
262515	157	4,8	40	22	0,040	100	100	6.000
262512	188	4,8	54	22	0,143	100	100	8.000
262516	199	4,8	52	22	0,145	100	100	7.000
262518	250	4,8	74	22	0,203	100	100	6.000
262520	302	4,8	84	22	0,220	100	100	5.000
262522	371	4,8	102	22	0,274	100	100	4.000
262523	430	4,8	125	22	0,290	100	100	4.000
262528	200	7,6	54	55	0,300	100	100	2.000
262530	290	7,6	82	55	0,400	100	100	2.000
262532	370	7,6	106	55	0,540	100	100	2.500
262536	425	8,8	115	80	0,760	50	100	500
262537	523	8,8	150	80	0,105	50	100	500
262538	610	8,8	180	80	1,270	50	100	500
262535	774	8,8	220	80	1,050	50	100	600
262540	800	8,8	235	80	1,600	20	100	500
262542	920	8,8	278	80	0,860	50	100	500
262543	1219	9,0	374	80	1,100	20	100	500
262545	246	12,4	64	114	0,860	50	100	500
262546	550	12,7	166	114	1,770	50	100	500
262547	1030	12,7	312	114	3,200	20	100	500



Кабельная стяжка

Устойчивы против атмосферных воздействий; материал: нейлон, цвет черный, устойчивы к воздействию УФ-лучей, остальные свойства аналогично 262500 - 46, UL E 341152



№ арт.	Од	Ширина	h	h ₁	h ₂	Кг/100	УЕ	ПЕ	пак
262600/1	75	2,4	15	8		0,035	100	100	30.000
262600	96	2,5	23	8		0,040	100	100	30.000
262602	100	2,5	25	8		0,040	100	100	25.000
262604	142	2,5	35	8		0,040	100	100	20.000
262606	203	2,5	55	8		0,080	100	100	10.000
262608	142	3,2	35	18		0,080	100	100	10.000
262609/1	203	3,6	53	18		0,100	100	100	10.000
262610/1	250	3,6	68	18		0,150	100	100	6.000
262610	292	3,6	85	18		0,160	100	100	7.000
262616	203	4,6	52	22		0,150	100	100	6.000
262612/1	120	4,8	27	22		0,080	100	100	10.000
262615	157	4,8	40	22		0,100	100	100	6.000
262618	250	4,8	74	22		0,200	100	100	6.000
262620	310	4,8	89	22		0,240	100	100	5.000
262622	368	4,8	102	22		0,270	100	100	4.000
262623	430	4,8	125	22		0,290	100	100	4.000
262628	203	7,6	55	55		0,300	100	100	2.000
262630	280	7,6	78	55		0,400	100	100	2.000
262632	380	7,6	110	55		0,540	100	100	2.500
262636	450	8,8	133	80		0,880	50	100	500
262637	523	8,8	150	80		1,050	50	100	500
262638	610	8,8	185	80		1,280	50	100	500
262635	774	8,8	220	80		1,050	50	100	600
262640	812	8,8	246	80		1,600	20	100	500
262642	914	8,8	270	80		0,880	50	100	500
262643	1219	9,0	374	80		1,100	20	100	500
262645	246	12,4	64	114		0,860	50	100	500
262646	550	12,7	166	114		1,600	50	100	500
262647	1030	12,7	312	114		0,040	20	100	500

Кабельная стяжка "UVplus"

Устойчива к воздействию УФ-лучей, цвет: чёрный, материал: полиамид, **гарантия: 7 лет**



№ арт.	Од	Ширина	h	h ₁	h ₂	Кг/100	УЕ	ПЕ
262950	100	2,5	25	8		0,030	100	100
262952	202	2,5	50	8		0,070	100	100
262954	150	3,3	38	18		0,070	100	100
262956	201	3,6	57	18		0,150	100	100
262958	290	3,6	82	18		0,160	100	100
262960	199	4,8	56	22		0,150	100	100
262962	250	4,8	72	22		0,200	100	100
262964	290	4,8	83	22		0,220	100	100
262966	371	4,8	129	22		0,270	100	100
262968	290	7,6	82	54		0,410	100	100
262970	370	7,6	108	54		0,550	100	100
262972	542	7,6	162	54		0,750	100	100
262974	523	8,8	156	79		1,000	50	100
262976	709	8,8	213	79		1,000	50	100
262978	774	8,8	233	79		1,000	50	100
262980	920	8,8	279	79		1,000	50	100

Кабельная стяжка

Материал: полиамид 6.6, естественный цвет, устойчивы против плесени и гниения, очень устойчивы к морской воде, нефти, жирам, углеводородам и гидравлическим жидкостям, изготовлены согласно Mil.-Срес. MS-3367, прочность на разрыв соответствует MIL-S-23190E standard, диапазон горючести: UL 94 V-2, от -40°C до 85°C, UL E 341152



№ арт.	Од	Ширина	h	h ₁	h ₂	Кг/100	УЕ	ПЕ	пак
262100	100	2,5	23	8		0,031	100	100	25.000
262102	142	3,2	35	18		0,074	100	100	10.000
262101	203	3,6	55	18		0,131	100	100	10.000
262106	203	4,6	55	22		0,150	100	100	7.000
262108	310	4,8	89	22		0,228	100	100	5.000
262110	368	4,8	102	22		0,227	100	100	4.000
262114	380	7,6	110	55		0,560	50	100	2.000
262116	550	12,7	166	114		1,600	50	100	500

Кабельная стяжка

Материал: полиамид 6.6, цвет черный, остальные свойства аналогично 26 21 00 - 16, устойчивы к морской воде, нефти, жирам и т. Д., не устойчивы к воздействию УФ-лучей, UL E 341152



№ арт.	Од	Ширина	h	h ₁	h ₂	Кг/100	УЕ	ПЕ	пак
262120	100	2,5	25	8		0,003	100	100	25.000
262122	142	3,2	35	18		0,065	100	100	10.000
262124	203	3,6	55	18		0,116	100	100	10.000
262126	203	4,6	55	22		0,145	100	100	6.000
262128	302	4,8	89	22		0,248	100	100	5.000
262130	368	4,8	102	22		0,269	100	100	4.000
262132	280	7,6	78	55		0,397	100	100	2.000
262134	380	7,6	110	55		0,580	50	100	2.000
262136	550	12,7	166	114		1,600	50	100	500

Кабельная стяжка

Материал: нейлон, естественный цвет, остальные свойства аналогично 262500 - 46; оптовая упаковка 1000 штук, UL E 341152



№ арт.	Од	Ширина	h	h ₁	h ₂	Кг/100	УЕ	ПЕ
262501	96	2,5	23	8		0,028	1000	100
262503	100	2,5	25	8		0,026	1000	100
262505	142	2,5	35	8		0,0310	1000	100
262507	203	2,5	55	8		0,065	1000	100
262509	142	3,2	35	18		0,070	1000	100
262511	292	3,6	85	18		0,158	1000	100
262513	190	4,8	52	22		0,140	1000	100
262517	203	4,6	55	22		0,140	1000	100

Расстегивающиеся стяжки для частого открывания и закрывания

Материал: полиамид 6.6, цвет черный, для временного соединения и предварительной сборки, от -40 до 85°C, UL E 341152



№ арт.	Од	Ширина	h	h ₁	h ₂	Кг/100	УЕ	ПЕ
262140	150	7,6	35	22		0,201	100	100
262142	200	7,6	50	22		0,249	100	100
262144	300	7,6	80	22		0,349	100	100

Стяжки с двойным замком

Материал: нейлон, цвет черный, (262710 нейлон 12).

Преимущества:

- плоская форма головки
- зубья снаружи
- гладкая сторона прилегает к изоляции, поэтому предотвращаются надрезы и повреждения
- широкая площадь прилегания защищает кабельный жгут от повреждений

Применение:

- связывание шлангов в узких колодцах
- связывание кабелей в пустотелых конструкциях
- усилия растяжения хорошо распределяются за счёт особо широкой стяжки



№ арт.	Од	Ширина	h	h ₁	h ₂	Кг/100	УЕ	ПЕ
262700	180	9,0	45	55		0,319	100	100
262702	300	9,0	88	55		0,512	100	100
262704	360	9,0	100	55		0,629	100	100
262710	300	9,0	88	55		0,463	100	100

Стяжки с крепежной петлей

Материал: нейлон, естественный цвет, быстро и легко закрепляется с помощью инструмента или вручную. Очень устойчивы к морской воде, нефти, жирам и т. Д., изготовлены из проверенного согласно нормам UL нейлона. Mil.-Spec.

Условия, от -40°C до 85°C

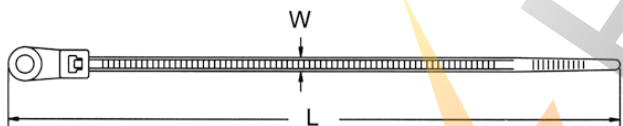

№ арт.	Од	Ширина	∅	h	h ₁	h ₂	Кг/100	УЕ	ПЕ
262820	100	2,5	3,0	25	8		0,044	100	100
262822	170	3,7	4,8	40	18		0,100	100	100
262824	170	3,7	4,0	40	18		0,105	100	100
262826	205	4,2	4,6	60	22		0,133	100	100
262828	300	4,8	4,8	85	22		0,224	100	100
262830	300	7,8	6,0	80	55		0,443	100	100
262832	370	4,8	4,9	102	22		0,276	100	100
262834	398	7,9	6,1	122	55		0,595	100	100

Кабельные стяжки с полем для нанесения надписи

Эти кабельные стяжки используются для нанесения маркировки и одновременного бандажирования кабельных стволов. Таким образом, производится экономия одной рабочей операции. Материал: нейлон, естественный цвет, быстро и легко закрепляются с помощью инструмента или вручную. Очень устойчивы к морской воде, маслам, жирам и пр. Изготовлены из проверенного согласно нормам UL нейлона. Технические характеристики:

материал полиамид 6.6 (N66), рабочая температура от -40 до +85°C.

Особенности группы материалов: HF (безгалогеновый материал), соответствует предписаниям директивы RoHS

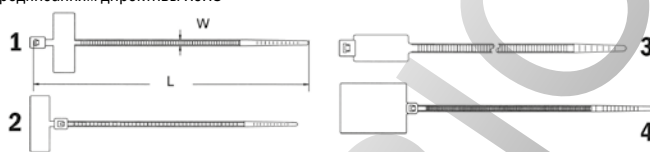

№ арт.	Од	Ширина	поле	h	h ₁	h ₂	Кг/100	УЕ	ПЕ
262840	1	100	2,5	25 x 8	25	8	0,049	100	100
262842	4	130	2,5	28 x 20	25	8	0,093	100	100
262844	2	110	2,5	25 x 8	25	8	0,058	100	100
262846	3	200	4,6	28 x 13	50	22	0,147	100	100
262848	1	200	2,5	30 x 15	50	8	0,128	100	100
262850	3	270	4,6	28 x 13	75	22	0,198	100	100

Клеевая подставка для ремешка

Для быстрого и надежного крепления пучка кабелей и других объектов

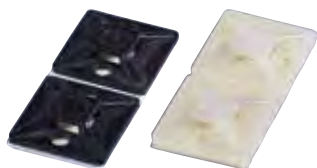

№ арт.	Од		Ширина	Кг/100	УЕ	ПЕ
262160	19	естественный	3,6	19	0,078	100
262161	19	черный	3,6	19	0,075	100
262162	28	естественный	4,8	28	0,178	100
262163	28	черный	4,8	28	0,190	100

Винтовая подставка для кабельной стяжки

Для быстрого и надежного крепления больших кабельных жгутов и других объектов, не устойчива к воздействию УФ-лучей



№ арт.	Од		Ширина	Кг/100	УЕ	ПЕ
262164	1,5	естественный	7,8	1	0,121	100
262165	1,5	черный	7,8	1	0,136	100

Дюбель (монтажная подставка)

Используются для "Belturing" ремешков и ремешков шириной до 9 мм, существуют двух типов с разным расстоянием до стены, предотвращают трение кабеля о стену, цвет черный

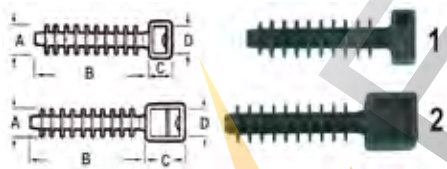

№ арт.	Од	Ширина		C	D	УЕ	ПЕ
262170	37	9	10	1	6,5 9,2	100	100
262172	37	9	10	2	6,5 9,2	100	100

ленты-липучки для электромонтажных работ

из прессованного полиамидного велюрового ламината, толщина около 1,4 мм, самоклеющаяся back to back, пригодна для выполнения примерно 200 различных операций. Цвета: черный и зеленый, клейкая лента с накладками, разрезанными на определенные размеры для выполнения наиболее распространённых электромонтажных работ



лента

№ арт.	Од		Ширина	Кг/100	УЕ	ПЕ
262750	125	черный	12	0,220	20	100
262752	135	черный	12	0,240	20	100
262754	180	черный	12	0,300	20	100
262756	210	черный	16	0,420	20	100
262758	310	черный	16	0,560	20	100
262760	125	зеленый	12	0,220	20	100
262762	135	зеленый	12	0,230	20	100
262764	180	зеленый	12	0,300	20	100
262766	210	зеленый	16	0,430	20	100
262768	310	зеленый	16	0,610	20	100

ленты-липучки для электромонтажных работ



лента-липучка в рулоне

№ арт.	Од	Ширина	Кг/100	УЕ	ПЕ
262782	10000	20	10,000	1	1

Синтетические спиральные шланги

Прозрачные, легко воспламеняющиеся



№ арт.	Од	Ø	g	кг	УЕ
262060	30	1,5	10	0,141	1
262062	30	4	25	0,390	1
262064	30	9	32	0,780	1

Синтетические спиральные шланги

Молочно-белого цвета, трудно воспламеняющиеся



№ арт.	Од	Ø	g	кг	УЕ
262066	30	1,5	10	0,156	1
262068	30	4	25	0,497	1
262069	30	9	32	0,964	1



Инструмент для затягивания кабельных стяжек

Перенапряжение и затягивание предотвращаются за счет плавного ограничения натяжения. Обрезание путем поворота инструмента. Регулировка тягового усилия



№ арт.	Ширина	материал	кг	УЕ
262151	2,5-5	пластик	0,240	1

Инструмент для затягивания кабельных стяжек

Перенапряжение и затягивание предотвращаются за счет плавного ограничения натяжения. Обрезание путем поворота инструмента. Регулировка тягового усилия



№ арт.	Ширина	материал	кг	УЕ
262152	2,5-5	металл	0,334	1

Инструмент для затягивания кабельных стяжек

Перенапряжение и затягивание предотвращаются за счет плавного ограничения натяжения. Обрезание путем поворота инструмента. Регулировка тягового усилия



№ арт.	Ширина	материал	кг	УЕ
262154	2,5-13	металл	0,365	1

Инструмент для затягивания кабельных стяжек

Перенапряжение и затягивание предотвращаются за счет плавного ограничения натяжения. Обрезание путем поворота инструмента. Регулировка тягового усилия



№ арт.	Ширина	материал	кг	УЕ
262158	2,5-10	металл	0,303	1



ROSC

Стальная кабельная стяжка



Стальная кабельная стяжка SS 316

из нержавеющей стали 316 (DIN 1.4401), стойкой к коррозии и излучению, антимагнитной, чрезвычайной устойчивой против высоких температур (сталь от -80 до +538 °С) и агрессивных химикатов, толщина стали 0,3 мм.

Для использования в машиностроении, автомобилестроении, производстве сигнальных устройств, судостроении и горнодобывающей промышленности, в пищевой и химической промышленности, на электростанциях, в метрополитене, на морских буровых платформах, в ветросиловых установках, в области телекоммуникации, радиотехника, сооружение сцен, сооружение ярмарочных конструкций.



№ арт.	Од	Ширина	h	h ₁	h ₂	Кг/100	УЕ	ПЕ
262940/125	125	4,5	22	45		0,400	100	100
262940/152	152	4,5	25	45		0,230	100	100
262940/200	200	4,5	50	45		0,280	100	100
262940/250	250	4,5	65	45		0,330	100	100
262940/300	300	4,5	75	45		0,420	100	100
262940/360	360	4,5	102	45		0,450	100	100
262940/520	520	4,5	152	45		0,660	25	100
262950/152	152	8,0	25	113		0,480	100	100
262950/200	200	8,0	50	113		0,680	100	100
262950/300	300	8,0	75	113		0,750	100	100
262950/360	360	8,0	102	113		0,920	100	100
262950/520	520	8,0	152	113		1,280	25	100
262950/680	680	8,0	203	113		1,550	25	100
262950/840	840	8,0	254	113		1,840	25	100
262950/1050	1050	8,0	318	113		2,560	25	100
262960/290	290	12,0	80	272		1,500	100	100
262960/360	360	12,0	102	272		1,700	100	100
262960/520	520	12,0	152	272		2,800	25	100
262960/680	680	12,0	203	272		3,300	25	100
262960/840	840	12,0	254	272		4,500	25	100
262960/1000	1000	12,0	302	272		5,000	25	100
262960/1200	1200	12,0	351	272		5,500	25	100

Стальная кабельная стяжка SS 316

с кабельным защитным покрытием из эпоксидного полиэстера, без галогенов, чёрного цвета из нержавеющей стали 316 (DIN 1.4401), стойкой к коррозии и излучению, антимагнитной, чрезвычайной устойчивой против высоких температур (сталь от -80 до +538 °С) и агрессивных химикатов, толщина стали 0,3 мм. Для использования в машиностроении, автомобилестроении, производстве сигнальных устройств, судостроении и горнодобывающей промышленности, в пищевой и химической промышленности, на электростанциях, в метрополитене, на морских буровых платформах, в ветросиловых установках, в области телекоммуникации, радиотехника, сооружение сцен, сооружение ярмарочных конструкций.

Преимущества:

- мягкие кромки
- большое удобство при монтаже и приятные тактильные ощущения
- сплошное покрытие предотвращает контактную коррозию
- щадящее крепление



№ арт.	Од	Ширина	h	h ₁	h ₂	Кг/100	УЕ	ПЕ
262942/125	125	4,5	22	45		0,190	100	100
262942/152	152	4,5	25	45		0,230	100	100
262942/200	200	4,5	50	45		0,280	100	100
262942/250	250	4,5	60	45		0,330	100	100
262942/300	300	4,5	75	45		0,420	100	100
262942/360	360	4,5	102	45		0,450	100	100
262942/520	520	4,5	152	45		0,660	25	100
262952/152	152	8,0	25	113		0,480	100	100
262952/200	200	8,0	50	113		0,680	100	100
262952/300	300	8,0	75	113		0,750	100	100
262952/360	360	8,0	102	113		0,920	100	100
262952/520	520	8,0	152	113		1,280	25	100
262952/680	680	8,0	203	113		1,550	25	100
262952/840	840	8,0	254	113		1,840	25	100
262952/1050	1050	8,0	318	113		2,560	25	100
262962/290	290	12,0	80	272		1,500	100	100
262962/360	360	12,0	102	272		1,700	100	100
262962/520	520	12,0	152	272		2,800	25	100
262962/680	680	12,0	203	272		3,300	25	100
262962/840	840	12,0	254	272		4,500	25	100
262962/1000	1000	12,0	302	272		5,000	25	100
262962/1200	1200	12,0	351	272		5,500	25	100

Стальная кабельная стяжка 316 (V4A) с устройством для затягивания

из нержавеющей стали 316 (DIN 1.4401), стойкой к коррозии и излучению, антимагнитной, чрезвычайной устойчивой против высоких температур (сталь от -80 до +538 °С) и агрессивных химикатов, толщина стали 0,3 мм; монтаж без дополнительных инструментов для использования в машиностроении, автомобилестроении, производстве сигнальных устройств, судостроении и горнодобывающей промышленности, в пищевой и химической промышленности, на электростанциях, в метрополитене, на морских буровых платформах, в ветросиловых установках, в области телекоммуникации.



№ арт.	Од	Ширина	h	Кг/100	УЕ	ПЕ
262970/1100	1100	10,0	330	5,500	10	100
262970/1315	1315	10,0	380	6,000	10	100

Инструмент для затягивания кабельных стяжек

Перенапряжение и затягивание предотвращаются за счет плавного ограничения натяжения. Обрезание путем поворота инструмента. Регулировка тягового усилия



№ арт.	Ширина	материал	кг	УЕ
262159	12	металл	0,560	1



Скобы с гвоздями для крепления кабелей
круглого сечения

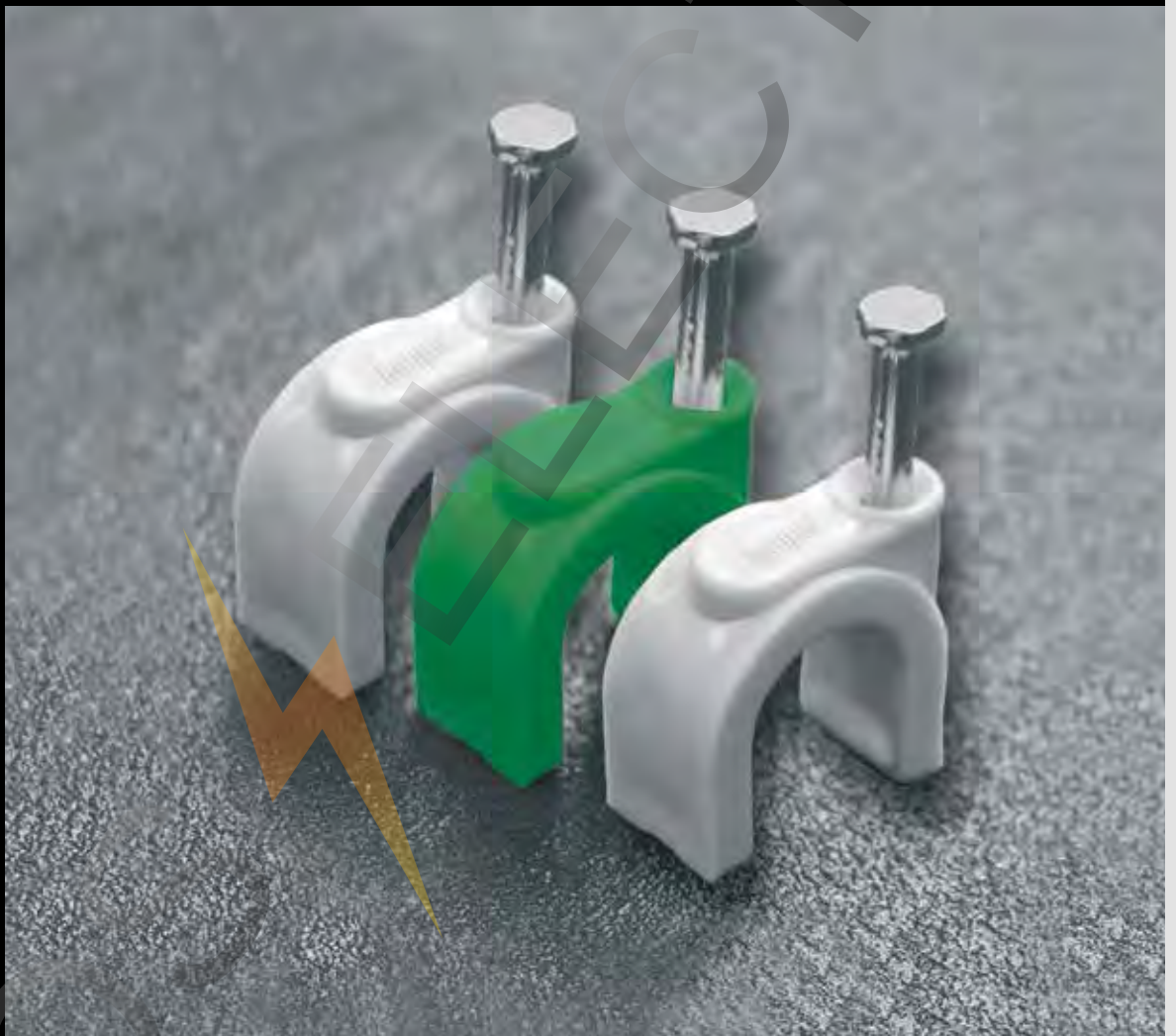

хаупа®

... решения которые убеждают

INFO

Скобы с гвоздями для крепления кабелей круглого сечения

материал: ударопрочный полиэтилен (ПЭ), без галогенов
 термостойкость: от -40 °С до +80 °С, кратковременно примерно до 100 °С



RoHS

Скобы с гвоздями для крепления кабелей круглого сечения

для крепления и фиксации электропроводов, оптимальная форма в виде когтя для надёжного удержания проводов, фиксируется на кабеле, исполнение со вставленным оцинкованным гвоздём, материал: ударопрочный полиэтилен (ПЭ), без галогенов, термостойкость: от -40 °С до +80 °С, кратковременно примерно до 100 °С.

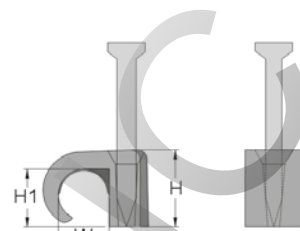

№ арт.	Цвет	Ø	H	H1	W	Дг	Ø-г	Кг/100	УЕ
262200	прозрачный	2-3	4,3	2,8	2,8	19	1,65	0,032	100
262202	прозрачный	3-5	5,6	3,7	2,9	15	2,0	0,038	100
262204	ярко-белый	3-5	5,6	3,7	2,9	15	2,0	0,038	100
262206	чёрный	5-7	8,0	6,0	5,3	20	2,0	0,100	100
262208	прозрачный	5-7	8,0	6,0	5,3	20	2,0	0,100	100
262209	светло-серый	5-7	8,0	6,0	5,3	35	2,0	0,100	100
262210	ярко-белый	5-7	8,0	6,0	5,3	20	2,0	0,102	100
262212	чёрный	7-10	9,5	7,1	6,8	25	2,0	0,093	100
262214	коричневый	7-10	9,5	7,1	6,8	25	2,0	0,092	100
262215	серый	7-10	9,5	7,1	6,8	35	2,0	0,092	100
262216	красный	7-10	9,5	7,1	6,8	25	2,0	0,093	100
262218	ярко-белый	7-10	9,5	7,1	6,8	25	2,0	0,092	100
262219	светло-серый	8 - 12	9,5	7,1	6,8	35	2,0	0,120	100
262220	чёрный	10-14	13,0	10,3	9,4	35	2,0	0,166	100
262222	ярко-белый	10-14	13,0	10,3	9,4	35	2,0	0,162	100
262223	светло-серый	10-14	13,0	10,3	9,4	44	2,0	0,162	100
262224	чёрный	14-20	17,1	13,7	13,1	40	2,5	0,136	50
262226	ярко-белый	14-20	17,1	13,7	13,1	40	2,5	0,138	50
262227	светло-серый	14-20	17,1	13,7	13,1	44	2,5	0,138	100
262228	чёрный	18-22	19,5	17,0	16,4	38	3,2	0,402	50
262230	ярко-белый	18-22	19,5	17,0	16,4	38	3,2	0,396	50
262231	светло-серый	18 - 22	19,5	17	16,4	45	2,0	0,396	50
262232	чёрный	22-26	21,0	19,5	24,0	38	3,2	0,464	50
262234	ярко-белый	22-26	21,0	19,5	24,0	38	3,2	0,458	50
262235	светло-серый	22 - 26	21,0	19,5	24,0	38	3,2	0,458	50

Скобы с гвоздями для крепления плоских кабелей

для крепления и фиксации электропроводов, оптимальная форма в виде когтя для надёжного удержания проводов, фиксируется на кабеле, исполнение со вставленным оцинкованным гвоздём, материал: ударопрочный полиэтилен (ПЭ), без галогенов, термостойкость: от -40 °С до +80 °С, кратковременно примерно до 100 °С.

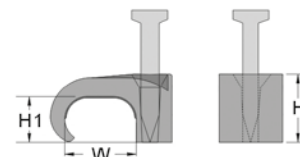

№ арт.	Цвет	Ø	H	H1	W	Дг	Ø-г	Кг/100	УЕ
262236	прозрачный	2-4	4,0	2,0	4,0	15	2,0	0,032	100
262238	прозрачный	3-5	5,2	3,3	4,6	15	2,0	0,038	100
262240	прозрачный	4-6	5,9	3,8	5,8	15	2,0	0,047	100
262242	светло-серый	5-8	7,5	4,9	7,9	25	2,0	0,107	100
262243	ярко-белый	5-8	7,5	4,9	7,9	25	2,0	0,103	100
262244	светло-серый	6-10	8,2	5,8	9,8	25	2,0	0,120	100
262245	ярко-белый	6-10	8,2	5,8	9,8	25	2,0	0,120	100
262246	светло-серый	7-14	9,3	6,5	11,8	25	2,0	0,176	100
262247	ярко-белый	7-14	9,3	6,5	11,8	25	2,0	0,174	100
262248	светло-серый	9-18	12,2	9,4	16,7	22	2,5	0,237	100
262249	ярко-белый	9-18	12,2	9,4	16,7	22	2,5	0,236	100

- Дг = Длина гвоздя
- Ø-г = Диаметр гвоздя
- H = высота
- H1 = высота 1
- W = ширина(отверстия)

Скобы с гвоздями для крепления кабелей круглого сечения

для крепления и фиксации электропроводов, исполнение со вставленным оцинкованным гвоздём, материал: ударопрочный полиэтилен (ПЭ), без галогенов, термостойкость: от -40 °С до +80 °С, кратковременно примерно до 100 °С.

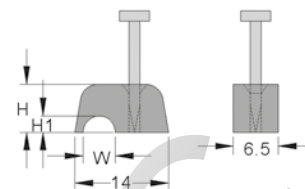

№ арт.	Цвет	Ø	W	Дг	Ø-г	Кг/100	УЕ
262254	светло-серый	4,1	4,1	15	2,0	0,083	100
262256	светло-серый	4,1	4,1	20	2,0	0,089	100
262258	светло-серый	7,0	7,0	20	2,0	0,103	100
262260	светло-серый	9,0	9,0	20	2,0	0,178	100
262262	светло-серый	13,2	13,2	20	2,0	0,225	100

Скобы с гвоздями по стандарту ИСО

для крепления и фиксации электропроводов, фиксируется на кабеле, исполнение со вставленным оцинкованным гвоздём, материал: ударопрочный полиэтилен (ПЭ), без галогенов, термостойкость: от -40 °С до +80 °С, кратковременно примерно до 100 °С.

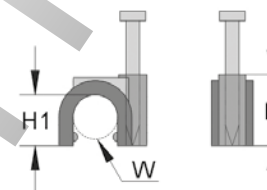

№ арт.	Цвет	Ø	H	H1	W	Дг	Ø-г	Кг/100	УЕ
262264	светло-серый	2,75	4,5	2,6	2,75	20	2,0	0,083	100
262266	светло-серый	6,0	9,0	6,6	6,0	20	2,0	0,100	100
262268	светло-серый	8,0	12,9	9,0	8,0	25	2,0	0,131	100
262270	светло-серый	9,0	12,0	9,0	9,0	22	2,0	0,132	100
262272	светло-серый	10,0	13,8	10,4	9,3	25	2,0	0,145	100
262274	светло-серый	2,75	4,5	2,6	2,75	19	1,65	0,047	100
262276	светло-серый	3,5	5,9	3,7	3,5	15	2,0	0,060	100
262278	светло-серый	4,0	6,6	4,2	4,0	18	2,5	0,091	100
262280	светло-серый	5,0	7,6	5,0	5,0	18	2,5	0,100	100
262282	светло-серый	6,0	9,0	6,6	6,0	18	2,5	0,106	100
262284	светло-серый	6,0	10,5	6,9	6,0	20	2,5	0,119	100
262286	светло-серый	7,0	11,0	7,5	7,0	22	2,5	0,128	100
262288	светло-серый	8,0	12,9	8,15	8,0	22	2,5	0,136	100
262290	светло-серый	9,0	12,0	9,0	9,0	22	2,5	0,138	100
262292	светло-серый	9,5	13,8	10,4	9,3	25	2,5	0,156	100
262294	светло-серый	11,0	16,6	12,2	11,0	27	2,5	0,234	100
262296	светло-серый	12,0	16,0	12,3	12,0	27	2,5	0,223	100
262298	светло-серый	14,0	20,5	15,6	14,0	35	3,0	0,345	100
262300	светло-серый	16,0	21,7	17,0	16,5	38	3,2	0,472	100
262302	светло-серый	18,0	22,0	17,5	18,0	38	3,2	0,457	100
262304	светло-серый	20,0	23,5	18,5	20,0	38	3,2	0,254	50
262306	светло-серый	22,0	27,8	23,0	22,0	42	3,2	0,321	50
262308	светло-серый	25,0	30,4	25,0	25,0	47	3,2	0,433	50
262310	светло-серый	32,0	40,0	33,5	32,0	56	3,6	0,306	25

- Дг = Длина гвоздя
- Ø-г = Диаметр гвоздя
- H = высота
- H1 = высота 1
- W = ширина(отверстия)





Кабельные резьбовые соединения, IP68



ROSS

haupa®

... решения которые убеждают

INFO

Кабельные резьбовые соединения, IP68

Свойства:

встроенная система разгрузки от натяжения, полная сборка, соответствующие RoHS.

Кабельные резьбовые вводы НАУРА защищают электрооборудование (электрощкафы, ответвительные розетки) от механических воздействий, пыли и влаги благодаря тому, что прочно и плотно соединяют кабель с корпусом.

НАУРА предлагает наряду с механической резьбой также кабельные резьбовые вводы для легированных стальных труб (PG), кабельные резьбовые соединения PG.

Кабельные резьбовые вводы НАУРА соответствуют типу защиты IP68 (пыле- и водонепроницаемые) для защиты людей от получения возможных травм во время их эксплуатации.

Кабельные резьбовые соединения, полиамид 6.6, IP68, в сборе

Материал: полиамид 6.6, резьбовое соединение: полиамид 6.6, без галогенов, уплотнительное кольцо: TPR (термопластичная резина), без галогенов, кольцо круглого сечения: ПВХ, цвет: светло-серый или чёрный, диапазон температур: от -40° до +85°С, виброизоляция: встроенный фиксатор для защиты от проворачивания – для виброустойчивого монтажа, класс пожароопасности: по стандарту UL 94 V-2 (стандарт американских лабораторий по технике безопасности «Андеррайтерс 1лабораториз»), степень защиты: IP68, особенности: встроенный компенсатор натяжения, удобный монтаж, в сборе, соответствует RoHS (Директиве, ограничивающей содержание вредных веществ)

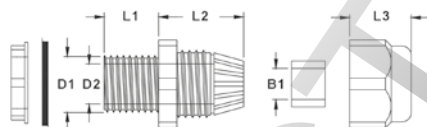

№ арт.	Цвет		KB	D1	D2	B1	L1	L2	L3	Шз	Kr/100	УЕ	
250040	светло-серый	M12	3 - 6,5	12,0	8,3	6,9	7,9	19,6	13,6	15	0,024	10	4.250
250042	светло-серый	M16	5 - 10	16	10,9	9,6	15,5	23,4	16,9	22	0,024	10	1.700
250044	светло-серый	M20	8 - 12	20,0	14,1	12,5	10,0	25,0	18,1	24	0,024	10	1.200
250046	светло-серый	M20	10 - 14	20,0	15,0	14,8	10,0	28,5	18,5	27	0,024	10	1.190
250048	светло-серый	M20	10 - 14	20,0	15,0	14,8	15,0	28,5	18,5	27	0,024	10	1.190
250050	светло-серый	M25	13 - 18	25,0	18,6	18,4	15,2	29,4	22,3	33	0,024	10	680
250052	светло-серый	M32	18 - 25	32,0	26,0	25,0	14,7	34,5	25,7	42	0,024	10	340
250054	светло-серый	M40	22 - 32	40,0	33,7	33,1	18,4	41,7	31,3	54	0,024	5	230
250056	светло-серый	M50	30 - 38	50,0	41,9	40,0	17,8	44,2	31,3	61	0,024	5	160
250058	светло-серый	M63	34 - 44	61,0	55,0	43,2	18,5	44,6	32,7	66	0,024	5	120

№ арт.	Цвет		KB	D1	D2	B1	L1	L2	L3	Шз	Kr/100	УЕ	
250080	чёрный	M12	3 - 6,5	12,0	8,3	6,9	7,9	19,6	13,6	15	0,024	10	4.250
250082	чёрный	M16	5 - 10	16	10,9	9,6	15,5	23,4	16,9	22	0,024	10	1.700
250084	чёрный	M20	8 - 12	20,0	14,1	12,5	10,0	25,0	18,1	24	0,024	10	1.200
250086	чёрный	M20	10 - 14	20,0	15,0	14,8	10,0	28,5	18,5	27	1,620	10	1.190
250088	чёрный	M20	10 - 14	20,0	15,0	14,8	15,0	28,5	18,5	27	17,000	10	1.190
250090	чёрный	M25	13 - 18	25,0	18,6	18,4	15,2	29,4	22,3	33	2,690	10	680
250092	чёрный	M32	18 - 25	32,0	26,0	25,0	14,7	34,5	25,7	42	4,560	10	340
250094	чёрный	M40	22 - 32	40,0	33,7	33,1	18,4	41,7	31,3	54	8,100	5	230
250096	чёрный	M50	30 - 38	50,0	41,9	40,0	17,8	44,2	31,3	61	10,100	5	160
250098	чёрный	M63	34 - 44	61,0	55,0	43,2	18,5	44,6	32,7	66	11,400	5	120

№ арт.	Цвет		KB	D1	D2	B1	L1	L2	L3	Шз	Kr/100	УЕ	
250060	светло-серый	PG7	3,5 - 6	12,5	8,3	6,9	7,9	20,0	13,3	15	0,024	10	4.250
250062	светло-серый	PG9	4 - 8	15,2	10,5	7,8	7,9	22,0	15,1	19	0,024	10	2.980
250064	светло-серый	PG11	5 - 10	18,6	13,2	10,8	7,9	23,7	18,3	22	0,024	10	2.040
250066	светло-серый	PG13,5	6 - 12	20,4	15,5	12,5	8,9	24,6	18,9	24	0,024	10	1.530
250068	светло-серый	PG16	10 - 14	22,5	17,2	15,0	9,8	26,2	19,5	27	0,024	10	1.190
250070	светло-серый	PG21	13 - 18	28,3	22,4	18,5	10,8	30,0	23,7	33	0,024	10	680
250072	светло-серый	PG29	18 - 25	37,0	30,6	25,3	10,8	35,0	27,4	42	0,024	10	380
250074	светло-серый	PG36	22 - 32	47,0	35,3	36,3	7,9	42,3	30,3	53	0,024	5	200
250076	светло-серый	PG42	30 - 38	54,0	40,0	40,4	14,5	44,0	31,2	60	0,024	5	140
250078	светло-серый	PG48	34 - 44	59,3	46,2	46,3	15,6	42,7	31,3	65	0,024	5	130

№ арт.	Цвет		KB	D1	D2	B1	L1	L2	L3	Шз	Kr/100	УЕ	
250100	чёрный	PG7	3,5 - 6	12,5	8,3	6,9	7,9	20,0	13,3	15	0,560	10	4.250
250102	чёрный	PG9	4 - 8	15,2	10,5	7,8	7,9	22,0	15,1	19	7,500	10	2.980
250104	чёрный	PG11	5 - 10	18,6	13,2	10,8	7,9	23,7	18,3	22	1,030	10	2.040
250106	чёрный	PG13,5	6 - 12	20,4	15,5	12,5	8,9	24,6	18,9	24	1,400	10	1.530
250108	чёрный	PG16	10 - 14	22,5	17,2	15,0	9,8	26,2	19,5	27	1,560	10	1.190
250110	чёрный	PG21	13 - 18	28,3	22,4	18,5	10,8	30,0	23,7	33	2,480	10	680
250112	чёрный	PG29	18 - 25	37,0	30,6	25,3	10,8	35,0	27,4	42	4,160	10	380
250114	чёрный	PG36	22 - 32	47,0	35,3	36,3	7,9	42,3	30,3	53	8,240	5	200
250116	чёрный	PG42	30 - 38	54,0	40,0	40,4	14,5	44,0	31,2	60	10,800	5	140
250118	чёрный	PG48	34 - 44	59,3	46,2	46,3	15,6	42,7	31,3	65	11,600	5	130

SlimTop - Кабельные резьбовые соединения, полиамид 6.6, IP68, промышленность, не в сборе

Материал: полиамид 6.6, резьбовое соединение: полиамид 6.6, без галогенов, уплотнительное кольцо: TPR (термопластичная резина), без галогенов, кольцо круглого сечения: ПВХ, цвет: светло-серый или чёрный, диапазон температур: от -40° до +85°С, виброизоляция: встроенный фиксатор для защиты от проворачивания – для виброустойчивого монтажа, класс пожароопасности: по стандарту UL 94 V-2 (стандарт американских лабораторий по технике безопасности «Андеррайтерс Лабораториз»), степень защиты: IP68, особенности: встроенный компенсатор натяжения, удобный монтаж, не в сборе, соответствует RoHS (Директиве, ограничивающей содержание вредных веществ)

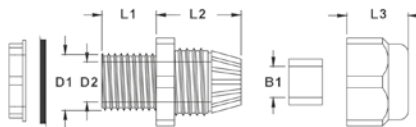

№ арт.	Цвет		KB	D1	D2	B1	L1	L2	L3	Шз	Кг/100	YE	
250140	светло-серый	M12	3 - 6,5	12,0	7,3	7,1	8,0	19,6	12,7	15	0,400	10	4.250
250142	светло-серый	M16	5 - 10	16,0	10,7	10,4	8,0	23,3	16,1	20	0,800	10	1.700
250044	светло-серый	M20	8 - 12	20,0	14,1	12,5	10,0	25,0	18,1	24	0,024	10	1.200
250144	светло-серый	M25	11 - 17	25,0	18,0	17,3	8,0	30,0	20,0	29	1,400	10	680
250146	светло-серый	M32	15 - 21	32,0	25,7	21,6	10,0	35,4	24,1	36	2,900	10	340
250148	светло-серый	M40	20 - 28	40,0	32,7	28,6	10,0	39,4	27,5	46	4,800	5	230
250150	светло-серый	M50	27 - 35	50,0	42,4	35,8	12,0	43,4	31,8	55	8,300	5	160
250152	светло-серый	M63	32 - 42	63,0	55,0	48,8	12,0	46,4	33,7	68	10,200	5	120
№ арт.	Цвет		KB	D1	D2	B1	L1	L2	L3	Шз	Кг/100	YE	
250120	чёрный	M12	3 - 6,5	12,0	7,3	7,1	8,0	19,6	12,7	15	0,400	10	4.250
250122	чёрный	M16	5 - 10	16,0	10,7	10,4	8,0	23,3	16,1	20	0,8	10	1.700
250084	чёрный	M20	8 - 12	20,0	14,1	12,5	10,0	25,0	18,1	24	0,024	10	1.200
250124	чёрный	M25	11 - 17	25,0	14,1	17,3	20,0	25	18,1	29	1,400	10	680
250126	чёрный	M32	15 - 21	32,0	25,7	21,6	10,0	35,4	24,1	36	2,900	10	340
250128	чёрный	M40	20 - 28	40,0	32,7	28,6	10,0	39,4	27,5	46	4,800	5	230
250130	чёрный	M50	27 - 35	50,0	42,4	35,8	12,0	43,4	31,8	55	8,300	5	160
250132	чёрный	M63	32 - 42	63,0	55,0	48,8	12,0	46,4	33,7	68	10,200	5	120

Заглушка

Заглушка черной и светло-серой

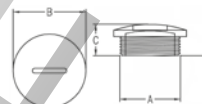

№ арт.	Цвет		A	B	D	D		Кг/100	YE	
250196	светло-серый	M12	11,7	15,0	10,0	6,0		0,090	100	
250198	светло-серый	M16	15,7	20,0	10,5	6,0		0,150	100	
250200	светло-серый	M20	19,9	24,0	12,8	6,0		0,220	100	
250202	светло-серый	M25	24,7	29,7	12,8	7,8		0,350	100	
250204	светло-серый	M32	31,7	36,6	13,3	7,8		0,330	50	
250206	светло-серый	M40	39,9	45,8	13,4	7,8		0,420	50	
250208	светло-серый	M50	49,4	55,5	16,2	9,8		1,300	10	
250210	светло-серый	M63	62,4	69,3	17,5	11,8		1,800	10	
250212	светло-серый	PG7	12,2	14,8	10,0	6,0		0,090	100	
250214	светло-серый	PG9	15,1	18,7	10,4	6,0		0,140	100	
250216	светло-серый	PG11	18,5	21,7	10,4	6,0		0,140	100	
250218	светло-серый	PG13,5	20,3	23,7	10,3	6,0		0,210	100	
250220	светло-серый	PG16	22,3	27,0	10,3	6,0		0,290	100	
250222	светло-серый	PG21	28,2	32,8	12,8	7,8		0,480	100	
250224	светло-серый	PG29	37,0	44,1	13,2	7,8		0,400	50	
250226	светло-серый	PG36	47,0	52,6	13,7	7,8		0,500	50	
250228	светло-серый	PG42	54,0	59,5	16,2	9,6		0,090	10	
250230	светло-серый	PG48	59,6	64,2	17,5	11,8		1,800	10	
№ арт.	Цвет		A	B	D	D		Кг/100	YE	
250160	чёрный	M12	11,7	15,0	10,0	6,0		0,090	100	
250162	чёрный	M16	15,7	20,0	10,5	6,0		0,150	100	
250164	чёрный	M20	19,9	24,0	10,5	6,0		0,220	100	
250166	чёрный	M25	24,7	29,7	12,8	7,8		0,350	100	
250168	чёрный	M32	31,7	36,6	13,3	7,8		0,330	50	
250170	чёрный	M40	39,9	45,8	13,4	7,8		0,420	50	
250172	чёрный	M50	49,4	55,5	16,2	9,8		1,300	10	
250174	чёрный	M63	62,4	69,3	17,5	11,8		1,800	10	
250176	чёрный	PG7	12,2	14,8	10,0	6,0		0,090	100	
250178	чёрный	PG9	15,1	18,7	10,4	6,0		0,140	100	
250180	чёрный	PG11	18,5	21,7	10,4	6,0		0,140	100	
250182	чёрный	PG13,5	20,3	23,7	10,3	6,0		0,210	100	
250184	чёрный	PG16	22,3	27,0	10,3	6,0		0,290	100	
250186	чёрный	PG21	28,2	32,8	12,8	7,8		0,480	100	
250188	чёрный	PG29	37,0	44,1	13,2	7,8		0,400	50	
250190	чёрный	PG36	47,0	52,6	13,7	7,8		0,500	50	
250192	чёрный	M12	54,0	59,5	16,2	9,6		1,300	10	
250194	чёрный	PG48	59,6	64,2	17,5	11,8		1,800	10	

INFO

Кабельный резьбовой ввод изготовлен из никелированной латуни, IP68

Свойства:

встроенная система разгрузки от натяжения, полная сборка, соответствующие RoHS.

Кабельные резьбовые вводы HAUPA защищают электрооборудование (электрощкафы, ответвительные розетки) от механического воздействия, пыли и влаги благодаря тому, что прочно и плотно соединяют кабель с корпусом.

HAUPA предлагает наряду с механической резьбой также кабельные резьбовые вводы для легированных стальных труб (PG), кабельные резьбовые соединения PG.

Для соответствующей ЭМС установки должны использоваться латунные кабельные резьбовые вводы с ЭМС-вставками.

Кабельные резьбовые вводы HAUPA соответствуют типу защиты IP68 (пыле- и водонепроницаемые) для защиты людей от получения возможных травм во время их эксплуатации.

Кабельный резьбовой ввод изготовлен из никелированной латуни, IP68, полностью собран

Материал: Латунь никелированная (без галогенов)

уплотнительное кольцо: термозластоласт.

Диапазон температур: от -40°C до +120°C

Тип защиты: IP68

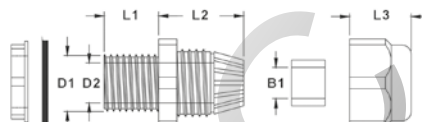

№ арт.	KB	D1	D2	B1	L1	L2	L3	Шз	Kr/100	YE	
250600	M12	3 - 8,5	12,0	8,4	6,8	6,2	17	10,9	14	0,024	10
250602	M16	4 - 8	16,0	12,0	8,6	7,7	18,0	12,9	18	0,024	10
250604	M20	6 - 12	20,0	16,0	11,9	8,1	20,0	13,9	22	0,030	10
250606	M25	10-14	25,0	20,5	14,5	8,5	20,2	14,0	24-27	0,043	10
250608	M32	15-22	32,0	27,0	21,5	10	24,5	18,0	35	0,085	10
250610	M40	18-25	40,0	35,5	25,5	11	27,0	19,0	40-45	0,140	5
250611	M40	22-30	40,0	35,0	30,5	11,0	28,0	20,5	45	0,140	5
250612	M50	32-38	50,0	44,0	39,0	13	32,0	23,0	55-57	0,260	5
250614	M63	37-44	63,0	55,5	44,5	14	34,0	22,0	64-68	0,380	5
№ арт.	KB	D1	D2	B1	L1	L2	L3	Шз	Kr/100	YE	
250630	PG7	3-6,5	12,0	8,5	6,9	6,5	16,5	10,8	14	0,013	10
250632	PG9	4-8	14,8	11,8	8,5	8,1	18,9	12,7	17	0,019	10
250634	PG11	5 - 10	18,2	14,2	10,5	8	18,5	13,5	20-21	0,028	10
250636	PG13,5	6-12	20,1	16,2	12,1	7,7	20,5	13,9	23-22	0,033	10
250638	PG16	10-14	22,2	18,3	14,5	8,3	19,7	14,2	25-24	0,038	10
250640	PG21	13-18	28,2	23,8	18,2	8,8	23,3	16,5	30	0,060	10
250642	PG29	18-25	36,6	32,4	25,2	10,0	26,3	19,4	40	0,111	10
250644	PG36	25-33	46,0	41,5	33,2	11,0	32,0	22,0	50	0,190	5
250646	PG42	32-38	53,8	47,7	38,7	12,0	32,0	22,0	57	0,255	5
250648	PG48	37 - 44	59,0	52,6	44,5	12,6	33,9	22,8	64	0,345	5



ЭМС Кабельный резьбовой ввод изготовлен из никелированной латуни, IP68, полностью собран

Для установки с соблюдением принципов электромагнитной совместимости необходимо использовать эти латунные кабельные резьбовые соединения со вставками с защитой от электромагнитных воздействий.

Материал: Латунь никелированная (без галогенов)
 уплотнительное кольцо: термоэластопласт.
 Диапазон температур: от -40°C до +120°C
 Тип защиты: IP68

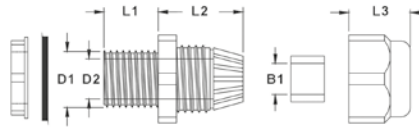

№ арт.	KB	D1	D2	B1	L1	L2	L3	Шз	Kr/100	УЕ	
250650	M12	3 - 8,5	12,0	8,4	6,8	6,2	17,0	10,9	14	0,013	10
250652	M16	4 - 8	16,0	12,0	8,6	7,7	18,0	12,9	18	0,024	10
250654	M20	6 - 12	20,0	16,0	11,9	8,1	20,0	13,9	22	0,030	10
250656	M25	10-14	25,0	20,5	14,5	8,5	20,2	14,0	24-27	0,043	10
250658	M32	15-22	32,0	27,0	21,5	10,0	24,5	18,0	35	0,085	10
250660	M40	18-25	40,0	35,5	25,5	11,0	27,0	19,0	40-45	0,140	5
250661	M40	22-30	40,0	35,0	30,5	11,0	28,0	20,5	45	0,140	5
250662	M50	32-38	50,0	44,0	39,0	13,0	32,0	23,0	55-57	0,260	5
250664	M63	37-44	63,0	55,5	44,5	14,0	34,0	22,0	64-68	0,380	5

№ арт.	KB	D1	D2	B1	L1	L2	L3	Шз	Kr/100	УЕ	
250666	PG7	3-6,5	12,0	8,5	6,9	6,5	16,5	10,8	14	0,013	10
250668	PG9	4-8	14,8	11,8	8,5	8,1	18,9	12,7	17	0,019	10
250670	PG11	5-10	18,2	14,2	10,5	8,0	18,5	13,5	20-21	0,028	10
250672	PG13,5	6-12	20,1	16,2	12,1	7,7	20,5	13,9	23-22	0,033	10
250674	PG16	10-14	22,2	18,3	14,5	8,3	19,7	14,2	25-24	0,038	10
250676	PG21	13-18	28,2	23,8	18,2	8,8	23,3	16,5	30	0,024	10
250678	PG29	18-25	36,6	32,4	25,2	10,0	26,3	19,4	40	0,111	10
250680	PG36	25-33	46,0	41,5	33,2	11,0	32,0	22,0	50	0,190	5
250682	PG42	32-38	53,8	47,7	38,7	12,0	32,0	22,0	57	0,255	5
250684	PG48	37-44	59,0	52,6	44,5	12,6	33,9	22,8	64	0,345	5

PROS

Усадочные шланги

Из полиолефина, радиационное отверждение, самозатухающий согласно MV SS 302; гибкие, универсальные возможности применения, устойчивы к воздействию УФ-лучей, пробивная прочность: 15-25 кВ/мм согласно DIN 53481, усадочная температура > 115°C, температура длительной эксплуатации от - 55°C до 135°C, **DIY упаковка длиной 1 м**



№ арт.	Ø назад	Ø после	мм	кг	УЕ
262085	4,8	2,4	0,5	0,007	10
262086	6,4	3,2	0,6	0,010	10
262087	9,5	4,8	0,6	0,012	10
262088	12,7	6,4	0,6	0,017	10
262089	19,0	9,5	0,8	0,035	10
262090	25,4	12,7	0,9	0,045	10

Усадочные шланги

Из полиолефина, радиационное отверждение, самозатухающий согласно MV SS 302; гибкие, универсальные возможности применения, пробивная прочность: 15-25 кВ/мм согласно DIN 53481, усадочная температура > 115°C, температура длительной эксплуатации от - 55°C до 135°C, **DIY упаковка длиной 5 м**



№ арт.	Ø назад	Ø после	мм	кг	УЕ
262095	19,0	9,5	0,8	0,173	1
262096	25,4	12,7	0,9	0,223	1

Усадочные шланги

Из полиолефина, радиационное отверждение, самозатухающий согласно MV SS 302; гибкие, универсальные возможности применения, пробивная прочность: 15-25 кВ/мм согласно DIN 53481, усадочная температура > 115°C, температура длительной эксплуатации от - 55°C до 135°C, **DIY упаковка длиной 10 м**



№ арт.	Ø назад	Ø после	мм	кг	УЕ
262073	1,2	0,6	0,4	0,024	1
262074	1,6	0,8	0,5	0,027	1
262075	2,4	1,2	0,5	0,045	1
262076	3,2	1,6	0,5	0,055	1
262091	4,8	2,4	0,5	0,074	1
262092	6,4	3,2	0,6	0,106	1
262093	9,5	4,8	0,6	0,123	1
262094	12,7	6,4	0,6	0,180	1

Усадочные шланги

Из полиолефина, радиационное отверждение, самозатухающий согласно MV SS 302; гибкие, универсальные возможности применения, пробивная прочность: 15-25 кВ/мм согласно DIN 53481, усадочная температура > 115°C, температура длительной эксплуатации от - 55°C до 135°C, **упаковка в рулонах по 75 м**



№ арт.	Ø назад	Ø после	мм	кг	УЕ
262093/75	9,5	4,8	0,6	1,100	1

Промышленный нагнетатель горячего воздуха для термоусадочных шлангов

Электронный нагнетатель горячего воздуха с плавной регулировкой температуры и двумя режимами нагнетания воздуха. Устройство отличается небольшим весом и компактностью конструкции. Благодаря этому устройство идеально подходит для долгой и неумтомительной работы, а также для эксплуатации на недоступных участках. Устройство имеет плавную регулировку температуры, имеет два режима нагнетания воздуха. Предназначено для работы с термоусадочными шлангами.

Технические характеристики:

Длина/диаметр (защиты от удара): 325 мм / 85 мм
 Напряжение: 230В / 50 Гц (возможны также иные напряжения)
 Мощность: 2000 Вт
 Температура: 100о - 600о (плавное регулирование)
 Объем воздуха: мин. 300 л/мин / макс. 500 л/мин



№ арт.	кг	УЕ
262097	0,773	1

Электрическая изолента



INFO

Изоляционные ленты

Изоляционные ленты

Типичные случаи применения в электромонтажных работах: изолирование, герметизация, ремонт обивки, защита от коррозии, жары, электромагнитных помех, маркировка кабелей и т.д.

Преимущества:

- сертифицированы Союзом немецких электротехников
- соответствуют стандарту DIN EN 60454-3-1
- лёгкость отматывания
- отличная клеящая способность
- высокая эластичность
- прилегание без складок к неровным основам
- прочные на разрыв и устойчивые к старению
- пламезащитные
- самогасящиеся
- термостойкие в диапазоне от -30 до 105 °С
- водо-, атмосферо- и УФ-стойкие
- универсальные в применении
- для изолирования, связывания, маркировки
- в ассортименте 10 цветов

Изоляционная изолента для профессионального применения

Материал: ПВХ, качество сертифицировано Союзом немецких электротехников, соответствует стандарту DIN EN 60454-3-1, пламезащитная, самогасящаяся, термостойкая в диапазоне температур от -30 до 105 °С, водостойкая, атмосферостойкая и УФ-стойкая, с высокой эластичностью и отличной клеящей способностью, универсальная в применении, прочная на разрыв и устойчивая к старению, для изолирования, связывания и маркировки, на выбор предлагаются десять различных цветов



№ арт.	ширина/мм	длина/м	толщина	кг	шт.	УЕ
263800	15	10	0,15	0,035	120	10
263802	15	10	0,15	0,035	120	10
263804	15	10	0,15	0,035	120	10
263806	15	10	0,15	0,035	120	10
263808	15	10	0,15	0,035	120	10
263810	15	10	0,15	0,035	120	10
263812	15	10	0,15	0,035	120	10
263814	15	10	0,15	0,035	120	10
263816	15	10	0,15	0,035	120	10
263818	15	10	0,15	0,035	120	10

№ арт.	ширина/мм	длина/м	толщина	кг	шт.	УЕ
263822	15	20	0,15	0,060	60	10
263824	15	20	0,15	0,060	60	10
263826	15	20	0,15	0,060	60	10
263828	15	20	0,15	0,060	60	10
263830	15	20	0,15	0,060	60	10
263832	15	20	0,15	0,060	60	10
263834	15	20	0,15	0,060	60	10
263836	15	20	0,15	0,060	60	10
263838	15	20	0,15	0,060	60	10
263840	15	20	0,15	0,060	60	10

№ арт.	ширина/мм	длина/м	толщина	кг	шт.	УЕ
263842	19	20	0,15	0,076	48	8
263844	19	20	0,15	0,076	48	8
263846	19	20	0,15	0,076	48	8
263848	19	20	0,15	0,076	48	8
263850	19	20	0,15	0,076	48	8
263852	19	20	0,15	0,076	48	8
263854	19	20	0,15	0,076	48	8
263856	19	20	0,15	0,076	48	8
263858	19	20	0,15	0,076	48	8
263860	19	20	0,15	0,076	48	8

№ арт.	ширина/мм	длина/м	толщина	кг	шт.	УЕ
263902	19	25	0,15	0,084	48	8
263904	19	20	0,15	0,084	48	8
263906	19	20	0,15	0,084	48	8
263908	19	20	0,15	0,084	48	8
263910	19	20	0,15	0,084	48	8
263912	19	20	0,15	0,084	48	8
263914	19	20	0,15	0,084	48	8
263916	19	20	0,15	0,084	48	8
263918	19	20	0,15	0,084	48	8
263920	19	20	0,15	0,084	48	8

№ арт.	ширина/мм	длина/м	толщина	кг	шт.	УЕ
263862	25	20	0,15	0,100	36	6
263864	25	20	0,15	0,100	36	6
263866	25	20	0,15	0,100	36	6
263868	25	20	0,15	0,100	36	6
263870	25	20	0,15	0,100	36	6
263872	25	20	0,15	0,100	36	6
263874	25	20	0,15	0,100	36	6
263876	25	20	0,15	0,100	36	6
263878	25	20	0,15	0,100	36	6
263880	25	20	0,15	0,100	36	6

№ арт.	ширина/мм	длина/м	толщина	кг	шт.	УЕ
263882	19	33	0,15	0,120	48	8
263884	19	33	0,15	0,120	48	6
263886	19	33	0,15	0,120	48	6
263888	19	33	0,15	0,120	48	6
263890	19	33	0,15	0,120	48	6
263892	19	33	0,15	0,120	48	6
263894	19	33	0,15	0,120	48	6
263896	19	33	0,15	0,120	48	6
263898	19	33	0,15	0,120	48	6
263900	19	33	0,15	0,120	48	6

Rainbow-Pack

- сертифицирована Союзом немецких электротехников
- DIN EN 60454-3-1
- водо-, атмосферо- и УФ-стойкая



№ арт.	ширина/мм	длина/м	толщина	шт.	УЕ
263820	15	10	0,15	10-комп.	1
263861	19	20	0,15	10-комп.	1

Морозостойкость

Изоляционная морозостойкая лента „HUPtape-22plus“

- превосходные намоточные свойства
- использование даже при очень низкой температуре
- максимальная устойчивость к атмосферным воздействиям (устойчивость к УФ)
- устойчивость к коррозии, кислотам и щелочам
- рабочая температура: от -18°C до + 60°C
- по одной в пластиковой коробке



№ арт.	Од	ширина/мм	толщина	кг	УЕ
263930	20 m	19	0,215	0,105	1

Самозапаивание

Самозапаиваемая изоляционная лента „HUPtape76seal“

- создает однородные запаиваемые слои намотки
- превосходные диэлектрические свойства
- устойчивость к атмосферным воздействиям (устойчивость к УФ)
- изоляция на кабелях среднего напряжения до 69 кВ
- устойчивость к коррозии, кислотам и щелочам
- по одной в картонной упаковке

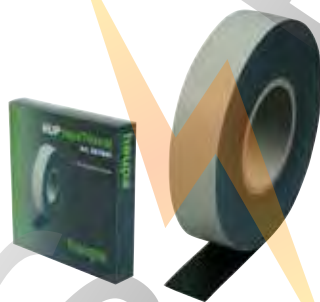

№ арт.	Од	ширина/мм	Толщина	кг	УЕ
263940	9 m	19	0,76	0,203	1

Указания по технике безопасности при выполнении работ под напряжением

Главным условием при работе с оборудованием, находящимся под напряжением, является наличие изолированного инструмента.

При этом всегда следует обращать внимание на установленные законодательством нормы и правила, а также нижеследующие указания по технике безопасности:

1. Транспортировку рабочего инструмента нужно осуществлять таким образом, чтобы исключалась возможность появления нарушений изоляции.
2. Перед использованием инструмента необходимо осуществить контроль целостности изоляции. Инструменты с дефектами следует исключить из обращения.
3. Нужно следить за тем, чтобы инструмент для работы под напряжением был чистым и сухим.
4. При осуществлении работ над головой или при использовании режущего инструмента следует носить защитные очки.
5. Для обеспечения личной безопасности необходимо следить за порядком и чистотой рабочей зоны, где выполняются работы под напряжением.
6. В стесненных условиях следует носить специальную защитную одежду и использовать защитные средства (например, защитные перчатки, защитное полотно, шлем).
7. Необходимо использовать только подходящий и проверенный инструмент. Кроме того, следует обращать внимание на то, чтобы отсоединенные или отрезанные элементы не падали на находящиеся под напряжением компоненты.

Индивидуальный контроль инструментов в соответствии с требованиями нормы VDE 1000 V IEC 60900:2004



Испытание на растрескивание при резке охлажденном

В ходе этого испытания проводится проверка прочности поливинилхлорида. На охлажденные до -25°C инструменты падает груз. При этом не должно возникать растрескивание или прочее повреждение инструмента.



Испытание адгезии диэлектрического покрытия из ПВХ

После выдержки инструмента в течение 168 часов при температуре окружающего воздуха 70°C под воздействием стягивающего усилия в 500 Нм осуществляется контроль адгезии поливинилхлоридного покрытия клещей. Изоляционный материал должен быть прочно связан с корпусом инструмента.



Испытание на сопротивление огню

Для предотвращения опасности возникновения пожара используется только трудновоспламеняющийся материал из поливинилхлорида.



Испытание на сжатие

При действии усилия сжатия в 20 Нм и температуре 70°C не должно возникать явление пробоя, если на инструмент подается напряжение переменного тока в 5000 В.



Испытание электроизоляционных свойств

После 24-часовой выдержки под водой инструменты подвергаются в течение 3 минут воздействию переменного тока 10 000 В, одновременно с этим проводится контроль тока утечки. В течение этого времени не должны возникнуть явления электрического пробоя.

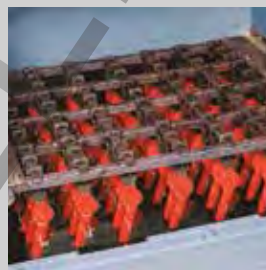

Испытание повышенным напряжением

Каждый инструмент для работы под напряжением подвергается индивидуальной проверке. Это значит, что все инструменты, которые носят маркировку VDE EN подвергаются воздействию переменного тока в 10000 В, а допускаются к работе с напряжением 1000 В. Таким образом, пользователю обеспечивается 10-кратная безопасность при работе с инструментом.

Запатентованный трещоточный ключ



Трещоточный ключ компании HAUPA имеет несколько запатентованных преимуществ. Он отличается особенно эргономичным обслуживанием и высокой функциональной надежностью в работе. Решающее значение играет отличное фиксирующее приспособление для торцевых головок, которые должны выдерживать усилия затяжки до 500 Н.

Управление ключом одной рукой обеспечивается благодаря поперечному упору, который изготовлен из непроводящего ток материала (полиамид). Этот упор имеет выгодное эргономичное расположение, благодаря чему к нему обеспечен удобный доступ большого пальца рабочей руки. Кроме этого благодаря этому поперечному упору, который глубоко заходит в корпус инструмента, возможно достижение испытательного напряжения в 10 кВ без всяких проблем.

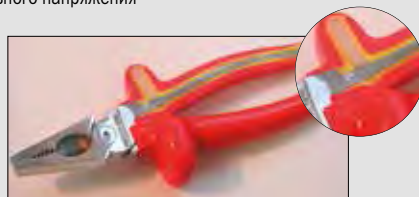

Безопасность изделий компании HAUPA

Все изделия компании HAUPA, которые представлены в разделе "Инструмент VDE с двухслойной изоляцией до 1000 В" имеют двухцветную многослойную изоляцию (там, где это технически возможно). Многослойная изоляция облегчает выполнение действующего предписания VBG 4. Согласно этому предписанию перед началом выполнения работ следует провести контроль всего инструмента на наличие видимых повреждений. Благодаря двухцветной изоляции - второй изоляционный слой имеет желтый цвет - повреждения изоляции становятся сразу же заметными.

Рабочие профили отверток

- Шлиц
- Крестообразный шлиц Phillips
- Крестообразный шлиц Pozidriv
- Pozidriv/плоский шлиц
- Tx
- Tx с предохранительным штырем
- Внутренний шестигранник
- Внешний шестигранник
- Шаровая головка

Безопасные инструменты
Союз немецких электротехников

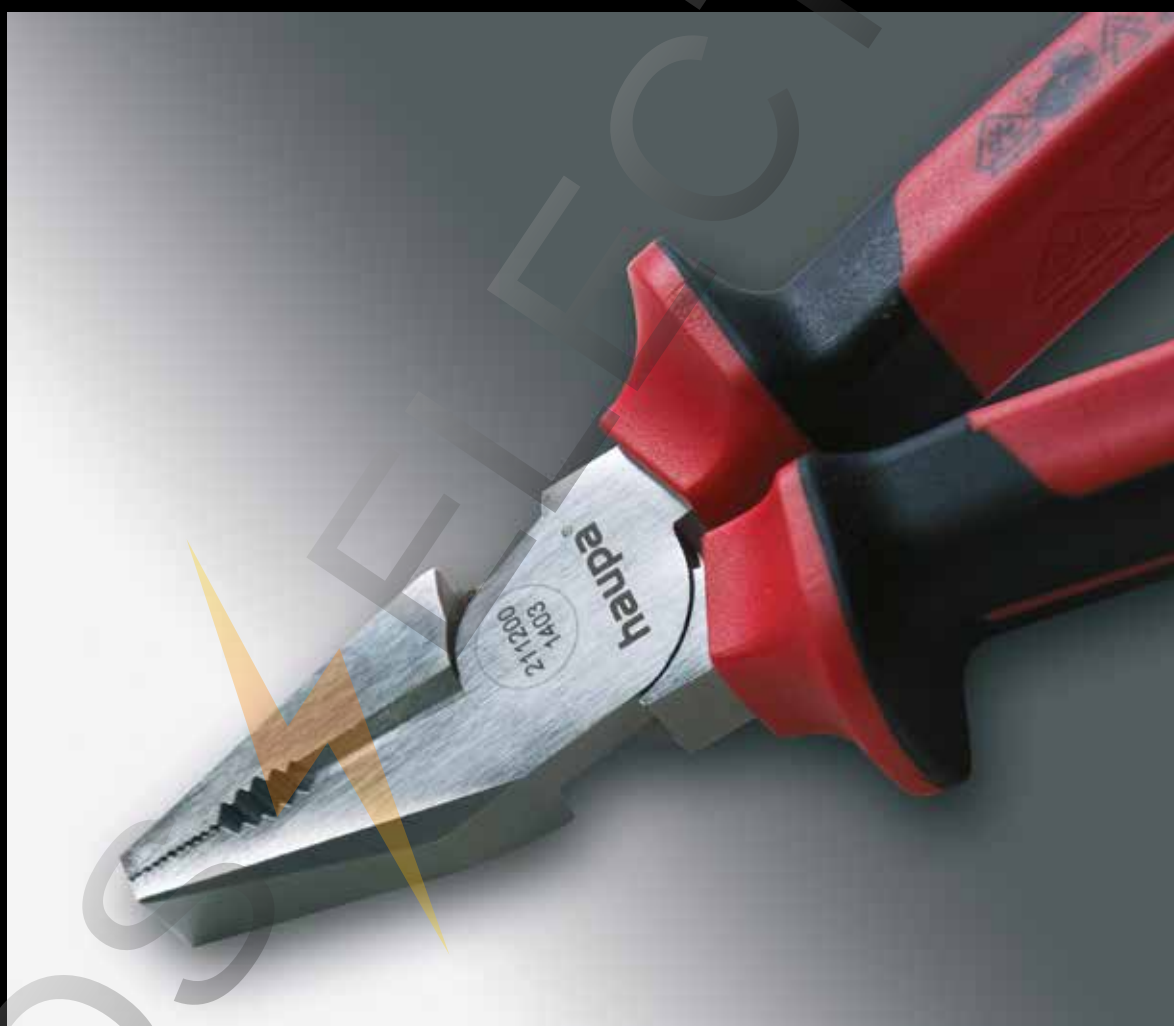

haupa[®]

... решения которые убеждают

INFO

Серия испытанных отверток

Отвертки соответствуют нормам Norm IEC 60900:2004. Рабочие концы изготавливаются из высококачественной молибден-ванадиевой стали, вороненные, покрыты полипропиленом красного цвета. Эргономичная 2-компонентная ручка из полипропилена/термоэластопласта обеспечивает высокую безопасность использования и оптимальную передачу усилия. Каждая отвертка индивидуально проверяется на соответствие новой норме и маркируется.



1000 V IEC 60900:2004

На рукоятке отверток методом литья нанесена маркировка профиля наконечника, которая обеспечивает удобство при выборе нужного инструмента в ящике, маркировка не стирается



2

Равномерная подгонка рукояток отверток под руку обеспечивает еще лучшую передачу усилия. Зона рукоятки с мягкой пластмассой была увеличена

3

Двухкомпонентная рукоятка отверток из полипропилена/термоэластопласта отличается элегантным дизайном, эргономичной формой и защитой от соскальзывания

4

Защита от скатывания



5

Маркировка 1000 В

6

Намагнитенный наконечник
Дополнительная защита от соскальзывания для профилей типа филипс предотвращает выскальзывание из винта.
Серебряный наконечник защищает от коррозии.

Отвертки VDE 1000 В

Специальная двух функциональная отвертка из ассортимента "работа под напряжением"

Спецификация и достоинства PZ/FL-ПРОФИЛЕЙ

Данные профили подходят исключительно для работы с винтами различных комбинаций (с простыми и крестовидными сечениями), которые применяются в настоящее время во всех направлениях электротехнических работ. Отвертка имеет внутренний профиль с дополнительным поперечным пазом, который одновременно используется для работ с простыми винтами.



Области применения:

Преимущественно применяются при электроустановочных работах, при работе с электрическими системами автоматической защиты, установки и обслуживания телефонных и компьютерных сетей.

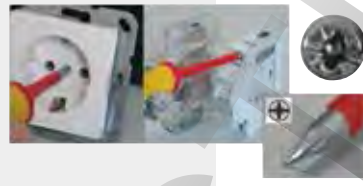

1000 V IEC 60900:2004

№ арт.	Размер	Дк	Од	кг	УЕ
101870	1	80	205	0,060	1
101872	2	100	270	0,094	1

Набор крестообразных отверток PZ/FL-ПРОФИЛЕЙ

Отвертка оснащена двухкомпонентной рукояткой из полипропилена/термоэластопласта, закаленный и прошедший пескоструйную обработку стержень изготовлен из молибден-ванадиевой стали, каждая отвертка проверяется индивидуально

Содержимое:

- 101870
- 101872



1000 V IEC 60900:2004

№ арт.	Размер	форма	набор	кг	УЕ
101879	1 + 2	PZ/FL	2 шт	0,200	1

Отвертка для электромонтера (2K-VDE)

Отвертка оснащена двухкомпонентной рукояткой из полипропилена/термоэластопласта, закаленный и прошедший пескоструйную обработку стержень изготовлен из молибден-ванадиевой стали, каждая отвертка проверяется индивидуально



1000 V IEC 60900:2004



№ арт.	Шл	KSt	Дк	Од	кг	УЕ
101910	2,5	0,4	75	155	0,027	1
101912	3	0,5	100	185	0,029	1
101914	3,5	0,6	100	185	0,035	1
101916	4	0,8	100	195	0,052	1
101917	4	1,0	100	195	0,052	1
101918	5,5	1,0	125	230	0,070	1
101920	6,5	1,2	150	255	0,108	1
101922	8	1,2	175	295	0,177	1
101924	10	1,6	200	320	0,245	1

Крестообразная отвертка (2K-VDE) Phillips

Отвертка оснащена двухкомпонентной рукояткой из полипропилена/ термоэластопласта, закаленный и прошедший пескоструйную обработку стержень изготовлен из молибден-ванадиевой стали, каждая отвертка проверяется индивидуально, гравировка лезвия обеспечивает надежный захват винта



1000 V IEC 60900:2004



№ арт.	Размер	Дк	Од	кг	УЕ
101940	0	60	145	0,034	1
101942	1	80	175	0,061	1
101944	2	100	205	0,100	1
101946	3	150	270	0,165	1

Крестообразная отвертка (2K-VDE) Pozidriv

Отвертка оснащена двухкомпонентной рукояткой из полипропилена/ термоэластопласта, закаленный и прошедший пескоструйную обработку стержень изготовлен из молибден-ванадиевой стали, каждая отвертка проверяется индивидуально



1000 V IEC 60900:2004



№ арт.	Размер	Дк	Од	кг	УЕ
101950	0	60	135	0,033	1
101952	1	80	175	0,061	1
101954	2	100	205	0,095	1
101956	3	150	270	0,166	1

Отвертка Tx (2K-VDE)

Отвертка оснащена двухкомпонентной рукояткой из полипропилена/ термоэластопласта, закаленный и прошедший пескоструйную обработку стержень изготовлен из молибден-ванадиевой стали, каждая отвертка проверяется индивидуально

1000 V IEC 60900:2004



№ арт.	Размер	Дк	Од	кг	УЕ
101850	08	100	185	0,053	1
101852	09	100	185	0,051	1
101854	10	100	195	0,053	1
101856	15	100	195	0,053	1
101858	20	100	195	0,052	1
101860	25	125	220	0,070	1
101862	27	125	230	0,072	1
101864	30	150	255	0,109	1
101866	40	175	295	0,178	1

Отвертка Square (2K-VDE)

Отвертка оснащена двухкомпонентной рукояткой из полипропилена/ термоэластопласта, закаленный и прошедший пескоструйную обработку стержень изготовлен из молибден-ванадиевой стали, каждая отвертка проверяется индивидуально

1000 V IEC 60900:2004



№ арт.	Размер	Дк	Од	форма	кг	УЕ
102550	0	60	145	SQ	0,034	1
102552	1	80	175	SQ	0,061	1
102554	2	100	205	SQ	0,095	1
102556	3	150	270	SQ	0,166	1

Набор отверток (2K-VDE)

Отвертка оснащена двухкомпонентной рукояткой из полипропилена/ термоэластопласта, закаленный и прошедший пескоструйную обработку стержень изготовлен из молибден-ванадиевой стали, каждая отвертка проверяется индивидуально.

Содержимое: по одной отвертке (VDE) для электромонтера размерами 2,5 x 75 мм, 4 x 100 мм, 5,5 x 125 мм, 6,5 x 150 мм, по одной крестообразной отвертке (VDE) Phillips или Pozidriv размеров 1 и 2



1000 V IEC 60900:2004



№ арт.	форма	набор	кг	УЕ
101999	Phillips	6 компонентов	0,414	1
101999/PZ	Pozidriv	6 компонентов	0,416	1

Торцовый ключ VDE 1000 В

Торцовый ключ (2K-VDE) DIN 7445

Отвертка оснащена двухкомпонентной рукояткой из полипропилена/ термоэластопласта, закаленный и прошедший пескоструйную обработку стержень изготовлен из молибден-ванадиевой стали

1000 V IEC 60900:2004



№ арт.	Шз	Дк	Од	кг	УЕ
102520	4	125	220	0,105	1
102522	5	125	220	0,109	1
102524	5,5	125	220	0,116	1
102526	6	125	220	0,115	1
102528	7	125	230	0,120	1
102530	8	125	230	0,119	1
102532	9	125	230	0,122	1
102534	10	125	230	0,125	1
102536	11	125	245	0,167	1
102538	12	125	245	0,165	1
102540	13	125	245	0,175	1

Набор торцовых ключей (2K-VDE) DIN 7445

Отвертка оснащена двухкомпонентной рукояткой из полипропилена/ термоэластопласта, закаленный и прошедший пескоструйную обработку стержень изготовлен из молибден-ванадиевой стали.

Набор: по одному ключу размерами 5 - 5,5 - 7 - 8 - 10 - 11 - 13 мм

1000 V IEC 60900:2004



№ арт.	набор	кг	УЕ
102512	7 компонентов	1,065	1

haupa®

... решения которые убеждают

Система сменных стержней „Vario“, 1000 В

Содержимое: двухкомпонентная сменная ручка, поворотный колпачок, сменный: стержень – под шлиц 0,4 x 2,5 / 0,5 x 3,0 / 0,8 x 4,0 / PH1 / PH2 или PZ1 / PZ2, PZ/FL 2, ключ для; распределительных шкафов – четырёхгранный 1, – с двойной бородкой

Прочие характерные признаки:

- высокий уровень безопасности
- сменный колпачок позволяет использовать отвёртку для работы с электроникой
- в систему включены ключи для распределительных шкафов
- занимает мало места
- мало весит
- выгодное соотношение цены и качества
- выполняет требования всех необходимых стандартов



1000 V IEC 60900:2004



№ арт.	форма	зажим	набор	кг	УЕ
102000	Phillips	шестигранное	10 компонентов	0,340	1
102000/PZ	Pozidriv	шестигранное	10 компонентов	0,334	1

Нейлоновая сумка „Vario“ без содержимого

прочная сумка из нейлона (с петлёй для ремня), закрывается широкой застёжкой-липучкой, петля для подвешивания



№ арт.	Ширина	Высота	кг	УЕ	
102042	пустая	215	290	0,088	1

Двухкомпонентная сменная ручка „Vario“

автоматическая блокировка от случайного вынимания, двухкомпонентная рукоятка эргономичной формы, изготовленная из материала ПП/ТЭП (полипропилен и термоэластопласт)

1000 V IEC 60900:2004



№ арт.	Од	зажим	кг	УЕ
102040	120	шестигранное	0,058	1

Поворотный колпачок „Vario“

вставной поворотный колпачок для использование в качестве инструмента для тонких работ (электроника)



№ арт.	Од	кг	УЕ
102044	10	0,002	1

Сменный стержень „Vario“ ...

изолированный сменный стержень из молибдено-ванадиевой стали, закалён, подвергнут пескоструйной обработке, 100%-ый контроль, с шестигранным хвостовиком

1000 V IEC 60900:2004



... под позидрайв/плоский шлиц

№ арт.	форма	Размер	Дк	Од	кг	УЕ
102010	PZ/FL	1	85	165	0,035	1
102012	PZ/FL	2	85	165	0,045	1

1000 V IEC 60900:2004



... под типа шлиц

№ арт.	форма	Шл	Дк	Од	кг	УЕ
102014	SL	2,5	85	165	0,013	1
102016	SL	3,0	85	165	0,015	1
102017	SL	3,5	85	165	0,080	1
102018	SL	4,0	85	165	0,022	1
102020	SL	5,5	85	165	0,034	1
102022	SL	6,5	85	165	0,045	1

1000 V IEC 60900:2004



... под типа филиппс

№ арт.	форма	Размер	Дк	Од	кг	УЕ
102001	PH	0	85	165	0,023	1
102002	PH	1	85	165	0,035	1
102004	PH	2	85	165	0,044	1

1000 V IEC 60900:2004



... под типа позидрайв

№ арт.	форма	Размер	Дк	Од	кг	УЕ
102005	PZ	0	85	165	0,023	1
102006	PZ	1	85	165	0,035	1
102008	PZ	2	85	165	0,045	1

1000 V IEC 60900:2004



... под типа Тх

№ арт.	форма	Размер	Дк	Од	кг	УЕ
102060	S-TX	8	85	165	0,016	1
102062	S-TX	9	85	165	0,016	1
102064	S-TX	10	85	165	0,016	1
102066	S-TX	15	85	165	0,021	1
102068	S-TX	20	85	165	0,021	1
102070	S-TX	25	85	165	0,034	1
102072	S-TX	30	85	165	0,041	1

1000 V IEC 60900:2004



... четырёхгранный

№ арт.	Размер	Дк	кг	УЕ
102030	6	47	0,010	1
102032	8	47	0,009	1

1000 V IEC 60900:2004



... трёхгранный

№ арт.	Размер	Дк	кг	УЕ
102034	9	47	0,009	1

1000 V IEC 60900:2004



... с двойной бородкой

№ арт.	Размер	Дк	кг	УЕ
102036	5,3	47	0,009	1



Система сменных стержней HAUPA „Vario Plus“, 1000 В **Vario!**

Система сменных стержней HAUPA «Варио плюс» с изолированными сменными стержнями.

Содержимое:

- шлиц: 0,4 x 2,5 x 100; 0,5 x 3,0 x 100; 0,6 x 3,5 x 100; 0,8 x 4,0 x 100; 1,0 x 5,5 x 100; 1,2 x 6,5 x 100
- филипс: 0 x 100, 1 x 100, 2 x 100 • позидрайв: 0 x 100, 1 x 100, 2 x 100
- Тх: 8 x 100, 9 x 100, 10 x 100, 15 x 100, 20 x 100, 25 x 100, 30 x 100
- четырёхгранный: 8 x 47 • с двойной бородкой: 5,3 x 47
- Поворотный колпачок „Vario“, вставной поворотный колпачок для использование в качестве инструмента для тонких работ (электроника)
- Двухкомпонентная сменная ручка: 120 мм
- Прибор для проверки наличия напряжения VDE/GS: 100700, 125-250 V
- Двухкомпонентные клещи, набор VDE: 211200, 211204, 211208, 211214



1000 V IEC 60900:2004

Video 102050



№ арт.	набор	Ширина	Высота	Глубина	кг	УЕ
102050	28 компонентов	270	270	80	2,483	1

PROS

haupa®

... решения которые убеждают

HAUPA GmbH & Co. KG, Königstr. 165-169, 42853 Remscheid, телефон: +49 (0)2191 8418-0, факс: +49 (0)2191 8418-840, sales@haupa.com



INFO

Динамометрическая отвертка со сменными насадками

Новая система динамометрической отвертки НАУРА 1000 В VarioTQ подкупает своей точностью и функциональностью.

Эргономичные ручки регулируются индивидуально.

1. 1,0 - 6,0 Нм
2. 0,5 - 3,5 Нм

НАУРА предлагает все ходовые профили насадок как по отдельности, так и в наборе высококачественном нейлоновом пакете.

- крутящий момент настраивается с помощью отдельного ключа
- хорошая считываемость показателей на шкале
- четкий, хорошо слышимый и ощущаемый сигнал при достижении настроенного утящего момента
- точность крутящего момента согласно EN ISO 6789:2003



VarioTQ ADAPT

с шестигранным хвостовиком



1000 В IEC 60900:2004

изолированный сменный стержень из молибдено-ванадиевой стали, закалён, подвергнут пескоструйной обработке, 100%-ый контроль

точно настраиваемый крутящий момент

Ручка в 2 исполнения, можно выбрать один из вариантов:

№ арт. **102790**
1,0 - 6,0 Нм

№ арт. **102792**
0,5 - 3,5 Нм

Динамометрическая отвертка со сменными насадками „VarioTQ“ 1000 В

VarioTQ

изолированный сменный стержень из молибдено-ванадиевой стали, закалён, подвергнут пескоструйной обработке, 100%-ый контроль, с шестигранным хвостовиком, в прочной нейлоновой сумке (с шлевкой для ремня и застежкой-липучкой)

В комплект входят:

- сменная рукоятка 2К (1000 В) 1,0 - 6,0 Нм или 0,5 - 3,5 Нм
- шлиц 0,4 x 2,5 / 0,5 x 3,0 / 0,8 x 4,0 / 1,0 x 5,5 / 1,2 x 6,5
- PH0 / PH1 / PH2 или PZ0 / PZ1 / PZ2
- PZ/FL 1
- PZ/FL 2
- Гаечный ключ



1000 В IEC 60900:2004

Video 102700



№ арт.	форма	Нм	набор	кг	УЕ
102700	PH	1 - 6	12 компонентов	0,700	1
102701	PH	0,5 - 3,5	12 компонентов	0,700	1
102700/PZ	PZ	1 - 6	12 компонентов	0,700	1
102701/PZ	PZ	0,5 - 3,5	12 компонентов	0,700	1

Динамометрическая отвертка со сменными насадками „VarioTQ“ 1000 В

VarioTQ

изолированный сменный стержень из молибдено-ванадиевой стали, закалён, подвергнут пескоструйной обработке, 100%-ый контроль, с шестигранным хвостовиком, в прочной нейлоновой сумке (с шлевкой для ремня и застежкой-липучкой)

В комплект входят:

- сменная рукоятка 2К (1000 В) 1,0 - 6,0 Нм или 0,5 - 3,5 Нм
- TX 8 - 9 - 10 - 15 - 20 - 25 - 30 или TX 8 - 9 - 10 - 15 - 20, HEX 4 - 5
- PZ/FL 1
- PZ/FL 2
- Гаечный ключ



1000 В IEC 60900:2004



№ арт.	форма	Нм	набор	кг	УЕ
102702	TX	1 - 6	11 компонентов	0,700	1
102703	TX	0,5 - 3,5	11 компонентов	0,700	1
102706	TX+HEX	1 - 6	11 компонентов	0,760	1
102707	TX+HEX	0,5 - 3,5	11 компонентов	0,760	1

Динамометрическая отвертка со сменными насадками „VarioTQ“ 1000 В

VarioTQ

изолированный сменный стержень из молибдено-ванадиевой стали, закалён, подвергнут пескоструйной обработке, 100%-ый контроль, с шестигранным хвостовиком, в прочной нейлоновой сумке (с шлевкой для ремня и застежкой-липучкой)

В комплект входят:

- сменная рукоятка 2К (1000 В) 1,0 - 6,0 Нм или 0,5 - 3,5 Нм
- HEX 2 - 3 - 3,5 - 4 - 4,5 - 5 - 5,5 мм
- PZ/FL 1
- PZ/FL 2
- Гаечный ключ



1000 В IEC 60900:2004



№ арт.	форма	Нм	набор	кг	УЕ
102704	HEX	1 - 6	11 компонентов	0,700	1
102705	HEX	0,5 - 3,5	11 компонентов	0,700	1



PROS

haupa

... решения которые убеждают

HAUPA GmbH & Co. KG, Königstr. 165-169, 42853 Remscheid, телефон: +49 (0)2191 8418-0, факс: +49 (0)2191 8418-840, sales@haupa.com

Нейлоновая сумка „VarioTQ“ 1000 В без содержимого

прочная сумка из нейлона (с петлей для ремня), закрывается широкой застёжкой-липучкой, петля для подвешивания



№ арт.		кг	УЕ
102785	пустая	0,115	1

Двухкомпонентная сменная ручка „VarioTQ“ 1000 В

автоматическая блокировка от случайного вынимания, двухкомпонентная рукоятка эргономичной формы, изготовленная из материала ПП/ТЭП (полипропилен и термозластопласт), точно настраиваемый крутящий момент



1000 V IEC 60900:2004

№ арт.	Од	Нм	кг	УЕ
102790	122	1 - 6	0,185	1
102792	122	0,5 - 3,5	0,185	1

Гаечный ключ

для точной настройки крутящего момента для сменных насадок „VarioTQ“



№ арт.	Дк	КlBr	кг	УЕ
102784	40	8	0,056	1

Сменный стержень „VarioTQ“ ...

изолированный сменный стержень из молибдено-ванадиевой стали, закалён, подвергнут пескоструйной обработке, 100%-ый контроль, с шестигранным хвостовиком

1000 V IEC 60900:2004



... под позидрайв/плоский шлиц

№ арт.	форма	Размер	Дк	Од	кг	УЕ
102780	PZ/FL	1	195	195	0,040	1
102782	PZ/FL	2	195	195	0,040	1

1000 V IEC 60900:2004



... под типа шлиц

№ арт.	форма	Шл	Дк	Од	кг	УЕ
102710	SL	2,5	195	195	0,040	1
102712	SL	3,0	195	195	0,040	1
102714	SL	4,0	195	195	0,040	1
102716	SL	5,5	195	195	0,040	1
102718	SL	6,5	195	195	0,040	1

1000 V IEC 60900:2004



... под типа Филипс

№ арт.	форма	Размер	Дк	Од	кг	УЕ
102720	PH	0	195	195	0,040	1
102722	PH	1	195	195	0,040	1
102724	PH	2	195	195	0,040	1
102726	PH	3	195	195	0,040	1

1000 V IEC 60900:2004



... под типа позидрайв

№ арт.	форма	Размер	Дк	Од	кг	УЕ
102730	PZ	0	195	195	0,040	1
102732	PZ	1	195	195	0,040	1
102734	PZ	2	195	195	0,040	1
102736	PZ	3	195	195	0,040	1

1000 V IEC 60900:2004



... под типа Tx

№ арт.	форма	Размер	Дк	Од	кг	УЕ
102740	TX	8	195	195	0,040	1
102742	TX	9	195	195	0,040	1
102744	TX	10	195	195	0,040	1
102746	TX	15	195	195	0,040	1
102748	TX	20	195	195	0,040	1
102750	TX	25	195	195	0,040	1
102752	TX	30	195	195	0,040	1

1000 V IEC 60900:2004



... под типа Hex

№ арт.	форма	Размер	Дк	Од	кг	УЕ
102760	HEX	2	195	195	0,040	1
102762	HEX	3	195	195	0,040	1
102764	HEX	3,5	195	195	0,040	1
102766	HEX	4	195	195	0,040	1
102768	HEX	4,5	195	195	0,040	1
102770	HEX	5	195	195	0,040	1
102772	HEX	5,5	195	195	0,040	1

INFO

Шарнирно - губцевый инструмент VDE

Компания HAUPA подразделяет ассортимент изолированного шарнирно-губцевого инструмента на 2 группы:

1. Инструмент с насадной изоляцией.
2. Инструмент с двухслойной изоляцией (нижний слой желтый, верхний контрольный - красный). изготавливаются путем погружения, не требуют обязательной проверки.

Соответствуют норме IEC 60900:2004

Клещи с рычажной передачей экономят до 50% усилий.

Двухкомпонентные пассатижи DIN 5244 VDE

Немецкая конфигурация, шлифованные грани, С 45, закаленные в масле, дополнительно индуктивное закаливание режущих кромок, для мягкой и жесткой проволоки до 150 кгс/мм² (N 1500), хромирование, насадная изоляция, **с рычажной передачей**



1000 V IEC 60900:2004



№ арт.	Од	кг	УЕ
211200	180	0,287	1
211202	200	0,364	1

Двухкомпонентные боковые кусачки DIN 5238 B VDE

Шведская конфигурация, класс по мощности Н, С 60, закаленные в масле, дополнительно индуктивное закаливание режущих кромок, для мягкой и жесткой проволоки до 200 кгс/мм² (N 2000), хромирование, насадная изоляция, **с рычажной передачей**



1000 V IEC 60900:2004



№ арт.	Од	кг	УЕ
211204	160	0,237	1
211206	180	0,296	1

Боковые кусачки с функцией удаления изоляции 1000 В

шведская конфигурация, класс по мощности Н, С 60, закаленные в масле, дополнительная индукционная закалка режущих кромок, для мягких и твердых проводов до 200 кгс/мм² (N 2000), хромирование, надевающаяся изолирующая оболочка. в качестве технического новшества эти боковые кусачки, наряду с традиционными преимуществами, имеют дополнительное приспособление для удаления изоляции. (№ арт. 211207, **с рычажной передачей**)

1000 V IEC 60900:2004



№ арт.	Од	кг	УЕ
211203	160	0,296	1
211207	180	0,296	1

Двухкомпонентные клещи для удаления изоляции DIN 5232 VDE

С 45, закаленные в масле, с пружиной и регулировочным винтом, для проволоки диаметром 0,2-6 мм, хромирование, насадная изоляция



1000 V IEC 60900:2004



№ арт.	Од	кг	УЕ
211214	160	0,202	1

Двухкомпонентные механические боковые кусачки DIN 5238 A VDE

С 60, индуктивное закаливание режущих кромок, для струнной проволоки, хромирование, насадная изоляция



1000 V IEC 60900:2004



№ арт.	Од	кг	УЕ
211217	170	0,268	1

Двухкомпонентные механические боковые кусачки DIN 5238 A VDE

С 60, индуктивное закаливание режущих кромок, для струнной проволоки, хромирование, насадная изоляция, **с рычажной передачей**



№ арт.	Од	кг	УЕ
211219	200	0,322	1

Двухкомпонентные клещи с удлиненными губками DIN 5236 A VDE

С 45, закаленные в масле, дополнительно индуктивное закаливание режущих кромок, для жесткой проволоки до 150 кгс/мм² (N 1500), хромирование, насадная изоляция, **с рычажной передачей**



1000 V IEC 60900:2004



№ арт.	Од	кг	УЕ
211208	200	0,255	1

Двухкомпонентные клещи с удлиненными губками DIN 5236 A VDE

С 45, закаленные в масле, дополнительно индуктивное закаливание режущих кромок, для жесткой проволоки до 150 кгс/мм² (N 1500), хромирование, насадная изоляция, **с рычажной передачей**



1000 V IEC 60900:2004



№ арт.	Од	кг	УЕ
211210	200	0,260	1

haupa®

... решения которые убеждают

HAUPA GmbH & Co. KG, Königstr. 165-169, 42853 Remscheid, телефон: +49 (0)2191 8418-0, факс: +49 (0)2191 8418-840, sales@haupa.com

Двухкомпонентные плоскогубцы DIN 5258 VDE

С 45, закаленные в масле, короткие губки, хромирование, насадная изоляция



1000 V IEC 60900:2004



№ арт.	Од	кг	УЕ
211212	160	0,168	1

Двухкомпонентные круглогубцы DIN 5257 VDE

С 45, закаленные в масле, короткие губки, хромирование, насадная изоляция



1000 V IEC 60900:2004



№ арт.	Од	кг	УЕ
211216	160	0,161	1

Двухкомпонентные клещи разводные VDE DIN ISO 8976

Самозажимной газовый ключ с регулировкой головки, без соскальзывания, хромирование, насадная изоляция



1000 V IEC 60900:2004



№ арт.	Од	кг	УЕ
211221	240	0,392	1

Двухкомпонентные ножницы для резания кабеля VDE

- для резки медных и алюминиевых тонко- и многожильных кабелей
- хромованадиевая сталь, чехлы ручек вставлены
- приспособление для снятия изоляции в верхней части головки
- кабельный нож получается при повороте ручек на 180 градусов
- не подходит для проводов с однопроволочной жилой

№ арт. 211225 (№ арт. 211223)

- коммуникационные, телефонные и управляющие кабели макс. Ø 8 мм (Ø 12 мм)
- медные одножильные макс. 16 мм² (16 мм²)
- медные тонкожильные макс. 16 мм² (35 мм²)
- медные многожильные макс. 16 мм² (25 мм²)
- алюминиевые одножильные макс. 16 мм² (25 мм²)
- алюминиевые многожильные макс. Ø 8 мм = 16 мм² (25 мм²)



1000 V IEC 60900:2004



№ арт.	Од	Ø	кг	УЕ
211225	160	8	0,215	1
211223	200	12	0,352	1

Двухкомпонентные ножницы для резания кабеля VDE с пружинным шарниром

- для резки медных и алюминиевых тонко- и многожильных кабелей
- не подходит для стальной проволоки и проволочных тросов
- хромованадиевая сталь
- самооткрывающийся пружинный шарнир
- чрезвычайно высокая режущая способность при небольших затратах усилий
- не подходит для проводов с однопроволочной жилой



1000 V IEC 60900:2004



№ арт.	Од	Ø	кг	УЕ
211226	170	10	0,268	1
211228	230	15	0,457	1

Двухкомпонентные клещи, набор VDE

2К VDE-изоляция «comfort-grip», высокое качество хромирование, 4 комп.

Содержание:

- Пассатижи 180 мм
- Боковые кусачки 160 мм
- Клещи с удлиненными губками 200 мм
- Клещи для удаления изоляции 160 мм



1000 V IEC 60900:2004

№ арт.	набор	кг	УЕ
220123	4 компонента	1,063	1

Пластиковые плоскогубцы

Для установки и фиксации счетчиков, без металлических компонентов

1000 V IEC 60900:2004



№ арт.	Од	кг	УЕ
120051	190	0,109	1

Пластиковые плоскогубцы

Для установки и фиксации счетчиков, без металлических компонентов

1000 V IEC 60900:2004



№ арт.	Од	кг	УЕ
120052	160	0,084	1

Пассатижи DIN 5244 VDE

Немецкая конфигурация, шлифованные грани, С 45, закаленные в масле, дополнительно индуктивное закаливание режущих кромок, для мягкой и жесткой проволоки до 150 кгс/мм² (N 1500), хромирование, двухцветная изоляция погружением (внутри желтая, снаружи красная)



1000 V IEC 60900:2004



№ арт.	Од	кг	УЕ
210056	180	0,300	1
210058	200	0,418	1

Боковые кусачки DIN 5238 B VDE

Шведская конфигурация, класс по мощности Н, С 60, закаленные в масле, дополнительно индуктивное закаливание режущих кромок, для мягкой и жесткой проволоки до 200 кгс/мм² (N 2000), хромирование, двухцветная изоляция погружением (внутри желтая, снаружи красная)



1000 V IEC 60900:2004



№ арт.	Од	кг	УЕ
210100	160	0,253	1
210102	180	0,303	1

Боковые кусачки DIN 5238 B VDE

Шведская конфигурация, класс по мощности Н, надета ткань, для кабелей и воздушной электропроводки, С 60, закалены в масле, дополнительно индуктивное закаливание режущих кромок, для мягкой и жесткой проволоки до 200 кгс/мм² (N 2000), хромирование, двухцветная изоляция погружением (внутри желтая, снаружи красная)



1000 V IEC 60900:2004



№ арт.	Од	кг	УЕ
210110	240	0,489	1
210117	180	0,274	1
210119	200	0,368	1

Торцевые кусачки 1000 В

Класс по мощности Н для жесткой проволоки, индуктивное закаливание режущих кромок, хромирование, двухцветная изоляция погружением (внутри желтая, снаружи красная)

1000 V IEC 60900:2004



№ арт.	Од	кг	УЕ
210303	160	0,328	1

Клещи с удлиненными губками DIN 5236 A VDE

С 45, закаленные в масле, дополнительно индуктивное закаливание режущих кромок, для жесткой проволоки до 150 кгс/мм² (N 1500), хромирование, двухцветная изоляция погружением (внутри желтая, снаружи красная)



1000 V IEC 60900:2004



№ арт.	Од	кг	УЕ
210388	200	0,270	1

Клещи с удлиненными губками DIN 5236 A VDE

С 45, закаленные в масле, дополнительно индуктивное закаливание режущих кромок, для жесткой проволоки до 150 кгс/мм² (N 1500), хромирование, двухцветная изоляция погружением (внутри желтая, снаружи красная)



1000 V IEC 60900:2004



№ арт.	Од	кг	УЕ
210390	200	0,256	1

Круглогубцы DIN 5257 VDE

С 45, закаленные в масле, короткие губки, хромирование, двухцветная изоляция погружением (внутри желтая, снаружи красная)



1000 V IEC 60900:2004



№ арт.	Од	кг	УЕ
210296	160	0,180	1

Плоскогубцы DIN 5258 VDE

С 45, закаленные в масле, короткие губки, хромирование, двухцветная изоляция погружением (внутри желтая, снаружи красная)



1000 V IEC 60900:2004



№ арт.	Од	кг	УЕ
210270	160	0,187	1



Клещи для удаления изоляции DIN 5232 VDE

С 45, закаленные в масле, с пружиной и регулировочным винтом, для проволоки диаметром 0,2-6 мм, хромирование, двухцветная изоляция погружением (внутри желтая, снаружи красная)



1000 V IEC 60900:2004



№ арт.	Од	кг	УЕ
210648	160	0,232	1

Клещи разводные DIN 5231 D 1000 В

Из хромованадиевой стали, 31 Cr V3, головка в виде горелки, индуктивно закаленные зубья, защита от защемления пальцев, закалены в масле, блестящее никелирование, двухцветная изоляция погружением (внутри желтая, снаружи красная)

1000 V IEC 60900:2004



№ арт.	Од	кг	УЕ
210588	260	0,590	1

Клещи разводные 1000 В

Из хромованадиевой стали, утяжеленная конструкция, ролик, С 35, двухцветная изоляция погружением (внутри желтая, снаружи красная)

1000 V IEC 60900:2004



№ арт.	Од	кг	УЕ
210583	300	0,423	1

Резак 1000 В для кабеля с пружинным шарниром

- для резки медных и алюминиевых тонко- и многожильных кабелей
- не подходит для стальной проволоки и проволочных тросов
- хромованадиевая сталь
- самооткрывающийся пружинный шарнир
- чрезвычайно высокая режущая способность при небольших затратах усилий
- не подходит для проводов с однопроволочной жилой

1000 V IEC 60900:2004



№ арт.	Од	Ø	мм ²	кг	УЕ
200086/VDE	205	10	25	0,274	1
200088/VDE	230	15	70	0,479	1

Набор клещей VDE

С 45, закаленные в масле, двухцветная изоляция погружением (внутри желтая, снаружи красная), хромирование, 4 компонента

Содержание:

- Пассатижи 180 мм
- Боковые кусачки 160 мм
- Клещи с удлиненными губками, прямые 200 мм
- Клещи для удаления изоляции 160 мм



1000 V IEC 60900:2004



№ арт.	набор	кг	УЕ
220126	4 компонента	1,000	1

Чемодан с набором изолированного инструмента VDE "Real" 1000 В

Пластмассовый чемодан с пенопластовой вкладкой, 20 безопасных инструментов. Размеры: 450 x 340 x 100 мм.

Комплектация:

- Пассатижи 200 мм
- Боковые кусачки 180 мм
- Телефонные клещи, прямые 200 мм
- Клещи для удаления изоляции 160 мм
- Плоскогубцы 160 мм
- Круглогубцы 160 мм
- Отвертка 2,5 x 75, 4 x 100, 6,5 x 150, 8 x 175
- Крестообразная отвертка PH, размер 0, 1, 2
- Торцовый ключ 5, 8, 10, 13 мм
- Нож для резки кабеля
- Нож для удаления оболочки
- 1 прибор для проверки наличия напряжения



1000 V IEC 60900:2004



№ арт.	набор	кг	УЕ
220148	20-компонентов	4,300	1

Пассатижи DIN ISO 5244 1000 В

Рабочая головка с покрытием, двухцветная изоляция погружением (внутри желтая, снаружи красная)

1000 V IEC 60900:2004



№ арт.	Од	кг	УЕ
210263	180	0,306	1
210264	200	0,372	1

Плоскогубцы DIN ISO 5745 1000 В

Рабочая головка с покрытием, двухцветная изоляция погружением (внутри желтая, снаружи красная)

1000 V IEC 60900:2004



№ арт.	Од	кг	УЕ
210299	160	0,216	1

Боковые кусачки DIN ISO 5749 1000 В

Рабочая головка с покрытием, двухцветная изоляция погружением (внутри желтая, снаружи красная)

1000 V IEC 60900:2004



№ арт.	Од	кг	УЕ
210301	160	0,270	1
210302	180	0,309	1

Удлиненные плоскогубцы DIN ISO 5745 1000 В

Рабочая головка с покрытием, двухцветная изоляция погружением (внутри желтая, снаружи красная)

1000 V IEC 60900:2004



№ арт.	Од	кг	УЕ
210300	160	0,191	1

Клещи с удлиненными губками DIN ISO 5754 1000 В

Прямые, рабочая головка с покрытием, двухцветная изоляция погружением (внутри желтая, снаружи красная).

1000 V IEC 60900:2004



№ арт.	Од	кг	УЕ
210266	160	0,182	1
210267	200	0,236	1

Клещи с удлиненными губками DIN ISO 5754 1000 В

Согнутые, рабочая головка с покрытием, двухцветная изоляция погружением (внутри желтая, снаружи красная)

1000 V IEC 60900:2004



№ арт.	Од	кг	УЕ
210297	200	0,228	1

Плоские зажимные клещи 1000 В

Рабочая головка с покрытием, из специальной инструментальной стали, длинные, плоские, гладкие губки с закругленными кромками, двухцветная изоляция погружением (внутри желтая, снаружи красная)

1000 V IEC 60900:2004



№ арт.	Од	кг	УЕ
210298	200	0,215	1

Клещи для удаления изоляции DIN 5232 1000 В

Рабочая головка с покрытием, двухцветная изоляция погружением (внутри желтая, снаружи красная)

1000 V IEC 60900:2004



№ арт.	Од	кг	УЕ
210265	160	0,180	1



haupa®

... решения которые убеждают

HAUPA GmbH & Co. KG, Königstr. 165-169, 42853 Remscheid, телефон: +49 (0)2191 8418-0, факс: +49 (0)2191 8418-840, sales@haupa.com

Ножницы для резания кабеля 1000 В

Массивная конструкция, ванадий улучшенный, точный болтовой шарнир, раствор зева 15 мм, двухцветная изоляция погружением (внутри желтая, снаружи красная)



1000 V IEC 60900:2004

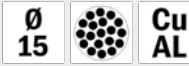

№ арт.	Од	Ø	мм ²	кг	УЕ
200127	160	15	50	0,289	1

Ножницы VDE для резания кабеля 1000 В

Удлиненная конструкция, незначительная затрата сил, использование одной или двумя руками, ровное разрезание благодаря точной шлифовке, выкованы из специальной инструментальной стали, для медных и алюминиевых кабелей, двухцветная изоляция погружением (внутри желтая, снаружи красная)



1000 V IEC 60900:2004

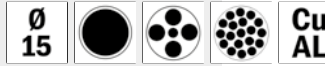

№ арт.	Од	Ø	мм ²	кг	УЕ
200129	240	15	50	0,484	1

Резак для кабеля с кусачками 1000 В

Вырезанные лазером компоненты из специальной углеродистой стали, закаленные в масле для обеспечения высокой точности, лезвия отшлифованы на станке с ЧПУ, индуктивное закаливание, максимальная режущая способность, болтовые соединения, регулировка, длительный срок службы, двухцветная изоляция погружением (внутри желтая, снаружи красная). **Применение:** тонкопроводные пластиковые кабели внешним диаметром до 16,9 мм (сечение 70 мм²)



1000 V IEC 60900:2004

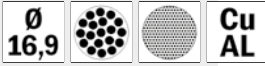

№ арт.	Од	Ø	мм ²	кг	УЕ
201002/VDE	180	16,9	70	0,247	1

Универсальные ножницы с мягкими ушками

Новые ножницы с относительно короткими лезвиями и специальными ручками, сконструированными в соответствии с требованиями электромонтера.

- Высокая режущая способность при незначительной затрате усилий
- Не скользкие благодаря рифленым мягким ушкам
- Эргономичные (2 компонента)
- С устройством для снятия изоляции
- Микроскопические зубья
- Нержавеющие



1000 V IEC 60900:2004

№ арт.	Од	мм ²	кг	УЕ
200189	160	25	0,083	1

Ножницы для резания кабеля 1000 В

Из инструментальной стали, максимальная режущая способность за счет специальной геометрии лезвий, VDE-изоляция ножек, двухцветная изоляция погружением (внутри желтая, снаружи красная)



1000 V IEC 60900:2004



№ арт.	Од	Ø	мм ²	кг	УЕ
200120	215	20	70	0,403	1

Универсальные ножницы с мягкими ушками

Новые ножницы с относительно короткими лезвиями и специальными ручками, сконструированными в соответствии с требованиями электромонтера.

- Высокая режущая способность при незначительной затрате усилий
- Не скользкие благодаря рифленым мягким ушкам
- Эргономичные (2 компонента)
- С устройством для снятия изоляции
- Микроскопические зубья
- Нержавеющие



1000 V IEC 60900:2004

№ арт.	Од	мм ²	кг	УЕ
200191	160	50	0,082	1

Обоюдоострые ножницы для резания кабеля 1000 В

Незначительная затрата сил за счет оптимального передаточного отношения, лезвия с точной шлифовкой для легкого и ровного разрезания одной рукой, раствор зева 20 мм, выкованы из специальной инструментальной стали, для медных и алюминиевых кабелей, двухцветная изоляция погружением (внутри желтая, снаружи красная)



1000 V IEC 60900:2004



№ арт.	Од	Ø	мм ²	кг	УЕ
200128	200	20	50	0,382	1

Резак VDE коловоротного типа для кабеля, с крышкой 1000 В

Ножницы для резания кабеля одной рукой, с коловоротом, оптимальная рычажная передача, закрытая рабочая головка, раствор зева 25 мм, для медных и алюминиевых кабелей, двухцветная изоляция погружением (внутри желтая, снаружи красная)



1000 V IEC 60900:2004

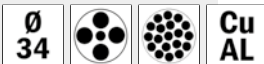

№ арт.	Од	Ø	мм ²	кг	УЕ
200109	290	34	240	1,308	1

Резак для кабеля 1000 В

- для резки медных и алюминиевых тонко- и многожильных кабелей
- не подходит для стальной проволоки и проволочных тросов
- незначительная затрата усилий за счёт оптимизации геометрии режущей кромки и передаточных отношений
- ванадиевая электросталь, кованая, с закалкой в масле
- алюминиевые ручки
- закалённые режущие кромки с прецизионной заточкой
- регулируемый резьбовой шарнир



1000 V IEC 60900:2004

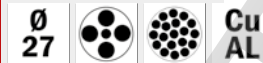

№ арт.	Од	Ø	мм ²	кг	УЕ
200123	500	27	150	1,389	1

Кабельный резак с трещоткой 1000 В

Специальная высокопрочная сталь, использование одной рукой, пошаговое резание без задиоров, для медных и алюминиевых кабелей



1000 V IEC 60900:2004

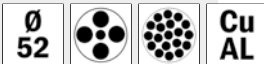

№ арт.	Ø	мм ²	кг	УЕ
200198	52	400	0,942	1

Резак для кабеля 1000 В

- для резки медных и алюминиевых тонко- и многожильных кабелей
- не подходит для стальной проволоки и проволочных тросов
- закалённые режущие кромки с прецизионной заточкой
- двуплечий рычаг обеспечивает лёгкость резки
- регулируемый резьбовой шарнир
- режущая головка из хромованадиевой стали, кованой и закалённой в масле



1000 V IEC 60900:2004



№ арт.	Од	Ø	мм ²	кг	УЕ
200110	600	26	150	2,327	1
200141	700	33	185	3,292	1

Кабельный резак с трещоткой 1000 В

Резак для резания двумя руками с двухопорным эксцентриковым передаточным механизмом, прочное зубчатое зацепление поворотного ножа и зубчатого лезвия, режет многожильные и тонкие медные и алюминиевые кабели диаметром до 62 мм или 80 мм, также режет кабели с тонкой обмоткой из листовой стали или армированием из листовой стали на внешнем участке кабеля, не для закаленной стали.



1000 V IEC 60900:2004



№ арт.	Ø	мм ²	кг	УЕ
200193	62	840	2,200	1
200195	80	1000	3,150	1

	одножильный		тросы
	многожильный		кабели, армированные сталью
	секторообразный		ACSR
	тонкожильный		болты
	обмен данными		массивная сталь

haupa®

... решения которые убеждают

HAUPA GmbH & Co. KG, Königstr. 165-169, 42853 Remscheid, телефон: +49 (0)2191 8418-0, факс: +49 (0)2191 8418-840, sales@haupa.com



Резак для кабеля и проволочного троса 1000 В

Рычажная передача, нож из улучшенной стали, сменный, разрезание стальных и алюминиевых тросов диаметром до 16 мм², медных и алюминиевых кабелей, раствор зева около 9 мм

1000 V IEC 60900:2004

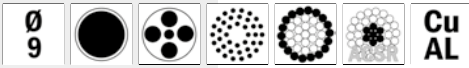

№ арт.	Од	Ø	мм ²	кг	УЕ
200081	700	9	16	2,880	1
200081/МК	Ножевая головка			0,350	1

Резак для кабеля и проволочного троса 1000 В

Без передачи, нож из улучшенной стали, кованный, сменный, разрезание стальных и алюминиевых тросов диаметром до 120 мм² без смятия, медных и алюминиевых кабелей, раствор зева около 20 мм, полностью изолирован

1000 V IEC 60900:2004



№ арт.	Од	Ø	мм ²	кг	УЕ
200130	600	20	120	2,348	1
200132	Ножевая головка			0,340	1

	одножильный		тросы
	многожильный		кабели, армированные сталью
	секторообразный		ACSR
	тонкожильный		болты
	обмен данными		массивная сталь

Ножовка по металлу 1000 В

Полностью изолированная, двухцветная изоляция погружением (внутри желтая, снаружи красная)

1000 V IEC 60900:2004



№ арт.	Од	Рк	кг	УЕ
110558	200	150	0,248	1

Ножовка по металлу 1000 В

Полностью изолированная, двухцветная изоляция погружением (внутри желтая, снаружи красная)

1000 V IEC 60900:2004



№ арт.	Од	Рк	Толщина	кг	УЕ
110559	350	300	18 x 8	0,732	1

Инструмент для снятия оболочки и изоляции 1000 В

Клещи для удаления кабельной оболочки 1000 В

Полностью изолированные, для срезания и удаления кабельной оболочки из ПВХ, полиэтилена и сетчатого полиэтилена, ограничитель глубины резания – защита расположенного внутри проводника, простые в использовании и компактные, двухцветная изоляция погружением (внутри желтая, снаружи красная)

1000 V IEC 60900:2004



№ арт.	Од	Ø	кг	УЕ
200149	200	26 - 52	0,739	1

Инструмент для снятия кабельной оболочки 1000 В

для удаления всех изоляционных слоев с кабелей диаметром от 25 мм

- сменные двойные ножи
- настраиваемая глубина реза
- подходит для продольных и косых разрезов

1000 V IEC 60900:2004



№ арт.	Ø	кг	УЕ
110561	>25	0,250	1
110569	Зapasной нож	0,040	1

Нож для резки кабеля 1000 В

с прямым, прочным лезвием, ручка из вязкоупругого, ударопрочного пластика, с защитой лезвия



1000 V IEC 60900:2004



№ арт.	Дк	кг	УЕ
200000	50	0,110	1

Нож для резки кабеля 1000 В

с крючкообразной режущей кромкой, ручка из вязкоупругого, ударопрочного пластика, с защитой лезвия, углубление под большой палец спереди и упор для пальцев на конце ручки. **Применение:** кабели круглого сечения



1000 V IEC 60900:2004



№ арт.	Дк	кг	УЕ
200002	35	0,093	1

Ступенчатый нож 1000 В

с крючкообразной изолированной режущей кромкой, ручка из вязкоупругого, ударопрочного пластика, с защитой лезвия. **Применение:** большие кабели круглого сечения



1000 V IEC 60900:2004



№ арт.	Дк	кг	УЕ
200003	35	0,074	1

Фазный нож 1000 В

с изогнутой режущей кромкой, ручка из вязкоупругого, ударопрочного пластика, с защитой лезвия. **Применение:** кабели с секторными жилами



1000 V IEC 60900:2004

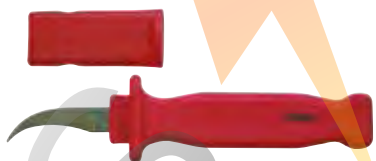

№ арт.	Дк	кг	УЕ
200004	35	0,087	1

Нож для резки кабеля 1000 В

с прямым, частично изолированным, прочным лезвием, ручка из вязкоупругого, ударопрочного пластика, с защитой лезвия. **Применение:** для предотвращения коротких замыканий



1000 V IEC 60900:2004



№ арт.	Дк	кг	УЕ
200005	40	0,106	1

Нож для резки кабеля 1000 В

с крючкообразным лезвием для разрезания и снятия оболочки с кабелей для влажных помещений, ручка из вязкоупругого, ударопрочного пластика, с защитой лезвия.

Применение: кабели для влажных помещений, не происходит повреждения изоляции проводов благодаря использованию ползуна



1000 V IEC 60900:2004



№ арт.	Дк	кг	УЕ
200007	50	0,120	1

Гуттаперчевый нож 1000 В

с прямым, прочным лезвием, ручка из вязкоупругого, ударопрочного пластика, с защитой лезвия. **Применение:** прорезиненная изоляция



1000 V IEC 60900:2004



№ арт.	Дк	кг	УЕ
200009	50	0,094	1

Нож для резки кабеля 1000 В

с прямым, частично изолированным, прочным лезвием, ручка из вязкоупругого, ударопрочного пластика, сменные лезвия, фиксированная защита лезвия. **Применение:** для предотвращения коротких замыканий



1000 V IEC 60900:2004



№ арт.	Дк	кг	УЕ
201010	50	0,067	1
201012	Подвижные ножи, 4-щт		0,087 1

Фазный нож для снятия изоляции 1000 В

лезвие с узкой, прямой режущей кромкой для выполнения точных работ, ручка из вязкоупругого, ударопрочного пластика, с защитой лезвия. **Применение:** фазы



1000 V IEC 60900:2004



№ арт.	Дк	кг	УЕ
200013	50	0,094	1

T-образный торцовый ключ 1000 В

Из ванадий-молибденового сплава, для шестигранных гаек DIN 7440, полностью изолирован согласно VDE 0680/2/3.78, 0682/201, двухцветная изоляция погружением (внутри желтая, снаружи красная)

1000 В IEC 60900:2004



№ арт.	Шз	Дк	Ручка	кг	УЕ
110000	10	200	160	0,300	1
110002	11	200	160	0,315	1
110004	12	200	160	0,320	1
110006	13	200	160	0,320	1
110008	14	200	160	0,426	1
110010	17	200	160	0,401	1
110012	19	200	160	0,430	1
110022	11	300	160	0,429	1
110024	12	300	160	0,375	1
110026	13	300	160	0,380	1
110028	14	300	160	0,385	1
110030	17	300	160	0,534	1
110032	19	300	160	0,556	1
110034	22	300	160	0,662	1
110036	24	300	160	0,990	1

Крестообразный ключ 1000 В

Из ванадий-молибденового сплава, шестигранные вставки не касаются друг друга, полностью изолирован согласно VDE 0680/2/3.78, двухцветная изоляция погружением (внутри желтая, снаружи красная)

1000 В IEC 60900:2004



№ арт.	Шз	Дк	кг	УЕ
110070	10-11-14-17	200	0,451	1
110074	11-12-13-17	200	0,225	1
110076	10-13-14-17	200	0,455	1
110078	11-13-14-17	200	0,449	1
110080	13-17-19-22	200	0,502	1

Хобот 1000 В

Из ванадий-молибденового сплава (31 CrV 3), двухцветная изоляция погружением (внутри желтая, снаружи красная)

1000 В IEC 60900:2004



№ арт.	Шз	Од	кг	УЕ
110081	10	200	0,118	1
110083	12	200	0,120	1
110084	13	200	0,140	1
110085	14	250	0,150	1
110087	16	260	0,249	1
110089	17	270	0,255	1
110091	18	265	0,250	1
110093	19	270	0,275	1
110095	20	275	0,300	1
110097	22	275	0,300	1
110099	24	270	0,350	1

Угловая отвертка 1000 В

Из ванадий-молибденового сплава, для шестигранных болтов, специально для зажимных колец на кабельных ответвлениях, полностью изолирована, двухцветная изоляция погружением (внутри желтая, снаружи красная)

1000 В IEC 60900:2004



№ арт.	Шз	кг	УЕ
110042	3	0,016	1
110044	4	0,029	1
110046	5	0,045	1
110048	6	0,051	1
110050	8	0,103	1
110052	10	0,220	1
110054	12	0,352	1

Отвертка с поперечной ручкой 1000 В

Из ванадий-молибденового сплава, для болтов с внутренним шестигранником, полностью изолирована согласно VDE 0682/201, двухцветная изоляция погружением (внутри желтая, снаружи красная)



1000 В IEC 60900:2004

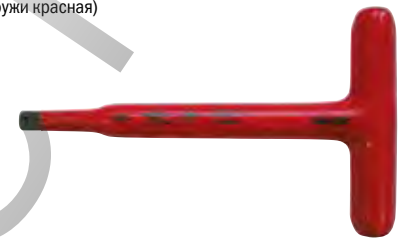

№ арт.	Шз	кг	УЕ
110060	5	0,222	1
110062	6	0,227	1
110064	8	0,224	1

Гаечный ключ с одним зевом 1000 В

Из ванадий-молибденового сплава, полностью изолирован, поворот зева 15°, двухцветная изоляция погружением (внутри желтая, снаружи красная)



1000 В IEC 60900:2004



№ арт.	Шз	Од	Толщина	кг	УЕ
110260	6	75	3	0,021	1
110262	7	80	3,5	0,020	1
110264	8	85	3,5	0,032	1
110266	9	100	4	0,035	1
110268	10	120	5	0,035	1
110270	11	130	5,5	0,044	1
110272	12	140	5,5	0,064	1
110274	13	155	6	0,061	1
110276	14	170	6	0,084	1
110278	17	185	6,5	0,121	1
110280	19	210	7,5	0,140	1
110282	22	230	8,5	0,215	1
110284	24	250	9,5	0,242	1
110286	27	290	11,5	0,338	1
110288	30	345	13	0,390	1
110290	32	350	15	0,503	1

Набор гаечных ключей с одним зевом VDE 1000 В

В сворачивающейся сумке из черного кожзаменителя. **Комплектация:** 8 гаечных ключей с одним зевом, из ванадий-молибденового сплава, полностью изолированы, поворот зева 15°, двухцветная изоляция погружением (внутри желтая, снаружи красная), в сворачивающейся сумке, артикул 220002.

Комплектация:

- Раствор ключа 10, 11, 12, 13, 14, 17, 19, 22



1000 В IEC 60900:2004



№ арт.	набор	пустой	кг	УЕ
220017	8 компонентов	220002	1,181	1

Кольцевой гаечный ключ 1000 В

Из ванадий-молибденового сплава, полностью изолирован, поворот зева 75°, двухцветная изоляция погружением (внутри желтая, снаружи красная)



1000 В IEC 60900:2004



№ арт.	Шз	Од	кг	УЕ
110300	6	140	0,061	1
110302	7	140	0,066	1
110304	8	150	0,084	1
110306	9	155	0,066	1
110308	10	160	0,092	1
110310	11	170	0,089	1
110312	12	180	0,130	1
110314	13	195	0,132	1
110316	14	205	0,147	1
110318	17	240	0,233	1
110320	19	260	0,236	1
110322	22	280	0,345	1
110324	24	280	0,357	1



Кольцевой гаечный ключ 1000 В

полностью изолирован, двухцветная изоляция погружением (внутри желтая, снаружи красная)

1000 В IEC 60900:2004



72 зуба



№ арт.	Шз	кг	УЕ
110870	8	0,032	1
110872	9	0,040	1
110874	10	0,050	1
110876	11	0,059	1
110878	12	0,065	1
110880	13	0,076	1
110882	14	0,086	1
110884	15	0,105	1
110886	16	0,130	1
110888	17	0,161	1
110890	18	0,179	1
110892	19	0,215	1

Разводной гаечный ключ DIN 3117 A 1000 В

Стальной, кованный, двухцветная изоляция погружением (внутри желтая, снаружи красная)

1000 В IEC 60900:2004



№ арт.	Шз max.	Од	кг	УЕ
110555	26	200	0,325	1
110556	31	250	0,512	1
110557	36	300	0,809	1

Трещоточный ключ 1000 В
1/4"

полностью изолированный, из ударпрочного пластика



1000 V IEC 60900:2004



№ арт.	Прив.	Од	кг	УЕ
220577	1/4"	150	0,145	1

Т-образный торцовый ключ 1000 В
1/4"

из хромованадиевой специальной инструментальной стали, термически улучшенной, с предохранительным приспособлением от случайного освобождения торцовых инструментов, полностью изолированный, из ударпрочного пластика



1000 V IEC 60900:2004



№ арт.	Прив.	Од	кг	УЕ
220578	1/4"	125	0,085	1

Удлинитель 1000 В
1/4"

с предохранительными приспособлениями от случайного освобождения торцовых инструментов, полностью изолированный, из ударпрочного пластика



1000 V IEC 60900:2004



№ арт.	Прив.	Од	кг	УЕ
220579	1/4"	100	0,050	1
220580	1/4"	150	0,070	1

Шестигранная насадка 1000 В
1/4"

квадратный привод 3/8 дюйма, полностью изолированная, из ударпрочного пластика



1000 V IEC 60900:2004



№ арт.	Шз	Прив.	Од	кг	УЕ
220581	5	1/4"	40	0,011	1
220582	6	1/4"	40	0,011	1
220583	7	1/4"	40	0,012	1
220584	8	1/4"	40	0,013	1
220585	9	1/4"	40	0,014	1
220586	10	1/4"	40	0,014	1
220587	11	1/4"	40	0,017	1
220588	12	1/4"	40	0,018	1
220589	13	1/4"	40	0,021	1
220590	14	1/4"	40	0,023	1

Насадки для болтов с внутренним шестигранником 1000 В
1/4"

квадратный привод 1/4 дюйма, из хромованадиевой стали, кованные, закалённые в масле, полностью изолированные, из ударпрочного пластика



1000 V IEC 60900:2004



№ арт.	Шз	Прив.	Од	кг	УЕ
220591	3	1/4"	55	0,016	1
220592	4	1/4"	55	0,012	1
220593	5	1/4"	55	0,012	1
220594	6	1/4"	55	0,024	1

Набор изолированных насадок в с трещоточным ключом 1000 В
1/4"

Пластиковый чемоданчик со вставкой из пенопласта, со вставными инструментами на 1/4 дюйма. Используемый пластик ударпрочен при температуре до -40 °С, что гарантирует надёжную работу, в том числе и при низких температурах. Размеры: 286 x 255 x 54 мм.

Комплектация:

- Реверсивный ключ-трещотка 150 мм, 1/4 дюйма
- Т-образный торцовый ключ 125 мм, 1/4 дюйма
- Удлинитель 100 и 150 мм, 1/4 дюйма
- Торцовые головки 1/4 дюйма, 5, 6, 7, 8, 9, 10, 11, 12, 13, 14 мм
- Насадки для винтов с внутренним шестигранником 1/4 дюйма, 3, 4, 5, 6 мм



1000 V IEC 60900:2004



№ арт.	набор	Прив.	кг	УЕ
220576	18 компонентов	1/4"	1,250	1



haupa®

... решения которые убеждают

HAUPA GmbH & Co. KG, Königstr. 165-169, 42853 Remscheid, телефон: +49 (0)2191 8418-0, факс: +49 (0)2191 8418-840, sales@haupa.com

Трещоточный ключ 1000 В
1/4"

полностью изолирован, двухцветная изоляция погружением (внутри желтая, снаружи красная)



№ арт.	Прив.	Од	кг	УЕ
110810	1/4"	135	0,122	1

Динамометрический ключ 1000 В
1/4"

полностью изолирован, двухцветная изоляция погружением (внутри желтая, снаружи красная)



№ арт.	Прив.	ЕВ	Од	кг	УЕ
110812	1/4"	2-12	200	0,250	1
110813	1/4"	5-25	200	0,420	1

Т-образный торцовый ключ 1000 В
1/4"

Из ванадий-молибденового сплава, для болтов с внутренним шестигранником, полностью изолирована согласно VDE 0682/201, двухцветная изоляция погружением (внутри желтая, снаружи красная)



№ арт.	Прив.	Од	кг	УЕ
110818	1/4"	115	0,156	1

Удлинитель 1000 В
1/4"

полностью изолирован, двухцветная изоляция погружением (внутри желтая, снаружи красная)



№ арт.	Прив.	Од	кг	УЕ
110814	1/4"	75	0,043	1
110816	1/4"	125	0,054	1

Удлинитель с отверстием для сменных наконечников 1000 В
1/4"

полностью изолирован, двухцветная изоляция погружением (внутри желтая, снаружи красная)



№ арт.	Bit	Прив.	Од	кг	УЕ
110860	1/4"	1/4"	40	0,023	1

Головка к торцовому ключу 1000 В
1/4"

полностью изолирован, двухцветная изоляция погружением (внутри желтая, снаружи красная)



№ арт.	Шз	Прив.	Од	кг	УЕ
110820	5	1/4"	25	0,012	1
110822	6	1/4"	25	0,012	1
110824	7	1/4"	25	0,014	1
110826	8	1/4"	25	0,011	1
110828	9	1/4"	25	0,016	1
110830	10	1/4"	25	0,014	1
110832	11	1/4"	25	0,020	1
110834	12	1/4"	25	0,021	1
110836	13	1/4"	25	0,021	1
110838	14	1/4"	25	0,034	1

Насадки для болтов с внутренним шестигранником 1000 В
1/4"

полностью изолирован, двухцветная изоляция погружением (внутри желтая, снаружи красная)



№ арт.	Шз	Прив.	кг	УЕ
110840	3	1/4"	0,010	1
110842	4	1/4"	0,014	1
110844	5	1/4"	0,014	1
110846	6	1/4"	0,015	1
110848	8	1/4"	0,021	1

Т-образная рукоятка для сменных наконечников 1000 В
1/4"

полностью изолирован, двухцветная изоляция погружением (внутри желтая, снаружи красная)



№ арт.	Bit	Прив.	Од	кг	УЕ
110864	1/4"	1/4"	120	0,160	1
110866	1/4"	1/4"	160	0,248	1
110868	1/4"	1/4"	250	0,310	1

Динамометрический ключ со сменными насадками до 1000 В 1/4"

Пластиковый чемодан с пенопластовой вставкой, со вставными инструментами 1/4".
Размер: 450 x 340 x 100 мм.

Комплектация:

- 1 динамометрический ключ 1/4" 5 - 25 Нм
- 3 удлинителя 1/4" 75 - 100 - 150 мм
- 2 держателя для насадок 1/4" DIN 3126/ФОРМА С 6,3
- 5 вставок 1/4" 6, 8, 10, 13, 14
- 10 насадок с внутренним шестигранником 5, 6, 8
- Паз 4, 5,5, 6,5
- PZ/FL 1, 2
- PH 1, 2

1000 V IEC 60900:2004



№ арт.	набор	Прив.	кг	УЕ
110869	21 компонентов	1/4"	1,000	1

Трещоточный ключ со сменными насадками до 1000 В 1/4"

Пластиковый чемодан с пенопластовой вставкой, со вставными инструментами 1/4".
Размер: 450 x 340 x 100 мм.

Комплектация:

- 1 трещотка 1/4"
- 1 держатель для насадок 1/4"
- 1 Т-образная насадка 1/4"
- 4 удлинителя 1/4"
- 10 вставок 1/4", 5, 6, 7, 8, 9, 10, 11, 12, 13, 14
- 5 вставок с внутренним шестигранником 1/4" 3, 4, 5, 6, 8

1000 V IEC 60900:2004



№ арт.	набор	Прив.	кг	УЕ
110871	22 компонентов	1/4"	1,600	1

haupa®

... решения которые убеждают

HAUPA GmbH & Co. KG, Königstr. 165-169, 42853 Remscheid, телефон: +49 (0)2191 8418-0, факс: +49 (0)2191 8418-840, sales@haupa.com



Трещоточный ключ 1000 В
3/8"

полностью изолированный, из ударопрочного пластика



1000 V IEC 60900:2004



№ арт.	Прив.	Од	кг	УЕ
220410	3/8"	200	0,300	1

Насадки для болтов с внутренним шестигранником 1000 В
3/8"

квадратный привод 3/8 дюйма, из хромованадиевой стали, кованные, закалённые в масле, полностью изолированные, из ударопрочного пластика



1000 V IEC 60900:2004



№ арт.	Шз	Прив.	Од	кг	УЕ
220434	4	3/8"	60,0	0,036	1
220436	5	3/8"	60,0	0,040	1
220438	6	3/8"	60,0	0,041	1
220440	8	3/8"	60,0	0,042	1

Т-образный торцовый ключ 1000 В
3/8"

из хромованадиевой специальной инструментальной стали, термически улучшенной, с предохранительным приспособлением от случайного освобождения торцовых инструментов, полностью изолированный, из ударопрочного пластика



1000 V IEC 60900:2004



№ арт.	Прив.	Од	кг	УЕ
220412	3/8"	200	0,241	1

Удлинитель 1000 В
3/8"

с предохранительными приспособлениями от случайного освобождения торцовых инструментов, полностью изолированный, из ударопрочного пластика



1000 V IEC 60900:2004



№ арт.	Прив.	Од	кг	УЕ
220414	3/8"	125	0,150	1
220416	3/8"	250	0,250	1

Шестигранная насадка 1000 В
3/8"

квадратный привод 3/8 дюйма, полностью изолированная, из ударопрочного пластика



1000 V IEC 60900:2004



№ арт.	Шз	Прив.	Од	кг	УЕ
220418	8	3/8"	44,5	0,027	1
220420	10	3/8"	44,5	0,027	1
220422	12	3/8"	44,5	0,029	1
220424	13	3/8"	44,5	0,032	1
220426	14	3/8"	44,5	0,035	1
220428	17	3/8"	44,5	0,047	1
220430	19	3/8"	46,0	0,051	1
220432	22	3/8"	46,0	0,063	1

Набор изолированных насадок в с трещоточным ключом 1000 В
3/8"

Пластиковый чемоданчик со вставкой из пенопласта, со вставными инструментами на 3/8 дюйма. Используемый пластик ударопрочен при температуре до -40 °С, что гарантирует надёжную работу, в том числе и при низких температурах. Размеры: 286 x 255 x 54 мм.

Комплектация:

- Реверсивный ключ-трещотка 200 мм, 3/8 дюйма
- Т-образный торцовый ключ 200 мм, 3/8 дюйма
- Удлинитель 150 и 250 мм, 3/8 дюйма
- Торцовые головки 3/8 дюйма, 8, 10, 12, 13, 14, 17, 19, 22 мм
- Насадки для винтов с внутренним шестигранником 3/8 дюйма, 4, 5, 6, 8 мм



1000 V IEC 60900:2004

Video 220402



№ арт.	набор	Прив.	кг	УЕ
220402	16 компонентов	3/8"	2,500	1



haupa®

... решения которые убеждают

HAUPA GmbH & Co. KG, Königstr. 165-169, 42853 Remscheid, телефон: +49 (0)2191 8418-0, факс: +49 (0)2191 8418-840, sales@haupa.com

Трещоточный ключ 1000 В
3/8"

полностью изолирован, двухцветная изоляция погружением (внутри желтая, снаружи красная)



№ арт.	Прив.	Од	кг	УЕ
110331/EN	3/8"	190	0,402	1

Жестко настроенный динамометрический ключ 1000 В
3/8"

Полностью изолирован, настроенный на заводе спусковой момент, крутящий момент 5-27 нм, правый и левый ход с нагрузкой, двухцветная изоляция погружением (внутри желтая, снаружи красная)



№ арт.	Прив.	ЕВ	Од	кг	УЕ
300310/EN	3/8"	5-27	280	0,951	1

Динамометрический ключ 1000 В
3/8"

Со встроенной переключающей трещоткой, полностью изолирован, двухцветная изоляция погружением (внутри желтая, снаружи красная)



№ арт.	Прив.	ЕВ	Од	кг	УЕ
110055/EN	3/8"	5-25	200	0,350	1
110056/EN	3/8"	5-25	280	0,920	1
110065/EN	3/8"	5-50	370	1,194	1

Т-образный динамометрический ключ 1000 В
3/8"

Из улучшенной инструментальной хромованадиевой стали, предохранительное устройство против непреднамеренного расщепления насадного инструмента, полностью изолирован согласно VDE 0680/2/3.78. двухцветная изоляция погружением (внутри желтая, снаружи красная)



№ арт.	Прив.	ЕВ	Од	кг	УЕ
110071	3/8"	12 Нм	150	0,540	1
110073	3/8"	18 Нм	150	0,540	1
110075	3/8"	25 Нм	150	0,540	1

Ограничитель поворота 1000 В
3/8"

С коротким удлинением, возможность установки на всех насадках для торцевых ключей 3/8 дюйма, полностью изолирован, двухцветная изоляция погружением (внутри желтая, снаружи красная)



№ арт.	Прив.	ЕВ	кг	УЕ
110456/EN	3/8"	-12	0,220	1
110457/EN	3/8"	-18	0,220	1
110458/EN	3/8"	-25	0,224	1

Т-образный торцевой ключ 1000 В
3/8"

Из улучшенной инструментальной хромованадиевой стали, предохранительное устройство против непреднамеренного расщепления насадного инструмента, полностью изолирован согласно VDE 0680/2/3.78. двухцветная изоляция погружением (внутри желтая, снаружи красная)



№ арт.	Шз	Дк	Ручка	кг	УЕ
110039/EN	3/8"	200	160	0,369	1

Удлинитель 1000 В
3/8"

Предохранительное устройство против непреднамеренного расщепления насадного инструмента, полностью изолирован, двухцветная изоляция погружением (внутри желтая, снаружи красная)



№ арт.	Прив.	Од	кг	УЕ
110337/EN	3/8"	125	0,292	1
110335/EN	3/8"	250	0,280	1

Удлинитель с отверстием для сменных наконечников 1000 В
3/8"

полностью изолирован, двухцветная изоляция погружением (внутри желтая, снаружи красная)



№ арт.	Bit	Прив.	Од	кг	УЕ
110861	1/4"	3/8"	125	0,137	1

Шестигранная насадка 1000 В
3/8"

Приводной механизм 3/8 дюйма, четырехгранный, полностью изолирована, двухцветная изоляция погружением (внутри желтая, снаружи красная)



№ арт.	Шз	Прив.	Од	кг	УЕ
110363/EN	8	3/8"	40	0,035	1
110364/EN	9	3/8"	40	0,032	1
110365/EN	10	3/8"	40	0,036	1
110366/EN	11	3/8"	40	0,037	1
110367/EN	13	3/8"	40	0,032	1
110368/EN	17	3/8"	40	0,050	1
110369/EN	19	3/8"	40	0,060	1
110371/EN	14	3/8"	40	0,070	1
110700/EN	12	3/8"	40	0,070	1
110702/EN	22	3/8"	40	0,061	1

Шестигранная насадка 1000 В, экстремально длинные

3/8"

Приводной механизм 3/8 дюйма, четырехгранный, полностью изолирована, двухцветная изоляция погружением (внутри желтая, снаружи красная)



1000 В IEC 60900:2004



№ арт.	Шз	Прив.	Од	кг	УЕ
110710	11	3/8"	125	0,180	1
110712	12	3/8"	125	0,200	1
110713	13	3/8"	125	0,210	1
110714	14	3/8"	125	0,220	1
110715	17	3/8"	125	0,240	1
110716	19	3/8"	125	0,260	1
110717	22	3/8"	125	0,280	1

Насадки для болтов с внутренним шестигранником 1000 В

3/8"

Приводной механизм 3/8 дюйма, четырехгранный, из хромованадиевой стали, ковкая, закаленная в масле, полностью изолирована, двухцветная изоляция погружением (внутри желтая, снаружи красная)



1000 В IEC 60900:2004



№ арт.	Шз	Прив.	Од	кг	УЕ
300302/EN	4	3/8"	65	0,068	1
300296/EN	5	3/8"	65	0,065	1
300298/EN	6	3/8"	65	0,068	1
300299/EN	8	3/8"	65	0,070	1
300305/EN	10	3/8"	65	0,082	1

Чемодан с набором торцевых ключей VDE 1000 В

3/8"

Пластмассовый чемодан с пенопластовой вкладкой, вставной инструмент на 3/8 дюйма. Размеры: 450 x 340 x 100 мм.

Комплектация:

- реверсивный ключ трещотка 3/8 дюйма
- удлинитель, 125 мм, 3/8 дюйма
- удлинитель, 250 мм, 3/8 дюйма
- Т-образный торцевой ключ на 3/8 дюйма
- 8 насадок для торцевых ключей на 3/8 дюйма (10, 12, 13, 14, 17, 19, 22, 24 мм)
- 3 насадки для болтов с внутренним шестигранником на 3/8 дюйма (5, 6, 8 мм)
- 1 ограничитель поворота (по выбору от 12 до 25 мм)
- 1 отвертка 3,5 x 100 мм

с системой блокировки



1000 В IEC 60900:2004



№ арт.	набор	Прив.	кг	УЕ
220147	17 компонентов	3/8"	3,400	1

Чемодан с набором торцевых ключей VDE 1000 В

3/8"

Набор ключей в пластмассовом корпусе с вкладышем из пенопласта для удобного размещения отдельных частей набора. Размеры: 400 x 290 x 110 мм

Комплектация:

- Реверсивный ключ трещотка 3/8 дюйма
- Удлинение 125 мм 3/8 "
- Удлинение 250 мм 3/8 "
- Т-торцевой ключ 3/8 "
- 5 видов эксплуатаций торцевого гаечного ключа 3/8 " (8, 10, 13, 17, 19 мм)
- 4 видов эксплуатации для винтов с внутренним шестигранником 3/8 ", 4, 5, 6, 8 мм

без системы блокировки



1000 В IEC 60900:2004



№ арт.	набор	Прив.	кг	УЕ
220212	13 компонентов	3/8"	2,500	1

Чемодан с набором торцевых ключей VDE 1000 В

3/8"

Пластиковый чемодан с пенопластовой вставкой, со вставными инструментами 3/8". Размер: 400 x 290 x 110 мм.

Комплектация:

- 1 динамометрический ключ 3/8" 5 - 50 Нм
- 2 удлинителя 3/8" 125/250 мм
- 5 экстремально глубоких вставок с размерами 10, 13, 14, 17, 19 мм
- 5 вставок для винтов с внутренним шестигранником 3/8" с размерами 4, 5, 6, 8, 10 мм
- Выравнивающий инструмент для секторных проводов 3/8" 95 - 150 мм



1000 В IEC 60900:2004



№ арт.	набор	Прив.	кг	УЕ
110873	14 компонентов	3/8"	3,870	1



Трещоточный ключ 1000 В

полностью изолированный, из ударопрочного пластика



№ арт.	Прив.	Од	кг	УЕ
220450	1/2"	250	0,550	1

Т-образный торцовый ключ 1000

из хромованадиевой специальной инструментальной стали, термически улучшенной, с предохранительным приспособлением от случайного освобождения торцовых инструментов, полностью изолированный, из ударопрочного пластика



№ арт.	Прив.	Од	кг	УЕ
220452	1/2"	200	0,330	1

Удлинитель 1000 В

с предохранительными приспособлениями от случайного освобождения торцовых инструментов, полностью изолированный, из ударопрочного пластика



№ арт.	Прив.	Од	кг	УЕ
220454	1/2"	125	0,208	1
220456	1/2"	250	0,411	1

Шестигранная насадка 1000 В

квадратный привод 1/2 дюйма, полностью изолированная, из ударопрочного пластика



№ арт.	Шз	Прив.	Од	кг	УЕ
220458	10	1/2"	55,0	0,055	1
220460	11	1/2"	55,0	0,055	1
220462	12	1/2"	55,0	0,058	1
220464	13	1/2"	55,0	0,058	1
220466	14	1/2"	55,0	0,061	1
220468	17	1/2"	55,0	0,069	1
220470	19	1/2"	57,0	0,072	1
220478	22	1/2"	57,0	0,087	1
220480	24	1/2"	57,0	0,095	1
220482	27	1/2"	57,0	0,125	1
220484	32	1/2"	57,0	0,170	1

Насадки для болтов с внутренним шестигранником 1000 В

квадратный привод 1/2 дюйма, из хромованадиевой стали, нованые, закалённые в масле, полностью изолированные, из ударопрочного пластика



№ арт.	Шз	Прив.	Од	кг	УЕ
220486	4	1/2"	120,0	0,113	1
220488	5	1/2"	120,0	0,113	1
220490	6	1/2"	120,0	0,113	1
220492	8	1/2"	120,0	0,115	1
220494	10	1/2"	120,0	0,134	1

Набор изолированных насадок в с трещоточным ключом 1000 В

Пластиковый чемоданчик со вставкой из пенопласта, со вставными инструментами на 1/2 дюйма. Используемый пластик ударопрочен при температуре до -40 °С, что гарантирует надёжную работу, в том числе и при низких температурах. Размеры: 380 x 316 x 61 мм.

Комплектация:

- Реверсивный ключ-трещотка 250 мм, 1/2 дюйма
- Т-образный торцовый ключ 200 мм, 1/2 дюйма
- Удлинитель 125 и 250 мм, 1/2 дюйма
- Торцовые головки 1/2 дюйма, 10, 11, 12, 13, 14, 17, 19, 22, 24, 27, 32 мм
- Насадки для винтов с внутренним шестигранником 1/2 дюйма, 4, 5, 6, 8, 10 мм



Video 220404



№ арт.	набор	Прив.	кг	УЕ
220404	20 компонентов	1/2"	4,000	1

SysCon „VDE-Socket“ 1/2"

SysCon

Пластиковый чемодан со вставкой из пенопласта, со вставными инструментами на 1/2 дюйма. Используемый пластик ударпрочен при температуре до -40 °С.

Содержимое:

1 220370 Чемодан из АБС-пластика „SysCon S“

- Реверсивный ключ-трещотка 250 мм, 1/2 дюйма
- Т-образный торцовый ключ 200 мм, 1/2 дюйма
- Удлинители 125 и 250 мм, 1/2 дюйма
- Торцовые головки 1/2 дюйма 10, 11, 12, 13, 14, 17, 19, 22, 24, 27, 32 мм
- Насадки для винтов с внутренним шестигранником 1/2 дюйма 4, 5, 6, 8, 10 мм



1000 V IEC 60900:2004



№ арт.	набор	пустой	Прив.	кг	УЕ
220612	20 шт	220370	1/2"	7,200	1



haupa®

... решения которые убеждают

HAUPA GmbH & Co. KG, Königstr. 165-169, 42853 Remscheid, телефон: +49 (0)2191 8418-0, факс: +49 (0)2191 8418-840, sales@haupa.com



Трещоточный ключ 1000 В
1/2"

полностью изолирован, двухцветная изоляция погружением (внутри желтая, снаружи красная)



1000 V IEC 60900:2004



№ арт.	Прив.	Од	кг	УЕ
110332/EN	1/2"	255	0,687	1

Жестко настроенный динамометрический ключ 1000 В
1/2"

Полностью изолирован, настроенный на заводе спусковой момент, крутящий момент 5-27 нм, правый и левый ход с нагрузкой, двухцветная изоляция погружением (внутри желтая, снаружи красная)

1000 V IEC 60900:2004



№ арт.	Прив.	ЕВ	Од	кг	УЕ
300312/EN	1/2"	5-27	280	1,052	1

Динамометрический ключ 1000 В
1/2"

Со встроенной переключающей трещоткой, полностью изолирован, двухцветная изоляция погружением (внутри желтая, снаружи красная)

1000 V IEC 60900:2004



№ арт.	Прив.	ЕВ	Од	кг	УЕ
110058/EN	1/2"	2-27	280	1,034	1
110066/EN	1/2"	5-50	370	1,121	1
110067/EN	1/2"	20-100	460	1,493	1
110068/EN	1/2"	60-220	530	1,300	1

T-образный торцовый ключ 1000 В
1/2"

Из улучшенной инструментальной хромованадиевой стали, предохранительное устройство против непреднамеренного расщепления насадного инструмента, полностью изолирован согласно VDE 0680/2/3.78. двухцветная изоляция погружением (внутри желтая, снаружи красная)

1000 V IEC 60900:2004

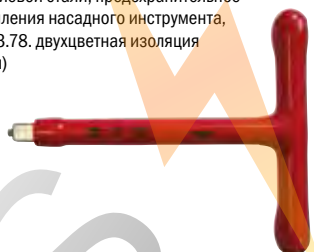

№ арт.	Шз	Дк	Ручка	кг	УЕ
110040/EN	12,5	200	160	0,457	1

Удлинитель 1000 В
1/2"

Предохранительное устройство против непреднамеренного расщепления насадного инструмента, полностью изолирован, двухцветная изоляция погружением (внутри желтая, снаружи красная)



1000 V IEC 60900:2004



№ арт.	Прив.	Од	кг	УЕ
110336/EN	1/2"	125	0,197	1
110338/EN	1/2"	250	0,389	1

Удлинитель с отверстием для сменных наконечников 1000 В
1/2"

полностью изолирован, двухцветная изоляция погружением (внутри желтая, снаружи красная)

1000 V IEC 60900:2004



№ арт.	Bit	Прив.	Од	кг	УЕ
110862	1/4"	1/2"	250	0,165	1

Шестигранная насадка
1/2"

Приводной механизм 1/2 дюйма, четырехгранный, полностью изолирована, двухцветная изоляция погружением (внутри желтая, снаружи красная)

1000 V IEC 60900:2004



№ арт.	Шз	Прив.	Од	кг	УЕ
110339/EN	8	1/2"	50	0,080	1
110340/EN	10	1/2"	50	0,056	1
110342/EN	11	1/2"	50	0,062	1
110344/EN	12	1/2"	50	0,062	1
110346/EN	13	1/2"	50	0,066	1
110348/EN	14	1/2"	50	0,063	1
110350/EN	17	1/2"	50	0,076	1
110352/EN	19	1/2"	50	0,072	1
110354/EN	22	1/2"	50	0,104	1
110356/EN	24	1/2"	50	0,141	1
110358/EN	27	1/2"	50	0,191	1
110360/EN	30	1/2"	50	0,224	1
110362/EN	32	1/2"	50	0,268	1

Шестигранная насадка DIN 7448, 1000 В, 80 мм
1/2"

Удлиненная конструкция, приводной механизм 1/2 дюйма, четырехгранный, полностью изолирована, двухцветная изоляция погружением (внутри желтая, снаружи красная)

1000 V IEC 60900:2004



№ арт.	Шз	Прив.	Од	кг	УЕ
110373/EN	10	1/2"	80	0,085	1
110374/EN	11	1/2"	80	0,110	1
110375/EN	13	1/2"	80	0,123	1
110376/EN	14	1/2"	80	0,119	1
110377/EN	17	1/2"	80	0,157	1
110378/EN	19	1/2"	80	0,168	1
110379/EN	22	1/2"	80	0,230	1

Шестигранная насадка 1000 В, 125 мм
1/2"

Удлиненная конструкция, приводной механизм 1/2 дюйма, четырехгранный, полностью изолирована, двухцветная изоляция погружением (внутри желтая, снаружи красная)

1000 V IEC 60900:2004



№ арт.	Шз	Прив.	Од	кг	УЕ
110346/125	13	1/2"	125	0,250	1
110348/125	14	1/2"	125	0,260	1
110350/125	17	1/2"	125	0,280	1
110352/125	19	1/2"	125	0,295	1
110354/125	22	1/2"	125	0,310	1
110356/125	24	1/2"	125	0,330	1
110358/125	27	1/2"	125	0,350	1
110360/125	30	1/2"	125	0,380	1
110362/125	32	1/2"	125	0,410	1

Шестигранная насадка 1000 В, 250 мм

1/2"

Удлиненная конструкция, приводной механизм 1/2 дюйма, четырехгранный, полностью изолирована, двухцветная изоляция погружением (внутри желтая, снаружи красная)

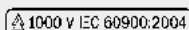



№ арт.	Шз	Прив.	Од	кг	УЕ
110346/250	13	1/2"	250	0,485	1
110348/250	14	1/2"	250	0,500	1
110350/250	17	1/2"	250	0,530	1
110352/250	19	1/2"	250	0,550	1
110354/250	22	1/2"	250	0,580	1
110356/250	24	1/2"	250	0,605	1
110358/250	27	1/2"	250	0,635	1
110360/250	30	1/2"	250	0,660	1
110362/250	32	1/2"	250	0,670	1

Насадки для болтов с внутренним шестигранником 1000 В

1/2"

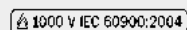
Приводной механизм 1/2 дюйма, четырехгранный, из хромованадиевой стали, ковкая, закаленная в масле, полностью изолирована, двухцветная изоляция погружением (внутри желтая, снаружи красная)

№ арт.	Шз	Прив.	Од	кг	УЕ
300294/EN	4	1/2"	70	0,094	1
300297/EN	5	1/2"	70	0,096	1
300295/EN	6	1/2"	70	0,101	1
300303/EN	8	1/2"	70	0,100	1
300306/EN	10	1/2"	70	0,106	1

Чемодан с набором торцевых ключей VDE 1000 В

1/2"

Пластмассовый чемодан с пенопластовой вкладкой, вставной инструмент на 1/2 дюйма. Размеры: 450 x 340 x 100 мм.

Комплектация:

- Реверсивный ключ трещотка 1/2 дюйма
- 1 удлинитель, 125 мм, 1/2 дюйма
- 1 удлинитель, 250 мм, 1/2 дюйма
- Т-образный торцевой ключ на 1/2 дюйма
- 2 насадки для торцевых ключей на 1/2 дюйма (10, 12, 13, 14, 17, 19, 22, 24 мм)
- 1 насадки для болтов с внутренним шестигранником на 1/2 дюйма (5, 6, 8 мм)
- 1 отвертка 3,5 x 100 мм

с системой
блокировки





№ арт.	набор	Прив.	кг	УЕ
220205/EN	16 компонентов	1/2"	4,080	1

Чемодан с набором изолированных ключей "Biber" 1000 В

1/2"

Пластмассовый чемодан с пенопластовой вкладкой, 26 безопасных инструментов. Размеры: 450 x 340 x 100 мм

Комплектация:

- пассатижи 180 мм
- Боковые кусачки 180 мм
- Телефонные клещи, прямые 200 мм
- Трещёточный ключ 1/2"
- Удлинитель 250 мм, 1/2 дюйма
- Нож для резки кабеля
- Нож для удаления оболочки
- 7 насадок для торцевых ключей на 1/2 дюйма 10, 11, 12, 13, 14, 17, 19 мм
- 7 вилочных ключей 10, 11, 12, 13, 14, 17, 19 мм
- Прибор для проверки наличия напряжения
- Отвертка для электромонтера 3,5 x 100, 5,5 x 125, 6,5 x 150, 8 x 175 мм





№ арт.	набор	Прив.	кг	УЕ
220146	26 компонентов	1/2"	5,000	1



haupa

... решения которые убеждают

HAUPA GmbH & Co. KG, Königstr. 165-169, 42853 Remscheid, телефон: +49 (0)2191 8418-0, факс: +49 (0)2191 8418-840, sales@haupa.com

Инструмент для ориентирования 3/8" 1000 В

Привод 3/8", для ориентирования трех- или четырехжильных секторных проводов, из ударопрочного пластика



№ арт.	Размер	кг	УЕ
110704	95 - 150 мм ²	0,068	1
110705	185 - 240 мм ²	0,088	1

Универсальный выравнивающий инструмент

для выравнивания секторных проводов размером 50, 70, 95, 150, 185, и 240 мм²



1000 V IEC 60900:2004



№ арт.	кг	УЕ
110709	0,142	1

Контропора 1000 В

для лучшего использования резьбовых соединителей при монтаже муфт, бесступенчатая регулировка, можно использовать также для уличных светильников

1000 V IEC 60900:2004



№ арт.	Од	мм	кг	УЕ
120101	240	0 - 15	0,280	1
120103	220	15 - 40	0,380	1
120104	300	25 - 50	0,610	1

Распорный клин из пластмассы 1000 В

С широким пазом для всех распространенных моделей ножниц для резания кабеля, овальная форма без острых краев

1000 V IEC 60900:2004



№ арт.	материал	Од	Ширина	кг	УЕ
120102	пластмасса	22,5	4,5	0,234	1

Распорный клин из пластмассы 1000 В

Без паза, овальная форма без острых краев, удлиненная конструкция с большой ударной головкой

1000 V IEC 60900:2004



№ арт.	материал	Од	Ширина	кг	УЕ
120100	пластмасса	20	2,5	0,085	1

Распорные клинья

Из дерева или пластмассы, размеры: 16,3 x 3,7 мм



№ арт.	Размер	материал	Конструкция	кг	УЕ
120094	1	пластмасса	Без паза	0,051	1
120097	2	пластмасса	С пазом	0,074	1
120098	1	Дерево	Без паза	0,043	1
120099	2	Дерево	С пазом	0,043	1

Чистящая кисточка Safety Line

Полностью пластмассовая конструкция

1000 V IEC 60900:2004



№ арт.	Од	Ширина	кг	УЕ
150036	420	25	0,053	1
150037	420	28	0,061	1
150038	420	50	0,100	1

Ватерпас для электромонтера

Из непроводящей, не подверженной короблению, вспененной пластмассы, с горизонтальным и вертикальным уровнем



№ арт.	Од	кг	УЕ
240057	400	0,188	1
240058	600	0,274	1

Мягкий молоток 1000 В

Без отдачи, головка из полипропилена желтого цвета, небьющийся, износостойкий, не образует осколков. Сменная ударная головка.

1000 V IEC 60900:2004



№ арт.	Од	Ø	кг	УЕ
180295	290	25	0,570	1
180297	290	35	0,825	1

Ключ для контактных и конусных болтов

Комбинированный, преобразование для работы с конусными болтами 2-63 А, ручка из изолирующего материала



№ арт.	Од	кг	УЕ
120002	105	0,046	1

Изолированный пинцет VDE 1000 В

Двухлопная предохранительная изоляция, защита от соскальзывания



1000 V IEC 60900:2004



№ арт.	Од	форма	кг	УЕ
211060	130	остроконечный	0,029	1



1000 V IEC 60900:2004



№ арт.	Од	форма	кг	УЕ
211064	145	широкий, скругленный, плоский	0,042	1



1000 V IEC 60900:2004



№ арт.	Од	форма	кг	УЕ
211062	150	остроконечно-скругленный, изогнутый	0,031	1

Чемоданы для инструмента 1000 В

Чемодан для инструментов 1000 В
описан, начиная со стр. 308.



haura®

... решения которые убеждают

Тестер



haupa®

... решения которые убеждают

Тестер "Profi LCDplus II"

Индикатор "Profi LCDplus II" представляет собой новую модель нашей испытанной профессиональной серии. Новаторский двухконтактный индикатор напряжения отличается широким диапазоном мощности и удобным управлением одной рукой. Он позволяет выполнять проверку, не прикасаясь пальцами, и благодаря максимально высокому уровню защиты CAT IV 1000 В уже сейчас пригоден для измерений в гибридных и электрифицированных транспортных механизмах, а также в фотогальванических энергетических установках.

Функции и преимущества

- максимально высокий уровень защиты CAT IV 1000 В
- большой жидкокристаллический дисплей с освещением
- индикация напряжения до 1000 В переменного тока и 1400 В постоянного тока
- измерение сопротивления до 1999 Ом
- индикация частоты до 1000 Гц

Технические данные

Индикация:	оптическая, жидкокристаллический дисплей
Диапазон измерения:	автоматически
Категория перенапряжения:	CAT IV 1000 В
Габаритные размеры:	300 x 75 x 20 мм
Вес:	270 г
Цвет:	красный/черный
Комплект поставки:	включает батареи
Принадлежности (опционально):	футляр
Диапазон напряжения:	3-1000 В перем. тока (TRMS/RMS) 4-1400 В пост. тока
Проверка целостности электроцепи:	0-50 Ом с помощью акустического сигнала
Индикация фаз:	> 100 В перем. тока
Электропитание:	2 x 1,5 В AAA (индикация напряжения возможна и без батареи)
Полярность:	да (- на экране дисплея)
Индикация безопасного сверхнизкого напряжения:	оптическая, акустическая и посредством вибрации
Степень защиты:	IP 65
Стандарт:	EN 61243-3:2010
Измерение сопротивления:	1-1999 Ом
Измерение частоты:	0-1000 Гц
Data-Hold:	напряжение и сопротивление
Функция Auto Power Off:	да
Контроль FI/RCD:	30 мА при 230 В перем. тока с помощью двух клавиш
Одноконтактная проверка фаз:	да
Двухполюсная проверка чередования фаз:	да
Освещение места измерения:	белый СИД
Переходник для щупа 4 мм:	отвинчивающийся
Гарантия:	5 лет

„Profi LCDplus II“

Индикация:	оптическая, жидкокристаллический дисплей
Диапазон измерения:	автоматически
Категория перенапряжения:	CAT IV 1000 В
Габаритные размеры:	300 x 75 x 20 мм
Вес:	270 г
Цвет:	красный/черный
Комплект поставки:	включает батареи
Принадлежности (опционально):	футляр
Диапазон напряжения:	3-1000 В перем. тока (TRMS/RMS) 4-1400 В пост. тока
Проверка целостности электроцепи:	0-50 Ом с помощью акустического сигнала
Индикация фаз:	> 100 В перем. тока
Электропитание:	2 x 1,5 В AAA (индикация напряжения возможна и без батареи)
Полярность:	да (- на экране дисплея)
Индикация безопасного сверхнизкого напряжения:	оптическая, акустическая и посредством вибрации
Степень защиты:	IP 65
Стандарт:	EN 61243-3:2010
Измерение сопротивления:	1-1999 Ом
Измерение частоты:	0-1000 Гц
Data-Hold:	напряжение и сопротивление
Функция Auto Power Off:	да
Контроль FI/RCD:	30 мА при 230 В перем. тока с помощью двух клавиш
Одноконтактная проверка фаз:	да
Двухполюсная проверка чередования фаз:	да
Освещение места измерения:	белый СИД
Переходник для щупа 4 мм:	отвинчивающийся
Гарантия:	5 лет



№ арт.	ДТ/ДИ	кг	УЕ
103826	3-1000	0,264	1

Тестер "Profi LEDplus II"

Новый двухконтактный индикатор напряжения "Profi LEDplus II" является результатом последовательного усовершенствования нашего популярного индикатора "Profi LEDplus". Он характеризуется удобным для пользователя управлением, прочной и надежной конструкцией и отвечает всем требованиям, которые предъявляет специалист к современным индикаторам напряжения. Благодаря максимально высокому уровню защиты CAT IV 1000 В он также пригоден для измерений в гибридных и электрифицированных транспортных механизмах, а также в фотогальванических энергетических установках.

Функции и преимущества

- максимально высокий уровень защиты CAT IV 1000 В
- удобное управление одной рукой
- прочная, надежная конструкция
- проверка без прикосновения пальцами
- индикация напряжения без батарей

Технические данные

Индикация:	оптическая, СИД
Диапазон измерения:	автоматически
Категория перенапряжения:	CAT IV 1000 В
Габаритные размеры:	300 x 75 x 20 мм
Вес:	270 г
Цвет:	красный/черный
Комплект поставки:	включает батареи
Принадлежности (опционально):	футляр
Диапазон напряжения:	6-1000 В перем. тока 6-1400 В пост. тока
Проверка целостности электроцепи:	0-50 кОм, оптически/акустически
Индикация фаз:	> 100 В перем. тока
Электропитание:	2 x 1,5 В AAA (индикация напряжения возможна и без батареи)
Проверка диодов:	да
Полярность:	да (+, - СИД)
Индикация безопасного сверхнизкого напряжения:	оптическая, акустическая и посредством вибрации
Степень защиты:	IP 65
Стандарт:	EN 61243-3:2010
Функция Auto Power Off:	да
Контроль FI/RCD:	30 мА при 230 В перем. тока с помощью двух клавиш
Одноконтактная проверка фаз:	да
Двухполюсная проверка чередования фаз:	да
Освещение места измерения:	белый СИД
Переходник для щупа 4 мм:	отвинчивающийся
Гарантия:	5 лет

„Profi LEDplus II“

Индикация:	оптическая, СИД
Диапазон измерения:	автоматически
Категория перенапряжения:	CAT IV 1000 В
Габаритные размеры:	300 x 75 x 20 мм
Вес:	270 г
Цвет:	красный/черный
Комплект поставки:	включает батареи
Принадлежности (опционально):	футляр
Диапазон напряжения:	6-1000 В перем. тока 6-1400 В пост. тока
Проверка целостности электроцепи:	0-50 кОм, оптически/акустически
Индикация фаз:	> 100 В перем. тока
Электропитание:	2 x 1,5 В AAA (индикация напряжения возможна и без батареи)
Проверка диодов:	да
Полярность:	да (+, - СИД)
Индикация безопасного сверхнизкого напряжения:	оптическая, акустическая и посредством вибрации
Степень защиты:	IP 65
Стандарт:	EN 61243-3:2010
Функция Auto Power Off:	да
Контроль FI/RCD:	30 мА при 230 В перем. тока с помощью двух клавиш
Одноконтактная проверка фаз:	да
Двухполюсная проверка чередования фаз:	да
Освещение места измерения:	белый СИД
Переходник для щупа 4 мм:	отвинчивающийся
Гарантия:	5 лет



№ арт.	ДТ/ДИ	кг	УЕ
103824	6-1000	0,264	1

Прибор для проверки наличия напряжения "Basic +"

Двухконтактный индикатор напряжения с помощью СИД достоверно показывает напряжение постоянного и переменного тока в 7 областях в диапазоне от 6 до 400 В (6, 12, 24, 50, 120, 230 и 400). Кроме того, электронная система позволяет определить полярность и фазу относительно защитного провода. Индикатор "Basic +" отличается удобной для пользователя конструкцией и прочным корпусом, что обеспечивает долговременную готовность к использованию. Благодаря обрешиненной поверхности он надежно удерживается в руке. "Basic +" работает без батарей. Свое рабочее напряжение он получает от объекта проверки.

Функции и преимущества

- удобная для пользователя и прочная конструкция
- диапазон напряжения до 400 В перем./пост. тока
- определение фаз относительно защитного провода

Технические данные

Технические данные	„Basic +“
Индикация:	оптическая, 8 СИД
Категория перенапряжения:	CAT III 400 В
Габаритные размеры:	120 x 60 x 30 мм
Вес:	100 г
Цвет:	красный/черный
Принадлежности (опционально):	футляр
Диапазон напряжения:	6-400 В перем./пост. тока от объекта измерения
Электропитание:	да (+, - СИД)
Полярность:	EN 61243-3:2010
Стандарт:	высококачественная пластмасса с обрешиненной поверхностью для руки
Корпус:	5 лет
Гарантия:	



№ арт.	ДТ/ДИ	кг	УЕ
103800	6-400	0,097	1

Миниатюрные токовые клещи AC/DC 600V "Multi Clamp II"

Благодаря своим многообразным измерительным функциям цифровой клещевой амперметр "Multi Clamp II" может быть универсальным измерительным устройством. Полезные свойства, такие как большой дисплей, ручной или автоматический выбор диапазона измерения и освещение места измерения делают работу с ним особенно удобной и надежной.

Функции и преимущества

- большое разнообразие функций
- хорошо воспринимаемый жидкокристаллический дисплей
- освещение места измерения с помощью СИД

Технические данные

Технические данные	„Multi Clamp II“
Индикация:	жидкокристаллический дисплей с 4 разрядами
Категория перенапряжения:	CAT III 600 В
Габаритные размеры:	220 x 75 x 35 мм
Вес:	340 г
Цвет:	красный/черный
Комплект поставки:	включает измерительные провода, батареи и футляр
Электропитание:	3 x 1,5 В
Проверка диодов:	испытательный ток - 1 мА, испытательное напряжение - 3,3 В
Контроль целостности электроцепи:	внутреннее сопротивление ниже 30 Ом
Постоянное напряжение:	600 м, 6, 60, 600 В
Постоянный ток:	60 А, 600 А
Переменное напряжение:	600 мВ, 6, 60, 600 В, от 40 до 400 Гц
Переменный ток:	60 А, 600 А, от 40 до 400 Гц
Точность измерения переменного тока:	±3,0 % +10 разрядов
Максимальное разрешение при измерении переменного тока:	10 мА
Максимальное разрешение при измерении постоянного тока:	10 мА
Точность измерения переменного напряжения:	±1,5 % +10 ед. мл. разряда до 600 мВ / ±1,2 % +5 ед. мл. разряда до 60 В / ±1,5 % +10 ед. мл. разряда до 600 В
Максимальное разрешение при измерении переменного напряжения:	100 мкВ
Входное сопротивление при переменном напряжении:	10 МОм
Точность измерения постоянного напряжения:	±0,8 % +3 ед. мл. разряда до 60 В / ±1,0 % +5 ед. мл. разряда до 600 В
Максимальное разрешение при измерении постоянного напряжения:	100 мкВ
Входное сопротивление при измерении постоянного напряжения:	10 МОм
Измерительные клещи для измерения частоты:	600 Гц, 1 кГц, > 1 А перем. тока, действующее значение
Точность измерительных клещей для измерения частоты:	±1,5 % +5 ед. мл. разряда до 1 кГц
Максимальное разрешение измерительных клещей для измерения частоты:	100 мГц
Разъем для измерения частоты:	600 Гц, 6 кГц, 10 кГц, > 0,2 В перем. тока, действующее значение
Точность разъема для измерения частоты:	±1,5 % +5 ед. мл. разряда до 10 кГц
Максимальное разрешение разъема для измерения частоты:	100 мГц
Частота дискретизации:	от 10 до 95 %, ±3,0 %, > 1 А перем. тока, действующее значение
Диапазон частот при данной частоте дискретизации:	от 10 Гц до 1 кГц
Измерение емкости при данной частоте дискретизации:	до 60 мФ
Точность измерения сопротивления:	±1,2 % +2 ед. мл. разряда до 6 МОм / ±2,0 % +5 ед. мл. разряда до 60 МОм
Максимальная точность измерения сопротивления:	100 МОм
Разрешение при проверке диодов:	1 мВ
Контроль целостности электроцепи при проверке диодов:	внутреннее сопротивление ниже 30 Ом
Гарантия:	5 лет



№ арт.	кг	УЕ
103809	0,426	1

haupa®

... решения которые убеждают

HAUPA GmbH & Co. KG, Königstr. 165-169, 42853 Remscheid, телефон: +49 (0)2191 8418-0, факс: +49 (0)2191 8418-840, sales@haupa.com

Цифровой измеритель напряжения с интегрированным измерением температуры - "Multi Check II"

"Multi Check II" особенно надежен в использовании. Ведь благодаря автоматической защите диапазона измерения невозможны ошибки в управлении. Кроме того, цифровой мультиметр имеет хорошо воспринимаемый жидкокристаллический дисплей с фоновой подсветкой.

Функции и преимущества

- автоматическая защита диапазона измерения
- большой жидкокристаллический дисплей с фоновой подсветкой
- измерение температуры

Технические данные

Индикация:	„Multi Check II“ большой жидкокристаллический дисплей с освещением, 37 мм
Категория перенапряжения:	CAT III 600 В
Вес:	380 г вместе с батареями
Комплект поставки:	включает измерительные провода, чехол, датчик температуры и батарею
Электропитание:	1 x 9 В 6LR61
Проверка диодов:	да
Стандарт:	IEC/EN 61010-1, IEC/EN 61010-2-033
Габаритные размеры:	200 x 89 x 38 мм
Напряжение переменного тока:	2 В, 20 В, 200 В; ±1,0 %, ±5 ед. мл. разряда 600 В; ±1,2 %, ±5 ед. мл. разряда 2 мА, 20 мА; ±1,0 %, ±5 ед. мл. разряда 200 мА; ±1,5 %, ±3 ед. мл. разряда 10 А; ±2,0 %, ±8 ед. мл. разряда
Переменный ток:	0-40 °C (32-104 °F)
Рабочий диапазон температур:	200 мВ, 2 В, 20 В, 200 В; ±0,5 %, ±3 ед. мл. разряда
Напряжение постоянного тока:	600 В; ±0,8 %, ±5 ед. мл. разряда 2 мА, 20 мА; ±1,0 %, ±3 ед. мл. разряда 200 мА; ±1,5 %, ±3 ед. мл. разряда 10 А; ±2,0 %, ±5 ед. мл. разряда
Постоянный ток:	да
Контроль целостности электроцепи:	> 7,5 МОм, тип. 10 МОм (при измерении напряжения перем. и пост. тока)
Входное полное сопротивление:	0-20 кГц до 20 мкФ от -10 до 50 °C (14-122 °F)
Диапазон измерения частоты:	600 В перем./пост. тока
Диапазон измерения емкости:	200 мА (самовосстанавливающийся)
Диапазон температур хранения:	10 А/1000 В (быстродействующий)
Максимальное входное напряжение:	от -20 до 1000 °C с датчиком К-типа
Предохранители:	50-400 Гц
Измерение температуры:	200 Ом; ±1,0 %, ±5 ед. мл. разряда
Полоса частот при переменном напряжении:	2 кОм, 20 кОм, 200 кОм; ±1,0 %, ±5 ед. мл. разряда
Сопротивление:	2 МОм; ±1,0 %, ±5 ед. мл. разряда 20 МОм; ±1,5 %, ±5 ед. мл. разряда
Гарантия:	5 лет



№ арт.	кг	УЕ
103811	0,433	1

Прибор для проверки протекания "Control"

С помощью бесконтактного датчика напряжения "Control" определяет переменное напряжение сквозь изоляцию. Неисправные лампы в елочных гирляндах и многое другое определяются быстро и точно. Встроенный сигнализатор тока предупреждает о наличии опасного для жизни напряжения. Кроме того, электронная система позволяет выполнить одноконтактный поиск фазы. Пробник со светодиодным фонариком, без плоской батареи, с заменяемыми измерительными проводами.

Функции и преимущества

- надежный пробник
- бесконтактный датчик напряжения
- высокоомощный светодиодный фонарик

Технические данные

Категория перенапряжения:	„Control“ CAT II 300 В
Габаритные размеры:	120 x 60 x 30 мм
Вес:	90 г (без батарей)
Цвет:	красный
Комплект поставки:	2 измерительных провода
Принадлежности (опционально):	клемма типа "крокодил" футляр
Проверка целостности электроцепи:	оптически 0-20 Ом акустически 0-250 Ом
Испытательное напряжение:	4,5 В
Испытательный ток:	оптически - 10 мА акустически - 2 мА
Защита от напряжения помех:	до 300 В
Гарантия:	5 лет



№ арт.	кг	УЕ
100666	0,139	1

Тестер напряжения "TestPen Profi"

Бесконтактный индикатор напряжения "TestPen Profi" определяет провод, находящийся под напряжением уже от 12 В, в том числе и в низковольтных системах. Благодаря емкостному методу измерения невидимые обрывы удлинительных кабелей или неисправные лампы в гирлянде локализуются за несколько секунд в точности до сантиметра.

- Функции и преимущества**
- емкостной метод измерения
 - измерения напряжения от 12 В
 - светодиодный фонарик
 - индикация посредством вибрации

Технические данные	„TestPen Profi“
Индикация:	оптическая + посредством вибрации
Диапазон измерения:	12-1000 В перем. тока
Категория перенапряжения:	CAT III 1000 В
Габаритные размеры:	160 x 25 мм
Вес:	45 г
Цвет:	красный
Комплект поставки:	включает батареи
Встроенный светодиодный фонарик:	да
Электропитание:	2 x 1,5 В AAA Micro, LR03
Стандарт:	IEC/EN 61010-1 (DIN VDE 0411)
Корпус:	ударопрочный/небьющийся, пластмасса АБС
Гарантия:	5 лет



№ арт.	ДТ/ДИ	Од	кг	УЕ
103817	12-1000	140	0,190	1

Прибор для проверки наличия напряжения VDE/GS

Вращающаяся (5 мм) защита для рук, клипс из изолированного материала, жестко установленный индикатор с темным фоном



№ арт.	ДТ/ДИ	Од	Дк	кг	УЕ
100700	125-250	190	-	0,036	1

Прибор для проверки наличия напряжения "Basic"

Вращающаяся защита для рук, клипс из изолированного материала, жестко установленный индикатор с темным фоном



№ арт.	ДТ/ДИ	Од	кг	УЕ
102075	125-250	190	0,035	1

Инфракрасный термометр

Термометр предназначен для измерения температуры бесконтактным способом в диапазоне от -20 до +380°C. В качестве источника питания следует использовать только 9V-аккумуляторные батареи 006P, IEC6F22, NEDA 1604 или аналогичных по составу видов. Разрешено пользоваться термометром только в сухой среде, следует строго избегать любого контакта с влагой.

- Характеристики:**
- Диапазон измерений: -20 - +380°C (-4 - 716°F)
 - Время измерения: менее 1 секунды
 - Оптическое разрешение: 8:1
 - Спектральный диапазон: 5 - 14µm
 - Коэффициент оптического излучения: 0.95 стабильный
 - Цена деления: 0.1°C (0.1°F)
 - Лазерный прицел: 1мВ, длина волн 630 - 670нм, класс II
 - Работа при температуре окружающей среды: 0 - +50°C (32 - 122°F)
 - Температура хранения: -20 - +65°C (-4 - 149°F)
 - Влажность воздуха: 10% - 90%, не конденсируемая
 - Источник питания: 9V-аккумуляторная батарея
 - Размеры: 16.5см x 9см x 4см
 - Вес: 150г. (включая батарею)
 - Гарантия 3 года



№ арт.	ДТ/ДИ	кг	УЕ
103818	-20 - +380°C	0,193	1

Защитные изделия



haupa®

... решения которые убеждают

Перчатки по DIN EN 60903

Изготовлены из латекса, для рабочих напряжений от 500, 1000, 7500, 15000, 17000 до 26500 Вольт. **Диэлектрические перчатки электрика компании НАУРА защищают от поражения электрической дугой.** Приятная, слегка ворсованная поверхность в зоне ладоней и пальцев (**улучшенная защита от соскальзывания**)



№ арт.	Размер	вольт	Од	Толщина	кг	УЕ
120004	9	500	350	0,5	0,270	1
120005	10	500	350	0,5	0,293	1
120006	9	1000	400	1,0	0,270	1
120007	10	1000	400	1,0	0,280	1
120007/1	11	1000	400	1,0	0,300	1
120006 561	10	7500	400	1,5	0,646	1
120006 564 S	10	17000	400	2,3	0,727	1
120006 587	10	26500	400	2,9	0,947	1

Устройство проверки защитных перчаток

Пневматическое устройство проверки защитных перчаток для электриков. **Рекомендуется проводить проверку перчаток всегда перед началом работ.**



№ арт.	кг	УЕ
120109	0,800	1

Термоизоляционные перчатки EN 407

Внутренние перчатки для термоизоляции по EN 407, огнестойкие, из NOMEX III, термоизоляция при контакте и изоляция от конвекционного жара



№ арт.	кг	УЕ
120011	0,039	1

Хлопчатобумажные перчатки для поддевания

Короткие перчатки для поддевания под перчатки из латекса. (120004 до 120007)



№ арт.	кг	УЕ
120003	0,041	1

Верхние перчатки

Верхние перчатки, предназначенные для механической защиты изолирующих перчаток для работы под низким напряжением от 2,5 до 5 кВ. Из воловьей кожи с мерейей, водоотталкивающие и обработанные силиконом. Застёжка-липучка на тыльной части. Длинной 150 мм, нашитые снаружи краги. Толщина кожи: лишь 0,8-1,1 мм. Соответствует следующим стандартам: EN 420-94 Общие технические требования ЕЭС EN 388-94



№ арт.	кг	УЕ
120028	0,070	1

Набор с защитными перчатками по стандарту EN 60903

Защитные наборы из 3-х и 4-х предметов в полиэстеровой сумке для хранения (№ арт.: 220259), с именной табличкой



Комплектация 120029:
120006, 120003, 120028

Комплектация 120037:
120006, 120003

№ арт.	Од	набор	кг	УЕ
120029	400	4 компонента	6,860	1
120037	400	3 компонента	6,860	1

Безопасный хват

Защита от соскальзывания, защитная манжета, для НН-предохранителей, размер 00-3, защитная манжета из гладкой, красной, пропитанной кожи



№ арт.	кг	УЕ
120012	0,563	1

Защитный шлем для электромонтера по DIN EN 397

Небольшой вес, хорошая устойчивость к погодным условиям даже и в условиях холода, имеет стабильную и особо удобную внутреннюю подкладку на основе ленты безопасности с креплениями в 4 точках, регулируется в соответствии с объемом головы, имеет желоб для оттока дождевой воды, гнезда для шумозащитных наушников, возможность крепления защитного лицевого щитка (арт. 120010)



№ арт.	Цвет	кг	УЕ
120008	зеленый	0,343	1
120008 GELB	желтый	0,343	1
120008 ROT	красный	0,343	1
120008 WEISS	белый	0,343	1

Защитный щиток для электромонтера по EN 166

Для защиты от световой дуги короткого замыкания, если не надет защитный шлем смотровое стекло из ацетата, прозрачное прозрачная защита лба, удобное, настраиваемое крепление, смотровое стекло откидывается вверх



№ арт.	Цвет	кг	УЕ
150377	прозрачный	0,373	1

Защитный лицевой щиток, класс II

Защитный лицевой щиток электрика с подбородником, защита по стандарту DIN EN 166 + 170, GS-ET-29 (защита от электрической дуги, возникающей при неисправности, класс II, 7 кА), класс светопропускания 0, что обеспечивает хорошую видимость через защитный щиток без искажения цветов



№ арт.	Цвет	кг	УЕ
120034	прозрачный	0,275	1

Защитный щиток по EN 166

Для защиты от световой дуги короткого замыкания



№ арт.	Цвет	кг	УЕ
120010	прозрачный	0,275	1

Защитные очки по стандарту EN 166

Защитные очки с прозрачными стеклами, чёрная/оранжевая нейлоновая оправка, стёкла из поликарбоната, малый вес, высокое удобство при носке, защищают от механических рисков из-за разлетающихся частей, EN166, ANSI Z87.1



№ арт.	кг	УЕ
120087	0,270	1

Защитные очки по стандарту EN 166

Защитные очки с одним сплошным прозрачным стеклом, чёрная нейлоновая оправка, стёкла из поликарбоната, малый вес, высокое удобство при носке, длина дужек регулируется, защищают от механических рисков из-за разлетающихся частей, EN166, ANSI Z87.1



№ арт.	кг	УЕ
120088	0,029	1

Защитные очки по стандарту EN 166

Защитные очки с одним сплошным прозрачным стеклом, мягкая прозрачная оправка из ПВХ, стёкла из поликарбоната, малый вес, высокое удобство при носке, эластичный регулируемый головной ремень, защищают от механических рисков из-за разлетающихся частей, EN166, ANSI Z87.1



№ арт.	кг	УЕ
120093	0,067	1

Защитные очки по стандарту EN 166 с УФ-фильтром



Защитные очки с сильно тонированными стёклами, чёрная нейлоновая оправка с несколькими прокладками, стёкла из поликарбоната, малый вес, высокое удобство при носке, защищают от механических рисков от разлетающихся частей, особенно под открытым небом, стандарты EN 166, ANSI Z87.1



№ арт.	кг	УЕ
120117	0,270	1

Наушники согласно EN 352

С универсальными бугелями, мягкими уплотнительными подушечками для обеспечения комфорта при продолжительной носке, SNR: 23 дБ



№ арт.	dB	Цвет	кг	УЕ
120111	23	красный	0,143	1

Наушники согласно EN 352

Диэлектрическая конструкция, предназначенная для пользования в условиях повышенной опасности электрического воздействия, сверхмягкие уплотнительные подушечки для обеспечения комфорта при продолжительной носке, три позиции носки позволяют создать простую комбинацию с защитным шлемом, приспособлением для защиты лица и органов дыхания, а также с другими предметами защитного оснащения, SNR: 26 дБ



№ арт.	dB	Цвет	кг	УЕ
120112	26	синий	0,184	1



Противошумные наушники к каске

Противошумные наушники в комплекте с креплениями SNR 23 для всех распространённых типов защитных касок



№ арт.	dB	Цвет	кг	УЕ
120116	23	зеленый	0,184	1

Затычки для ушей

универсального размера, материал индивидуально подгоняется к каждому ушному отверстию, просты в применении, для многократного использования SNR: 30 дБ



№ арт.	dB	Цвет	кг	УЕ
120115	30	оранжевый	0,010	1

Маска для защиты от тонкой пыли

Легкая конструкция, приятный для кожи фильтрующий нетканый материал, для защиты от тонкой пыли

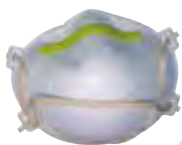

№ арт.	FFP	кг	УЕ
120120	Класс пылевого фильтра P 1	0,010	1
120122	Класс пылевого фильтра P 2	0,014	1

Набор средств защиты VDE/GS

Набор средств защиты в практичной, многоцелевой сумке: **Содержимое:** защитный шлем для электромонтера, защитный щиток, безопасный хват, перчатки 10-го размера (1000 Вольт), изоляционный коврик 1000 x 1000 x 4 мм



№ арт.	набор	кг	УЕ
300228	6 компонентов	6,860	1
300229	5 компонентов (без изоляционного коврика)	3,480	1

Защитная сумка, пустой

без содержимого, материал: Нейлон



№ арт.	Ширина	Высота	кг	УЕ	
300420	пустой	390	590	0,680	1

SysCon „SafetySet“



Содержимое:

- 1 220650 Коробка из АБС-пластика „SysCon XL“
- 1 120007 Перчатки 1000 В размер 10
- 1 120008 Защитный шлем для электромонтера
- 1 120012 Безопасный хват (NH)
- 1 120010 Защитный щиток 1000 В



№ арт.	набор	пустой	кг	УЕ
220652	5 шт	220650	2,000	1

Защитная куртка IPS по DIN VDE 0680, часть 1 E

Длина 90 см, пришитый капюшон, карман с клапаном на груди, ярко красная, по DIN IEC 304, 500 Вольт

CE



№ арт.	Размер	Цвет	кг	УЕ
120020	S, M, L, XL	красный	1,500	1
150300	Карман	красный	0,319	1

Защитные штаны IPS по DIN VDE 0680, часть 1 E

Штаны, регулируемые эластиковые подтяжки, внешний карман с клапаном, ярко красные, по DIN IEC 304, 500 Вольт

CE



№ арт.	Размер	Цвет	кг	УЕ
120022	S, M, L, XL	красный	1,100	1
150300	Карман	красный	0,319	1

Сапоги для электромонтера по EN 50321 Klasse 0

Размеры 42-48



№ арт.	Размер	Цвет	кг	УЕ
120014	42	белый	2,160	1
120015	43	белый	2,235	1
120016	44 - 45	белый	2,400	1
120017	46	белый	2,550	1
120018	47 - 48	белый	2,160	1

Защитная обувь, с местной изоляцией, до 1000 В

Изолирующая защитная обувь обеспечивает комплексную защиту на рабочем месте. Защитная обувь испытана по стандарту EN 50321 при модифицированном контрольном уровне воды, с местной изоляцией, до 1000 В. Классы защиты: S1+S2, S3 (не антистатический).

Размер обуви: 38 - 48

Другие особенности:

- верх из нубука, не содержащего металла, в комбинации с цельной лицевой кожей
- промежуточная стелька Wellmax
- изоляция от низкого напряжения
- водонепроницаемая благодаря герметизирующей мембране
- композитный защитный носок



№ арт.	Размер	Цвет	кг	УЕ
120035/38	38	черный	2,160	1
120035/39	39	черный	2,160	1
120035/40	40	черный	2,160	1
120035/41	41	черный	2,160	1
120035/42	42	черный	2,160	1
120035/43	43	черный	2,160	1
120035/44	44	черный	2,160	1
120035/45	45	черный	2,160	1
120035/46	46	черный	2,160	1
120035/47	47	черный	2,160	1
120035/48	48	черный	2,160	1



haupa®

... решения которые убеждают

HAUPA GmbH & Co. KG, Königstr. 165-169, 42853 Remscheid, телефон: +49 (0)2191 8418-0, факс: +49 (0)2191 8418-840, sales@haupa.com

Монтерские когти DIN 48 345

Два носка, расположенная под углом упорная пластина, широкий кожаный задник, расстояние между центрами 260 мм, для деревянных столбов диаметром 150 - 240 мм



№ арт.	кг	УЕ
150280	4,050	1

Тросы безопасности по A-DIN 83330

Тросы безопасности с петлей для руки и карабином A-DIN 5290. Крученный полиамидный трос, 16 мм



№ арт.	Од	Толщина	кг	УЕ
150262	5 м	16	1,185	1
150264	10 м	16	2,040	1
150266	15 м	16	2,810	1
150268	20 м	16	3,781	1

Привязной ремень безопасности по EN 358

Универсальный, регулируемый привязной ремень, длина 1,5 м



№ арт.	Од	кг	УЕ
150240	1,5 м	1,210	1

Средство соединения EN 354

С демпфирующей лентой EN 355, длина 2 м, с обеих сторон карабины для одной руки



№ арт.	Од	кг	УЕ
150274	2 м	1,090	1

Параллельно перемещающееся, удерживающее устройство DIN 353-2, тип ASK 1

Укорачивание троса: страхует провисающий трос, предотвращая падение на большое расстояние.

Амортизация при падении: ограничивает силу толчка при улавливании в процессе падения до допустимого значения (не более 6 кН).

Свойства: нержавеющая сталь V2A, соединительный канат с интегрированным амортизатором падения и самостопорящимся карабином, высокая безопасность, не требует обслуживания благодаря простоте конструкции, возможность неправильного использования исключена, поскольку каждое устройство надежно соединено с тросом



№ арт.	Од	Толщина	кг	УЕ
150275	5 м	12	1,953	1
150276	10 м	12	2,482	1
150277	15 м	12	3,062	1
150278	20 м	12	3,174	1
150279	25 м	12	3,675	1

Удерживающая подвесная система DIN EN 361

Универсальная система, быстрая регулировка плечевых ремней (оранжевого цвета, 45 мм), поясного ремня (оранжевого цвета, 45 мм) и ремней на ногах (синего цвета, 45 мм), подходит для всех размеров, 1 задняя страховочная петля, 2 боковых удерживающих петли, незначительный вес, приятный материал. Возникающие при падении силы передаются только на нечувствительные части тела



№ арт.	кг	УЕ
150270	1,614	1

Набор средств индивидуальной безопасности

Удерживающая подвесная система (150270), удерживающее устройство (150277) и чалочный трос (15 метров) в удобном рюкзаке



№ арт.	набор	кг	УЕ
150258	4-компонентов	4,961	1

Изоляционный коврик для стояния, по IEC-61111

для изоляции места, нескользкая поверхность, цвет: серый

№ арт. 120030, 120031 = **Class 2 / 17.000 Вольт**

№ арт. 120033 = **Class 4 / 36.000 Вольт**



№ арт.	КВ	Од		кг	УЕ
120030	17	1000	1 м x 1 м x 3,0 мм	3,754	1
120031	17	10000	10 м x 1 м x 3,0 мм рулон	34,000	1
120033	36	10000	10 м x 1 м x 4,5 мм рулон	42,000	1

Защитное полотно на магнитах

изолирующее защитное полотно 1000 В, с магнитами, IEC 61112 A-KX 55-15 класс 0, категория A+Z.

120160: 300 x 500 x 1 мм с 6-ю магнитами

120162: 500 x 700 x 1 мм с 12-ю магнитами

120164: 300 x 700 x 1 мм с 8-ю магнитами

120166: 1100 x 1100 x 1 мм с 20-ю магнитами

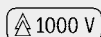

Video 120160_66



№ арт.	Од	Ширина	Толщина	магнитов	кг	УЕ
120160	300	500	1,6	6	0,370	1
120162	500	700	1,6	12	0,500	1
120164	300	700	1,6	8	0,700	1
120166	1100	1100	1,6	20	2,000	1

Магнит VDE для резинового полотна

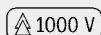

№ арт.	Од	Ширина	Толщина	магнитов	кг	УЕ
120168	70	70	1,6	1	0,025	1

Прорезиненное полотно по VDE 0680/1

Устойчиво к жирам и кислотам, для покрытия находящихся под напряжением компонентов



№ арт.	Од	Ширина	Толщина	кг	УЕ
120040	120	120	1,6	0,037	1
120042	350	250	1,6	0,193	1
120044	600	600	1,6	1,000	1
120046	1000	1000	1,6	2,485	1
120048	1200	1200	1,6	3,200	1

Прозрачная пленка

Соответствует требованиям предписания VDE 0680, часть 1, со специальной маркировкой 1000 Вольт, прозрачная, в значительной мере устойчива к ультрафиолетовым лучам, не теряет гибкости на холоде

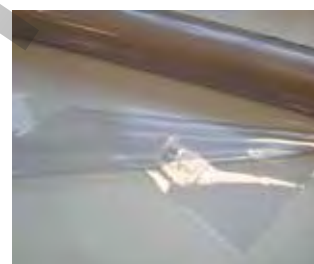

№ арт.	Од	Ширина	Толщина	кг	УЕ
120200	50000	1300	0,5	41,500	1
150322	25000	1200	1,0	38,000	1

Прозрачная пленка

Соответствует требованиям предписания VDE 0680, часть 1, со специальной маркировкой 1000 Вольт, прозрачная, с застежкой на липучках



№ арт.	Од	Ширина	Толщина	кг	УЕ
150302	1000	600	1,0	0,750	1
150304	1000	600	0,5	0,332	1
150306	1000	400	1,0	0,520	1
150308	1000	400	0,5	0,260	1
150310	1000	300	1,0	0,380	1
150312	1000	300	0,5	0,190	1
150314	600	400	1,0	0,340	1
150316	600	400	0,5	0,171	1
150318	400	300	1,0	0,170	1
150320	400	300	0,5	0,100	1



Пластиковые хомуты

Для закрепления прорезиненного полотна



№ арт.	Од	кг	УЕ
120049	80	0,029	1
120050	160	0,069	1

Защитная клейкая лента из ПВХ

VDE 0340/T1/5.75, диапазон применения -10 до +90°C, 100 x 0,15 мм



№ арт.	Од	Цвет	кг	УЕ
120095	10000	серый	0,192	1
120096	10000	красный	0,190	1

Насадки

Для защиты неизолированных, находящихся под напряжением компонентов, №. 1 - 2 - 3

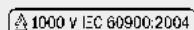

№ арт.	Од	Ø	для №	кг	УЕ
120060	80	10	1	0,008	1
120062	80	10	2	0,008	1
120064	80	10	3	0,008	1

Насадки

Самосжимающиеся, не нумерованные

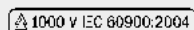

№ арт.	Од	Ø	кг	УЕ
120070	75	10	0,011	1
120072	100	20	0,121	1
120074	120	30	0,207	1
120071	135	40	0,372	1
120069	155	50	0,172	1
120073	150	60	0,144	1

Покрывание для остроконечных изоляторов

С пластмассовыми пуговицами, надежное закрепление, защита от прикосновения снизу, из мягкого, устойчивого к атмосферным воздействиям изоляционного материала, пригодно для долгосрочного использования

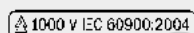

№ арт.	Од	Ширина	кг	УЕ
120079	245	270	0,900	1

Покрывание для остроконечных изоляторов

С пластмассовыми пуговицами, надежное закрепление, защита от прикосновения снизу, из мягкого, устойчивого к атмосферным воздействиям изоляционного материала, пригодно для долгосрочного использования

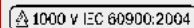

№ арт.	Од	Ширина	кг	УЕ
120089	115	270	1,100	1

Изоляционный защитный колпачок

Двухсторонний, внутри мягкая, снаружи - стабильная пластмасса, для трансформаторов и т.д

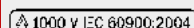

№ арт.	Од	кг	УЕ
120057	80	0,400	1
120059	300	0,775	1

Защитный колпачок NH

Формовые колпачки для защиты основания NH-предохранителей

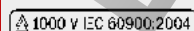

№ арт.	Од	Ширина	кг	УЕ
120058	315	170	0,390	1

Защитный колпачок NH

Формовые колпачки для защиты прижимных контактов

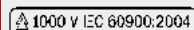

№ арт.	Од	Ширина	кг	УЕ
120077	170	140	0,155	1
120078	255	135	0,205	1

Пломбирочные клещи

Стальное литье, шланговое покрытие, блестящее никелирование



№ арт.	Од	Ø-штемпеля	кг	УЕ
210700	125	8	0,243	1
210702	145	9	0,316	1
210704	165	10	0,448	1

Штемпель для пломбирочных клещей

Штемпель



№ арт.	Ø-штемпеля	кг	УЕ
210710	8	0,004	1
210712	9	0,004	1
210714	10	0,006	1

Гравировочные штампы для пломб

Специальные штампы на заказ

№ арт.		
210731	До 3 символов	
210732	Каждый последующий символ	
210733	Любое обрамление	

Свинцовые пломбы



№ арт.	Ø	кг	УЕ
150340	8	1,080	1
150342	9	1,110	1
150344	10	1,010	1

Пластмассовые пломбы

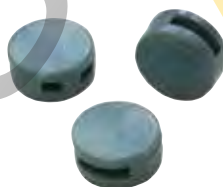

№ арт.	Ø	кг	УЕ
150343	9	0,002	1000
150345	10	0,003	1000

Пломбирочная проволока

Материал: железная проволока, оцинкованная



№ арт.	Од	d1	d2	кг	УЕ
150360	115	0,5	0,5	0,532	1
150362	230	0,5	0,5	1,041	1
150364	190	0,5	0,3	0,530	1
150366	380	0,5	0,3	1,035	1
150368	300	0,3	0,3	0,533	1
150370	600	0,3	0,3	1,037	1

Пластмассовая пломбирочная проволока



№ арт.	Од	d1	d2	Цвет	кг	УЕ
150375 BLAU	1000	0,5	0,6	синий	0,199	1
150375 GRÜN	1000	0,5	0,6	зеленый	0,220	1
150375 ROT	1000	0,5	0,6	красный	0,207	1



Натяжные зажимы для троса

Параллельная натяжка, для тросов и проволоки из меди и стали



№ арт.	для тросов мм ²	Ø	Нагрузка, кг	кг	УЕ
130064	6-35	3-8	1000	0,890	1
130066	16-70	4-12	1400	1,262	1
130068	50-100	8-16	2500	1,920	1

Трос для полиспаста

Пенька, 20 м



№ арт.	Ø троса	кг	УЕ
130042	8	0,950	1
130044	10	1,519	1

Полиспасты

Сталь, поворотные крючки, 2 обоймы, антикоррозионная защита, 3 латунных ролика



№ арт.	Ø роликов	Ø троса	Тяговое усилие, кг	кг	УЕ
130004	50	8	200	1,820	1
130006	60	10	250	1,700	1



Базовые инструменты



haupa®

... решения которые убеждают

Отвертки

Отвертки двухкомпонентные компании HAUPA:

- равномерная подгонка рукояток отверток под руку обеспечивает еще лучшую передачу усилия. Зона рукоятки с мягкой пластмассой была увеличена
- двухкомпонентная рукоятка отверток из полипропилена/термоэластопласта отличается элегантным дизайном, эргономичной формой и защитой от соскальзывания
- на рукоятке отверток методом литья нанесена маркировка профиля наконечника, которая обеспечивает удобство при выборе нужного инструмента в ящике. Маркировка не стирается!
- намагнитченный наконечник обеспечивает надежное удерживание болтов - «Система надежного удерживания»
- стержень отверток изготовлен из молибден-ванадиевой стали
- дополнительная защита от соскальзывания для профилей филапп предотвращает выскальзывание с головки винта.

Защита от скатывания



Двухкомпонентные отвертки

Двухкомпонентная отвертка для электромонтера

Отвертка оснащена двухкомпонентной рукояткой из полипропилена/термоэластопласта, стержень из молибден-ванадиевой стали, шлифованное жало, закаленный, прошедший пескоструйную обработку и хромированный стержень, с черным наконечником



№ арт.	Шл	Дк	Од	кг	УЕ
101604	2,5	75	160	0,027	1
101606	4	100	195	0,051	1
101608	4	125	220	0,054	1
101610	5	150	245	0,067	1
101612	5	175	270	0,069	1
101614	5	200	295	0,074	1

Двухкомпонентная ремонтная отвертка

Отвертка оснащена двухкомпонентной рукояткой из полипропилена/термоэластопласта, стержень из молибден-ванадиевой стали, шлифованное жало, закаленный, прошедший пескоструйную обработку и хромированный стержень



№ арт.	Шл	Дк	Од	кг	УЕ
101640	5	75	170	0,056	1
101642	6	100	205	0,090	1
101644	7	125	230	0,109	1
101646	8	150	270	0,160	1
101648	9	175	295	0,170	1
101650	10	200	320	0,238	1

Двухкомпонентная крестообразная отвертка Phillips

Отвертка оснащена двухкомпонентной рукояткой из полипропилена/термоэластопласта, стержень из молибден-ванадиевой стали, шлифованное жало, закаленный, прошедший пескоструйную обработку и хромированный стержень, гравировка лезвия обеспечивает надежный захват винта



№ арт.	Размер	Дк	Од	кг	УЕ
101684	0	60	145	0,032	1
101686	1	80	175	0,055	1
101688	2	100	205	0,087	1
101690	3	150	270	0,161	1

Двухкомпонентная крестообразная отвертка Pozidriv

Отвертка оснащена двухкомпонентной рукояткой из полипропилена/термоэластопласта, стержень из молибден-ванадиевой стали, шлифованное жало, закаленный, прошедший пескоструйную обработку и хромированный стержень



№ арт.	Размер	Дк	Од	кг	УЕ
102612	1	80	175	0,055	1
102614	2	100	205	0,088	1
102616	3	150	270	0,160	1

Двухкомпонентная отвертка Tx

Отвертка оснащена двухкомпонентной рукояткой из полипропилена/термоэластопласта, стержень из молибден-ванадиевой стали, шлифованное жало, закаленный, прошедший пескоструйную обработку и хромированный стержень, с черным наконечником



№ арт.	Размер	Дк	Од	кг	УЕ
101229/6	6	100	185	0,036	1
101230	8	100	185	0,036	1

PROS

Двухкомпонентные отвертки

Двухкомпонентная отвертка Tx-S с предохранительным отверстием

Отвертка оснащена двухкомпонентной рукояткой из полипропилена/термоэластопласта, стержень из молибден-ванадиевой стали, шлифованное жало, закаленный, прошедший пескоструйную обработку и хромированный стержень, с черным наконечником



№ арт.	Размер	Дк	Од	кг	УЕ
101200	9	100	185	0,036	1
101202	10	100	195	0,057	1
101204	15	100	195	0,054	1
101206	20	100	195	0,058	1
101208	25	125	195	0,064	1
101210	27	125	230	0,093	1
101211	30	150	255	0,093	1

Двухкомпонентная отвертка Square

Отвертка оснащена двухкомпонентной рукояткой из полипропилена/термоэластопласта, стержень из молибден-ванадиевой стали, шлифованное жало, закаленный, прошедший пескоструйную обработку и хромированный стержень, с черным наконечником



№ арт.	Размер	Дк	Од	форма	кг	УЕ
103130	0	60	145	SQ	0,032	1
103132	1	80	175	SQ	0,055	1
103134	2	100	205	SQ	0,087	1
103136	3	150	270	SQ	0,161	1

Набор двухкомпонентных отверток Tx

Набор отверток Tx с предохранительным штырем, двухкомпонентной рукояткой из полипропилена/термоэластопласта, стержень из молибден-ванадиевой стали, шлифованное жало, закаленный и прошедший пескоструйную обработку стержень покрыт черной изоляцией.

Содержимое: по одной отвертке Tx 10, Tx 15, Tx 20, Tx 25, Tx 30



№ арт.	форма	набор	кг	УЕ
101212/S	TX	5 компонентов	0,337	1

Двухкомпонентная отвертка для электромонтера

Отвертка оснащена двухкомпонентной рукояткой из полипропилена/термоэластопласта, стержень из молибден-ванадиевой стали, шлифованное жало, закаленный и прошедший пескоструйную обработку стержень покрыт черной изоляцией



№ арт.	Шл	Дк	Од	кг	УЕ
101520	2,5	75	160	0,027	1
101521	3	100	195	0,030	1
101522	4	100	195	0,051	1
101524	4	125	220	0,054	1
101526	5	150	245	0,068	1
101528	5	175	270	0,072	1
101530	5	200	295	0,078	1

Двухкомпонентная ремонтная отвертка

Отвертка оснащена двухкомпонентной рукояткой из полипропилена/термоэластопласта, стержень из молибден-ванадиевой стали, шлифованное жало, закаленный и прошедший пескоструйную обработку стержень покрыт черной изоляцией



№ арт.	Шл	Дк	Од	кг	УЕ
101532	5	75	170	0,057	1
101534	6	100	205	0,091	1
101536	7	125	230	0,114	1
101538	8	150	270	0,146	1
101540	9	175	295	0,210	1
101541	10	200	320	0,214	1

Двухкомпонентная крестообразная отвертка Phillips

Отвертка оснащена двухкомпонентной рукояткой из полипропилена/термоэластопласта, стержень из молибден-ванадиевой стали, шлифованное жало, закаленный и прошедший пескоструйную обработку стержень покрыт черной изоляцией, гравировка лезвия обеспечивает надежный захват винта



№ арт.	Размер	Дк	Од	кг	УЕ
101542	0	60	145	0,032	1
101544	1	80	175	0,059	1
101546	2	100	205	0,091	1
101548	3	150	270	0,147	1

Двухкомпонентная крестообразная отвертка Pozidriv

Отвертка оснащена двухкомпонентной рукояткой из полипропилена/термоэластопласта, стержень из молибден-ванадиевой стали, шлифованное жало, закаленный и прошедший пескоструйную обработку стержень покрыт черной изоляцией



№ арт.	Размер	Дк	Од	кг	УЕ
101550	1	80	175	0,056	1
101552	2	100	205	0,088	1
101554	3	150	270	0,146	1



haupa®

... решения которые убеждают

HAUPA GmbH & Co. KG, Königstr. 165-169, 42853 Remscheid, телефон: +49 (0)2191 8418-0, факс: +49 (0)2191 8418-840, sales@haupa.com

Набор двухкомпонентных отверток



Новая двухкомпонентная ручка из полипропилена/термоэластопласта рабочий конец из ванадий-молибденового сплава или хромованадиевой стали, закален, струйная обработка, черное шланговое покрытие

Содержимое:

- 2 отвертки для электромонтера
- 2 ремонтных отвертки
- 2 крестообразные отвертки Phillips



№ арт.	форма	набор	кг	УЕ
101560	Phillips	6 компонентов	0,431	1

Набор двухкомпонентных отверток



Новая двухкомпонентная ручка из полипропилена/термоэластопласта рабочий конец из ванадий-молибденового сплава или хромованадиевой стали, закален, струйная обработка, черное шланговое покрытие

Содержимое:

- 2 отвертки для электромонтера
- 2 ремонтных отвертки
- 2 крестообразные отвертки Pozidriv



№ арт.	форма	набор	кг	УЕ
101562	Pozidriv	6 компонентов	0,429	1

Карбюраторная отвертка



Отвертка оснащена двухкомпонентной рукояткой из полипропилена/термоэластопласта, стержень из молибден-ванадиевой стали, шлифованное жало, закаленный, прошедший пескоструйную обработку и хромированный стержень



№ арт.	Шл	Дк	Од	кг	УЕ
103120	6	30	80	0,050	1
103122	8	40	90	0,051	1

Карбюраторная крестообразная отвертка Phillips



Отвертка оснащена двухкомпонентной рукояткой из полипропилена/термоэластопласта, стержень из молибден-ванадиевой стали, шлифованное жало, закаленный, прошедший пескоструйную обработку и хромированный стержень



№ арт.	Размер	Дк	Од	кг	УЕ
103080	1	30	80	0,051	1
103082	2	40	90	0,051	1

Шило

Отвертка оснащена двухкомпонентной рукояткой из полипропилена/термоэластопласта, стержень из молибден-ванадиевой стали, шлифованное жало, закаленный, прошедший пескоструйную обработку и хромированный стержень



№ арт.	Ø	Дк	форма	кг	УЕ
103470	6	100	круглое острие	0,083	1
103472	6	100	квадратное острие	0,085	1



Двухкомпонентный торцовый ключ

Двухкомпонентный торцовый ключ

Отвертка оснащена двухкомпонентной рукояткой из полипропилена/термоэластопласта, стержень из молибден-ванадиевой стали, шлифованное жало, закаленный, прошедший пескоструйную обработку и хромированный стержень



№ арт.	Шз	Дк	Од	кг	УЕ
101484	5	125	220	0,105	1
101486	5,5	125	220	0,107	1
101488	6	125	220	0,110	1
101490	7	125	230	0,113	1
101492	8	125	230	0,115	1
101494	9	125	230	0,120	1
101496	10	125	230	0,124	1
103498	11	125	245	0,145	1
101500	12	125	245	0,165	1
101502	13	125	245	0,171	1

Набор двухкомпонентных торцовых ключей

Новая двухкомпонентная ручка из полипропилена/термоэластопласта рабочий конец из ванадий молибденового сплава или хромованадиевой стали, закален, струйная обработка, черное шланговое покрытие, 7 компонентов.

Содержимое:

по одному ключу размерами
5 - 5,5 - 7 - 8 - 10 - 11 - 13 мм



№ арт.	набор	кг	УЕ
101510	7 компонентов	0,898	1

Система сменных стержней



Промышленный набор отвёрток со сменными двойными стержнями.

Набор двухкомпонентных отвёрток с 10-ю сменными лезвиями, 6-гранные, (атериал: сплав хрома, никеля, молибдена и ванадия S2, в прочном металлическом футляре. **Сменные лезвия также доступны по отдельности** (см. на странице 235).

Профиль лезвий:

Шлиц: 3, 4, 5, 7
Phillips: 0, 1, 2, 3
Pozidriv: 0, 1, 2, 3
Торкс: 10, 15, 20, 25
Шестигранник: 2, 3, 4, 5



№ арт.	набор	кг	УЕ
104008	11 компонентов	1,060	1



haupa®

... решения которые убеждают

HAUPA GmbH & Co. KG, Königstr. 165-169, 42853 Remscheid, телефон: +49 (0)2191 8418-0, факс: +49 (0)2191 8418-840, sales@haupa.com

INFO

Динамометрическая отвертка со сменными насадками

Новая система динамометрической отвертки HAUPA VarioTQ подкупает своей точностью и функциональностью.

Эргономичные ручки регулируются индивидуально.

- 1,0 - 6,0 Нм
- 0,5 - 3,5 Нм

HAUPA предлагает все ходовые профили насадок как по отдельности, так и в наборе высококачественном нейлоновом пакете.

VarioTQ

- крутящий момент настраивается с помощью отдельного ключа
- хорошая считываемость показателей на шкале
- четкий, хорошо слышный и ощущаемый сигнал при достижении настроенного крутящего момента
- точность крутящего момента согласно EN ISO 6789

Сменными двойными стержнями из молибден-ванадиевой стали, шлифованное жало, закаленный, прошедший пескоструйную обработку и хромированный стержень, с черным наконечником

точно настраиваемый крутящий момент

Рукоятка в 2 исполнения, можно выбрать один из вариантов:

№ арт. **103070**
1,0 - 6,0 Нм

№ арт. **103072**
0,5 - 3,5 Нм

Динамометрическая отвертка со сменными насадками „VarioTQ“

VarioTQ

Сменными двойными стержнями из молибден-ванадиевой стали, шлифованное жало, закаленный, прошедший пескоструйную обработку и хромированный стержень, с черным наконечником, с шестигранным хвостовиком, в прочной нейлоновой сумке (с шлевкой для ремня и застежкой-липучкой)

В комплект входят:

- сменная рукоятка 2К 1 - 6 Нм или 0,5 - 3,5 Нм
- шлиц 3/4 - 5,5/6,5
- PH0/PH1
- PZ0/PZ1
- PH2/PZ2
- TX 10/15 - 20/25
- HEX 2/3 - 4/5
- PZ/FL1
- PZ/FL2
- Гаечный ключ

Video 103000



№ арт.	форма	Нм	набор	кг	УЕ
103000	Mix	1 - 6	12 компонентов	0,765	1
103002	Mix	0,5 - 3,5	12 компонентов	0,765	1



Сменный стержень „VarioTQ“ ...

сменный стержень из молибдено-ванадиевой стали, закалён, подвергнут пескоструйной обработке, 100%-ый контроль



... под позидрайв/плоский шлиц

№ арт.	форма	Размер	Дк	кг	УЕ
103028	PZ/FL	1 + 2	175	0,040	1



... под типа шлиц

№ арт.	форма	Размер	Дк	кг	УЕ
103010	SL	3 + 4	175	0,040	1
103012	SL	5,5 + 6,5	175	0,040	1



... под типа филиппс

№ арт.	форма	Размер	Дк	кг	УЕ
103014	PH	0 + 1	175	0,040	1



... под типа позидрайв

№ арт.	форма	Размер	Дк	кг	УЕ
103016	PZ	0 + 1	175	0,040	1



... под типа филиппс/под типа позидрайв

№ арт.	форма	Размер	Дк	кг	УЕ
103018	PH + PZ	2 + 2	175	0,040	1



... под типа Тх

№ арт.	форма	Размер	Дк	кг	УЕ
103020	TX	10 + 15	175	0,040	1
103022	TX	20 + 25	175	0,040	1



... под типа Нех

№ арт.	форма	Размер	Дк	кг	УЕ
103024	HEX	2 + 3	175	0,040	1
103026	HEX	4 + 5	175	0,040	1

Нейлоновая сумка „VarioTQ“ без содержимого

прочная сумка из нейлона (с петлёй для ремня), закрывается широкой застёжкой-липучкой, петля для подвешивания



№ арт.	кг	УЕ
103034	пустой	0,080 1

Двухкомпонентная сменная ручка „VarioTQ“

автоматическая блокировка от случайного вынимания, двухкомпонентная рукоятка эргономичной формы, изготовленная из материала ПП/ТЭП (полипропилен и термоэластопласт), точно настраиваемый крутящий момент



№ арт.	Од	Нм	кг	УЕ
103070	125	1 - 6	0,185	1
103072	125	0,5 - 3,5	0,185	1

Гаечный ключ

для точной настройки крутящего момента для сменных насадок „VarioTQ“



№ арт.	Дк	КlBг	кг	УЕ
102784	40	8	0,056	1



haupa®

... решения которые убеждают

HAUPA GmbH & Co. KG, Königstr. 165-169, 42853 Remscheid, телефон: +49 (0)2191 8418-0, факс: +49 (0)2191 8418-840, sales@haupa.com

INFO

ESD-Отвертка для электроники

Теперь и с двухкомпонентными рукоятками эти отвертки убеждают пользователей не только своим выдержанным дизайном, но и удобным в применении оформлением рукоятки.

Преимущества:

- хром-молибден-ванадиевая сталь
- закаленные по всей длине стержни
- специальный пластик, постоянно отводящий статическое электричество
- зона с жестким и мягким пластиком
- зона быстрого вращения
- вращающаяся центрирующая головка с углублением для захвата
- черные прецизионные наконечники
- хромированный стержень



Эти отвертки, которые теперь предлагаются и с двухкомпонентными рукоятками, производят приятное впечатление не только благодаря единому дизайну, но прежде всего оформлением рукоятки, удобство которой оценит любой пользователь.

ESD-Отвертка для электроники

хром-молибден-ванадиевая сталь, хромированный стержень, с черным наконечником, Шлиц



№ арт.	Шл	Дк	Од	кг	УЕ
100704	0,8	60	150	0,023	1
100250	1,0	50	150	0,014	1
100704 А	1,2	60	150	0,021	1
100241	2,5	60	150	0,015	1
100243	3,5	100	150	0,018	1
100252	1,6	50	150	0,014	1
100257	2,0	50	150	0,015	1
100259	2,4	75	175	0,017	1
100261	3,0	50	200	0,020	1

ESD-Отвертка для электроники

хром-молибден-ванадиевая сталь, хромированный стержень, с черным наконечником, крестообразный шлиц Phillips



№ арт.	Размер	Дк	Од	кг	УЕ
100714	000	50	150	0,015	1
100715	00	50	150	0,022	1
100716	0	50	150	0,024	1
100249	1	50	150	0,017	1

ESD-Отвертка для электроники

хром-молибден-ванадиевая сталь, хромированный стержень, с черным наконечником, шестиграннык



№ арт.	Размер	Дк	Од	кг	УЕ
100728	1,5	50	150	0,014	1
100729	2,0	50	150	0,015	1
100729 А	2,5	50	150	0,017	1
100736	3,0	50	150	0,020	1

ESD-Отвертка для электроники

хром-молибден-ванадиевая сталь, хромированный стержень, с черным наконечником, Тх/S-Tx



№ арт.	Размер	Дк	Од	форма	кг	УЕ
100741	4	50	150	ТХ	0,017	1
100742	5	50	150	ТХ	0,018	1
100718 А	6	50	150	ТХ	0,018	1
100720	7	50	150	S-TX	0,014	1
100721	8	50	150	S-TX	0,018	1
100712	9	50	150	S-TX	0,018	1
100713	10	50	150	S-TX	0,016	1
100723	15	50	150	S-TX	0,020	1
100734	20	50	150	S-TX	0,020	1

ESD-Отвертка для электроники

хром-молибден-ванадиевая сталь, хромированный стержень, с черным наконечником, Tri-Wing



№ арт.	Размер	Дк	Од	кг	УЕ
100738	2,4	50	150	0,017	1

ESD-Набор отверток для электроники

хром-молибден-ванадиевая сталь, хромированный стержень, с черным наконечником, 7 компонентов, Шлиц/крестообразный шлиц Phillips

Содержимое:

ESD-Отвертка для электроники 1,6 x 50, 2,0 x 50, 2,4 x 50, 3,0 x 50 и Phillips 1, 0, 00 x 50



№ арт.	набор	кг	УЕ
104010	7 компонентов	0,225	1

HAUPA набор отвёрток для электроники



из хромованадиевой стали, Хромированные лезвия с черными наконечниками, с черно-зелёной ручкой, Набор состоит из 7 - частей.

Содержимое: (каждый набор содержит) по одной отвертке для электроники 1,6 x 50, 2,0 x 50, 2,4 x 50, 3,0 x 50 и каждый Phillips (размеры) 1, 0 и 00 x 50



№ арт.	набор	кг	УЕ
104000	7 компонентов	0,221	1

Ассортимент отверток для электроники



из хромованадиевой стали, резьбовой держатель с черной/зеленой пластиковой рукояткой, 4 шестигранных сменные лезвие отвертки 3, 4, 5, 6 и 8 (штифт/фирмы Phillips/Тх/шестигранных)



№ арт.	набор	кг	УЕ
104004	13 компонентов	0,288	1

Наконечники для отверток для электроники



из хромованадиевой стали, резьбовой держатель с черной/зеленой пластиковой рукояткой, 1 зажим насадки, 2 звездочки 5 + 6 мм, 30 наконечники шлиц (Phillips/Pozidriv/Тх/шестигранных)



№ арт.	набор	кг	УЕ
104002	34 компонентов	0,230	1

Гибкая отвертка "Piccolo"



Гибкий стержень с шланговым покрытием, пластмассовая ручка



№ арт.	Шл	Дк	Од	кг	УЕ
100364	2,8	125	205	0,020	1

Когтевой захват

Жесткий стержень, хромирование, для захвата маленьких деталей в труднодоступных местах



№ арт.	Од	кг	УЕ
100366	165	0,050	1

Зеркальце

С двойным шаровым шарниром



№ арт.	Од	Ø	кг	УЕ
100680	210	60	0,028	1

Зеркальце

Подсветка, гибкий стержень и пластмассовая ручка, батарея



№ арт.	Од	Ø	кг	УЕ
100684	530	12	0,169	1

Магнитный подъемник

Гибкий стержень, пластмассовая ручка



№ арт.	Од	Ø	кг	УЕ
100694	520	12	0,097	1



Ассортимент шестигранных штифтовых ключей

Хромованадиевая сталь (59 Cr-Mo-V 4), твердость согласно DIN 911, хромирование, на кольце.

Содержимое: размеры 2,5 - 3 - 4 - 5 - 6 - 8 - 10



№ арт.	Шз	количество	кг	УЕ
100640	2,5-10	8	0,250	1

Ассортимент шестигранных штифтовых ключей

Хромованадиевая сталь (59 Cr-Mo-V 4), твердость согласно DIN 911, никелированная складная ручка, вороненые ключи.

Содержимое:

Арт. 100630: 2,5-3-4-5-6-8 мм

Арт. 100633: 1,5-2,5-3-4-5-6 мм

Арт. 100634: 2,5-3-4-5-6-8-10 мм



№ арт.	Шз	количество	кг	УЕ
100630	2,5-8	6	0,249	1
100633	1,5-6	7	0,145	1
100634	2,5-10	7	0,335	1

Ассортимент шестигранных штифтовых ключей

Хромованадиевая сталь (59 Cr-Mo-V 4), твердость согласно DIN 911, никелированная складная ручка, вороненые ключи.

Содержимое:

Арт. 100632: 3/32-1/8-5/32-3/16-1/4-5/16 дюйма AF

Арт. 100635: 1/16-5/64-3/32-1/8-5/32-3/16-7/32 дюйма AF

Арт. 10 06 36: 3/32-1/8-5/32-3/16-1/4-5/16-3/8 дюйма AF



№ арт.	Шз	количество	кг	УЕ
100632	3/32"-5/16"	6	0,251	1
100635	1/16"-7/32"	7	0,135	1
100636	3/32"-3/8"	7	0,328	1

Ассортимент штифтовых ключей Тх

Хромованадиевая сталь (59 Cr-Mo-V 4), черная поверхность, никелированная складная ручка, черные ключи.

Содержимое: по одному ключу Тх

размеров 9 - 10 - 15 - 20 - 25 - 27 - 30 - 40



№ арт.	Размер	количество	кг	УЕ
100943	ТХ9 - 40	8	0,260	1

Ассорт. шестигранный штифтовый ключ со сферической головкой

Хромованадиевая сталь (59 Cr-Mo-V 4), твердость согласно DIN 911, никелированная складная ручка, черные ключи.

Содержимое: размеры 2,5 - 3 - 4 - 5 - 6 - 8 - 10



№ арт.	Шз	количество	кг	УЕ
100917	2,5-10	7	0,334	1

Ассортимент шестигранных штифтовых ключей

Хромованадиевая сталь (59 Cr-Mo-V 4), твердость согласно DIN 911, хромирование, в выдвижном ящике, 8 компонентов.

Содержимое: по одному ключу

размеров 2 - 2,5 - 3 - 4 - 5 - 6 - 8 - 10



№ арт.	Шз	количество	кг	УЕ
100585	2-10	8	0,303	1

Ассортимент шестигранных штифтовых ключей

Хромованадиевая сталь (59 Cr-Mo-V 4), твердость согласно DIN 911, хромирование, в выдвижном ящике, 8 компонентов.

Содержимое: по одному ключу

размеров 2 - 2,5 - 3 - 4 - 5 - 6 - 8 - 10



№ арт.	Шз	количество	кг	УЕ
100915	2-10	8	0,301	1

Ассортимент штифтовых ключей Тх

Хромованадиевая сталь (59 Cr-Mo-V 4), черная поверхность, в выдвижном ящике, 8 компонентов.

Содержимое: по одному ключу Тх

размеров 9 - 10 - 15 - 20 - 25 - 27 - 30 - 40



№ арт.	Размер	количество	кг	УЕ
100941	ТХ9 - 40	8	0,205	1

Набор шестигранных угловых ключей

удлиненные, с круглой головкой, складной держатель, на: 1,5 - 2 - 2,5 - 3 - 4 - 5 - 6 - 8 - 10

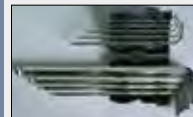

№ арт.	Шз	количество	кг	УЕ
100921	1,5-10	9	0,300	1

Шестигранный штифтовой ключ DIN 911

Хромованадиевая сталь (59 Cr-Mo-V 4), твердость согласно DIN 911, хромирование, простая конструкция



№ арт.	Од	Шз	дюйм	кг	УЕ
100590	45x14	1,5	1/16"	0,020	1
100592	50x16	2	5/64"	0,020	1
100594	56x18	2,5	3/32"	0,020	1
100596	63x20	3	1/8"	0,030	1
100598	70x25	4	5/32"	0,080	1
100600	80x28	5	3/16"	0,019	1
100602	90x32	6	1/4"	0,028	1
100606	100x36	8	5/16"	0,058	1
100610	112x40	10	3/8"	0,099	1
100612	125x45	12		0,160	1
100614	132x50	13	1/2"	0,202	1

Шестигранный штифтовой ключ со сферической головкой

Хромованадиевая сталь (59 Cr-Mo-V 4), твердость согласно DIN 911, хромирование



№ арт.	Од	Шз	дюйм	кг	УЕ
100902	56x18	2,5	3/32"	0,003	1
100903	63x20	3	1/8"	0,005	1
100904	70x25	4	5/32"	0,011	1
100905	80x28	5	3/16"	0,019	1
100906	90x32	6	1/4"	0,029	1
100908	100x36	8	5/16"	0,058	1
100909	112x40	10	3/8"	0,102	1

Безопасный индикатор напряжения, проверка TUV 0426/72

Небьющаяся прозрачная ручка из пластмассы
 Артикул 100646, 100648 в футляре
 Артикул 100647, 100649 без упаковки



№ арт.	Дк	Од	ДТ/ДИ	кг	УЕ
100646	50x3	140	100-250	0,020	1
100647	50x3	140	100-250	0,016	1
100648	100x3,5	190	100-250	0,037	1
100649	100x3,5	190	100-250	0,032	1

Прибор для проверки наличия напряжения

Финская модель, Cellidor поставляется только в Финляндию



№ арт.	Дк	Од	ДТ/ДИ	кг	УЕ
100645	50x3	140	150-250	0,016	1

Прибор для проверки наличия напряжения VDE/GS

Собирающимся внутрь лезвием отвертки



№ арт.	Дк	Од	ДТ/ДИ	кг	УЕ
100650	25x4	140	100-250	0,020	1

Прибор для проверки наличия напряжения VDE/GS

Вращающаяся (5 мм) защита для рук, клипс из изолированного материала, жестко установленный индикатор с темным фоном



№ арт.	Дк	Од	ДТ/ДИ	кг	УЕ
100700	-	190	125-250	0,036	1



ROSS

haupa®

... решения которые убеждают

INFO

Наконечники для болтоверта

Наконечники HAUPA изготавливаются из высоколегированной инструментальной стали и закаляются (H Rc 60-63). Отличаются высокой вязкостью и точностью размеров. Длительный срок эксплуатации даже в тяжелых условиях является подтверждением качества инструмента.



1 коробка = 10 штук (упаковка для магазинов самообслуживания)

Биты

Наконечник для болтоверта

DIN 3126, форма E 6,3, зажим 1/4 дюйма, 10 штук в упаковке

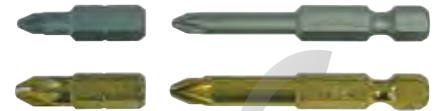

№ арт.	Размер	Од	кг	УЕ
102176	PZ 1	25	0,062	1
102178	PZ 2	25	0,065	1
102180	PZ 1 TiN	25	0,062	1
102182	PZ 2 TiN	25	0,066	1
102118	PZ 1	50	0,107	1
102120	PZ 2	50	0,123	1
102184	PZ 1 TiN	50	0,106	1
102186	PZ 2 TiN	50	0,122	1
102188	PZ 1	90	0,179	1
102190	PZ 2	90	0,231	1
102192	PZ 1 TiN	90	0,177	1
102194	PZ 2 TiN	90	0,229	1
102196	PZ 1	150	0,257	1
102198	PZ 2	150	0,360	1

Наконечник для болтоверта

DIN 3126, форма E 6, 3, зажим 1/4 дюйма, 10 штук в упаковке



№ арт.	Размер	Шл	Од	кг	УЕ
102110	0,6x4,5	4,5	50	0,104	1
102112	0,8x5,5	5,5	50	0,115	1

Наконечник для болтоверта Tx

DIN 3126, форма E 6,3, зажим 1/4 дюйма, 10 штук в упаковке



№ арт.	Размер	Од	кг	УЕ
102200	Tx 15	25	0,061	1
102202	Tx 20	25	0,063	1
102204	Tx 25	25	0,065	1
102208	Tx 30	25	0,070	1
102122	Tx 15	50	0,100	1
102124	Tx 20	50	0,110	1
102126	Tx 25	50	0,112	1

Наконечник для болтоверта

DIN 3126, форма E 6,3, зажим 1/4 дюйма, 10 штук в упаковке



№ арт.	Размер	Од	кг	УЕ
102152	PH 1	25	0,062	1
102154	PH 2	25	0,067	1
102156	PH 1 TiN	25	0,064	1
102158	PH 2 TiN	25	0,066	1
102114	PH 1	50	0,105	1
102116	PH 2	50	0,124	1
102160	PH 1 TiN	50	0,106	1
102162	PH 2 TiN	50	0,123	1
102164	PH 1	90	0,180	1
102166	PH 2	90	0,097	1
102168	PH 1 TiN	90	0,063	1
102170	PH 2 TiN	90	0,100	1
102172	PH 1	150	0,251	1
102174	PH 2	150	0,358	1

Наконечник для болтоверта "PZ/FL"

Данные профили подходят исключительно для работы с винтами различных комбинаций (с простыми и крестовидными сечениями), которые применяются в настоящее время во всех направлениях электротехнических работ

1 УЕ = 2 штуки



№ арт.	Размер	Од	кг	УЕ
101874	1	60	0,012	1
101876	2	60	0,013	1
101880	1	90	0,179	1
101882	2	90	0,231	1

Наконечник для болтоверта

DIN 3126, форма E 6,3, зажим 1/4 дюйма, 10 штук в упаковке для PH 1 и PH 2



№ арт.	Размер	Од	кг	УЕ
102155	2	25	0,064	1

Магнитный зажим

Мощный постоянный магнит, зажим насадки 1/4 дюйма, форма C 6,3 DIN 3126, для удерживания болтов, гнездо из высококачественной нержавеющей стали, для болтовертов всех типов



№ арт.	Од	кг	УЕ
102130	75	0,056	1

Магнитный зажим "SDS"

Мощный постоянный магнит, зажим насадки 1/4 дюйма, форма С 6,3 DIN 3126, для удерживания болтов, гнездо из высококачественной нержавеющей стали, для зажимов "SDS"



№ арт.	Од	кг	УЕ
102131	55	0,045	1

Магнитный зажим

Мощный постоянный магнит, зажим насадки 1/4 дюйма, форма С 6,3 DIN 3126, для удерживания болтов, гнездо из высококачественной нержавеющей стали, с внутренним пружинным стопорным кольцом, для болтовертов всех типов



№ арт.	Од	кг	УЕ
102132	75	0,045	1
102134	60	0,040	1

Насадки для отвёрток HAUPA "Bit box"



Данные насадки производятся из высоколегированной инструментальной стали. Сталь закалена в соответствии с требованиями и стандартами DIN (H Rc 60 - 63). Материал отличается высокой вязкостью и высокой терпимостью. Высокое качество продукта гарантирует длительный срок службы при жестком режиме работы.

Содержание:

Набор бит: 1/4, 25 мм
 Шлиц: 4,0 (0,5), 5,0 (0,8), 5,0 (1,0), 6,0 (1,0)
 Phillips: 1, 2, 3
 Pozidriv: 1, 2, 3
 Тх: 10, 15, 20, 25
 Шестигранник: 4,0, 5,0, 6,0
 Магнитный держатель: 60 мм



№ арт.	набор	кг	УЕ
102210	17 компонентов	0,170	1

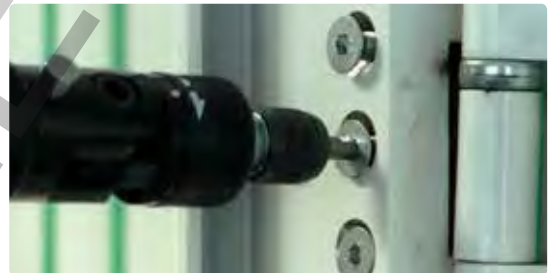
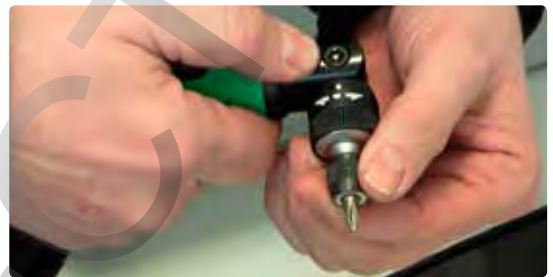

ROOS

haupa®

... решения которые убеждают

HAUPA GmbH & Co. KG, Königstr. 165-169, 42853 Remscheid, телефон: +49 (0)2191 8418-0, факс: +49 (0)2191 8418-840, sales@haupa.com



HAUPA - отвертка с трещоточным механизмом „Flex“ **Flex**

Отвертка с трещоточным механизмом с правыми и левым направлением вращения. Диапазон регулирования рабочего угла составляет 180°. Набор специальных прочных наконечников – отличное качество, изготовлены из стали S2. Рукоятка отвертки с быстрым выбросом, состоит из двух компонентов и обеспечивает неустойчивую работу без соскальзывания инструмента. Эргономичная форма и мягкие зоны в области передачи усилия заворачивания облегчают работу. С отверстием для подвеса инструмента. **Только 1/4", = 25 мм наконечники.**



№ арт.	биты	кг	УЕ
104005	= 25 мм	0,216	1

HAUPA - отвертка с трещоточным механизмом „FlexPlus“ **FlexPlus**

Отвертка с трещоточным механизмом с правыми и левым направлением вращения. Диапазон регулирования рабочего угла составляет 180°. Набор специальных прочных наконечников – отличное качество, изготовлены из стали S2. Рукоятка отвертки с быстрым выбросом, состоит из двух компонентов и обеспечивает неустойчивую работу без соскальзывания инструмента. Эргономичная форма и мягкие зоны в области передачи усилия заворачивания облегчают работу. С отверстием для подвеса инструмента.



№ арт.	биты	кг	УЕ
104009	> 25 мм	0,216	1

HAUPA - отвертка с трещоточным механизмом „Flex“ **Flex**

Отвертка с трещоточным механизмом с правыми и левым направлением вращения. Диапазон регулирования рабочего угла составляет 180°. Набор специальных прочных наконечников – отличное качество, изготовлены из стали S2. Рукоятка отвертки с быстрым выбросом, состоит из двух компонентов и обеспечивает неустойчивую работу без соскальзывания инструмента. Эргономичная форма и мягкие зоны в области передачи усилия заворачивания облегчают работу. С отверстием для подвеса инструмента. **Только 1/4", = 25 мм наконечники.**

Преимущества:

- наконечники из стали S2 с очень широким спектром применения
- функциональность храпового механизма
- регулировка хода направления вращения
- установка рабочего угла 0°, 45°, и 90°
- эргономичная работа в стесненных условиях
- двухкомпонентная мягкая рукоятка
- 55 наконечников 1/4" 25 мм и 1 адаптер под 1/4-дюймовую головку
- в практичном и прочном пластиковом футляре



№ арт.	биты	набор	кг	УЕ
104006	= 25 мм	58 компонентов	0,810	1

HAUPA - отвертка с трещоточным механизмом „FlexBag“ **FlexBag**

Универсальная мягкая сумка с насадками – 40 насадок для антивандалных винтов, 8 сменных торцовых головок, 2 удлинителя, укороченный хвостовик

Трещоточная отвертка с правым и левым ходом. Регулируемый рабочий угол 180°. Набор насадок для антивандалных и специальных винтов – высшего качества S2! Отвёрточная рукоятка с быстрым сбросом и двухкомпонентной ручкой предотвращает проскальзывание и значительно облегчает работу. Эргономичная форма и мягкие зоны на участках нажима обеспечивают лёгкость работы. Цвет: зелёный, чёрный.

Комплектация:

- 1/4 дюйма, 50 мм, силовые насадки торкс Тх: Т5, Т6, Т7, Т8, Т9, Т10, Т15, Т20, Т25, Т30, Т40
- 1/4 дюйма, 50 мм, силовые насадки шестигранные (для внутреннего шестигранника) Нех: Н2, Н2.5, Н3, Н4, Н5, Н6
- 1/4 дюйма, 50 мм, силовые насадки филипс PH: 0, 1, 2, 3
- 1/4 дюйма, 50 мм, силовые насадки позидрайв PZ: 0, 1, 2, 3
- 1/4 дюйма, 50 мм, силовые насадки для прямого шлица: 3, 4, 5, 6, 7, 8
- 1/4 дюйма, 50 мм, силовые насадки для квадратного шлица: 0, 1, 2, 3
- 1/4 дюйма, 50 мм, силовые насадки для трёхкрылого шлица Tri-Wing: 1, 2, 3
- 1/4 дюйма, 50 мм, силовые насадки позидрайв-прямой шлиц PZ/FL 1 и 2
- все насадки с укороченным хвостовиком, кроме Т40, Н6, прямых: 6, 7, 8
- Переходник: 1/4 дюйма 50 мм, 1/4 дюйма 80 мм
- Торцовые головки: 5, 5,5, 6, 7, 8, 10, 12, 13
- 1 шт. трещоточная отвертка с гибкой головкой



№ арт.	биты	набор	кг	УЕ
104020	50 мм	51 компонентов	0,810	1

Гаечные ключи



haura®

... решения которые убеждают



Двусторонний гаечный ключ DIN 3110

Хромованадиевая сталь, блестящее хромирование, шлифованные головки, поворот зева 15°



№ арт.	Од	Шз	Толщина	кг	УЕ
110090	120	6-7	3,2	0,240	1
110092	140	8-9	3,5	0,340	1
110094	157	10-11	4,0	0,590	1
110096	172	12-13	4,5	0,057	1
110100	190	14-15	5,0	0,760	1
110104	205	16-17	5,5	0,144	1
110108	223	18-19	6,0	0,182	1
110112	250	21-23	7,0	0,212	1
110114	250	24-26	7,0	0,273	1
110120	302	27-32	8,2	0,519	1

Ассортимент двусторонних гаечных ключей DIN 3110

Хромованадиевая сталь, блестящее хромирование, шлифованные головки, с пластиковым держателем.



№ арт.	Шз	набор	кг	УЕ
110130	6-22	8 компонентов	0,940	1
110132	6-32	12 компонентов	2,353	1

Двенадцатигранный двусторонний кольцевой ключ DIN 838

Хромованадиевая сталь, блестящее хромирование, шлифованные головки, поворот зева 75°



№ арт.	Од	Шз	кг	УЕ
110140	170	6 - 7	0,035	1
110142	185	8 - 9	0,066	1
110144	205	10 - 11	0,075	1
110146	220	12 - 13	0,107	1
110148	240	14 - 15	0,154	1
110152	265	16 - 17	0,175	1
110154	280	18 - 19	0,297	1
110160	335	24 - 26	0,468	1
110164	370	27 - 32	0,611	1

Ассортимент двенадцатигранных кольцевых ключей DIN 838

Хромованадиевая сталь, блестящее хромирование, шлифованные головки, в пластмассовой коробке.



№ арт.	Шз	набор	кг	УЕ
110170	6-22	8 компонентов	1,289	1
110172	6-32	12 компонентов	2,451	1

Гаечный ключ с кольцом/зевом (подобно DIN 3113)

Хромованадиевая сталь, хромирование, шлифованные головки, поворот зева 15°



№ арт.	Од	Шз	кг	УЕ
110180	100	6	0,016	1
110182	110	7	0,021	1
110184	120	8	0,028	1
110186	130	9	0,036	1
110188	140	10	0,043	1
110190	150	11	0,058	1
110192	160	12	0,061	1
110194	170	13	0,081	1
110196	180	14	0,075	1
110198	190	15	0,087	1
110202	210	17	0,160	1
110204	220	18	0,164	1
110206	230	19	0,187	1
110212	260	22	0,266	1
110216	280	24	0,316	1
110222	310	27	0,401	1

Ассортимент гаечных ключей с кольцом/зевом (подобно DIN 3113)

Хромованадиевая сталь, хромирование, шлифованные головки, с пластиковым держателем.



№ арт.	Шз	набор	кг	УЕ
110250	6-22	12 компонентов	1,144	1

Ассортимент гаечных ключей с кольцом/зевом (подобно DIN 3113)

Хромованадиевая сталь, хромирование, шлифованные головки, в руллонной сумке с петлей для подвешивания.



№ арт.	Шз	набор	кг	УЕ
110252	6-27	16 компонентов	1,948	1

Набор гаечных ключей с зевом/трещоточным кольцом

Гаечный ключ с зевом/трещоточным кольцом из хромованадиевого сплава, хромированная поверхность, полированный, оптимальное количество зубцов – 72, угол поворота 5°, DIN 3113, ISO 3318, в практичном пластмассовом футляре mit Metallverschluss, размеры ключей 8 - 9 - 10 - 12 - 13 - 14 - 17 - 19 мм



№ арт.	Шз	набор	кг	УЕ
110900	8-19	8 компонентов	1,255	1

Гаечных ключей с зевом/трещоточным кольцом

из хромованадиевого сплава, хромированная поверхность, полированный, оптимальное количество зубцов – 72, угол поворота 5°, DIN 3113, ISO 3318



№ арт.	Од	Шз	кг	УЕ
110900/8	134	8	0,030	1
110900/9	152	9	0,060	1
110900/10	157	10	0,060	1
110900/12	167	12	0,080	1
110900/13	175	13	0,100	1
110900/14	190	14	0,120	1
110900/17	223	17	0,180	1
110900/19	245	19	0,200	1

Разводной односторонний гаечный ключ

Разводной односторонний гаечный ключ с трещоточным зевом из хромованадиевого сплава, быстрая и эффективная работа, не требуется перестановки ключа, кованый, хромированный, DIN 3117, ручка из TPR, с нанесённой при помощи лазера шкалой, ярлык для подвешивания с системой защиты от кражи и проверки работы ключа



№ арт.	Размер	Од	кг	УЕ
110590	6-19	150	0,160	1
110592	9-24	200	0,342	1
110594	10-29	240	0,400	1
110596	10-34	300	0,634	1

Разводной односторонний гаечный ключ с трещеткой

Разводной односторонний гаечный ключ с трещоточным зевом из хромованадиевого сплава, быстрая и эффективная работа, не требуется перестановки ключа, кованый, хромированный, DIN 3117, ручка из TPR, с нанесённой при помощи лазера шкалой, ярлык для подвешивания с системой защиты от кражи и проверки работы ключа



№ арт.	Размер	Од	кг	УЕ
110583	6-19	150	0,160	1
110585	9-24	200	0,342	1



haupa®

... решения которые убеждают

HAUPA GmbH & Co. KG, Königstr. 165-169, 42853 Remscheid, телефон: +49 (0)2191 8418-0, факс: +49 (0)2191 8418-840, sales@haupa.com



Ассортимент торцовых ключей
1/4"

Хромованадиевая сталь, промышленное качество, проверено GS, пластиковый чемодан черного цвета, приводной механизм 1/4 дюйма.

Содержимое:

12 насадок для торцовых ключей 4 - 4,5 - 5 - 5,5 - 6 - 7 - 8 - 9 - 10 - 11 - 12 - 13 мм реверсивный ключ с трещоткой, 2 удлинителя 50 и 100 мм, адаптер для скользящей ручки (3/8" x 1/4"), 1 гибкое удлинение, 1 скользящая ручка, 1 вставная ручка, 1 карданный шарнир, 14 насадок для торцовых ключей: PH 1, 2 и 3, внутренний шестигранник 3 - 4 - 5 - 6 - 8, Torx 10 - 15 - 20 - 25 - 27 - 30



№ арт.	набор	кг	УЕ
110674	33 компонента	1,051	1

Гибкий удлинитель 1/4"
1/4"

Хромованадиевая сталь, промышленное качество, проверено GS



№ арт.	Прив.	Од	кг	УЕ
110702	1/4"	100	0,059	1

Насадки для торцовых ключей 1/4"
1/4"

Хромованадиевая сталь, промышленное качество, проверено GS, квадратный привод



№ арт.	Шз	кг	УЕ
110703/4	4	0,010	1
110703/4,5	4,5	0,010	1
110703/5	5	0,010	1
110703/5,5	5,5	0,011	1
110703/6	6	0,011	1
110703/7	7	0,014	1
110703/8	8	0,012	1
110703/9	9	0,016	1
110703/10	10	0,016	1
110703/11	11	0,024	1
110703/12	12	0,024	1
110703/13	13	0,025	1

Трещоточный ключ 1/4"
1/4"

Хромованадиевая сталь, промышленное качество, проверено GS

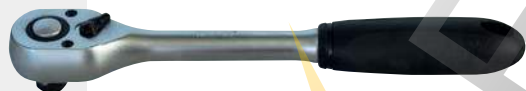

№ арт.	Прив.	кг	УЕ
110674/К	1/4"	0,111	1

Адаптер 3/8" x 1/4"
3/8" 1/4"

Хромованадиевая сталь, промышленное качество, проверено GS, для вытяжной рукоятки



№ арт.	кг	УЕ
110706	0,029	1

Удлиннитель 1/4"
1/4"

Хромованадиевая сталь, промышленное качество, проверено GS

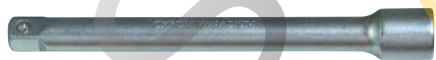

№ арт.	Прив.	Од	кг	УЕ
110700	1/4"	50	0,024	1
110701	1/4"	100	0,063	1

Вставная ручка 1/4"
1/4"

Хромованадиевая сталь, промышленное качество, проверено GS



№ арт.	Прив.	кг	УЕ
110725	1/4"	0,064	1

Карданный шарнир 1/4"

Хромованадиевая сталь, промышленное качество, проверено GS



№ арт.	кг	УЕ
110726	0,024	1

Насадки для торцовых ключей шлиц 1/4"

Хромованадиевая сталь, промышленное качество, проверено GS



№ арт.	KIBr	кг	УЕ
110759	5,5	0,015	1
110760	7	0,014	1

Насадки для торцовых ключей PH 1/4"

Хромованадиевая сталь, промышленное качество, проверено GS



№ арт.	Размер	кг	УЕ
110711	1	0,015	1
110727	2	0,015	1
110728	3	0,016	1

Насадки для торцовых ключей Hex 1/4"

Хромованадиевая сталь, промышленное качество, проверено GS



№ арт.	Шз	кг	УЕ
110729	3	0,015	1
110747	4	0,015	1
110749	5	0,016	1
110754	6	0,018	1
110718	8	0,018	1

Насадки для торцовых ключей TX 1/4"

Хромованадиевая сталь, промышленное качество, проверено GS



№ арт.	Размер	кг	УЕ
110719	10	0,013	1
110720	15	0,015	1
110721	20	0,015	1
110722	25	0,015	1
110723	27	0,015	1
110724	30	0,015	1



haupa®

... решения которые убеждают

HAUPA GmbH & Co. KG, Königstr. 165-169, 42853 Remscheid, телефон: +49 (0)2191 8418-0, факс: +49 (0)2191 8418-840, sales@haupa.com



Ассортимент торцовых ключей
3/8"

Хромованадиевая сталь, промышленное качество, проверено GS, пластиковый чемодан черного цвета, приводной механизм 3/8 дюйма.

Содержимое:

18 насадок для торцовых ключей 6 - 7 - 8 - 9 - 10 - 11 - 12 - 13 - 14 - 15 - 16 - 17 - 18 - 19 - 20 - 21 - 22 - 24 мм, реверсивный ключ с трещоткой, 3 удлинителя 20, 75 и 150 мм, адаптер для скользящей ручки (1/2" x 3/8"), насадки для свечей зажигания 16 - 21 мм, карданный шарнир



№ арт.	набор	кг	УЕ
110676	26 компонентов	2,309	1

Трещоточный ключ 3/8"
3/8"

Хромованадиевая сталь, промышленное качество, проверено GS



№ арт.	Прив.	кг	УЕ
110676/К	1/2"	0,111	1

Удлинитель 3/8"
3/8"

Хромованадиевая сталь, промышленное качество, проверено GS



№ арт.	Прив.	Од	кг	УЕ
110731	3/8"	20	0,045	1
110733	3/8"	75	0,075	1
110735	3/8"	150	0,143	1

Насадки для торцовых ключей 3/8"
3/8"

Хромованадиевая сталь, промышленное качество, проверено GS, квадратный привод



№ арт.	Шз	кг	УЕ
110737/6	6	0,019	1
110737/7	7	0,020	1
110737/8	8	0,021	1
110737/9	9	0,023	1
110737/10	10	0,023	1
110737/11	11	0,024	1
110737/12	12	0,024	1
110737/13	13	0,024	1
110737/14	14	0,031	1
110737/15	15	0,040	1
110737/16	16	0,035	1
110737/17	17	0,046	1
110737/18	18	0,061	1
110737/19	19	0,056	1
110737/20	20	0,066	1
110737/21	21	0,060	1
110737/22	22	0,078	1
110737/24	24	0,085	1

Насадки для свечей зажигания 3/8"
3/8"

Хромованадиевая сталь, промышленное качество, проверено GS



№ арт.	Шз	кг	УЕ
110738	16	0,092	1
110739	21	0,139	1

Адаптер 1/2" x 3/8"
1/2" 3/8"

Хромованадиевая сталь, промышленное качество, проверено GS, для вытяжной рукоятки



№ арт.	кг	УЕ
110741	0,070	1

Карданный шарнир 3/8"
3/8"

Хромованадиевая сталь, промышленное качество, проверено GS



№ арт.	кг	УЕ
110745	0,067	1

Ассортимент торцовых ключей

1/2"

Хромованадиевая сталь, промышленное качество, проверено GS, пластиковый чемодан черного цвета, приводной механизм 1/2 дюйма.

Содержимое:

20 насадок для торцовых ключей 10 - 11 - 12 - 13 - 14 - 15 - 16 - 17 - 18 - 19 - 20 - 21 - 22 - 23 - 24 - 26 - 27 - 28 - 30 - 32 мм, реверсивный ключ с трещоткой, 1 удлинитель 125 мм и 1 удлинитель 250 мм с фиксацией, 1 адаптер для скользящей ручки (3/8" x 1/2"), 1 карданный шарнир, 1 скользящая ручка



№ арт.	набор	кг	УЕ
110677	25 компонентов	4,739	1

Трещоточный ключ 1/2"

1/2"

Хромованадиевая сталь, промышленное качество, проверено GS



№ арт.	Прив.	Од	кг	УЕ
110677/К	1/2"	260	0,560	1

Удлинитель 1/2"

1/2"

Хромованадиевая сталь, промышленное качество, проверено GS



№ арт.	Прив.	Од	кг	УЕ
110751	1/2"	75	0,137	1
110752	1/2"	125	0,200	1
110753	1/2"	250	0,388	1

Насадки для торцовых ключей 1/2"

1/2"

Хромованадиевая сталь, промышленное качество, проверено GS, квадратный привод



№ арт.	Шз	кг	УЕ
110754/10	10	0,046	1
110754/11	11	0,051	1
110754/12	12	0,052	1
110754/13	13	0,053	1
110754/14	14	0,055	1
110754/15	15	0,052	1
110754/16	16	0,052	1
110754/17	17	0,060	1
110754/18	18	0,060	1
110754/19	19	0,066	1
110754/20	20	0,066	1
110754/21	21	0,080	1
110754/22	22	0,094	1
110754/24	24	0,100	1
110754/26	26	0,120	1
110754/27	27	0,150	1
110754/28	28	0,165	1
110754/30	30	0,177	1
110754/32	32	0,206	1

Насадки для свечей зажигания 1/2"

1/2"

Хромованадиевая сталь, промышленное качество, проверено GS



№ арт.	Шз	кг	УЕ
110755	16	0,092	1
110756	21	0,141	1

Адаптер 3/8" x 1/2"

3/8" 1/2"

Хромованадиевая сталь, промышленное качество, проверено GS, для вытяжной рукоятки



№ арт.	кг	УЕ
110757	0,069	1

Карданный шарнир 1/2"

1/2"

Хромованадиевая сталь, промышленное качество, проверено GS



№ арт.	кг	УЕ
110758	0,152	1

haupa®

... решения которые убеждают

HAUPA GmbH & Co. KG, Königstr. 165-169, 42853 Remscheid, телефон: +49 (0)2191 8418-0, факс: +49 (0)2191 8418-840, sales@haupa.com



Ассортимент торцовых ключей

1/2" 1/4"

Хромованадиевая сталь, промышленное качество, проверено GS, пластиковый чемодан черного цвета.

Содержимое:

1/4 дюйма:

12 насадок для торцовых ключей 4 - 4,5 - 5 - 5,5 - 6 - 7 - 8 - 9 - 10 - 11 - 12 - 13 мм, реверсивный ключ с трещоткой, 1 карданный шарнир, 1 скользящая ручка, 2 удлинителя 50 и 150 мм, 1 адаптер для скользящей ручки (3/8" x 1/4"), 1 вставная ручка, 12 насадок для торцовых ключей: PH 1 и 2, внутренний шестигранник 3 - 4 - 5 - 6, шлиц 5,5 - 7, Torx 20 - 25 - 27 - 30, 5 угловая отвертка 1,25 - 1,5 - 2,0 - 2,5 - 3,0

1/2 дюйма:

13 насадок для торцовых ключей 10 - 11 - 12 - 13 - 14 - 15 - 17 - 19 - 22 - 24 - 27 - 30 - 32 мм, 1 динамометрический ключ, 1 скользящая ручка, 2 удлинителя 75 и 250 мм, 1 адаптер для скользящей ручки (3/8" x 1/2"), карданный шарнир, 2 насадки для свечей зажигания



№ арт.	набор	кг	УЕ
110678	53 компонента	4,385	1

Ассортимент торцовых ключей SysCon „SocketMax“

SysCon

Хромованадиевая сталь, промышленное качество, проверено GS, Чемодан из АБС-пластика „SysCon S“.

Содержимое:

1 220370 Чемодан из АБС-пластика „SysCon S“

12 Насадки для торцовых ключей 1/4" 4-4.5-5-5.5-6-7-8-9-10-11-12-13 мм
2 Удлинения 1/4" 50 - 150 мм

1 Адаптер 3/8" x 1/4" для вытяжной рукоятки

1 Карданный шарнир 1/4"

1 Бит адаптер 1/4"

1 Ключ с трещоткой 1/4"

13 Насадки для торцовых ключей 1/2" 10-11-12-13-14-15-17-19-22-24-27-30-32 мм

2 Удлинения 1/2" 75 - 250мм

1 Адаптер 3/8" x 1/2" для вытяжной рукоятки

1 Карданный шарнир 1/2"

1 Ключ с трещоткой 1/2"

1 Отвертка с трещоточным механизмом „Flex“

2 Адаптер 50 - 80 мм

4 Бит 1/4" 50 мм PH 0 - 1 - 2 - 3

4 Бит 1/4" 50 мм PZ 0 - 1 - 2 - 3

2 Бит 1/4" 50 мм PZ/FL 1 - 2

4 Бит 1/4" 50 мм SL 3 - 4 - 5 - 6 мм

6 Бит 1/4" 50 мм шестигр. 2 - 2.5 - 3 - 4 - 5 - 6



№ арт.	набор	пустой	кг	УЕ
220600	55 компонентов	220370	6,000	1

INFO

Динамометрический ключ

- Со встроенной реверсивной трещоткой, точность +/- 3%,
- Материал: хром-ванадиевая сталь DIN-3122; ISO 6789
- Диапазон измерения 5-25 Нм, 21-119 Нм, 42-210 Нм
- С индикатором с окошком и стопорным устройством
- Удобная шкала
- В ударопрочном ящике для хранения



Динамометрический ключ

1/4"

со встроенной реверсивной трещоткой, +/- 3%, Материал: хром-ванадиевая сталь DIN-3122; ISO 6789



№ арт.	Прив.	Нм	кг	УЕ
110607	1/4"	5 - 25	1,000	1

Динамометрический ключ

3/8"

со встроенной реверсивной трещоткой, +/- 3%, Материал: хром-ванадиевая сталь DIN-3122; ISO 6789



№ арт.	Прив.	Нм	кг	УЕ
110608	3/8"	21 - 119	1,500	1

Динамометрический ключ

1/2"

со встроенной реверсивной трещоткой, +/- 3%, Материал: хром-ванадиевая сталь DIN-3122; ISO 6789



№ арт.	Прив.	Нм	кг	УЕ
110610	1/2"	21 - 119	1,500	1

Динамометрический ключ

1/2"

со встроенной реверсивной трещоткой, +/- 3%, Материал: хром-ванадиевая сталь DIN-3122; ISO 6789



№ арт.	Прив.	Нм	кг	УЕ
110609	1/2"	42 - 210	1,750	1



haupa®

... решения которые убеждают

HAUPA GmbH & Co. KG, Königstr. 165-169, 42853 Remscheid, телефон: +49 (0)2191 8418-0, факс: +49 (0)2191 8418-840, sales@haupa.com



SysCon торцовый ключ ¼" со сменными насадками

Хромованадиевая сталь, промышленное качество, проверено GS, Чемодан из АБС-пластика „SysCon S“.

Содержимое:

- 1 220370 Чемодан из АБС-пластика „SysCon S“
- 12 Насадки для торцовых ключей ¼" 4 - 4.5 - 5 - 5.5 - 6 - 7 - 8 - 9 - 10 - 11 - 12 - 13 мм
- 5 Насадки для торцовых ключей ¼" Тх, длинная версия Т20, Т25, Т27, Т30, Т40
- 4 Насадки для торцовых ключей ¼" Нех, длинная версия 4, 5, 6, 8 отверстий без Удлинения ¼", 50 и 150 мм
- 2 Удлинения ¼", 50 и 150 мм
- 1 Адаптер ⅜" x ¼" для вытяжной рукоятки
- 1 Карданный шарнир ¼"
- 1 Бит адаптер ¼"
- 1 Ключ с трещоткой ¼"
- 1 Динамометрический ключ ¼", 5 - 25 Нм
- 1 Отвертка с трещоточным механизмом „Flex“
- 2 Адаптер 50 и 80 мм
- Бит ¼" 50 мм PH 0 - 1 - 2 - 3
- 4 Бит ¼" 50 мм PZ 0 - 1 - 2 - 3
- 2 Бит ¼" 50 мм PZ/FL 1 - 2
- 4 Бит ¼" 50 мм SQ 3 - 4 - 5 - 6 мм
- 6 Бит ¼" 50 мм шестигр. 2 - 2.5 - 3 - 4 - 5 - 6



№ арт.	набор	пустой	кг	УЕ
220640	51 компонент	220370	3,900	1

SysCon торцовый ключ ½" со сменными насадками

Хромованадиевая сталь, промышленное качество, проверено GS, Чемодан из АБС-пластика „SysCon S“.

Содержимое:

- 1 220370 Чемодан из АБС-пластика „SysCon S“
- 17 Насадки для торцовых ключей ½" 8 - 10 - 11 - 12 - 13 - 14 - 15 - 16 - 17 - 19 - 21 - 22 - 23 - 24 - 27 - 30 - 32 мм
- 5 Насадки для торцовых ключей ½" Тх, длинная версия Т30, Т40, Т45, Т50, Т55
- 4 Насадки для торцовых ключей ½" Нех, длинная версия 8, 10, 12, 14 отверстий без Удлинения ½", 75 и 250 мм
- 2 Удлинения ½", 75 и 250 мм
- 1 Адаптер ⅜" x ½" для вытяжной рукоятки
- 1 Карданный шарнир ½"
- 1 Ключ с трещоткой ½"
- 1 Динамометрический ключ ½", 21 - 119 Нм



№ арт.	набор	пустой	кг	УЕ
220642	32 компонент	220370	4,300	1

ROSS

Ключ для распределительного шкафа „HUPkey“

Внутренний четырехгранник 6 - 7 мм, 8 - 9 мм,
Внешний четырехгранник 5 - 10 мм, двойная бородка 3 - 5 мм,
Внутренний трехгранник 7 - 9 мм, внутренний трехгранник 11 мм и цепочка



№ арт.	кг	УЕ
110691	0,115	1

Ключ для распределительного шкафа „HUPkey“ с поворотной насадкой

Внутренний четырехгранник 6 - 7 мм, 8 - 9 мм,
Внешний четырехгранник 5 - 10 мм, двойная бородка 3 - 5 мм,
Внутренний трехгранник 7 - 9 мм, внутренний трехгранник 11 мм
Поворотная насадка SI для винта со шлицевой головкой и головкой под крестообразный шлиц с внутренним четырехгранником 5 мм и полумесяцем на цепочке



№ арт.	кг	УЕ
110692	0,145	1

Ключ для распределительного шкафа

Поворотная насадка SI для винта со шлицевой головкой и головкой под крестообразный шлиц с внутренним четырехгранником 5 мм и полумесяцем на цепочке



№ арт.	кг	УЕ
110693	0,030	1

Универсальный ключ распределительного шкафа с полумесяцем „HUPkey“

Внутренний четырехгранник 6 - 7 мм, 8 - 9 мм, полумесяц,
Двойная бородка 3 - 5 мм, внутренний трехгранник 7 - 9 мм,
Внутренний трехгранник 11 мм, поворотная насадка SI для винтов со шлицевой головкой и головкой под крестообразный шлиц, на цепочке



№ арт.	кг	УЕ
110697	0,094	1

Ключ для распределительного шкафа „HUPkey“ Universal Puck

Внутренний четырехгранник 6 мм, внутренний четырехгранник 7 - 9 мм,
Двойная бородка 3 - 5 мм, полумесяц, внутренний трехгранник 7 - 9 мм



№ арт.	кг	УЕ
110679	0,074	1

Ключ для распределительного шкафа „HUPkey Uni“ универсальный

Ключ от электрошкафа, конструкция - шайба,
Держатель насадок и насадки на цепочки, внешний четырехгранник 7 + 8 мм,
Внутренний четырехгранник 6, 7, 8, 9 мм, двойная бородка 3 - 5 мм,
Внутренний трехгранник 7, 8, 9, 10, 11 мм



№ арт.	кг	УЕ
110698	0,105	1

Универсальный ключ для распределительного шкафа „HUPkey“

из металла, для высокого момента вращения, небольшие размеры, небольшой вес, внутренний четырехгранник 6 мм, внутренний четырехгранник 7 - 8 мм, внутренний трехгранник 7 - 8 мм, двойная бороздка 3 - 5 мм, с цепочкой



№ арт.	Размер	кг	УЕ
110696	72 x 72	0,059	1





Клещи



haura®

... решения которые убеждают

INFO

Двухкомпонентные клещи

Серия клещей с двухкомпонентными ручками из высококачественного нескользкого термопластичного эластомера.

Клещи с рычажной передачей экономят до 50% усилий.



хромированная, индуктивное закаливание режущих кромок

с рычажной передачей

защита от соскальзывания

изящная, эргономичная форма

усиленная область ручек - повышенное удобство обслуживания

Двухкомпонентные клещи "Black Line"

Двухкомпонентные пассатижи DIN 5746

Специальная инструментальная сталь, ковкая, улучшенная, индуктивное закаливание лезвий, 2-компонентная ручка с защитой от соскальзывания, хромированная, для мягкой и твердой проволоки, **с рычажной передачей**



№ арт.	Од	Мягкая	Твердая	кг	УЕ
210052	160	4,0	2,0	0,197	1
210053	180	4,0	2,2	0,286	1
210054	200	4,2	2,5	0,410	1

Двухкомпонентные боковые кусачки DIN 5749

Специальная инструментальная сталь, ковкая, улучшенная, индуктивное закаливание лезвий, 2-компонентная ручка с защитой от соскальзывания, хромированная, для мягкой и твердой проволоки, **с рычажной передачей**



№ арт.	Од	Мягкая	Твердая	кг	УЕ
210067	140	4,0	1,8	0,172	1
210068	160	4,0	2,0	0,237	1

Двухкомпонентные механические боковые кусачки DIN 5749

Специальная инструментальная сталь, ковкая, улучшенная индуктивное закаливание лезвий, 2-компонентная ручка с защитой от соскальзывания, хромированная, для мягкой и твердой проволоки



№ арт.	Од	Мягкая	Твердая	кг	УЕ
210157	180	4,0	2,7	0,264	1

Двухкомпонентные механические боковые кусачки DIN 5749

Специальная инструментальная сталь, ковкая, улучшенная индуктивное закаливание лезвий, 2-компонентная ручка с защитой от соскальзывания, хромированная, для мягкой и твердой проволоки, **с рычажной передачей**



№ арт.	Од	Мягкая	Твердая	кг	УЕ
210158	200	4,2	3,0	0,326	1

Удлиненные двухкомпонентные плоскогубцы DIN 5745

Специальная инструментальная сталь, кованая, улучшенная, 2-компонентная ручка с защитой от соскальзывания, хромированная



№ арт.	Од	кг	УЕ
210313	160	0,155	1

Удлиненные двухкомпонентные круглогубцы DIN 5745

Специальная инструментальная сталь, кованая, улучшенная, 2-компонентная ручка с защитой от соскальзывания, хромированная



№ арт.	Од	кг	УЕ
210350	160	0,153	1

Двухкомпонентные телефонные клещи DIN 5745

С кусачками, специальная инструментальная сталь, кованая, улучшенная прямые плосковыпуклые губки, индуктивное закаливание лезвий, для мягкой и твердой проволоки, 2-компонентная ручка с защитой от соскальзывания, хромированная, с рычажной передачей



№ арт.	Од	форма	кг	УЕ
210394	170	прямая	0,154	1
210396	200	прямая	0,253	1

Двухкомпонентные телефонные клещи DIN 5745

С кусачками, изогнутые на 45° плосковыпуклые губки, специальная инструментальная сталь, кованая, улучшенная, прямые плосковыпуклые губки, индуктивное закаливание лезвий, для мягкой и твердой проволоки, 2-компонентная ручка с защитой от соскальзывания, хромированная, с рычажной передачей



№ арт.	Од	форма	кг	УЕ
210398	200	45°	0,251	1

Двухкомпонентные клещи для снятия изоляции DIN 7168

Специальная инструментальная сталь, кованая, улучшенная, 2-компонентная ручка с защитой от соскальзывания, хромированная



№ арт.	Од	мм ²	кг	УЕ
210644	160	0,6-10	0,196	1

Двухкомпонентные разводные клещи DIN 8976

Хромованадиевая инструментальная сталь, кованая и улучшенная; головка в виде горелки, закаленные губки, самостопорящаяся гайка, защита от защемления пальцев, 2-компонентные ручки с защитой от соскальзывания, титановое покрытие



№ арт.	Од	кг	УЕ
210584	240	0,368	1

Сантехнический ключ DIN ISO 8976

Хромованадиевая инструментальная сталь, кованая и термически улучшенная, полукруглый зев, закаленные зажимные губки, с изоляцией погружением, регулировка нажатием кнопки, надёжная фиксация, хромированная



№ арт.	Од	кг	УЕ
210616	170	0,185	1
210617	240	0,330	1
210618	300	0,545	1

Ассортимент двухкомпонентных клещей

Содержимое:

- 1 пассатижи 180 мм
- 1 боковые кусачки 160 мм
- 1 телефонные клещи 200 мм
- 1 клещи для снятия изоляции 160 мм



№ арт.	набор	кг	УЕ
220128	4 компонента	1,044	1

Ассортимент двухкомпонентных клещей

Содержимое:

- 1 пассатижи 180 мм
- 1 боковые кусачки 180 мм
- 1 телефонные клещи 200 мм
- 1 клещи для снятия изоляции 160 мм



№ арт.	набор	кг	УЕ
220129	4 компонента	1,082	1

haupa®

... решения которые убеждают

Зажимные клещи

Верхняя губка с прямыми зубьями, нижняя губка с подвижными зубьями, горячештампованные из хромованадиевой стали, с рычагом для быстрого замыкания и регулировочным болтом. Губки специальной формы позволяют надежно удерживать круглые, плоские и многогранные детали (3 точки захвата), блестящее никелирование



№ арт.	Од	Шз	кг	УЕ
210556	250	0-40	0,518	1

Зажимные клещи

Полукруглые, закаленные губки из хромованадиевой стали, с рычагом для быстрого замыкания и регулировочным болтом, дополнительно индуктивное закаливание зубьев, блестящее никелирование



№ арт.	Од	Шз	кг	УЕ
210562	250	0-40	0,565	1

Газовый ключ

Хромованадиевая сталь, лакированный



№ арт.	Од	Шз	Rohr	кг	УЕ
210592	320	-45	1"	0,798	1
210594	435	-59	1 1/2"	0,800	1
210596	560	-76	2"	2,460	1

Заклепочные клещи

Алюминиевые каркас, отлитый под давлением, все внутренние детали закалены и могут меняться, двухкомпонентная направляющая втулка, резьба, 4 насадки, закаленные, сменные, для потайных заклепок из алюминия, меди, стали и Inox



№ арт.	Од	кг	УЕ
210770	250	0,552	1

Ассортимент для установки потайных заклепок

Для использования в ремонтных мастерских, в промышленности и любителями, удобная пластиковая коробка. **Содержимое:** 1 заклепочные клещи артикул 210770 для потайных заклепок диаметром 2,4-5 мм из любого материала, 100 потайных заклепок из алюминия диаметром 4 мм, короткие, средние и длинные, а также подкладные кольца.



№ арт.	Од	кг	УЕ
210776	250	0,840	1

Боковые кусачки для электроники

без лезвия, угол установки 50°, для мягкой проволоки сечением 0,8 мм²



№ арт.	Од	кг	УЕ
211708	118	0,069	1

Боковые кусачки для электроники

без лезвия, угол установки 21°, для мягкой проволоки сечением 1,3 мм²



№ арт.	Од	кг	УЕ
211720	132	0,086	1
211722	158	0,087	1

Захватывающий пинцет

Специально для полупроводниковых пластин, длинное, очень узкое перо, тончайшие острия, полностью нержавеющей, кислотостойкий



№ арт.	Од	кг	УЕ
211080	130	0,017	1

INFO

ESD-Кусачки для электроники

Преимущества:

- двухкомпонентная рукоятка с защитой от соскальзывания, имеющая элегантную и эргономичную форму, обеспечивает удобную и контролируемую работу с инструментом
- специальная ковкая и улучшенная инструментальная сталь, закаленные лезвия ($58 \pm 2\text{HRC}$)
- сопротивление поверхности 10,9 Ом, в соответствии с требованиями ESD для работы с электроникой
- индивидуальный контроль каждого рабочего механизма в отдельности
- прецизионные плоскогубцы для самых тонких монтажных работ
- используются для зацепа, удержания и сгибания
- конструкция отводит электрический ток
- прецизионный шарнир
- плоско шлифованные фиксирующие плоскости
- двойные пружины с малыми потерями на трение обеспечивают плавное и равномерное раскрытие клещей

Не только человек, но и предметы заряжаются в ходе их перемещения, трения и соприкосновений электростатическим электричеством. Этот заряд может привести к разрешению чувствительных электронных узлов.

Плоскогубцы HAUPA ESD для электроники осуществляют медленный и контролируемый отвод электростатической энергии.



ESD плосковыпуклые плоскогубцы для электроники, 45°

под углом 45°, специальная инструментальная сталь



№ арт.	Од	форма	кг	УЕ
211856	130	45°	0,081	1

ESD плосковыпуклые плоскогубцы для электроники

прямая форма, специальная инструментальная сталь



№ арт.	Од	форма	кг	УЕ
211858	140	прямая	0,083	1

ESD игольчатые клещи для электроники, 45°

под углом 45°, специальная инструментальная сталь



№ арт.	Од	форма	кг	УЕ
211860	140	45°	0,084	1

ESD игольчатые клещи для электроники

прямая форма, специальная инструментальная сталь



№ арт.	Од	форма	кг	УЕ
211862	150	прямая	0,087	1

ESD игольчатые клещи для электроники, 45°

под углом 45°, специальная инструментальная сталь



№ арт.	Од	форма	кг	УЕ
211864	150	45°	0,087	1

ESD плосковыпуклые плоскогубцы для электроники

с кусачками, специальная инструментальная сталь



№ арт.	Од	форма	кг	УЕ
211850	130	прямая	0,091	1

ESD плосковыпуклые плоскогубцы для электроники, 45°

с кусачками, специальная инструментальная сталь



№ арт.	Од	форма	кг	УЕ
211852	130	45°	0,089	1

ESD плосковыпуклые плоскогубцы для электроники

прямая форма, специальная инструментальная сталь



№ арт.	Од	форма	кг	УЕ
211854	130	прямая	0,082	1

haupa®

... решения которые убеждают

HAUPA GmbH & Co. KG, Königstr. 165-169, 42853 Remscheid, телефон: +49 (0)2191 8418-0, факс: +49 (0)2191 8418-840, sales@haupa.com

ESD плоскогубцы для электроники

Специальная инструментальная сталь



№ арт.	Од	кг	УЕ
211866	130	0,090	1

ESD фронтальные кусачки для электроники

Специальная инструментальная сталь



№ арт.	Од	кг	УЕ
211874	115	0,093	1

ESD Круглогубцы для электроники

прямая форма, специальная инструментальная сталь



№ арт.	Од	кг	УЕ
211868	130	0,091	1

ESD пассатижи для электроники

с кусачками, специальная инструментальная сталь



№ арт.	Од	кг	УЕ
211876	115	0,077	1

ESD боковые кусачки для электроники

стандартная форма, ширина головки 14 мм, специальная инструментальная сталь



№ арт.	Од	кг	УЕ
211870	115	0,078	1

ESD боковые кусачки для электроники

обтекаемая форма, ширина головки 10 мм, специальная инструментальная сталь



№ арт.	Од	кг	УЕ
211872	110	0,075	1

ESD боковые кусачки для электроники

стандартная форма, ширина головки 14 мм, специальная инструментальная сталь



№ арт.	Од	кг	УЕ
211875	115	0,075	1

ESD Ассортимент клещей для электроники

Специальная инструментальная сталь.

Содержимое:
 Артикул 211862, 211870, 211874, 211876



№ арт.	набор	кг	УЕ
211880	4 компонента	0,585	1

Карманные фонари на светодиодах



ROS

haupa[®]

... решения которые убеждают



INFO

Карманные фонари на светодиодах

Высокомощные светодиодные фонари НАУРА для ежедневной работы

Чрезвычайно высокая мощность при минимальной нагрузке на батарею за счет ультрасовременного источника света – светодиода CREE.

Светодиодный фонарик „Mini Torch“



- компактный
- очень маленький и легкий
- высокая яркость свечения
- светодиодная лампа 3 Вт CREE XR-E
- батарея 1xAAA



№ арт.	Размер	кг	УЕ
130310	Ø 20 x 92,5 мм	0,080	1

Светодиодный фонарик „Focus Torch“



- Регулируемая фокусировка для ближних и дальних участков
- светодиодная лампа 3 Вт CREE XP-E
- батареи 3xAAA



№ арт.	Размер	кг	УЕ
130312	Ø 34,4 x 115 мм	0,200	1

Светодиодный фонарик „IP67 Torch“



- IP67, защита от попадания пыли и погружения в воду (пыле- и водонепроницаемый)
- позиция вкл. 1 - 100 % яркость
- позиция вкл. 2 - 30 % яркость
- светодиодная лампа 5 Вт CREE XP-G
- батареи 4xAAA



№ арт.	Размер	кг	УЕ
130314	Ø 40,5 x 141 мм	0,440	1

Светодиодный фонарик „RC Torch“



- литий-ионный аккумулятор 2200 мАч 3,7 В
- встроенное зарядное устройство
- позиция вкл. 1 - 100 % яркость
- позиция вкл. 2 - 30 % яркость
- дополнительный держатель для батареек
- защита от глубокого разряда
- светодиодная лампа 5 Вт CREE XP-G
- зарядный кабель 230 В, автомобильный зарядный кабель
- держатель для батареек (альтернативное питание от батареек)



№ арт.	Размер	кг	УЕ
130316	Ø 40,5 x 180 мм	0,440	1

Светодиодный фонарик „MaxTorch“

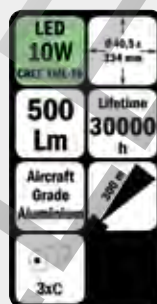

- Дальность освещения: 300 м
- Светодиод мощностью 10 Вт CREE XML-T6
- Чрезвычайная дальность освещения
- 1 переключение – яркость 100 %
- 2 переключения – яркость 25 %
- 3 батарейки типоразмера «С» в комплекте
- Наручный ремешок в комплекте



№ арт.	Размер	кг	УЕ
130324	Ø 40,5 x 234 мм	0,440	1

Светодиодный фонарик „PenTorch“



- Дальность освещения: 50 м
- 50 лм
- Светодиод мощностью 1 Вт CREE
- С зажимом
- 2 батарейки типоразмера AAA



№ арт.	Размер	кг	УЕ
130328	Ø 14 x 143 мм	0,200	1

Светодиодный головной фонарик „Headlight“



- очень легкий сбалансированный фонарик для крепления на голове (секция для батарей сзади)
- 4 степени яркости:
 - позиция включения 1 = 100 % яркость
 - позиция включения 2 = 80 % яркость
 - позиция включения 3 = 30 % яркость
 - позиция включения 4 = красный светодиод
- светодиодная лампа 3 Вт CREE XP-E
- батареи 2xAA



№ арт.	Размер	кг	УЕ
130318	143 мм	0,180	1

Чехол для светодиодного фонарика

подходит для Арт. №: 130312, 130314



№ арт.	Ширина	Глубина	Высота	кг	УЕ
130322	30	10	100	0,180	1

Светодиодный ручной фонарик „Working Lamp“



- очень широкий диапазон освещения (рабочий диапазон) световой конус
- литий-ионный аккумулятор 2000 мАч 3,7 В
- встроенное зарядное устройство
- позиция вкл. 1 - 100 % яркость
- позиция вкл. 2 - 20 % яркость
- позиция вкл. 3 - режим мигания
- защита от глубокого разряда
- удерживающий магнит на обратной стороне
- функция аварийного освещения при отсутствии электроснабжения (длительность свечения ок. 18 ч)
- светодиодная лампа 3 Вт CREE XP-E
- зарядный кабель 230 В автомобильный зарядный кабель
- настенное крепление, цветные диски



№ арт.	Размер	кг	УЕ
130320	Ø 100 x 105 x 260 мм	0,180	1

Световое сигнальное устройство на магнитах „HUPemergency“



- 16 светодиодов
- 9 различных режимов мигания
- высококачественная пластмасса, защита от падения и стойкость к атмосферным воздействиям
- встроенный литий-ионный аккумулятор
- зарядный кабель 230 В, автомобильный зарядный кабель
- магнитный, с отверстием для подвешивания



№ арт.	Размер	кг	УЕ
130326	Ø 105 x 3,5 мм	0,200	1

haupa®

... решения которые убеждают

Компактный светильник „HUPlight10“



- литий-ионный аккумулятор 4400 мА·ч 7,4 В
- светодиод мощностью 10 Вт
- высококачественный алюминиевый корпус, защита от брызг согласно IP54
- чрезвычайно яркий свет
- изменяемая мощность светового излучения, с регулировкой яркости
- время работы до 7 часов
- зарядка от внешних устройств через USB-разъем
- зарядный кабель 230 В, автомобильный зарядный кабель



№ арт.	ватт	Размер	кг	УЕ
130330	10	167 x 185 x 260 мм	1,470	1

Рабочий мини-фонарь „HUPlight4“



- литий-ионный аккумулятор 1800 мА·ч 3,7 В
- светодиод мощностью 4 Вт
- мощность светового излучения около 200 люмен
- время работы около 3 часов
- опорная стойка, магнит, крючок для крепления
- везде и всегда под рукой



№ арт.	ватт	Размер	кг	УЕ
130336	4	60 x 25 x 120 мм	0,260	1

Компактный светильник „HUPlight20“



- литий-ионный аккумулятор 8800 мА·ч 7,4 В
- светодиод мощностью 20 Вт
- высококачественный алюминиевый корпус, защита от брызг согласно IP54
- чрезвычайно яркий свет
- изменяемая мощность светового излучения, с регулировкой яркости
- время работы до 8 часов
- зарядка от внешних устройств через USB-разъем
- зарядный кабель 230 В, автомобильный зарядный кабель



№ арт.	ватт	Размер	кг	УЕ
130332	20	245 x 185 x 275 мм	2,390	1

Измерительный инструмент



haupa[®]

... решения которые убеждают



Складной метр

со стальной пружины, миллиметровая шкала с обеих сторон, 10 звеньев



№ арт.	Од	тип	Ширина	кг	УЕ
240002	2 m	Древесина	16	0,022	1
240005	2 m	Стеклопласт.	16	0,138	1

Рулетка

Лента из рессорной стали, пластмассовый корпус, автоматический обратный ход, кнопка останова, покрытая эмалью лента желтого цвета, петля для носки на руке



№ арт.	Од	Ширина	кг	УЕ
240011	3 m	13	0,104	1
240012	5 m	16	0,179	1

Измерительная рулетка

Стальной корпус, лента из вискозы, против растягивания усиление из 8 вплетенных бронзовых проводов. Шкала: с обеих сторон метры и сантиметры. Корпус обтянут кожей

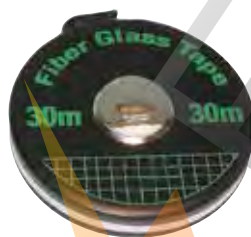

№ арт.	Од	Ширина	кг	УЕ
240018	20 m	16	0,432	1
240020	25 m	16	0,544	1
240022	30 m	16	0,586	1
240024	50 m	16	0,857	1

Ватерпас из легкого металла

Уровни из плексигласа, точность измерения: $0,043^\circ = 0,75 \text{ мм/м}$, амортизатор с боковых сторон



№ арт.	Од	кг	УЕ
240041	300	0,168	1
240042	400	0,198	1
240044	600	0,282	1
240046	800	0,406	1
240048	1000	0,534	1

Ватерпас для электромонтера

Из непроводящей, не подверженной короблению, вспененной пластмассы, с горизонтальным и вертикальным уровнем



№ арт.	Од	кг	УЕ
240057	400	0,188	1
240058	600	0,274	1

Ватерпас для распределительного шкафа

В форме торпеды, из непроводящей, не подверженной короблению, вспененной пластмассы, с горизонтальным, вертикальным и наклонным на 45° уровнем



№ арт.	Од	кг	УЕ
240059	200	0,078	1

Прецизионный карманный раздвижной калибр «Iпох»

Из нержавеющей стали, полностью закален, с измерительными наконечниками, глубиномером и таблицей резьбы, в пластиковом чехле, определение момента, деление шкалы 1/20 дюйма или 1/128 мм, диапазон измерения 140 мм



№ арт.	Од	кг	УЕ
240071	232	0,157	1

Прецизионный раздвижной калибр "цифровой"

Из нержавеющей стали, полностью закален, с измерительными наконечниками, глубиномером и таблицей резьбы, определение момента, деление шкалы 1/20 дюйма или 1/128 мм, диапазон измерения 140 мм



№ арт.	Од	кг	УЕ
240073	235	0,150	1

Измерительный инструмент

Слесарный угольник, плоский угольник

Сталь, без покрытия



№ арт.	Од	Ширина	кг	УЕ
240132	150x100	20	0,181	1
240134	200x130	20	0,237	1
240136	250x160	25	0,378	1
240138	300x180	25	0,445	1

Слесарный угольник, упорный угольник

Сталь, без покрытия



№ арт.	Од	Ширина	кг	УЕ
240152	150x100	20	0,170	1
240154	200x130	20	0,340	1
240156	250x160	25	0,511	1
240158	300x180	25	0,440	1
240160	400x230	30	0,783	1

Разметочная игла со стальным острием

Рифленая ручка диаметром 8 мм, острие закалено, скручивается, прямое или изогнутое (90°)



№ арт.	Од	кг	УЕ
240234	250	0,046	1

Плотницкий карандаш



№ арт.	Од	кг	УЕ
150090	150	0,007	1

Мел для маркировки

12 штук в упаковочной единице



№ арт.	Цвет	набор	кг	УЕ
150015 B	синий	12 компонентов	0,017	1
150015 G	желтый	12 компонентов	0,017	1
150015 R	красный	12 компонентов	0,016	1
150015/1		Держатель для маркировочного мелка	0,020	1

Маркер для глубоких отверстий

Маркировочный и пишущий прибор с твёрдым стержнем, который можно заправлять, подходит для всех поверхностей (в том числе для пыльных, грубых, влажных или замасленных), футляр сигнального цвета **со встроенной точилкой**. Подходит в том числе и для тёмных поверхностей.



№ арт.	кг	УЕ	
150025	0,291	1	
150027	мина 10 шт	0,291	1

Отбивочный шнур в корпусе Squid, 15 м

Отбивочный шнур в корпусе из магниевого литья под давлением, с нажимной системой: при нажатии на ось ручки не вращается, закалённый крючок с загнутым концом, специальное место для крючка, № арт. 150023: быстрая втяжка с передаточным отношением 5:1



№ арт.	Размер		кг	УЕ
150019	15 m	Squid	0,291	1
150023	15 m	Fast Squid	0,291	1

Цветной порошок

В пластиковой бутылочке, 250 г



№ арт.	Цвет	кг	УЕ
140510	красный	0,284	1
140520	синий	0,276	1
140530	желтый	0,279	1

haupa®

... решения которые убеждают

HAUPA GmbH & Co. KG, Königstr. 165-169, 42853 Remscheid, телефон: +49 (0)2191 8418-0, факс: +49 (0)2191 8418-840, sales@haupa.com

Техобслуживание



haupa®

... решения которые убеждают



Короткая щетка с ручкой

- мягкая щетина из эластона/ПЭТ
- Неокрашенное деревянное основание
- 29 см
- рукоятка с отверстием для подвешивания



№ арт.	Од	кг	УЕ
393000	290	0,250	1

Длинная щетка с ручкой

- мягкая щетина из эластона/ПЭТ
- Неокрашенное деревянное основание
- 43 см
- рукоятка с отверстием для подвешивания



№ арт.	Од	кг	УЕ
393002	430	0,280	1

Уличная метла

- эластон, 40 см
- 6/15 рядов



№ арт.	Од	кг	УЕ
393008	400	0,300	1

Швабра со щеткой

- эластон, 40 см
- для удаления крупных загрязнений
- из подбалки
- с отверстием для рукоятки

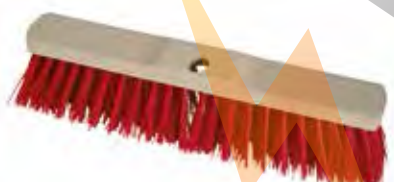

№ арт.	Од	кг	УЕ
393012	400	0,300	1

Швабра со щеткой

- 40 см
- для гладких полов и мелких загрязнений
- из подбалки
- с отверстием для рукоятки



№ арт.	Од	кг	УЕ
393010	400	0,300	1

Совок

- из металла
- черный лак
- деревянная ручка с отверстием для подвешивания
- прочная конструкция
- 450 x 230 мм



№ арт.	Од	Ширина	кг	УЕ
393006	450	230	0,400	1

Строительное ведро

- из пластмассы
- 12 л
- с ручкой



№ арт.	кг	УЕ
300102	0,450	1

Рукоятка метлы

- гладко отшлифована
- круглая головка
- 1400 мм



№ арт.	Од	кг	УЕ
393004	1400	0,250	1

Тканевая лента

клей особо сильной фиксации, устойчивость к УФ.

- 50 м



№ арт.	Од/м	Ширина	кг	УЕ
393014	50	38	0,350	1
393016	50	50	0,400	1

Брезент Premium

защита от пыли и влаги, для внутреннего использования.

- 12 МК
- 4 x 12,5 м



№ арт.	Од	Ширина	кг	УЕ
393026	12500	4000	0,250	1

Защитный брезент

эффективная защита от грязи при любых работах, для внутреннего использования.

- 30 МК
- 4 x 5 м

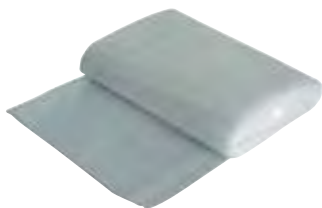

№ арт.	Од	Ширина	кг	УЕ
393022	5000	4000	0,200	1

Защитный брезент, очень

эффективная защита от грязи при любых работах, для внутреннего использования.

- 30 МК
- 4 x 12,5 м

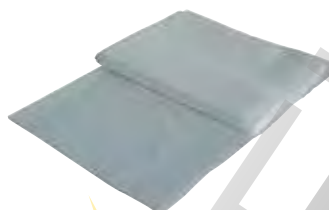

№ арт.	Од	Ширина	кг	УЕ
393024	12500	4000	0,500	1

Пылезащитная дверь из нетканого полотна

защищает от пыли и грязи, прилб. 120 x 220 см, длина молнии прилб. 215 см.

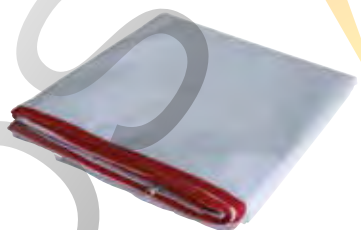

№ арт.	Од	Ширина	кг	УЕ
393032	2200	1200	0,350	1

Мешок для строительного мусора

- ПЭНД
- рулон из 5 мешков
- 75 л
- 100 МК
- 575 x 1000 мм



№ арт.	Од	Ширина	кг	УЕ
393018	1000	575	0,020	1

Мусорный мешок extra

- ПЭНД
- рулон из 10 мешков
- 120 л
- 50 МК
- 700 x 1100 мм



№ арт.	Од	Ширина	кг	УЕ
393020	1100	700	0,020	1

Профессиональная строительная пленка

оптимальная защита при любых внутренних и наружных работах.

- 3 x 10 м 200 г/м²



№ арт.	Од	Ширина	кг	УЕ
393030	10000	3000	4,500	1

Нетканое полотно

очень впитывающее, не скользящее за счет противоскользящей пленки из ПЭ, препятствует прониканию краски или влаги, для любых ремесленных, ремонтных, строительных и малярных работ, легко раскатывается, для многократного применения, препятствует переносу грязи на одежде и обуви

- 1 x 10 м



№ арт.	Од	Ширина	кг	УЕ
393028	10000	1000	1,500	1

Стальная щетка



№ арт.	Од	кг	УЕ
150002	300	0,131	1

Кисточка

Чистая щетина, вулканизация, кордовая обмотка, диаметр щетины 24 мм, длина щетины 48 мм



№ арт.	Ширина	кг	УЕ
150004	24	0,036	1

Горшок для гипса

Из мягкой резины



№ арт.	Ø	Глубина	кг	УЕ
150006	125	90	0,105	1

Чашка для гипса

с деревянной ручкой



№ арт.	Ø	Глубина	кг	УЕ
150008	160	40	0,341	1

Шпатель

Сталь, шлифованный лист, деревянная ручка овальной формы



№ арт.	Од	Ширина	кг	УЕ
150024	185	40	0,043	1
150026	205	50	0,051	1
150028	205	60	0,047	1

Зубила, молотки



hako[®]

... решения которые убеждают

Зубила, кернеры

Плоское зубило по DIN 6453 A, плоскоовальное

Хромованадиевая сталь с воздушной закалкой, лакировка золотистого цвета



№ арт.	Од	Шл	мат./S	Mat/S1	кг	УЕ
180008	200	28	23	13	0,392	1
180010	250	28	23	13	0,490	1
180012	300	32	26	13	0,606	1

Долото для крепких пород, плоскоовальное

Хромованадиевая сталь с воздушной закалкой, лакировка золотистого цвета



№ арт.	Од	Шл	мат./S	Mat/S1	кг	УЕ
180042	250	28	20	12	0,394	1
180044	300	32	23	13	0,584	1

Восьмигранное долото для крепких пород

Хромованадиевая сталь с воздушной закалкой, лакировка золотистого цвета



№ арт.	Од	Шл	мат./S	Mat/S1	кг	УЕ
180062	250	28	16	16	0,387	1
180064	300	30	18	18	0,595	1

Шлицевое зубило

Сталь с воздушной закалкой, лакировка золотистого цвета, для несложного долбления, широкое и плоское лезвие позволяет быстро выполнять работу, избегая выламывания стенок



№ арт.	Од	Шл	мат./S	Mat/S1	кг	УЕ
180076	250	26	26	7	0,302	1

Восьмигранное пикообразное зубило

Хромованадиевая сталь с воздушной закалкой, лакировка золотистого цвета



№ арт.	Од	Шл	мат./S	Mat/S1	кг	УЕ
180082	250	14	14	14	0,358	1
180084	300	16	16	16	0,573	1

Зубило для электромонтера

Хромованадиевая сталь с воздушной закалкой, лакировка золотистого цвета, восьмигранное



№ арт.	Од	Шл	мат./S	Mat/S1	кг	УЕ
180090	200	8	6	6	0,052	1
180092	250	10	8	8	0,119	1
180094	250	12	8	8	0,121	1

Кернер согласно DIN 7250

Хромованадиевая сталь с воздушной закалкой, лакировка золотистого цвета, восьмигранный



№ арт.	Од	Ø	кг	УЕ
180120	120	12	0,091	1

Зубила, кернеры

Стагеска DIN 5139

С боковой фаской, полированная деревянная рукоятка, защита лезвия



№ арт.	Од	Шл	Дк	кг	УЕ
180464	280	14	150	0,120	1
180466	280	16	150	0,132	1
180468	280	18	150	0,161	1
180470	280	20	150	0,170	1
180474	280	24	150	0,193	1

Безопасная ручка

Двойная дисковая система, коричневого цвета, общая длина 140 мм, диаметр дисков 90 мм, для плоскоовальных зубил



№ арт.	Размер	мат./S	Mat/S1	кг	УЕ
180110	3	23	13	0,125	1

Ассортимент пробойников

Покрытие лаком горячей сушки золотистого цвета, в стальной коробке с откидной крышкой

Содержимое:
Ø 2 - 3 - 4 - 5 - 6 - 8 мм



№ арт.	набор	кг	УЕ
180170	6 компонентов	0,502	1

Кухонный топор

Лакировка, полированное лезвие, DIN 5131



№ арт.	кг	УЕ
180173	0,600	1

Молоток с гвоздодером

американская модель, 450 г (16 Oz), деревянная ручка



№ арт.	Размер	кг	УЕ
180321	16	0,621	1

Молотки

Молоток с гвоздодером

американская модель, 450 г (16 Oz), ручка из стекловолокна



№ арт.	Размер	кг	УЕ
180323	16	0,748	1

Слесарный молоток DIN 1041

с полированной ручкой из карии, стальная защитная оболочка



№ арт.	Вм	кг	УЕ
180182	200	0,238	1
180184	300	0,370	1
180186	400	0,470	1
180188	500	0,622	1

Слесарный молоток DIN 1041

Рукоятка из стальной трубки, резиновая ручка



№ арт.	Вм	кг	УЕ
180200	300	0,552	1
180202	500	0,740	1

Слесарный молоток DIN 1041

Красная рукоятка (ULTRAMID), безвибрационная



№ арт.	Вм	кг	УЕ
180232	300	0,410	1

Инженерный молоток

Слесарный молоток, английская модель с круглым бойком и сферической головкой



№ арт.	Вм	кг	УЕ
180274	340	0,416	1
180276	450	0,485	1

Кувалда DIN 6475

Рукоятка из стальной трубки, резиновая ручка



№ арт.	Вм	кг	УЕ
180290	1000	1,210	1
180292	1250	1,504	1

Кувалда DIN 6475

Рифленая, полированная, с полированной ручкой из карии, стальная защитная оболочка



№ арт.	Вм	кг	УЕ
180300	1000	1,093	1
180302	1250	1,375	1

Пластмассовый молоток

Со сменными насадками Cellidor, закругленная рукоятка из ясеня



№ арт.	Ø	кг	УЕ
180334	32	0,328	1
180346	Смен. головка	0,460	1

haupa®

... решения которые убеждают

HAUPA GmbH & Co. KG, Königstr. 165-169, 42853 Remscheid, телефон: +49 (0)2191 8418-0, факс: +49 (0)2191 8418-840, sales@haupa.com

Штамповочные цифры

Штамповочные цифры (0-9) DIN 1451



№ арт.	Размер	набор	кг	УЕ
130200	3	0-9	0,160	1
130201	4	0-9	0,243	1
130202	5	0-9	0,300	1
130203	6	0-9	0,450	1
130204	8	0-9	0,650	1
130206	10	0-9	0,800	1

Штамповочные буквы (A-Z), DIN 1451



№ арт.	Размер	набор	кг	УЕ
130208	3	A-Z	0,461	1
130209	4	A-Z	0,650	1
130210	5	A-Z	0,850	1
130211	6	A-Z	1,200	1
130212	8	A-Z	1,950	1
130214	10	A-Z	2,479	1

Напильники

Прорезные напильники DIN 7283

Набор 6 напильников с деревянными ручками, форма А, В, С, D, E, F в пластиковом чехле



№ арт.	Од	набор	кг	УЕ
190120	100	6 компонентов	0,108	1

Контактные напильники

Набор 6 напильников в отрывном чехле



№ арт.	Од	набор	кг	УЕ
190126	130	6 компонентов	0,078	1

Ассортимент напильников

Набор 5 компонентов, в чехлах, с пластиковыми ручками.

круглый
четырёхгранный
плоский
полукруглый
трехгранный



№ арт.	Од	набор	кг	УЕ
190130	100	Драчевая насечка 1	0,784	1
190132	200	Личная насечка 3	0,799	1

PROS ELECTRA

Ножи, ножницы



haupa®

... решения которые убеждают

Нож для резки кабеля

Нож для резки кабеля/свинца

С деревянной рукояткой



№ арт.	Дк	кг	УЕ
200008	40	0,047	1

Нож для резки кабеля

Однокомпонентный, цельная рукоятка, небьющийся пластик, защита лезвия, лезвие с прямым и круглым скребком



№ арт.	Дк	Конструкция	кг	УЕ
200010	60	1	0,073	1

Нож для резки кабеля

Пластиковая рукоятка черного цвета, нержавеющее лезвие со скребком



№ арт.	Дк	Конструкция	кг	УЕ
200011	60	1	0,082	1

Нож для резки кабеля

Деревянная рукоятка, лезвие со скребком



№ арт.	Дк	Конструкция	кг	УЕ
200012	60	1	0,079	1

Нож для резки кабеля

Деревянная рукоятка, лезвие и развертка



№ арт.	Дк	Конструкция	кг	УЕ
200014	60	2	0,078	1

Нож для резки кабеля

Деревянная рукоятка, лезвие, развертка и отвертка



№ арт.	Дк	Конструкция	кг	УЕ
200016	60	3	0,089	1

Нож для резки кабеля

Рукоятка Ballonith, 2 лезвия, развертка и отвертка



№ арт.	Дк	Конструкция	кг	УЕ
200018	60	4	0,092	1

Нож для резки кабеля

Резак

Для резания пластика, обоев, картона, кожи, фанеры, ковров; автоматический фиксатор лезвия, резервное лезвие в рукоятке



№ арт.	Дк	кг	УЕ
200025	9	0,072	1
200025/KL	лезвия	0,050	1

Резак

Для резания пластика, обоев, картона, кожи, фанеры, ковров; автоматический фиксатор лезвия, резервное лезвие в рукоятке



№ арт.	Дк	кг	УЕ
200027	18	0,150	1
200032	лезвия	0,054	1

Резак "EXTRA" с отламывающимися лезвиями

для резания пластика, обоев, картона, кожи, фанеры, ковров; автоматический фиксатор лезвия, резервное лезвие в рукоятке, softgrip, включая 2 запасных лезвия



№ арт.	Дк	кг	УЕ
200051	18	0,022	1

Универсальный нож

универсальный нож с чехлом, смена лезвий без дополнительного инструмента, с контейнером для лезвий, эргономичный дизайн со вставкой из каучука



№ арт.	Дк	кг	УЕ
200059	20	0,111	12

Универсальный нож

Отлит под давлением из цинка, 3 прямых ножа в комплекте



№ арт.	Дк	Од	кг	УЕ
200026	20	145	0,192	1
200028		крючкообразное лезвие	0,004	1
200030		трапециевидальное лезвие	0,005	1

Фигурные ножницы, труборезы

Фигурные ножницы

Фигурные пробивные ножницы с полированным листом, из инструментальной стали, праворежущие, для короткого прямого и фигурного резания (по большим радиусам)



№ арт.	Од	кг	УЕ
200140	250	0,523	1

Фигурные ножницы

Фигурные пробивные ножницы с полированным листом, из инструментальной стали, праворежущие, для короткого прямого и фигурного резания (по малым радиусам)



№ арт.	Од	кг	УЕ
200154	260	0,513	1

Миниатюрный труборез

С режущим колесиком и двойной роликовой направляющей, Ø 1/8" - 5/8"



№ арт.	Ø	кг	УЕ
200190	3-16	0,107	1
200192	Колесико насыпом	0,025	1

Труборез

С режущим колесиком и двойной роликовой направляющей, убирающееся приспособление для удаления заусенцев, Ø 1/8" - 1 3/8"



№ арт.	Ø	кг	УЕ
200194	3-35	0,401	1
200196	Колесико насыпом	0,006	1

haupa®

... решения которые убеждают

HAUPA GmbH & Co. KG, Königstr. 165-169, 42853 Remscheid, телефон: +49 (0)2191 8418-0, факс: +49 (0)2191 8418-840, sales@haupa.com

Компактная пила

Крепкий станок, никелирование



№ арт.	тип	Рк	кг	УЕ
200280	Металл	150	0,149	1

Компактная пила DIN 6473 C

С полотном для слесарной пилы



№ арт.	тип	Рк	кг	УЕ
200284	Металл	150	0,069	1

Компактная пила

С пистолетной ручкой и полотном для слесарной пилы, Форма А



№ арт.	тип	Рк	кг	УЕ
200285	Металл	150	0,164	1

Компактная пила

С пистолетной ручкой и полотном для слесарной пилы



№ арт.	тип	Рк	кг	УЕ
200290	Металл	150	0,100	1

Компактная пила "РУК"

С полотном для слесарной пилы, прочная лакированная ручка из дерева



№ арт.	тип	Рк	кг	УЕ
200292	Металл	150	0,119	1

Полотно для пилы "РУК"

Регулируемая полированная ручка из дерева, пластиковый чехол



№ арт.	тип	тип	Рк	кг	УЕ
200286	Древесина	Древесина	150	0,036	1
200288	Металл	универсальный	150	0,036	1

Пила-ножовка

Из плоскоооальной стальной трубки, блестящее хромирование, металлические стяжные болты, полотно для слесарной пилы из быстрорежущей стали/висмута



№ арт.	тип	Рк	кг	УЕ
200304	Металл	300	0,408	1

Полотна для слесарной пилы DIN 6494

Форма А, односторонние, быстрорежущая сталь, висмут



№ арт.	тип	Рк	кг	УЕ
200310	Металл	300	0,016	1

Инструмент для сверления и просечки



haupa®

... решения которые убеждают

Спиральное сверло DIN 338/HSS, тип N

Угол при вершине 118°, угол спирали 25-35°, допуск для диаметра h 8, из быстрорежущей стали, для сверления стали и стального литья (легированного и нелегированного) прочностью до 900 Н/мм², серого чугуна, ковкого чугуна, чугуна с шаровидным графитом, металлокерамических сплавов на основе железа, мельхиора, графита, дающих короткую стружку сплавов алюминия, отливки, полученной литьём под давлением, бронзы, вязкой латуни.

Упаковочная единица в блистере:

0,5 - 3,0 мм; 1 УЕ = 3 шт
3,2 - 6,0 мм; 1 УЕ = 2 шт
6,5 - 13,0 мм; 1 УЕ = 1 шт

xxxxx/CO = кобальт



№ арт.	Ø	М	Дл	Од	УЕ
230010					1
230020	1		12	34	1
230020/CO					1
230030	1,5		18	40	1
230030/CO					1
230032	1,6	M2	20	43	1
230032/CO					1
230040	2		24	49	1
230040/CO					1
230050	2,5	M3	30	57	1
230050/CO					1
230060	3		33	61	1
230060/CO					1
230064	3,2		36	65	1
230064/CO					1
230066	3,3	M4	36	65	1
230066/CO					1
230070	3,5		39	70	1
230070/CO					1
230080	4		43	75	1
230080/CO					1
230084	4,2	M5	43	75	1
230084/CO					1
230090	4,5		47	80	1
230090/CO					1
230100	5	M6	52	86	1
230100/CO					1
230110	5,5		57	93	1
230110/CO					1
230120	6	M7	57	93	1
230120/CO					1
230130	6,5		63	101	1
230130/CO					1
230136	6,8	M8	69	101	1
230136/CO					1
230140	7		69	109	1
230140/CO					1
230160	8		75	117	1
230160/CO					1
230170	8,5	M10	75	117	1
230170/CO					1
230180	9		81	125	1
230180/CO					1
230190	9,5		81	125	1
230190/CO					1
230200	10		87	133	1
230200/CO					1
230204	10,2	M12	87	133	1
230204/CO					1
230210	10,5		87	133	1
230210/CO					1

№ арт.	Ø	М	Дл	Од	УЕ
230220					1
230220/CO					1
230230	11,5		94	142	1
230230/CO					1
230240	12	M14	101	151	1
230240/CO					1
230244	12,5		101	151	1
230244/CO					1
230250	13		101	151	1
230250/CO					1

Ассортимент спиральных сверл DIN 338/HSS, тип N

Из быстрорежущей стали, в металлической кассете

Технические данные:

Стандартная конструкция: для промышленного использования, шлифованные из цельного материала, высокая точность вращения, длительный срок службы. Сверла упакованы отдельно в пластиковых чехлах или в кассетах в качестве комплекта.

/PB: аналогична вышеприведенному

/R: для использования в ремонтных мастерских, роликковая прокатка

/TIN: аналогична вышеприведенному обшивка из титантрида



№ арт.	Ø	набор	кг	УЕ
230312	1 - 10	19 компонентов	0,312	1
230312/R	1 - 10		0,284	1
230312/TIN	1 - 10		0,345	1
230314	1 - 13	25 компонентов	1,270	1
230314/R	1 - 13		1,213	1
230314/TIN	1 - 13		1,290	1

Ассортиментный ящик для спиральных сверл

Быстрорежущая сталь, DIN 338, 170 компонентов, тип N, короткие, шлифованные, гладкие, крестообразная заточка, покрытие TIN



№ арт.	набор	кг	УЕ
230301/TIN	170 компонентов	4,550	1

Сверло по дереву

Спиральное сверло, тип Lewis



№ арт.	Од	Ø	кг	УЕ
231502	460	6	0,005	1
231508	235	10	0,098	1
231516	235	14	0,005	1
231524	235	18	0,200	1
231526	460	18	0,468	1
231528	235	20	0,005	1
231530	460	20	0,005	1
231532	235	22	0,300	1
231534	460	22	0,642	1
231540	235	26	0,005	1
231544	235	28	0,005	1
231546	460	28	0,005	1

Спиральное сверло для дерева (механизированное сверление)

Из инструментальной стали, центрическая шлифовка, сплошное фрезерование с центрирующим острием и торцевым



№ арт.	Од	Ø	кг	УЕ
230616	70	3	0,005	1
230618	80	4	0,008	1
230620	90	5	0,011	1
230622	100	6	0,015	1
230626	120	8	0,031	1
230628	130	9	0,039	1
230630	137	10	0,047	1
230634	150	12	0,075	1
230636	170	13	0,088	1

Плоское центровочное сверло для механизированного сверления

С цилиндрическим стержнем, DIN 6447 A



№ арт.	Од	Ø	Ручка	кг	УЕ
230732	150	10	6	0,041	1
230734	150	12	6	0,041	1
230736	150	14	6	0,048	1
230738	150	16	6	0,051	1
230740	150	18	6	0,047	1
230742	150	20	6	0,045	1
230746	150	24	6	0,045	1

Опалубочное сверло

с цилиндрическим хвостовиком, режущая часть из хромованадиевой стали



№ арт.	Од	Ø	кг	УЕ
231750	400	6	0,100	1
231752	400	8	0,005	1
231754	400	10	0,160	1
231756	400	12	0,200	1
231758	400	13	0,200	1
231760	400	17	0,005	1
231766	400	22	0,200	1

Буры

Твердосплавное сверло для камня DIN 8039

Оснащено вязкими твердосплавными пластинками



№ арт.	Од	Ø	ДРЧ	кг	УЕ
230330	70	3	40	0,003	1
230331	75	3,5	45	0,056	1
230332	80	4	45	0,008	1
230334	85	4,5	50	0,008	1
230336	90	5	50	0,011	1
230338	95	5,5	55	0,012	1
230340	100	6	60	0,018	1
230342	105	6,5	65	0,018	1
230344	110	7	65	0,018	1
230346	120	8	70	0,027	1
230352	140	10	90	0,035	1
230354	150	11	95	0,082	1
230356	160	12	105	0,090	1
230358	170	13	110	0,100	1
230360	180	14	115	0,120	1
230362	190	15	125	0,165	1
230364	190	16	125	0,092	1

Твердосплавное сверло для камня DIN 8039

Оснащено вязкими твердосплавными пластинками



№ арт.	Од	Ø	ДРЧ	кг	УЕ
230370	400	8	300	0,130	1
230372	400	10	300	0,124	1
230374	400	12	300	0,143	1
230376	400	14	300	0,316	1
230378	400	16	300	0,232	1
230380	400	18	300	0,460	1
230382	400	20	300	0,608	1
230400	600	8	500	0,222	1
230402	600	10	500	0,222	1
230404	600	12	500	0,330	1
230406	600	14	500	0,463	1
230408	600	16	500	0,568	1
230410	600	18	500	0,715	1
230412	600	20	500	0,896	1
230414	600	22	500	1,164	1

Буры

Свёрла для камня и бетона, фрезерованное исполнение высокого качества



№ арт.	Од	Ø	кг	УЕ
231700	70	3	0,007	1
231702	85	4	0,011	1
231704	95	5	0,017	1
231706	100	6	0,018	1
231708	100	7	0,020	1
231710	120	8	0,027	1
231712	120	9	0,030	1
231714	120	10	0,035	1
231716	150	11	0,090	1
231718	150	12	0,100	1

haupa®

... решения которые убеждают

HAUPA GmbH & Co. KG, Königstr. 165-169, 42853 Remscheid, телефон: +49 (0)2191 8418-0, факс: +49 (0)2191 8418-840, sales@haupa.com

Бур со стержнем "SDS-Plus" диаметром

Высочайшее качество. Система быстрого закрепления «SDS-Plus»: 2 продольных и 2 круглых паза на конце стержня. Возможность закрепления в перфораторах различных производителей с соответствующим креплением



№ арт.	Од	Ø	ДРЧ	кг	УЕ
230430	110	5	50	0,037	1
230431	160	5	100	0,042	1
230432	110	5,5	50	0,037	1
230433	160	5,5	100	0,045	1
230434	110	6	50	0,039	1
230436	160	6	100	0,045	1
230438	110	6,5	50	0,038	1
230438/A	160	7	100	0,050	1
230438/B	160	6,5	100	0,047	1
230440	110	7	50	0,041	1
230442	110	8	50	0,046	1
230442/A	160	8	100	0,056	1
230444	210	8	150	0,064	1
230444/A	460	8	400	0,150	1
230448	160	10	100	0,065	1
230450	210	10	150	0,087	1
230450/A	260	10	150	0,118	1
230451	460	10	400	0,192	1
230453	210	12	150	0,107	1
230454	160	12	100	0,097	1
230456	260	12	200	0,159	1
230457	460	12	400	0,263	1
230458	160	13	85	0,111	1
230459	600	12	540	0,286	1
230460	160	14	100	0,087	1
230460/A	260	14	200	0,171	1
230461	460	14	400	0,257	1
230464	210	16	150	0,197	1
230466	460	16	400	0,418	1
230467	600	14	540	0,339	1
230473	600	16	540	0,561	1
230474	210	20	150	0,246	1
230475	460	18	400	0,475	1
230478/1	600	10	540	0,270	1
230395	460	20	400	0,585	1
230396	600	20	540	0,737	1
230397	460	22	400	0,669	1
230398	460	25	400	0,998	1

Ассортимент буров "SDS" с пазами

Содержимое: 5,6,8 x 110 / 6,8,10,12 x 160



№ арт.	набор	кг	УЕ
230479	7 компонентов	0,679	1

Бур со стержнем "SDS-Plus"

Для использования в ремонтных мастерских. Система быстрого закрепления «SDS-Plus»: 2 продольных и 2 круглых паза на конце стержня. Возможность закрепления в перфораторах различных производителей с соответствующим креплением



№ арт.	Од	Ø	ДРЧ	кг	УЕ
230900	110	5	50	0,036	1
230902	160	5	100	0,042	1
230904	110	5,5	50	0,036	1
230906/1	160	5,5	100	0,043	1
230908	110	6	50	0,040	1
230910	160	6	100	0,045	1
230912	110	6,5	50	0,041	1
230914	160	6,5	100	0,045	1
230916	110	7	50	0,040	1
230918	160	7	100	0,045	1
230920	110	8	50	0,045	1
230922	160	8	100	0,055	1
230924	210	8	150	0,067	1
230926	160	10	100	0,068	1
230928	210	10	150	0,095	1
230930/1	260	10	150	0,107	1
230932	450	10	400	0,155	1
230934	600	10	540	0,365	1
230936	260	11	210	0,070	1
230938	160	12	100	0,077	1
230940	210	12	150	0,106	1
230942	310	12	260	0,120	1
230944	460	12	400	0,250	1
230946	600	12	540	0,315	1
230948	160	13	100	0,085	1
230950	160	14	100	0,200	1
230952	260	14	210	0,250	1
230954/1	460	14	400	0,300	1
230956	600	14	540	0,365	1
230958	160	15	100	0,120	1
230960	210	16	150	0,195	1
230962/1	460	16	400	0,346	1
230964	600	16	540	0,418	1
230966	200	18	140	0,180	1
230968	460	18	400	0,395	1
230970	210	20	150	0,221	1
230972	310	20	250	0,383	1
230974	460	20	400	0,503	1
230976	460	22	400	0,583	1
230978	460	25	400	0,753	1

Ассортимент буров "SDS" с пазами

Содержимое: 5, 6, x 110 / 6, 8, 10 x 160



№ арт.	набор	кг	УЕ
230979	5 компонентов	0,261	1

Ступенчатое сверло из быстрорежущей стали

Комбинированное ступенчатое сверло из быстрорежущей стали

Для метрических сквозных отверстий и отверстий под резьбу, 6 диаметров сверления
Для отверстий под резьбу с длиной ступени до 5 мм для листов толщиной до 6 мм, длиной ступени до 3 мм при 6 сквозных отверстиях для изделий толщиной до 6 мм.



№ арт.	min./Ø	max./Ø	кг	УЕ
231319	8,5	40,5	0,269	1

Ступенчатое сверло из быстрорежущей стали

Специальная модель для машиностроения, для листов до 5 мм толщиной, для метрических сквозных отверстий.



№ арт.	min./Ø	max./Ø	кг	УЕ
231324	8,5	40,5	0,199	1

Ступенчатое сверло из быстрорежущей стали

Толщина стенок до 6 мм, для метрических отверстий под резьбу



№ арт.	min./Ø	max./Ø	кг	УЕ
231326	8,5	30,5	0,208	1



Ступенчатое сверло из быстрорежущей стали

Специальная модель для электромонтажных работ, для листов до 4 мм толщиной, для сквозных отверстий PG



№ арт.	min./Ø	max./Ø	кг	УЕ
231320	7	29	0,237	1
231322	7	21	0,151	1

Ступенчатое сверло из быстрорежущей стали

Для электромонтажных работ и металлообработки, 2 лезвия, метрическое



№ арт.	Ручка	min./Ø	max./Ø	кг	УЕ
231336	6	4	12	0,027	1
231338	9	12	20	0,079	1
231340	12	20	30	0,203	1
231342	12	30	40	0,371	1
231350	6	4	12	0,027	1
231352	8	4	20	0,059	1
231354	10	6	30	0,162	1

Ассортимент ступенчатых сверл

3 компонента, для машиностроения и металлообработки, 2 лезвия, метрическое.

Содержимое:

Диаметр 4 - 12, 12 - 20, 20 - 30 мм



№ арт.	Ø	набор	кг	УЕ
231327	4 - 30	3 компонентов	0,597	1

Ориентировочные значения числа оборотов для ступенчатых сверл/сверл для обточки стального листа

Material	unleg. Baustahl < 700 N/mm ² Mild steel < 700 N/mm ²	unleg. Baustahl > 700 N/mm ² Mild steel > 700 N/mm ²	leg. Stahl < 1000 N/mm ² Alloy steel < 1000 N/mm ²	Gußeisen < 250 N/mm ² Cast iron < 250 N/mm ²	Gußeisen > 250 N/mm ² Cast iron > 250 N/mm ²	Edelstahl rostfrei Stainless steel	CuZn Leg. spröde CuZn alloy brittle	CuZn Leg. zäh CuZn alloy tough	AL Leg. < 11% Si Alloy steel < 11% Si	Thermo- plaste Thermo plastic	Duro- plaste Duro plastic	Holz Wood
Materialstärke Material gauge	6,0 mm	6,0 mm	6,0 mm	6,0 mm	6,0 mm	3,0 mm	6,0 mm	6,0 mm	6,0 mm	6,0 mm	6,0 mm	25,0 mm
Kühlung Lubricant	Bohrpaste Drilling paste	Bohrpaste Drilling paste	Bohrpaste Drilling paste	Luft Air	Luft Air	Bohrpaste Drilling paste	Luft Air	Luft Air	Bohrpaste Drilling paste	H ₂ O H ₂ O	Luft Air	Luft Air
Vc = m / min	25	20 - 25	20	15	10	5	60	35	30	20	15	> 40
Ø mm	U/min r.p.m	U/min r.p.m	U/min r.p.m	U/min r.p.m	U/min r.p.m	U/min r.p.m	U/min r.p.m	U/min r.p.m	U/min r.p.m	U/min r.p.m	U/min r.p.m	U/min r.p.m
4,0 - 12,0	1900 - 600	1700 - 580	1550 - 520	1190 - 400	800 - 250	400 - 130	4700 - 1550	2750 - 920	2350 - 790	1550 - 520	1190 - 400	3000 - 1000
4,0 - 20,0	1900 - 400	1700 - 350	1550 - 300	1190 - 240	800 - 160	400 - 80	4700 - 950	2750 - 550	2350 - 470	1550 - 300	1190 - 240	3000 - 650
12,0 - 20,0	600 - 400	600 - 350	520 - 300	400 - 240	250 - 160	130 - 80	1550 - 950	920 - 550	790 - 470	520 - 300	400 - 240	1000 - 650
4,0 - 24,0	1900 - 300	1700 - 280	1550 - 250	1190 - 200	800 - 130	400 - 65	4700 - 790	2750 - 460	2350 - 400	1550 - 250	1190 - 200	3000 - 550
6,0 - 30,0	1300 - 250	1200 - 230	1000 - 200	780 - 150	530 - 100	250 - 50	3150 - 630	1850 - 370	1590 - 310	1000 - 200	780 - 150	2100 - 420
20,0 - 30,0	400 - 250	350 - 230	300 - 200	230 - 150	160 - 100	80 - 50	950 - 630	550 - 370	470 - 310	300 - 200	230 - 150	650 - 420
6,0 - 36,0	1300 - 220	1200 - 200	1000 - 170	780 - 130	530 - 90	250 - 45	3150 - 530	1850 - 300	1590 - 260	1000 - 170	780 - 130	2100 - 350
30,0 - 40,0	250 - 200	230 - 180	200 - 150	150 - 120	100 - 80	50 - 40	630 - 470	370 - 280	310 - 240	200 - 150	150 - 120	420 - 310
40,0 - 50,0	200 - 160	180 - 140	150 - 125	120 - 90	80 - 65	40 - 30	470 - 380	280 - 220	240 - 190	150 - 125	120 - 90	310 - 250
50,0 - 60,0	160 - 130	140 - 110	125 - 100	90 - 80	65 - 50	30 - 25	380 - 310	220 - 185	190 - 150	125 - 100	90 - 80	250 - 210

haupa®

... решения которые убеждают

HAUPA GmbH & Co. KG, Königstr. 165-169, 42853 Remscheid, телефон: +49 (0)2191 8418-0, факс: +49 (0)2191 8418-840, sales@haupa.com

Сверло для обточки стального листа

Сверло для обточки стального листа/антенное сверло

Для снятия заусенцев на тонких изделиях



№ арт.	Ручка	min./Ø	max./Ø	кг	УЕ
231300	6	3	14	0,027	1
231301	8	6	20	0,055	1
231330	8	6	22,5	0,085	1
231302	10	16	30	0,139	1
231304	12	26	40	0,265	1
231305	10	6	30	0,166	1
231306	12	36	50	0,350	1
231307	13	46	60	0,551	1

Ассортимент сверл для обточки стального листа

3 компонента, в стальной кассете

Содержимое:

По одной штуке размеров 1, 2 и 3 (диаметр 3 - 30 мм)

Область применения:

цветные металлы, мягкие стальные листы (например, ST 14-37), листы высококачественной стали (нержавеющая сталь) А 2, термореактивная и термопластичная пластмасса



№ арт.	Ø	набор	кг	УЕ
231312	3 - 30	3 компонента	0,510	1

Пробивной штамп

Пробивной штамп

Для метрических кабельных болтовых соединений согласно новой норме EN 50262, 3 лезвия для листового железа толщиной до 2 мм, листовой стали толщиной до 1,5 мм, нержавеющей стального листа толщиной до 1,5 мм



№ арт.	Болты	кг	УЕ
180513	ISO 16 180530	0,101	1
180515	ISO 20 180530	0,115	1
180517	ISO 25 180530	0,154	1
180519	ISO 32 180532	0,320	1
180521	ISO 40 180532	0,950	1
180523	ISO 50 180534	0,636	1
180525	ISO 63 180534	0,974	1
180500	PG9 180530	0,097	1
180502	PG11 180530	0,106	1
180504	PG13,5 180530	0,115	1
180506	PG16 180530	0,100	1
180508	PG21 180530	0,176	1
180510	PG29 180532	0,400	1
180512	30,5 180534	0,202	1
180514	PG36 180534	0,590	1
180516	PG42 180534	1,250	1
180518	PG48 180534	0,319	1
180520	1 1/8" 180530	0,250	1

Запасные болты

Запасные болты для пробивных штампов



№ арт.	Размер	кг	УЕ
180530	10 x 1,0	0,048	1
180532	12 x 1,5	0,070	1
180534	16 x 1,5	0,139	1



Ориентировочные значения числа оборотов для ступенчатых сверл/сверл для обточки стального листа

Material	unleg. Baustahl < 700 N/mm ² Mild steel < 700 N/mm ²	unleg. Baustahl > 700 N/mm ² Mild steel > 700 N/mm ²	leg. Stahl < 1000 N/mm ² Alloy steel < 1000 N/mm ²	Gußeisen < 250 N/mm ² Cast iron < 250 N/mm ²	Gußeisen > 250 N/mm ² Cast iron > 250 N/mm ²	Edelstahl rostfrei Stainless steel	CuZn Leg. spröde CuZn alloy brittle	CuZn Leg. zäh CuZn alloy tough	AL Leg. < 11% Si Alloy steel < 11% Si	Thermo- plaste Thermo plastic	Duro- plaste Duro plastic	Holz Wood
Materialstärke Material gauge	6,0 mm	6,0 mm	6,0 mm	6,0 mm	6,0 mm	3,0 mm	6,0 mm	6,0 mm	6,0 mm	6,0 mm	6,0 mm	25,0 mm
Kühlung Lubricant	Bohrpaste Drilling paste	Bohrpaste Drilling paste	Bohrpaste Drilling paste	Luft Air	Luft Air	Bohrpaste Drilling paste	Luft Air	Luft Air	Bohrpaste Drilling paste	H ² O H ² O	Luft Air	Luft Air
Vc = m / min	25	20 - 25	20	15	10	5	60	35	30	20	15	> 40
Ø mm	U/min r.p.m	U/min r.p.m	U/min r.p.m	U/min r.p.m	U/min r.p.m	U/min r.p.m	U/min r.p.m	U/min r.p.m	U/min r.p.m	U/min r.p.m	U/min r.p.m	U/min r.p.m
4,0 - 12,0	1900 - 600	1700 - 580	1550 - 520	1190 - 400	800 - 250	400 - 130	4700 - 1550	2750 - 920	2350 - 790	1550 - 520	1190 - 400	3000 - 1000
4,0 - 20,0	1900 - 400	1700 - 350	1550 - 300	1190 - 240	800 - 160	400 - 80	4700 - 950	2750 - 550	2350 - 470	1550 - 300	1190 - 240	3000 - 650
12,0 - 20,0	600 - 400	600 - 350	520 - 300	400 - 240	250 - 160	130 - 80	1550 - 950	920 - 550	790 - 470	520 - 300	400 - 240	1000 - 650
4,0 - 24,0	1900 - 300	1700 - 280	1550 - 250	1190 - 200	800 - 130	400 - 65	4700 - 790	2750 - 460	2350 - 400	1550 - 250	1190 - 200	3000 - 550
6,0 - 30,0	1300 - 250	1200 - 230	1000 - 200	780 - 150	530 - 100	250 - 50	3150 - 630	1850 - 370	1590 - 310	1000 - 200	780 - 150	2100 - 420
20,0 - 30,0	400 - 250	350 - 230	300 - 200	230 - 150	160 - 100	80 - 50	950 - 630	550 - 370	470 - 310	300 - 200	230 - 150	650 - 420
6,0 - 36,0	1300 - 220	1200 - 200	1000 - 170	780 - 130	530 - 90	250 - 45	3150 - 530	1850 - 300	1590 - 260	1000 - 170	780 - 130	2100 - 350
30,0 - 40,0	250 - 200	230 - 180	200 - 150	150 - 120	100 - 80	50 - 40	630 - 470	370 - 280	310 - 240	200 - 150	150 - 120	420 - 310
40,0 - 50,0	200 - 160	180 - 140	150 - 125	120 - 90	80 - 65	40 - 30	470 - 380	280 - 220	240 - 190	150 - 125	120 - 90	310 - 250
50,0 - 60,0	160 - 130	140 - 110	125 - 100	90 - 80	65 - 50	30 - 25	380 - 310	220 - 185	190 - 150	125 - 100	90 - 80	250 - 210

Зенкер для розеток, Буровая коронка

Зенкер для розеток

Носитель выточен из цельного материала, пригоден для использования в мягких материалах, а также в кирпичной кладке, бетоне и бетонных блоках, крепление М 16, без крепежного хвостовика и центрирующего сверла, лазерная сварка, не использовать для ударного сверления

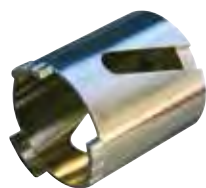

№ арт.	Ø	зажим	кг	УЕ
230676	68	-	0,453	1
230677	82	-	0,590	1

Зенкер для розеток, в сборе

Крепежный стержень М 16, центрирующий болт, шестигранное крепление, лазерная сварка, коническое, не использовать для ударного сверления



№ арт.	Ø	зажим	кг	УЕ
230676/К	68	SDS-plus	0,672	1
230677/К	82	SDS-plus	0,764	1

HAUPA - сверло с сегментами для бурения розеток

Алмазный зенкер для розеток с сегментами, сваренными лазерной сваркой, пригоден для использования в мягких материалах, а также в кирпичной кладке, бетоне и бетонных блоках, оптимальное число вращений – 800 – 1000 оборотов в минуту, максимальное число вращений – 1600 - 1800 оборотов в минуту, не использовать для ударного сверления



№ арт.	Ø	зажим	кг	УЕ
230885/К	68	SDS-plus	0,450	1
230886/К	82	SDS-plus	0,787	1

Центрирующее сверло для зенкера

коническое



№ арт.	Од	Ø	кг	УЕ
230679	120	9	0,044	1

Крепежный стержень для зенкеров "SDS-Plus"

Крепление "SDS-Plus", М 16, коническое сверло



№ арт.	Од	зажим	кг	УЕ
230681/К	100	SDS-plus	0,150	1

Буровая коронка в сборе

Твердосплавная, с центровочным сверлом и крепежным стержнем длиной 100 мм Рк 12

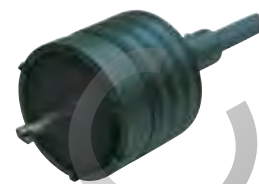

№ арт.	Ø	зажим	кг	УЕ
230661	68	6-гранная	0,832	1
230665	82	6-гранная	1,158	1
230667	68	SDS-plus	0,827	1
230675	82	SDS-plus	1,079	1

Центрирующее сверло с твердосплавным лезвием

Для твердосплавных буровых коронок, Цилиндрическое



№ арт.	Од	Ø	кг	УЕ
230680	120	9	0,038	1

Крепежный стержень для зенкеров Рк 12

Крепление М 16, Рк 12, для цилиндрического центрирующего сверла



№ арт.	зажим	кг	УЕ
230678	6-гранная	0,139	1

Крепежный стержень для буровых коронок и зенкеров

репление «SDS-Plus», М 16 соединительная резьба, цилиндрическое сверло



№ арт.	Од	зажим	кг	УЕ
230681	100	SDS-plus	0,121	1

haupa®

... решения которые убеждают

HAUPA GmbH & Co. KG, Königstr. 165-169, 42853 Remscheid, телефон: +49 (0)2191 8418-0, факс: +49 (0)2191 8418-840, sales@haupa.com

Отрезные диски, дыркорезы

Отрезной диск

Лазерная сварка, длительный срок службы, для профессионального выполнения работ, Профессиональное качество



№ арт.	Ø		кг	УЕ
230689	115		0,100	1
230691	125		0,149	1
230720	135	(FUBAG)	0,193	1
230721	140	(FLEX)	0,219	1
230704	150		0,245	1
230705	180		0,317	1
230706	230		0,700	1
230711	300		1,256	1

Отрезной диск

Спекшийся, для ремесленного производства. Качество для специалистов



№ арт.	Ø		кг	УЕ
230701	115		0,132	1
230702	125		0,169	1
230708	180		0,339	1
230709	230		0,681	1

Отрезной диск FL керамическая плитка

Качество для специалистов. Для ремесленного производства, хорошо подходит для тонкого гранита, кафеля, керамики, каменных и мраморных плит



№ арт.	Ø		кг	УЕ
230714	115		0,121	1

Отрезной диск TBM Turbo

Качество для специалистов



№ арт.	Ø		кг	УЕ
230722	115		0,120	1
230723	125		0,134	1
230725	230		0,706	1

INFO

Алмазный отрезной диск

Промышленное качество

Новое поколение для работ по металлу.

Диск режет все, **кроме камня!** Абсолютно все – начиная с железа, нержавеющей стали, ПВХ и т. д., и заканчивая деревом. В этом его особенность и новшество, поскольку эти отрезные диски обычно используются для резки камня.

Преимущество этого алмазного отрезного диска по сравнению с обычным диском состоит прежде всего в его стойкости, которая увеличилась в 20 - 40 раз! Время хранения на складе также не ограничено. Обычные отрезные диски через 2 - 3 года становятся пористыми. Отрезные диски HAUPA можно хранить в течение всей жизни и даже дольше. При этом главный аргумент в том, что отрезные диски HAUPA не уменьшаются в диаметре, образуют намного меньше искр и соответственно – меньше запаха.

Краткий обзор всех преимуществ:

- разнообразная сфера применения (металлические профили, железо, чугун, сталь, стальные трубы, дерево, нержавеющая сталь, стеклопластик, углепластик, поликарбонат, каменная керамика, керамогранит)
- неизменяющийся диаметр, который всегда гарантирует полную глубину резки
- высокая скорость резки
- высокая стойкость (в 20 - 40 раз выше, в зависимости от разрезаемого материала)
- пониженное искрообразование
- пониженное образование запаха
- неограниченный срок хранения

Алмазный отрезной диск

Мелкозубное вакуумное напыление нового поколения для работы с металлом. Высокая концентрация алмазов позволяет обрабатывать материалы, которые невозможно обработать обычным алмазным инструментом.

- широкая область применения (металлические профили, чугун, литые, сталь, стальные трубы, древесина, нержавеющая сталь, стеклопластик, углепластик, поликарбонат, керамика, керамогранит)
- высокая скорость резки
- большой срок службы
- низкое искрообразование
- незначительный запах
- неограниченный срок хранения
- постоянный диаметр, всегда обеспечивающий полную глубину резки

Video 230727



№ арт.	Ø		кг	УЕ
230727	115		0,120	1
230731	125		0,134	1

INFO

Кольцевые пилы

Промышленное качество

Производительность пильного полотна зависит от качества материала, вида зубьев, а также геометрии зубьев. Эти факторы в совокупности с правильным обращением с машиной, а также с правильным выбором пильного полотна для обрабатываемого материала гарантируют оптимальный результат распила.

- Превосходная точность вращения
- Равномерная режущая способность
- Высокая плавность хода даже на больших оборотах
- Точный диаметр
- Высокая прочность даже при сильной нагрузке и высоком крутящем моменте
- Быстрая работа благодаря агрессивной производительности резки и длительному сохранению заточки
- Длительный срок службы даже при работе с очень твердыми материалами, такими как литые и высококачественная сталь

Твердосплавные кольцевые пилы для плоской резки

Высокая точность вращения и плавность хода благодаря прочной конструкции. Точный, чистый срез. Большие твердосплавные элементы позволяют осуществлять многократную заточку. Промышленное качество. Поставляется со встроенным хвостовиком, центровочным сверлом, выталкивающей пружиной и прилагаемым шестигранным ключом. Продолжительный срок службы. **Специально для:** полосового материала из стали и стального литья и высококачественной стали (до 4 мм), хромоникелевой стали (до 2 мм), цветных и легких металлов, армирующей сетки, эпоксиды, стеклопластика и многослойных материалов (до 6 мм).



№ арт.	Ø	кг	УЕ
392100	16	0,095	1
392102	20	0,115	1
392104	22	0,135	1
392106	22,5	0,155	1
392108	25	0,175	1
392110	30	0,195	1
392112	32	0,215	1
392114	35	0,235	1
392116	40	0,255	1
392118	50	0,275	1
392120	60	0,295	1

Твердосплавное центровочное сверло для кольцевых пил для плоской резки



№ арт.	Од	Ø	кг	УЕ
392122	100	6,5	0,020	1

Для кольцевых пил для плоской резки



№ арт.	кг	УЕ
392124	0,005	1

Пружина

Кольцевые пилы

Твердосплавная кольцевая пила для быстрой резки

Очень быстрая и агрессивная резка древесины и газобетона благодаря большим пазам для удаления стружки. **Специально для:** материалов толщиной до 60 мм.



№ арт.	Ø/Inch	Ø	кг	УЕ
231942	3/4	19	0,047	1
231944	7/8	22	0,062	1
231946	1	25	0,077	1
231948	1 1/6	27	0,092	1
231950	1 3/16	30	0,115	1
231952	1 1/4	32	0,122	1
231954	1 3/8	35	0,133	1
231956	1 9/16	40	0,123	1
231958	1 3/4	44	0,144	1
231960	2	51	0,179	1
231962	2 1/8	54	0,198	1
231964	2 3/8	60	0,206	1
231966	2 1/2	64	0,267	1
231968	2 9/16	65	0,279	1
231970	2 11/16	68	0,275	1
231972	2 3/4	70	0,316	1
231973	2 7/8	73	0,296	1
231974	3	76	0,298	1
231976	3 1/8	79	0,379	1
231978	3 1/4	83	0,428	1
231980	4	102	0,591	1
231982	4 1/2	114	0,773	1

Биметаллические кольцевые пилы, с мелким зубом, 8% кобальта

Мелкие зубья, 10 зубьев на дюйм, из высококачественного биметалла на основе кобальтового сплава для оптимального качества резки и продолжительного срока службы. Цельная задняя крышка обеспечивает высокую плавность хода и точность отверстий под резьбу, для протяжки кабеля и трубопроводов и т. д. **Специально для:** стали и нержавеющей стали, листов до 1 мм.



№ арт.	Ø	кг	УЕ
392050	16	0,036	1
392052	19	0,039	1
392054	20	0,046	1
392056	21	0,052	1
392058	22	0,055	1
392060	24	0,059	1
392062	25	0,064	1
392064	29	0,070	1
392066	30	0,077	1
392068	32	0,081	1
392070	38	0,092	1
392072	40	0,098	1

haupa®

... решения которые убеждают

HAUPA GmbH & Co. KG, Königstr. 165-169, 42853 Remscheid, телефон: +49 (0)2191 8418-0, факс: +49 (0)2191 8418-840, sales@haupa.com

Биметаллические кольцевые пилы из быстрорежущей стали, с разведенными зубьями, 8% кобальта

Варируемое количество зубьев (4–6) и высококачественный биметалл на основе кобальтового сплава для оптимального качества резки и продолжительного срока службы. Цельная задняя крышка обеспечивает высокую плавность хода и точность отверстий для потайных розеток, резьбы, протяжки кабеля и трубопроводов и т. д. **Специально для:** древесины, гипсокартонных плит, пластмассы, цветных металлов, алюминия, стали и нержавеющей стали толщиной от 1 мм.



№ арт.	Ø/Inch	Ø	кг	УЕ
231803	9/16	14	0,036	1
231900	3/4	19	0,036	1
231901/21		21	0,050	1
231902	7/8	22	0,046	1
231904	1	25	0,071	1
231904/29		29	0,050	1
231906	1 1/6	27	0,075	1
231908	1 3/16	30	0,079	1
231910	1 1/4	32	0,085	1
231912	1 3/8	35	0,092	1
231912/38		38	0,050	1
231914	1 9/16	40	0,086	1
231914/46		46	0,050	1
231916	1 3/4	44	0,105	1
231918	2	51	0,133	1
231920	2 1/8	54	0,145	1
231922	2 3/8	60	0,168	1
231924	2 1/2	64	0,192	1
231926	2 9/16	65	0,198	1
231928	2 11/16	68	0,214	1
231930	2 3/4	70	0,223	1
231931	2 7/8	73	0,236	1
231932	3	76	0,253	1
231934	3 1/8	79	0,275	1
231936	3 1/4	83	0,304	1
231938	4	102	0,429	1
231939/111		111	0,050	1
231940	4 1/2	114	0,549	1
231940/127		127	0,050	1
231940/152		152	0,650	1
231940/210		210	0,850	1

Кольцевая пила с зенкером для края отверстия и выбрасывателем

для установки розеток вровень со стеной, Ø 68 мм

- глубина резки 40 мм
- высокая точность вращения
- специально для гипсокартона, мягкой древесины, ДСП, плит Fermacell и т. д.
- шестигранное крепление 11 мм
- в пластмассовом ящике



№ арт.	Ø/Inch	Ø	Bohrer-Ø	ST	кг	УЕ
231929	2 11/16	68	6,35	35	0,360	1

INFO

Система быстрой смены узкой ножовки для профессионалов

- Моментальная смена инструментов различного диаметра и различных типов узких ножовок.
- Крепление для всех диаметров от 14 до 210 мм.
- Точное концентричное вращение и ровный диаметр.
- Разработана для высочайших требований и долгого срока службы (увеличенная износостойкость).
- Быстрая фиксация узких ножовок в крепежной резьбе.
- Одновременное использование 2 узких ножовок, для увеличения отверстия (также с резьбой различного размера*).
- Подходит для всех распространенных марок узких ножовок*.

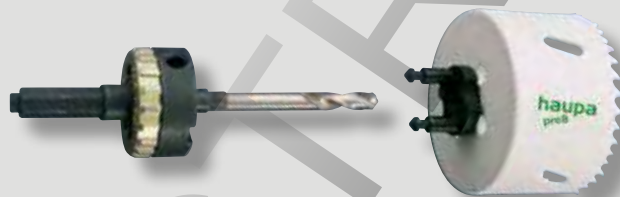

*Со стандартной резьбой 1/2" (20 UNF) или 5/8" (18 UNF).

Быстросменное крепление для кольцевых пил RE-LOAD

для всех диаметров от 14 до 210 мм, шестигранный хвостовик 9,5 мм.



№ арт.	Размер	кг	УЕ
392010	14 - 210	0,100	1

Ассортимент адаптеров для крепления RE-LOAD



№ арт.	набор	кг	УЕ
392012	5 x Ø 14-30 mm	0,100	1
392014	5 x Ø 32-210 mm	0,075	1
392016	2 x Ø 14-30 mm, 3 x Ø 32-210 mm	0,065	1

Адаптер для увеличения отверстий RE-LOAD

1 x Ø 14 - 30 мм, 1 x Ø 32 - 210 мм



№ арт.	Размер	кг	УЕ
392018	14 - 210	0,050	1

Центровочное сверло для крепления RE-LOAD



№ арт.	Од	Ø	кг	УЕ
392020	100	6,5	0,030	1
392022	100	6,5	0,030	1

Адаптеры для кольцевых пилы

Крепление для кольцевой пилы с выбрасывателем

Шестигранное отверстие, от 32 до 210 мм



№ арт.	Размер	кг	УЕ
392028	32 - 210	0,050	1

Хвостовик SDS

Крепление для пилы шестигранное, 11 мм (от 14 до 30 мм)



№ арт.	Размер	кг	УЕ
392024	14 - 30	0,050	1

Хвостовик SDS

Крепление для пилы шестигранное, 11 мм (от 32 до 210 мм)



№ арт.	Размер	кг	УЕ
392026	32 - 210	0,050	1

Держатель пилы QuickLock



№ арт.	Размер	зажим	кг	УЕ
231998	14-30	6-гранная	0,067	1
231999	32-152	6-гранная	0,107	1

Центровочное сверло для держателя (переходник), № арт. 231998/231999



№ арт.	Од	тип	Ø	кг	УЕ
232007	120	универсальный	9	0,020	1

Комплект биметаллических кольцевых пил

RE-LOAD

Комплект в черном пластмассовом чемодане, размеры: 255 x 210 x 72 мм, с адаптером для системы быстрой смены RE-LOAD

Комплектация:

- биметаллическая кольцевая пила 35 мм
- биметаллическая кольцевая пила 68 мм
- биметаллическая кольцевая пила 76 мм
- быстросменное крепление для кольцевых пил «RE-LOAD»
- 3 адаптера для крепления «RE-LOAD» 14-30 мм



№ арт.	Содержимое:	кг	УЕ
231984	3 компонента	1,300	1



haupa®

... решения которые убеждают

HAUPA GmbH & Co. KG, Königstr. 165-169, 42853 Remscheid, телефон: +49 (0)2191 8418-0, факс: +49 (0)2191 8418-840, sales@haupa.com

Метчики, резьбонарезной инструмент



haupa[®]

... решения которые убеждают

Метчики, резьбонарезной инструмент

Метчик из быстрорежущей стали (прямой метчик)

С выступающими зубьями, размеры по DIN 371, для метрической резьбы ISO по DIN 13



№ арт.	Ручка	Резьба	кг	УЕ
230982	4,5	4	0,008	1
230984	6	5	0,014	1
230986	6	6	0,017	1
230988	6	8	0,012	1

Метчик, метрический



№ арт.	Резьба	кг	УЕ
140236	16	0,040	1
140238	20	0,060	1
140240	25	0,206	1
140242	32	0,359	1
140244	40	0,648	1
140246	50	0,230	1
140248	63	1,688	1

Регулируемый вороток

Укороченная конструкция для сверла "Stapa"



№ арт.	Резьба	Вороток	кг	УЕ
140180	M 7-25	21	0,850	1
140182	M 32-63	48	1,900	1

Ниппельная плашка

С направляющими, сменные плашка и метчик

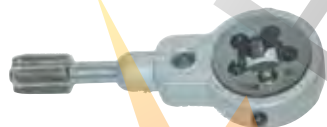

№ арт.	Резьба	кг	УЕ
140190	M 10	0,100	1
140192	M 13	0,130	1

Ниппельная плашка

С направляющими, сменные плашка и метчик



№ арт.	Резьба	кг	УЕ
140210	M 10, M 13	0,210	1

Клуппы в сборе, метрическая резьба



№ арт.	Резьба	кг	УЕ
140214	M 16, M 20, M 25	1,000	1
140216	M 20, M 25	1,350	1
140218	M 32, M 40	2,850	1
140220	M 50, M 63	3,500	1

Нарезная плашка, метрическая резьба



№ арт.	Резьба	кг	УЕ
140222	M16	0,175	1
140224	M20	0,138	1
140226	M25	0,145	1
140228	M32	0,477	1
140230	M 40	0,130	1
140232	M 50	0,980	1
140234	M 63	0,791	1

Направляющая (метрическая)



№ арт.	Резьба	кг	УЕ
140250	16	0,037	1
140252	20	0,040	1
140254	25	0,035	1
140256	32	0,030	1
140258	40	0,060	1
140260	50	0,070	1
140262	63	0,134	1

Ассортимент экстракторов



№ арт.	Размер	кг	УЕ
230682	1-5/M3-18	0,111	1
230683	1-6/M3-24	0,231	1

Ручной метчик DIN 352, тип N/HSS

3 компонента (черновой, подготовительный и чистовой метчик), быстрорежущая сталь, для сквозной и глухой резьбы в хорошо режущейся стали до 900 Н/мм²



№ арт.	Ø	Ручка	Резьба	кг	УЕ
230800	1	2,5	1	0,010	1
230802	1,4	2,5	1,4	0,010	1
230804	1,6	2,5	1,6	0,002	1
230806	1,8	2,5	1,8	0,002	1
230808	2	2,8	2	0,002	1
230810	2,2	2,8	2,2	0,002	1
230812	2,5	2,8	2,5	0,002	1
230814	3	3,5	3	0,003	1
230816	3,5	4	3,5	0,004	1
230818	4	4,5	4	0,004	1
230820	4,5	5,5	4,5	0,005	1
230822	5	6	5	0,034	1
230824	6	6	6	0,035	1
230826	7	6	7	0,039	1
230828	8	6	8	0,046	1
230830	9	7	9	0,065	1
230832	10	7	10	0,071	1
230834	11	8	11	0,025	1
230836	12	9	12	0,115	1
230838	14	11	14	0,052	1
230840	16	12	16	0,062	1
230842	18	14	18	0,102	1
230844	20	16	20	0,125	1
230846	22	18	22	0,182	1
230848	24	18	24	0,205	1
230850	27	20	27	0,260	1
230852	30	22	30	0,395	1
230854	33	25	33	0,480	1
230856	36	28	36	0,645	1
230858	39	32	39	0,820	1
230860	42	32	42	0,930	1
230862	45	36	45	1,140	1
230864	48	36	48	1,370	1
230866	52	40	52	1,650	1
230868	56	45	56	2,800	1
230870	60	45	60	2,900	1

Приспособление для крепления инструмента

Стрелочной, правый и левый ход

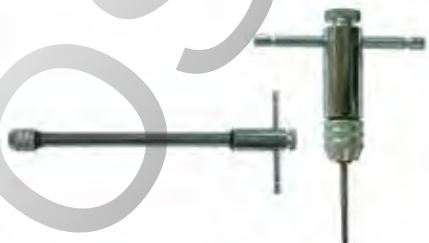

№ арт.	Резьба	Zoll	Од	Ручка	кг	УЕ
231070	M3 - 10	1/8 - 3/8	85	2,4 - 5,5	0,173	1
231072	M5 - 12	7/32 - 1/2	100	4,5 - 8,0	0,272	1
231074	M3 - 10	1/8 - 3/8	250	2,4 - 5,5	0,250	1
231076	M5 - 12	7/32 - 1/2	300	4,5 - 8,0	0,440	1

Ассортимент метчиков из быстрорежущей стали

Метчики DIN 352, в металлической кассете

Содержимое: M 3, 4, 5, 6, 8, 10, 12



№ арт.	набор	кг	УЕ
231080	23 компонента	0,696	1

Комбинированный метчик HSSG, SGE-наконечник (DBGM)

Для сверления, нарезания резьбы, снятия заусенцев; для стационарных сверлильных станков, ручных и аккумуляторных дрелей; для стали и цветных металлов до 1 хд (M 6 – толщина материала 6 мм), прочность на разрыв до 600 Н/мм², в металлической кассете

Содержимое: M 3, 4, 5, 6, 8, 10



№ арт.	набор	кг	УЕ
231082	7 компонентов	0,188	1

Регулируемый вороток DIN 1814

для метчика



№ арт.	Резьба	Вороток	кг	УЕ
231050	M1 - 8	0	0,050	1
231052	M1 - 10	1	0,099	1
231054	M1 - 12	1,5	0,097	1
231056	M4 - 12	2	0,285	1
231058	M5 - 21	3	0,700	1
231060	M9 - 27	4	1,270	1
231062	M12 - 33	5	1,630	1
231064	M19 - 38	6	4,520	1

haupa®

... решения которые убеждают

HAUPA GmbH & Co. KG, Königstr. 165-169, 42853 Remscheid, телефон: +49 (0)2191 8418-0, факс: +49 (0)2191 8418-840, sales@haupa.com

Метчики, резьбонарезной инструмент

Ассорт. резьбонарезного инструмента из быстрорежущей стали

Содержимое:

Метчик (DIN 352) М 3, 4, 5, 6, 8, 10, 12

Плашка (DIN 223) М 3, 4, 5, 6, 8, 10, 12

Плашкодержатель 20 x 5/20 x 7/25 x 9/30 x 11/38 x 14 мм

Вороток, размеры 1 и 2, в металлическом ящике



№ арт.	набор	кг	УЕ
231280	23 компонентов	3,700	1

Комбинированный метчик HSSG, SGE-наконечник (DBGM)

Содержимое:

Метчик (DIN 352) М 3, 4, 5, 6, 8, 10, 12, 14, 16, 18, 20

Плашка (DIN 223) М 3, 4, 5, 6, 8, 10, 12, 14, 16, 18, 20

Плашкодержатель 20 x 7/25 x 9/30 x 11/38 x 14/45 x 18 мм

Вороток, размеры 1, 2 и 3, в металлическом ящике



№ арт.	набор	кг	УЕ
231282	25 компонентов	8,200	1

Винты
Наборы винтов



haupa[®]

... решения которые убеждают

Универсальный шуруп с потайной головкой

шурупы для древесностружечных плит, оцинкованные, с потайной головкой, с крестообразным шлицем типа позидрайв



№ арт.	Од	Ø	Прив.	кг	ПЕ	УЕ
790005	15	3,0	Pozidriv PZ	2	0,002	100 200
790006	25	3,0	Pozidriv PZ	2	0,002	100 200
790008	40	3,0	Pozidriv PZ	2	0,002	100 200
790015	20	3,5	Pozidriv PZ	2	0,001	100 200
790016	25	3,5	Pozidriv PZ	2	0,001	100 200
790017	30	3,5	Pozidriv PZ	2	0,002	100 200
790018	35	3,5	Pozidriv PZ	2	0,002	100 200
790079	40	3,5	Pozidriv PZ	2	0,002	100 200
790027	30	4,0	Pozidriv PZ	2	0,002	100 200
790029	40	4,0	Pozidriv PZ	2	0,002	100 200
790030	45	4,0	Pozidriv PZ	2	0,003	100 200
790031	50	4,0	Pozidriv PZ	2	0,003	100 200
790040	35	4,5	Pozidriv PZ	2	0,003	100 200
790041	40	4,5	Pozidriv PZ	2	0,003	100 200
790043	50	4,5	Pozidriv PZ	2	0,004	100 200
790051	30	5,0	Pozidriv PZ	2	0,003	100 100
790053	40	5,0	Pozidriv PZ	2	0,004	100 100
790054	50	5,0	Pozidriv PZ	2	0,005	100 100
790055	60	5,0	Pozidriv PZ	2	0,005	100 100
790056	80	5,0	Pozidriv PZ	2	0,007	100 100
790063	50	6,0	Pozidriv PZ	3	0,007	100 100
790064	60	6,0	Pozidriv PZ	3	0,008	100 50
790065	80	6,0	Pozidriv PZ	3	0,011	100 50

Универсальный шуруп с полукруглой головкой

Шурупы для древесностружечных плит, оцинкованные, полукруглая головка с крестообразным шлицем типа позидрайв



№ арт.	Од	Ø	Прив.	кг	ПЕ	УЕ
790090	25	3,5	Pozidriv PZ	2	0,002	100 200
790091	30	3,5	Pozidriv PZ	2	0,002	100 200
790093	40	3,5	Pozidriv PZ	2	0,002	100 200
790100	30	4,0	Pozidriv PZ	2	0,002	100 200
790101	35	4,0	Pozidriv PZ	2	0,002	100 200
790102	40	4,0	Pozidriv PZ	2	0,003	100 200
790103	45	4,0	Pozidriv PZ	2	0,003	100 200
790104	50	4,0	Pozidriv PZ	2	0,003	100 200
790111	40	4,5	Pozidriv PZ	2	0,004	100 200
790112	45	4,5	Pozidriv PZ	2	0,004	100 200
790113	50	4,5	Pozidriv PZ	2	0,004	100 200
790118	30	5,0	Pozidriv PZ	2	0,004	100 200
790120	40	5,0	Pozidriv PZ	2	0,005	100 200
790121	50	5,0	Pozidriv PZ	2	0,005	100 200

Шурупы с шестигранной головкой

по стандарту DIN 571, горячеоцинкованные, общие требования по DIN 267 часть 1



№ арт.	Од	Ø	Шз	Прив.	кг	ПЕ	УЕ
790212/V	80	6	10	6-гранная	0,015	100	25
790223/V	60	8	13	6-гранная	0,021	100	25
790224/V	80	8	13	6-гранная	0,027	100	25
790235/V	60	10	17	6-гранная	0,036	100	10

Быстромонтажные шурупы

оцинкованные, с потайной головкой, со шлицем торкс



№ арт.	Од	Ø	Прив.	кг	ПЕ	УЕ
790920	32	3,9	Torx	20	0,002	100 200
790922	41	3,9	Torx	20	0,002	100 200

Шуруп с потайной головкой «TwinSpeed»

шурупы для древесностружечных плит, оцинкованные, с потайной головкой, со шлицем торкс, двойной спиральной резьбой, значительное сокращение времени ввинчивания по сравнению с обычными винтами за счёт двухзаходной резьбы, область применения: дерево, древесностружечные плиты, гипсокартонные плиты, пластмассовые дюбели



№ арт.	Од	Ø	Прив.	кг	ПЕ	УЕ
793005	16	2,9	Torx	10	0,002	100 200
793006	25	2,9	Torx	10	0,002	100 100
793007	32	2,9	Torx	10	0,002	100 100
793008	38	2,9	Torx	10	0,002	100 100
793027	32	3,9	Torx	15	0,002	100 100
793029	38	3,9	Torx	15	0,002	100 100
793030	45	3,9	Torx	15	0,003	100 100
793031	50	3,9	Torx	15	0,003	100 100
793040	32	4,2	Torx	20	0,003	100 100
793041	38	4,2	Torx	20	0,003	100 100
793043	50	4,2	Torx	20	0,004	100 100
793051	30	4,8	Torx	25	0,003	100 100
793053	38	4,8	Torx	25	0,004	100 100
793054	50	4,8	Torx	25	0,005	100 100
793055	60	4,8	Torx	25	0,005	100 100
793064	60	6,3	Torx	30	0,008	100 50
793065	80	6,3	Torx	30	0,011	100 50

Шуруп с полукруглой головкой «TwinSpeed»

шурупы для древесностружечных плит, оцинкованные, с полукруглой головкой, со шлицем торкс, двойной спиральной резьбой, значительное сокращение времени ввинчивания по сравнению с обычными винтами за счёт двухзаходной резьбы, область применения: дерево, древесностружечные плиты, гипсокартонные плиты, пластмассовые дюбели



№ арт.	Од	Ø	Прив.	кг	ПЕ	УЕ
793099	20	3,9	Torx	15	0,002	100 100
793100	32	3,9	Torx	15	0,002	100 100
793101	35	3,9	Torx	15	0,002	100 100
793102	38	3,9	Torx	15	0,003	100 100
793103	45	3,9	Torx	15	0,003	100 100
793104	50	3,9	Torx	15	0,003	100 100
793111	38	4,2	Torx	20	0,004	100 100
793112	45	4,2	Torx	20	0,004	100 100
793113	50	4,2	Torx	20	0,004	100 100
793118	32	4,8	Torx	25	0,004	100 100
793120	38	4,8	Torx	25	0,005	100 100
793121	50	4,8	Torx	25	0,005	100 100
793125	60	6,3	Torx	30	0,002	100 50

Шурупы с шестигранной головкой

по стандарту DIN 571, оцинкованные, общие требования по стандарту DIN 267 часть 1



№ арт.	Од	Ø	Шз	Прив.	кг	ПЕ	УЕ
790210	40	6	10	6-гранная	0,008	100	50
790211	60	6	10	6-гранная	0,012	100	25
790212	80	6	10	6-гранная	0,015	100	25
790223	50	8	13	6-гранная	0,018	100	50
790223	60	8	13	6-гранная	0,021	100	25
790224	80	8	13	6-гранная	0,027	100	25
790225	100	8	13	6-гранная	0,033	100	25
790235	60	10	17	6-гранная	0,036	100	10
790236	80	10	17	6-гранная	0,048	100	10
790237	100	10	17	6-гранная	0,055	100	10

Резьбовые крючки

из оцинкованной стали



№ арт.	Ø	SfL	кг	ПЕ	УЕ
790900	4,2	50	0,006	100	50
790902	5,8	80	0,008	100	10

Винты-саморезы, монтажные болты

Винт-саморез «TwinSpeed»



оцинкованный, со сферо-цилиндрической головкой с крестообразной шлицом филиппс и двойной спиральной резьбой, значительное сокращение времени ввинчивания по сравнению с обычными винтами за счёт двухзаходной резьбы, область применения: дерево, древесностружечные плиты, гипсокартонные плиты, пластмассовые дубели



№ арт.	Од	Ø	Прив.	кг	ПЕ	УЕ
790303	19	3,5	Phillips PH	2	0,001	100 100
790311	32	3,5	Phillips PH	2	0,002	100 100
790325	13	4,2	Phillips PH	2	0,001	100 100
790326	16	4,2	Phillips PH	2	0,001	100 100
790327	19	4,2	Phillips PH	2	0,001	100 100
790329	25	4,2	Phillips PH	2	0,002	100 100
790332	31	4,2	Phillips PH	2	0,002	100 100
790333	38	4,2	Phillips PH	2	0,003	100 100
790334	45	4,2	Phillips PH	2	0,003	100 100
790335	65	4,2	Phillips PH	2	0,005	100 100

Винт-саморез по стандарту DIN 7504



по стандарту DIN 7504M (раньше N), самосверлящий, закалённая сталь, оцинкованный, полукруглая головка с крестообразным шлицом филиппс, самонарезающая резьба по стандарту DIN 7970



№ арт.	Од	Ø	Прив.	кг	ПЕ	УЕ
790411	13	3,5	Phillips PH	2	0,001	100 200
790413	19	3,5	Phillips PH	2	0,001	100 200
790416	13	3,9	Phillips PH	2	0,001	100 200
790417	16	3,9	Phillips PH	2	0,002	100 200
790419	25	3,9	Phillips PH	2	0,002	100 200
790422	13	4,2	Phillips PH	2	0,002	100 200
790423	16	4,2	Phillips PH	2	0,002	100 200
790424	19	4,2	Phillips PH	2	0,002	100 200
790426	25	4,2	Phillips PH	2	0,002	100 200
790428	32	4,2	Phillips PH	2	0,002	100 200
790432	13	4,8	Phillips PH	2	0,002	100 200
790433	16	4,8	Phillips PH	2	0,003	100 200
790434	19	4,8	Phillips PH	2	0,003	100 200
790436	25	4,8	Phillips PH	2	0,003	100 200

Винт-саморез по стандарту DIN 7504, Tx



по стандарту DIN 7504M (раньше N), самосверлящие, из закалённой стали, оцинкованные, с полукруглой головкой с торкс, самонарезающая резьба по стандарту DIN 7970



№ арт.	Од	Ø	Прив.	кг	ПЕ	УЕ
790510	13	4,2	Torx	20	0,002	100 100
790512	16	4,2	Torx	20	0,002	100 100
790514	19	4,2	Torx	20	0,002	100 100
790516	25	4,2	Torx	20	0,002	100 100

Монтажные шурупы



оцинкованные, с подкладной шайбой, с крестообразной шлицом филиппс, самонарезающие



№ арт.	Од	Ø	Прив.	кг	ПЕ	УЕ
790450	13	4,2	Phillips PH	2	0,001	100 100
790452	25	4,2	Phillips PH	2	0,002	100 100
790454	31	4,2	Phillips PH	2	0,002	100 100
790456	45	4,2	Phillips PH	2	0,003	100 100

Монтажные шурупы, Tx



самонарезающие и самосверлящие, оцинкованные, с подкладной шайбой, со шлицом торкс



№ арт.	Од	Ø	Прив.	кг	ПЕ	УЕ
790500	13	4,2	Torx	20	0,001	100 100
790502	19	4,2	Torx	20	0,002	100 100
790504	25	4,2	Torx	20	0,002	100 100

Монтажные шурупы



самонарезающие и самосверлящие, оцинкованные, с подкладной шайбой, с крестообразной шлицом филиппс



№ арт.	Од	Ø	Прив.	кг	ПЕ	УЕ
790470	13	4,2	Phillips PH	2	0,001	100 100

Машинные болты, винты с цилиндрической головкой

Машинные болты с шестигранной головкой

по стандарту DIN 933, сплошная резьба, оцинкованные, класс качества 8.8



№ арт.	Од	Ø	Шз	Прив.	кг	ПЕ	УЕ
790540	20	M6	10	6-гранная	0,006	100	100
790542	25	M6	10	6-гранная	0,007	100	100
790544	30	M6	10	6-гранная	0,008	100	100
790562	20	M8	10	6-гранная	0,012	100	100
790564	25	M8	10	6-гранная	0,014	100	100
790566	30	M8	10	6-гранная	0,016	100	100
790588	20	M10	10	6-гранная	0,023	100	100
790592	30	M10	10	6-гранная	0,028	100	100
790616	30	M12	10	6-гранная	0,040	100	50
790618	40	M12	10	6-гранная	0,047	100	50

Винт с цилиндрической головкой DIN 84, форма А

по стандарту ISO 1207, EN 21207 и DIN 84, форма А, со шлицом, из закалённой стали, гальванически оцинкован, класс качества 4,8



№ арт.	Од	Ø	Прив.	кг	ПЕ	УЕ
790806	16	M3	Шлиц	5,5x0,8	0,001	100 200
790808	20	M3	Шлиц	5,5x0,8	0,001	100 200
790832	16	M4	Шлиц	7,0x1,2	0,002	100 200
790834	20	M4	Шлиц	7,0x1,2	0,002	100 200
790837	30	M4	Шлиц	7,0x1,2	0,003	100 200
790862	16	M5	Шлиц	8,5x1,2	0,003	100 200
790864	20	M5	Шлиц	8,5x1,2	0,004	100 200
790867	30	M5	Шлиц	8,5x1,2	0,005	100 200
790882	16	M6	Шлиц	10,0x1,6	0,005	100 200
790884	20	M6	Шлиц	10,0x1,6	0,055	100 200
790888	30	M6	Шлиц	10,0x1,6	0,007	100 200

Машинные болты с потайной головкой



сплошная резьба, оцинкованные, с потайной головкой, с крестообразным шлицом типа позидрайв



№ арт.	Од	Ø	Прив.	кг	ПЕ	УЕ
790700	20	M3	Pozidriv PZ	2	0,001	100 100
790702	30	M3	Pozidriv PZ	2	0,001	100 100
790704	40	M3	Pozidriv PZ	2	0,002	100 100
790706	50	M3	Pozidriv PZ	2	0,002	100 100
790710	20	M4	Pozidriv PZ	2	0,002	100 100
790712	30	M4	Pozidriv PZ	2	0,003	100 100
790714	40	M4	Pozidriv PZ	2	0,003	100 100
790716	50	M4	Pozidriv PZ	2	0,004	100 100
790721	25	M5	Pozidriv PZ	2	0,004	100 100
790722	30	M5	Pozidriv PZ	2	0,004	100 100
790724	40	M5	Pozidriv PZ	2	0,005	100 100
790726	50	M5	Pozidriv PZ	2	0,007	100 100

haupa®

... решения которые убеждают

HAUPA GmbH & Co. KG, Königstr. 165-169, 42853 Remscheid, телефон: +49 (0)2191 8418-0, факс: +49 (0)2191 8418-840, sales@haupa.com

Шестигранные гайки, подкладные шайбы

Шестигранные гайки по стандарту DIN 934

по стандарту ИСО 4032, EN 24032 и DIN 934, оцинкованная сталь, класс качества 8



№ арт.	Ø	Шз	кг	ПЕ	УЕ
792000	M3	5,5	0,001	100	200
792001	M4	7	0,001	100	200
792002	M5	8	0,001	100	200
792003	M6	10	0,002	100	200
792005	M8	13	0,005	100	200
792006	M10	17	0,011	100	200
792008	M12	19	0,010	100	100

Подкладные шайбы по стандарту DIN 125

по стандарту ИСО 7089, EN 27089 и DIN 125, форма А без фаски, оцинкованная сталь



№ арт.	M	d1	d4	кг	ПЕ	УЕ
792600	M3	3,2	7	0,000	100	200
792602	M4	4,3	9	0,000	100	200
792603	M5	5,3	10	0,001	100	200
792604	M6	6,4	12	0,001	100	200
792606	M8	8,4	16	0,002	100	200
792607	M10	10,5	20	0,003	100	200

Подкладные шайбы

по стандарту ISO 7093, DIN 9021N, из оцинкованной стали



№ арт.	M	d1	d4	кг	ПЕ	УЕ
792650	M4	4,3	12	0,001	100	100
792651	M5	5,3	15	0,001	100	100
792652	M6	6,4	20	0,012	100	100
792654	M8	8,4	25	0,011	100	100
792656	M10	10,5	40	0,010	100	100
792658	M12	13,0	40	0,010	100	100

Пружинные шайбы

по стандарту DIN 127, форма А, выпуклые, из оцинкованной стали



№ арт.	M	d1	d4	кг	ПЕ	УЕ
792756	M6	6,4	11,8	0,001	100	100
792758	M8	8,4	14,8	0,002	100	100
792760	M10	10,5	18,1	0,003	100	100
792762	M12	13,0	21,1	0,004	100	100

Наборы винтов

Ассортиментная коробка с шурупами «Смешанные»



Содержимое: 1.425 шурупов, в пластиковой ассортиментной коробке 420 x 350 x 60 мм

кол-во	описание	размер	Прив.	№ арт.
200	универсальные шурупы с потайной головкой	3,5 x 20	PZ2	790015
200	универсальные шурупы с потайной головкой	3,5 x 30	PZ2	790017
200	универсальные шурупы с потайной головкой	3,5 x 40	PZ2	790079
200	универсальные шурупы с потайной головкой	4,5 x 35	PZ2	790040
100	универсальные шурупы с потайной головкой	4,5 x 50	PZ2	790043
50	универсальные шурупы с потайной головкой	5,0 x 80	PZ2	790056
50	универсальные шурупы с потайной головкой	6,0 x 50	PZ3	790063
200	универсальные шурупы с полукруглой головкой	3,5 x 30	PZ2	790091
100	универсальные шурупы с полукруглой головкой	4,0 x 40	PZ2	790102
50	универсальные шурупы с полукруглой головкой	5,0 x 50	PZ2	790121
50	шурупы с шестигранной головкой	6 x 40		790210
25	шурупы с шестигранной головкой	6 x 80		790212



№ арт.	пустой	Содержимое:	кг	ПЕ	УЕ
792802	220131	1.425-компонентов	5,022	1	1

Ассортиментная коробка с шурупами «С полукруглой головкой»



Содержимое: 1.700 шурупов, в пластиковой ассортиментной коробке 420 x 350 x 60 мм

кол-во	описание	размер	Прив.	№ арт.
200	универсальные шурупы с полукруглой головкой	3,5 x 30	PZ2	790091
200	универсальные шурупы с полукруглой головкой	3,5 x 40	PZ2	790093
200	универсальные шурупы с полукруглой головкой	4,0 x 30	PZ2	790100
200	универсальные шурупы с полукруглой головкой	4,0 x 40	PZ2	790102
200	универсальные шурупы с полукруглой головкой	4,0 x 50	PZ2	790104
200	универсальные шурупы с полукруглой головкой	4,5 x 40	PZ2	790111
200	универсальные шурупы с полукруглой головкой	4,5 x 50	PZ2	790113
100	универсальные шурупы с полукруглой головкой	5,0 x 30	PZ2	790118
100	универсальные шурупы с полукруглой головкой	5,0 x 40	PZ2	790120
100	универсальные шурупы с полукруглой головкой	5,0 x 50	PZ2	790121
1	сменные насадки в коробке, 17 предметов, вместе с держателем			102210



№ арт.	пустой	Содержимое:	кг	ПЕ	УЕ
792804	220131	1.700-компонентов	6,000	1	1



Ассортиментная коробка с шурупами «С потайной головкой»

Содержимое: 1.800 шурупов, в пластиковой ассортиментной коробке 420 x 350 x 60 мм

кол-во	описание	размер	Прив.	№ арт.
200	универсальные шурупы с потайной головкой	3,5 x 20	PZ2	790015
200	универсальные шурупы с потайной головкой	3,5 x 30	PZ2	790017
200	универсальные шурупы с потайной головкой	3,5 x 40	PZ2	790079
200	универсальные шурупы с потайной головкой	4,0 x 30	PZ2	790027
200	универсальные шурупы с потайной головкой	4,0 x 40	PZ2	790029
200	универсальные шурупы с потайной головкой	4,0 x 50	PZ2	790031
200	универсальные шурупы с потайной головкой	4,5 x 40	PZ2	790041
100	универсальные шурупы с потайной головкой	5,0 x 40	PZ2	790053
100	универсальные шурупы с потайной головкой	5,0 x 50	PZ2	790054
100	универсальные шурупы с потайной головкой	5,0 x 60	PZ2	790055
50	универсальные шурупы с потайной головкой	6,0 x 60	PZ3	790064
50	универсальные шурупы с потайной головкой	6,0 x 80	PZ3	790065
1	сменные насадки в коробке, 17 предметов, вместе с держателем			102210



№ арт.	пустой	Содержимое:	кг	ПЕ	УЕ
792806	220131	1.800-компонентов	5,000	1	1

Ассортиментная коробка с шурупами «С потайной головкой»

Содержимое: 1.800 шурупов, в пластиковой ассортиментной коробке 420 x 350 x 60 мм

кол-во	описание	размер	Прив.	№ арт.
200	универсальные шурупы с потайной головкой	3,0 x 15	PZ2	790005
200	универсальные шурупы с потайной головкой	3,0 x 25	PZ2	790006
200	универсальные шурупы с потайной головкой	3,0 x 40	PZ2	790008
200	универсальные шурупы с потайной головкой	4,0 x 30	PZ2	790027
200	универсальные шурупы с потайной головкой	4,0 x 40	PZ2	790029
200	универсальные шурупы с потайной головкой	4,0 x 50	PZ2	790031
200	универсальные шурупы с потайной головкой	4,5 x 40	PZ2	790041
100	универсальные шурупы с потайной головкой	5,0 x 40	PZ2	790053
100	универсальные шурупы с потайной головкой	5,0 x 50	PZ2	790054
100	универсальные шурупы с потайной головкой	5,0 x 60	PZ2	790055
50	универсальные шурупы с потайной головкой	6,0 x 60	PZ3	790064
50	универсальные шурупы с потайной головкой	6,0 x 80	PZ3	790065
1	сменные насадки в коробке, 17 предметов, вместе с держателем			102210



№ арт.	пустой	Содержимое:	кг	ПЕ	УЕ
792810	220131	1.800-компонентов	5,000	1	1

Ассортиментная коробка с шурупами «Смешанные Тх»

Содержимое: 1.475 шурупов, в пластиковой ассортиментной коробке 420 x 350 x 60 мм

кол-во	описание	размер	Прив.	№ арт.
200	шуруп с потайной головкой «TwinSpeed»	2,9 x 15	Tx10	793005
200	шуруп с потайной головкой «TwinSpeed»	2,9 x 30	Tx10	793007
200	шуруп с потайной головкой «TwinSpeed»	2,9 x 40	Tx10	793008
200	шуруп с потайной головкой «TwinSpeed»	4,2 x 35	Tx20	793040
100	шуруп с потайной головкой «TwinSpeed»	4,2 x 50	Tx20	793043
100	шуруп с потайной головкой «TwinSpeed»	4,8 x 50	Tx25	793054
50	шуруп с потайной головкой «TwinSpeed»	6,3 x 80	Tx30	793065
200	шуруп с полукруглой головкой «TwinSpeed»	3,9 x 30	Tx15	793100
100	шуруп с полукруглой головкой «TwinSpeed»	3,9 x 40	Tx15	793102
50	шуруп с полукруглой головкой «TwinSpeed»	4,8 x 50	Tx25	793121
50	шурупы с шестигранной головкой	6 x 40		790210
25	шурупы с шестигранной головкой	6 x 80		790212



№ арт.	пустой	Содержимое:	кг	ПЕ	УЕ
792816	220131	1.475-компонентов	5,022	1	1

Ассортиментная коробка с шурупами «Смешанные Тх plus»

Содержимое: 1.475 шурупов, в пластиковой ассортиментной коробке 420 x 350 x 60 мм

кол-во	описание	размер	Прив.	№ арт.
200	шуруп с потайной головкой «TwinSpeed»	2,9 x 15	Tx10	793005
200	шуруп с потайной головкой «TwinSpeed»	2,9 x 30	Tx10	793007
200	шуруп с потайной головкой «TwinSpeed»	2,9 x 40	Tx10	793008
200	шуруп с потайной головкой «TwinSpeed»	4,2 x 35	Tx20	793040
100	шуруп с потайной головкой «TwinSpeed»	4,2 x 50	Tx20	793043
100	шуруп с потайной головкой «TwinSpeed»	4,8 x 50	Tx25	793054
50	шуруп с потайной головкой «TwinSpeed»	6,3 x 80	Tx30	793065
200	шуруп с полукруглой головкой «TwinSpeed»	3,9 x 30	Tx15	793100
100	шуруп с полукруглой головкой «TwinSpeed»	3,9 x 40	Tx15	793102
50	шуруп с полукруглой головкой «TwinSpeed»	4,8 x 50	Tx25	793121
50	шурупы с шестигранной головкой	6 x 40		790210
25	шурупы с шестигранной головкой	6 x 80		790212
1	сменные насадки в коробке, 17 предметов, вместе с держателем			102210



№ арт.	пустой	Содержимое:	кг	ПЕ	УЕ
792818	220131	1.475-компонентов	5,022	1	1

haupa®

... решения которые убеждают

HAUPA GmbH & Co. KG, Königstr. 165-169, 42853 Remscheid, телефон: +49 (0)2191 8418-0, факс: +49 (0)2191 8418-840, sales@haupa.com

Шурупы с потайной головкой SysCon



Содержимое: 1650 шурупов с потайной головкой

- 1 220370 Коробка из АБС-пластика „SysCon S“
- 1 220375 Пенистая вставка „SysCon“ 400 x 300 x 10 мм
- 1 220399 Ассортиментная вставка „SysCon“

кол-во	№ арт.	описание	размер	Прив.
400	790015	Универсальная винт с потайной головкой	3,5 x 20	PZ2
200	790027	Универсальная винт с потайной головкой	4,0 x 30	PZ2
200	790029	Универсальная винт с потайной головкой	4,0 x 40	PZ2
200	790031	Универсальная винт с потайной головкой	4,0 x 50	PZ2
200	790041	Универсальная винт с потайной головкой	4,5 x 40	PZ2
100	790053	Универсальная винт с потайной головкой	5,0 x 40	PZ2
100	790054	Универсальная винт с потайной головкой	5,0 x 50	PZ2
100	790055	Универсальная винт с потайной головкой	5,0 x 60	PZ2
50	790064	Универсальная винт с потайной головкой	6,0 x 60	PZ3
100	790065	Универсальная винт с потайной головкой	6,0 x 80	PZ3

Саморезы SysCon



Содержимое: 2000 шурупов

- 1 220370 Коробка из АБС-пластика „SysCon S“
- 1 220375 Пенистая вставка „SysCon“ 400 x 300 x 10 мм
- 1 220399 Ассортиментная вставка „SysCon“

кол-во	№ арт.	описание	размер	Прив.
200	790327	Универсальный винт с полупотайной головкой	4,2 x 19	PH2
200	790329	Универсальный винт с полупотайной головкой	4,2 x 25	PH2
200	790332	Универсальный винт с полупотайной головкой	4,2 x 31	PH2
200	790333	Универсальный винт с полупотайной головкой	4,2 x 38	PH2
200	790450	Монтажный винт с шайбой	4,2 x 13	PH2
200	790452	Монтажный винт с шайбой	4,2 x 25	PH2
200	790456	Монтажный винт с шайбой	4,2 x 45	PH2
200	790470	Монтажный винт с шайбой, самонарезающий	4,2 x 13	PH2
200	790423	Саморез DIN 750, 4М	4,2 x 16	PH2
200	790426	Саморез DIN 750, 4М	4,2 x 25	PH2



№ арт.	пустой	Содержимое:	кг	ПЕ	УЕ	№ арт.	пустой	Содержимое:	кг	ПЕ	УЕ
220389	220370	1.650-компонентов	7,000	1	1	220398	220370	2.000-компонентов	5,000	1	1



Чемоданы для инструмента



haupa[®]

... решения которые убеждают

Классификация чемоданов для инструментов

	Тип:
ABS 	ABS
ABS+ 	ABS+

	Тип:
ABSfly 	ABSfly
HDPEfly 	HDPE

Спецификации

Тип	№ арт.	Наименование	Размер	Цвет	Отсек для документов	Цифровой кодовый замок	Особенности
ABS	220031	Чемодан для инструментов „Start up Profi“ пустой	470 x 200 x 360	черный	да	да	<ul style="list-style-type: none"> ударопрочный АБС-материал защита кромки по периметру высококачественные металлические замки, запираемые устойчивая и укрепленная алюминиевая рама эргономичная ручка для переноски 3 металлических шарнира плечевой ремень в компл. испытано для профессионального использования с нагрузкой до 20 кг
	220023	Trolley „Start up Profi“ leer	470 x 220 x 360	черный	да	да	
ABS+	220076	Чемодан для инструментов VDE "Pendant" пустой	460 x 180 x 310	красный	да	да	<ul style="list-style-type: none"> ударопрочный АБС-материал особо широкая защита кромки по периметру высококачественные металлические замки, запираемые особо устойчивая и укрепленная алюминиевая рама 3 металлических шарнира особо устойчивый держатель крышки испытано для профессионального использования с нагрузкой до 25 кг
	220068	Чемодан для инструментов "Omega" пустой	460 x 180 x 310	черный	да	да	
	220038	Чемодан для инструментов "Aktion" пустой	460 x 160 x 310	черный	нет	нет	
	220073	Чемодан для инструментов "Netzwerk" пустой	460 x 160 x 310	черный	нет	нет	
	220042	Чемодан для инструментов "Omega Max" пустой	470 x 200 x 360	черный	да	да	
	220048	Чемодан для инструментов "Omega Trolley" пустой	470 x 220 x 360	черный	да	да	
	220032	Чемодан для инструментов VDE "Venus" пустой	460 x 180 x 310	красный	да	да	
ABSfly	220034	Чемодан для инструментов "Mercur" пустой	460 x 180 x 310	черный	да	да	<ul style="list-style-type: none"> соответствует стандартам ручного багажа для авиaperелетов материал повышенной ударопрочности АБС-PRO особо широкая защита кромки по всему периметру отлитые под давлением замки из высококачественного металла, запираемые высокоустойчивая и особым образом укрепленная алюминиевая рама 3 соединенных клепками металлических шарнира особо устойчивый держатель крышки испытано для профессионального использования с нагрузкой до 40 кг
	220248	Тележка, соответствует стандартам ручного багажа для авиaperелетов, полиэтилен	470 x 220 x 360	черный	да	нет	



Сумка из нейлона

Сумка для инструмента "ToolPouch"

7 выемок (кожухов) для ношения инструментов на поясном ремне (удобно, практично), также петля для молотка и широкий держатель для ремня. Материал изделия: особо сильный 600D полиэфир, цвет: черный, зеленый.



№ арт.	Ширина	Глубина	Высота	кг	УЕ
220103	150	30	260	0,102	1

Ременная сумка для инструмента "ToolBelt"

8 карманов для раскладывания инструмента, усиленный большой главный карман, стальные заклепки в точке наибольшей нагрузки обеспечивают повышенный срок службы, большой передний карман для гвоздей и рулетки, петля для молотка и крепление для рулетки, регулируемый ремень для любой талии, начиная от 135 см. Материал: очень прочный полиэстер 600D, цвет: черный, зеленый.



№ арт.	Ширина	Глубина	Высота	кг	УЕ
220105	200	100	300	0,326	1

Инструментальный пояс

Инструментальный пояс

10 карманов, которые позволят навести порядок в ваших инструментах, шлевка для молотка и ленточный держатель для быстрого закрепления пояса, материал: особо прочный полиэстер 600D, цвет: черный, зеленый.



№ арт.	Ширина	Глубина	Высота	кг	УЕ
220224	880	30	280	0,350	1

Рюкзаки

Рюкзак "Backpack"

Рюкзак с инструментами, которые заинтересуют не только практикантов и стажёров, но и других пользователей: дно усилено резиной, двойные перекрёстные швы выдерживают большие нагрузки, съёмный плечевой ремень, с регулировкой. Материал: особо прочный полиэстер 600D, непромокаемый и грязеотталкивающий, цвет: черный, зеленый.

Отличительные черты:

- 1. передний карман с 7-ю отделениями, узкими и широкими
- 2. 2 боковых кармана на молнии
- 3. внутри 6 узких отделений и 6 широких отделений
- 4. двойное дно с отделением для мелких деталей



№ арт.	Ширина	Глубина	Высота	кг	УЕ
220275	420	170	380	1,880	1

Рабочие жилеты

HAUPA Жилет

Жилет с инструментами для электромонтёра в комплекте с 10 инструментами. Жилет можно быстро надеть благодаря прочной застёжке-молнии, с наружными и внутренними карманами, особенно пригоден для работы в тёплых погодных условиях. Нескользящие плечевые ремни, сетчатая подкладка, обеспечивающая воздухообмен, 2 наспинных кармана для документов, 5 карманов для отвёрток (регулировка с помощью резиновой тесьмы), 1 карман для ручки, 1 карман для сотового телефона (застёжка-липучка), 1 карман для ножниц (регулировка с помощью резиновой тесьмы), 2 кармана для щипцов или плоскогубцев (кнопочная застёжка), 1 карман для индикатора напряжения (застёжка-липучка), 1 карман для мелких деталей (застёжка-липучка), петля для крепления молотка, цвет: черный, зеленый.



№ арт.	Ширина	Высота	кг	УЕ
220053	500	580	0,764	1

haupa®

... решения которые убеждают

HAUPA GmbH & Co. KG, Königstr. 165-169, 42853 Remscheid, телефон: +49 (0)2191 8418-0, факс: +49 (0)2191 8418-840, sales@haupa.com

Сумка для инструмента "ToolBag"

Сумка с кармашками внутри и снаружи, днище с резиновым усилением, двойной крестообразный шов, съёмный плечевой пояс, регулируемый; 10 кармашков различного размера снаружи и 10 внутри, ремешок для ватерласа (снаружи). Материал: очень прочный полиэстер 600D, водонепроницаемый и не пачкающийся, цвет: черный, зеленый.



№ арт.	Ширина	Глубина	Высота	кг	УЕ
220061	320	190	280	1,507	1

Сумка для инструмента "BigBox"

Очень большая, формой напоминающая ящик сумка для инструмента, простой доступ к инструментам и принадлежностям, главный карман с прочным, двойным замком-молнией, внутренние и внешние карманы, усиленные ручки для больших нагрузок. Материал: очень прочный полиэстер 600D, цвет: черный, зеленый.



№ арт.	Ширина	Глубина	Высота	кг	УЕ
220095	410	240	320	1,937	1

Инструментальная сумка HAUPA "ToolBag XL"

инструментальная сумка не только для учеников производственного обучения, с отделениями внутри и снаружи, нижний ложемент усилен резиной, двойной перекрестный шов выдерживает высокие нагрузки, съёмный плечевой ремень, регулируемый, материал: очень прочный полиэстер 600D, водонепроницаемый и грязеотталкивающий, цвет: черный, зеленый.



№ арт.	Ширина	Глубина	Высота	кг	УЕ
220366	420	220	310	2,000	1

Инструментальная сумка HAUPA "ProBag"

инструментальная сумка ProBag с отделениями внутри и снаружи, нижний ложемент из пластика, двойной перекрестный шов выдерживает высокие нагрузки, съёмный плечевой ремень, регулируемый, 4 накладных кармана (разного размера), держатель для изоляционной ленты, 2 больших внутренних отделения, подходят, напр., для папок формата DIN A4 или 15-ти дюймовых ноутбуков, с различными отделениями (разных размеров), ремни для ватерласа (снаружи), материал: чрезвычайно прочный полиэстер 1680D, водонепроницаемый и грязеотталкивающий, цвет: черный, зеленый.



№ арт.	Ширина	Глубина	Высота	кг	УЕ
220368	420	300	430	2,500	1

Сервисные сумки

Сервисная сумка "Supply"

Отделение для документов, отделения для инструментов и измерительных приборов, карман для мелких деталей, вместительные запасные отделения, резиновые петли, отдельное основное отделение (с мягкой подкладкой) для ноутбука и документов, которое можно разделить вынимаемой перегородкой. Отделение для ноутбука до 15 дюймов.

Отличительные черты:

- эргономичная ручка для переноски
- регулируемый плечевой ремень с подкладкой под плечо
- кармашек для визитки для обозначения собственности
- сбоку 2 вместительных отделения на молнии (из них одно может полностью открываться и сюда можно что-то вставлять)
- 2 вместительных откидных боковых отделения, которые можно снимать по отдельности, из них одно с лицевым отделением
- ремень из политекса для фиксации при транспортировке



№ арт.	Ширина	Глубина	Высота	кг	УЕ
220292	510	220	335	3,000	1

Сворачивающиеся сумки

Сворачивающаяся сумка для инструмента

Из черного брезента, кожаные ремни



№ арт.	Ширина	Глубина	кг	УЕ
220006	600	310	0,452	1

Сворачивающиеся сумки 1000 В

Сумка для инструмента (VDE/GS) "Rebell"

Красная сумка с откидным клапаном.



№ арт.	Ширина	Глубина	Высота	кг	УЕ
220016	300	50	230	0,814	1



ROOS

haupa®

... решения которые убеждают

HAUPA GmbH & Co. KG, Königstr. 165-169, 42853 Remscheid, телефон: +49 (0)2191 8418-0, факс: +49 (0)2191 8418-840, sales@haupa.com

Сумка с инструментом "ToolPouch"

7 выемок (кожухов) для ношения инструментов на поясном ремне (удобно, практично), также петля для молотка и широкий держатель для ремня. Материал изделия: особо сильный 600D полиэфир, цвет: черный, зеленый.

Содержимое:

- Двухкомпонентные пассатижи
- Двухкомпонентная ремонтная отвертка
- Двухкомпонентная крестообразная отвертка PH
- Ручные клещи для снятия изоляции
- Прибор для проверки наличия напряжения VDE/GS



№ арт.	набор	пустой	кг	УЕ
220506	5 компонентов	220103	0,789	1

Ременная сумка с инструментом "ToolBelt"

8 карманов для раскладывания инструмента, усиленный большой главный карман, стальные заклепки в точке наибольшей нагрузки обеспечивают повышенный срок службы, большой передний карман для гвоздей и рулетки, петля для молотка и крепление для рулетки, регулируемый ремень для любой талии, начиная от 135 см. Материал: очень прочный полиэстер 600D, цвет: черный, зеленый.

Содержание:

- Двухкомпонентные пассатижи 200 мм
- Двухкомпонентные боковые кусачки 160 мм
- Двухкомпонентная ремонтная отвертка
- 2 Двухкомпонентная крестообразная отвертка PH
- Нож для резания кабеля, однокомпонентный
- Слесарный молоток 300 г
- Рулетка



№ арт.	набор	пустой	кг	УЕ
220213	8 компонентов	220105	2,222	1

Набор инструментов "ToolBelt VDE" 1000 В

8 карманов для раскладывания инструмента, усиленный большой главный карман, стальные заклепки в точке наибольшей нагрузки обеспечивают повышенный срок службы, большой передний карман для гвоздей и рулетки, петля для молотка и крепление для рулетки, регулируемый ремень для любой талии, начиная от 135 см. Материал: очень прочный полиэстер 600D, цвет: черный, зеленый.

Содержимое:

- Пассатижи 205 мм
- Боковые кусачки 165 мм
- Отвертка для электромонтера
- 2 Двухкомпонентная крестообразная отвертка PH
- Измеритель напряжения "Basic"
- Нож для резания кабеля, однокомпонентный



1000 V IEC 60900:2004



№ арт.	набор	пустой	кг	УЕ
220211	7 компонентов	220105	1,723	1

Инструментальный пояс "Basic"

10 карманов, которые позволят навести порядок в ваших инструментах, шлевка для молотка и ленточный держатель для быстрого закрепления пояса, материал: особо прочный полиэстер 600D, цвет: черный, зеленый.

Содержимое:

- Крестообразная отвертка PH 2
- Отвертка для электромонтера 5,5 x 125 мм
- Отвертка для электромонтера 3 x 100 мм
- Двухкомпонентные пассатижи 180 мм
- Двухкомпонентные боковые кусачки 160 мм
- Прибор для проверки наличия напряжения VDE/GS
- Резак с укорачиваемым лезвием
- Инструмент для снятия кабельной оболочки, с лезвием в форме крюка 8-28 мм
- Резак для кабеля
- Рулетка 3 м



№ арт.	набор	пустой	кг	УЕ
220280	10 компонентов	220224	2,120	1

Инструментальный пояс "VDE plus" 1000 В

10 карманов, которые позволят навести порядок в ваших инструментах, шлевка для молотка и ленточный держатель для быстрого закрепления пояса, материал: особо прочный полиэстер 600D, цвет: черный, зеленый.

Содержимое:

- Пассатижи
- Боковые кусачки
- Ножницы для резания кабеля VDE
- Нож для резки кабеля
- Тестер напряжения «TestPen Basic»
- Прибор для проверки наличия напряжения "Profi"
- Система сменных стержней HAUPA „Vario“, 1000 В, 10 компонентов



1000 V IEC 60900:2004



№ арт.	набор	пустой	кг	УЕ
220281	16 компонентов	220224	2,740	1

Инструментальный пояс "VDE" 1000 В

10 карманов, которые позволят навести порядок в ваших инструментах, шлевка для молотка и ленточный держатель для быстрого закрепления пояса, материал: особо прочный полиэстер 600D, цвет: черный, зеленый.

Содержимое:

- Пассатижи
- Боковые кусачки
- Ножницы для резания кабеля VDE
- Нож для резки кабеля
- Тестер напряжения «TestPen Basic»
- Крестообразная отвертка PH 2
- Отвертка для электромонтера 5,5 x 125 мм
- Отвертка для электромонтера 3 x 100 мм



1000 V IEC 60900:2004



№ арт.	набор	пустой	кг	УЕ
220282	8 компонентов	220224	2,020	1

PROS

haupa®

... решения которые убеждают

HAUPA GmbH & Co. KG, Königstr. 165-169, 42853 Remscheid, телефон: +49 (0)2191 8418-0, факс: +49 (0)2191 8418-840, sales@haupa.com

Рюкзак "Basic"

Рюкзак с инструментами, которые заинтересуют не только практикантов и стажёров, но и других пользователей: дно усилено резиной, двойные перекрёстные швы выдерживают большие нагрузки, съёмный плечевой ремень, с регулировкой. Вакраск 220275.

Содержимое:

- Инструмент для снятия кабельной оболочки, с лезвием в форме крюка
- 4 отвертки для электромонтера VDE 2,5 x 75, 4 x 100, 5,5 x 125 и 6,5 x 150 мм
- 2 крестообразные отвертки, PH размер 1 и 2
- Двухкомпонентные клещи с удлиненными губками, прямые
- Двухкомпонентные боковые кусачки 160 мм
- Двухкомпонентные пассатижи 180 мм
- Двухкомпонентные клещи для снятия изоляции 160 мм
- Прибор для проверки наличия напряжения
- Зубило для электромонтера 10 x 250 мм
- Кисточка
- Шпатель 40 мм
- Долото для крепких пород 300 мм
- Слесарный молоток 300 г
- Кувалда 1000 г
- Горшок для гипса
- Пила "РУК" с прочной ручкой
- Плотницкий карандаш
- Нож для резания кабеля, однокомпонентный



№ арт.	набор	пустой	кг	УЕ
220278	22 компонента	220275	6,660	1

Рюкзак "Basic VDE"

Рюкзак с инструментами, которые заинтересуют не только практикантов и стажёров, но и других пользователей: дно усилено резиной, двойные перекрёстные швы выдерживают большие нагрузки, съёмный плечевой ремень, с регулировкой. Вакраск 220275.

Содержимое:

- Отвертка для электромонтера (VDE) 2,5 x 75, 4 x 100, 5,5 x 125 и 6,5 x 150 мм
- Отвертка с крестообразным шлицем PH размеров 1 и 2, VDE
- Двухкомпонентные телефонные клещи VDE 200 мм, изогнутые 45°
- Двухкомпонентные пассатижи VDE 185 мм
- Двухкомпонентные боковые кусачки VDE 165 мм
- Двухкомпонентные клещи для снятия изоляции VDE 165 мм
- Нож для резания кабеля и удаления изоляции диаметром 8 - 28 мм
- Слесарный молоток 300 г
- Компактная пила «РУК» с прочной ручкой
- Зубило для электромонтера 10 x 250 мм
- Индикатор напряжения, рабочий конец 50 мм
- Деревянный складной метр длиной 3 м
- Шпатель 40 мм
- Кисточка



1000 V IEC 60900:2004



№ арт.	набор	пустой	кг	УЕ
220290	19 компонента	220275	4,200	1

PROS ELECTRIC

Рюкзак “VDE plus” 1000 В

Рюкзак с инструментами, которые заинтересуют не только практикантов и стажёров, но и других пользователей: дно усилено резиной, двойные перекрёстные швы выдерживают большие нагрузки, съёмный плечевой ремень, с регулировкой. Материал: особо прочный полиэстер 600D, непромокаемый и грязеотталкивающий, цвет: черный, зеленый.

Содержимое:

- Плоскогубцы
- Боковые кусачки
- Удлиненные клещи
- Клещи для снятия изоляции
- Ножницы для резания кабеля VDE
- Нож для резки кабеля
- Тестер напряжения «TestPen Basic»
- Прибор для проверки наличия напряжения “Profi”
- Защитный шлем для электромонтера по DIN EN 397
- Защитный щиток по EN 166
- Безопасный хват
- Система сменных стержней HAUPA „Vario“, 1000 В, 10 компонентов



1000 V IEC 60900:2004



№ арт.	набор	пустой	кг	УЕ
220277	21 компонентов	220275	6,540	1

Рюкзак “VDE” 1000 В

Рюкзак с инструментами, которые заинтересуют не только практикантов и стажёров, но и других пользователей: дно усилено резиной, двойные перекрёстные швы выдерживают большие нагрузки, съёмный плечевой ремень, с регулировкой. Материал: особо прочный полиэстер 600D, непромокаемый и грязеотталкивающий, цвет: черный, зеленый.

Содержимое:

- Плоскогубцы
- Боковые кусачки
- Удлиненные клещи
- Клещи для снятия изоляции
- Набор отвёрток, PH, 6 комп.



1000 V IEC 60900:2004



№ арт.	набор	пустой	кг	УЕ
220279	10 компонентов	220275	4,200	1



PROS

haupa®

... решения которые убеждают

HAUPA GmbH & Co. KG, Königstr. 165-169, 42853 Remscheid, телефон: +49 (0)2191 8418-0, факс: +49 (0)2191 8418-840, sales@haupa.com

НАУРА Жилет с инструментами "Tool Jacket"

Жилет с инструментами для электромонтёра в комплекте с 10 инструментами. Жилет можно быстро надеть благодаря прочной застёжке-молнии, с наружными и внутренними карманами, особенно пригоден для работы в тёплых погодных условиях. Нескользкие плечевые ремни, сетчатая подкладка, обеспечивающая воздухообмен, 2 наспинных кармана для документов, 5 карманов для отвёрток (регулировка с помощью резиновой тесьмы), 1 карман для ручки, 1 карман для сотового телефона (застёжка-липучка), 1 карман для ножниц (регулировка с помощью резиновой тесьмы), 2 кармана для щипцов или плоскогубцев (кнопочная застёжка), 1 карман для индикатора напряжения (застёжка-липучка), 1 карман для мелких деталей (застёжка-липучка), петля для крепления молотка. Цвет: зелёный, чёрный.

Содержимое:

- Отвёртка электрика с двухкомпонентной рукояткой VDE, с профилем плоский шлиц/Pozidriv
- 3 отвёртки электрика с двухкомпонентной рукояткой VDE 75, 10, 125 мм
- 1 отвёртка электрика с двухкомпонентной рукояткой VDE Phillips 80 мм
- Пассатижи VDE с двухкомпонентной рукояткой
- Боковые кусачки VDE с двухкомпонентной рукояткой
- Индикатор напряжения "Basic"
- Ножницы электрика
- Слесарный молоток 300 г



№ арт.	набор	пустой	кг	УЕ
220560	10 компонентов	220053	2,700	1

Сумка с инструментом "ToolBag"

Сумка для ученика, с кармашками внутри и снаружи, днище с резиновым усилением, двойной крестообразный шов, съёмный плечевой пояс, регулируемый; 10 кармашков различного размера снаружи и 10 внутри, ремешок для ватерпаса (снаружи). Материал: очень прочный полиэстер 600D, водонепроницаемый и не пачкающийся. Цвет: зелёный, чёрный, укомплектован 22 инструментами.

Содержимое:

- Инструмент для снятия кабельной оболочки, с лезвием в форме крюка
- 4 отвёртки для электромонтера VDE 2,5 x 75, 4 x 100, 5,5 x 125 и 6,5 x 150 мм
- 2 крестообразные отвёртки, PH размер 1 и 2
- Двухкомпонентные клещи с удлиненными губками, прямые
- Двухкомпонентные клещи для снятия изоляции 160 мм
- Двухкомпонентные боковые кусачки 160 мм
- Двухкомпонентные пассатижи 180 мм
- Прибор для проверки наличия напряжения
- Зубило для электромонтера 10 x 250 мм
- Кисточка
- Шпатель 40 мм
- Долото для крепких пород 300 мм
- Слесарный молоток 300 г
- Кувалда 1000 г
- Горшок для гипса
- Пила "РУК" с прочной ручкой
- Плотницкий карандаш
- Нож для резания кабеля, однокомпонентный



№ арт.	набор	пустой	кг	УЕ
220500	22 компонентов	220061	6,350	1

ROSS

Набор инструментов HAUPA для электрика 1000 В

Универсальная сумка для инструментов со специальными внутренними и наружными отделениями для инструмента, дно сумки укреплено резиновой прокладкой. Набор состоит из 13 инструментов для работы под напряжением до 1000 В.

Содержимое:

- Плоскогубцы
- Боковые кусачки
- Удлиненные клещи
- Клещи для снятия изоляции
- Набор отверток
- Универсальный ключ
- Нож для резки кабеля
- Измеритель напряжения "Basic"



1000 V IEC 60900:2004



№ арт.	набор	пустой	кг	УЕ
220510	13 компонентов	220061	3,919	1

Набор инструментов HAUPA "ToolBag XL Classic"

Сумка с кармашками внутри и снаружи, днище с резиновым усилением, двойной крестообразный шов, съемный плечевой пояс, регулируемый. 10 кармашков различного размера снаружи и 10 внутри, ремешок для ватерпаса (снаружи). Материал: очень прочный полиэстер 600D, водонепроницаемый и не пачкающийся, цвет: черный, зеленый. ToolBag XL 220366.

Содержимое:

- Двухкомпонентные клещи с удлиненными губками, прямые
- Двухкомпонентные механические боковые кусачки 175 мм
- Двухкомпонентные пассатижи 180 мм
- Двухкомпонентные клещи для снятия изоляции 160 мм
- 4 отвертки для электромонтера VDE 2,5 x 75, 4 x 100, 5,5 x 125 и 6,5 x 150 мм
- 2 крестообразные отвертки, PH размер 1 и 2
- Прибор для проверки наличия напряжения
- Зубило для электромонтера 10 x 250 мм
- Инструмент для снятия кабельной оболочки, с лезвием в форме крюка
- Кисточка
- Шпатель 40 мм
- Долото для крепких пород 300 мм
- Слесарный молоток 300 г
- Кувалда 1000 г
- Горшок для гипса
- Пила "РУК" с прочной ручкой
- Плотницкий карандаш
- Нож для резания кабеля, однокомпонентный



№ арт.	набор	пустой	кг	УЕ
220802	22 компонента	220366	9,810	1

ROSS

haupa®

... решения которые убеждают

HAUPA GmbH & Co. KG, Königstr. 165-169, 42853 Remscheid, телефон: +49 (0)2191 8418-0, факс: +49 (0)2191 8418-840, sales@haupa.com

Набор инструментов HAUPA "ToolBag XL Go"

Сумка с кармашками внутри и снаружи, днище с резиновым усилением, двойной крестообразный шов, съемный плечевой пояс, регулируемый. 10 кармашков различного размера снаружи и 10 внутри, ремешок для ватерпаса (снаружи). Материал: очень прочный полиэстер 600D, водонепроницаемый и не пачкающийся, цвет: черный, зеленый. ToolBag XL 220366.

Содержимое:

- Двухкомпонентные клещи с удлиненными губками, прямые
- Двухкомпонентные механические боковые кусачки 170 мм
- Двухкомпонентные пассатижи 185 мм
- Двухкомпонентные клещи для снятия изоляции 160 мм
- 4 отвертки для электромонтера VDE 2,5 x 75, 4 x 100, 5,5 x 125 и 6,5 x 150 мм
- 2 крестообразные отвертки, PH размер 1 и 2
- 2 крестообразные отвертки, PZ/FL размеров 1 + 2
- Автоматический инструмент для снятия изоляции 0,2-6 мм2
- Универсальный ключ
- Инструмент для снятия кабельной оболочки, с лезвием в форме крюка 8-28 мм



№ арт.	набор	пустой	кг	УЕ
220804	14 компонентов	220366	4,400	1

Набор инструментов HAUPA "ToolBag XL 1000 В"

Сумка с кармашками внутри и снаружи, днище с резиновым усилением, двойной крестообразный шов, съемный плечевой пояс, регулируемый. 10 кармашков различного размера снаружи и 10 внутри, ремешок для ватерпаса (снаружи). Материал: очень прочный полиэстер 600D, водонепроницаемый и не пачкающийся, цвет: черный, зеленый. ToolBag XL 220366.

Содержимое:

- Двухкомпонентные клещи с удлиненными губками, прямые
- Двухкомпонентные механические боковые кусачки 170 мм
- Двухкомпонентные пассатижи 185 мм
- Двухкомпонентные клещи для снятия изоляции 160 мм
- 4 отвертки для электромонтера VDE 2,5 x 75, 4 x 100, 5,5 x 125 и 6,5 x 150 мм
- 2 крестообразные отвертки, PH размер 1 и 2
- Универсальный ключ
- Нож для резки кабеля
- Измеритель напряжения "Basic"



№ арт.	набор	пустой	кг	УЕ
220800	13 компонентов	220366	4,600	1

PROS

Сумка с инструментом "TrendBox Plus"

Инструментальная сумка для профессионалов, с кармашками внутри и снаружи, укомплектована 25 инструментами. Водонепроницаемый и не пачкающийся, очень прочный полиэстер 600D, с эргономичной ручкой для больших нагрузок, с мягким ремнем, 8 кармашек снаружи и 12 - внутри, ремешок для ватерпаса, двойной крестообразный шов, позволяет выдерживать большие нагрузки, простой доступ к инструментам и принадлежностям, цвет зеленый/черный.

Содержимое:

- 4 отвертки для электромонтера VDE 2,5 x 75, 4 x 100, 5,5 x 125 и 6,5 x 150 мм
- 2 крестообразные отвертки, PH размер 1 и 2
- Двухкомпонентные пассатижи 180 мм
- Двухкомпонентные боковые кусачки 160 мм
- Двухкомпонентные телефонные клещи 200 мм
- Двухкомпонентные разводные клещи 240 мм
- Двухкомпонентные клещи для снятия изоляции 160 мм
- Насадки для отвёрток фирмы HAUPA "Bit box" 17-комп.
- Прибор для проверки наличия напряжения "Basic"
- Ассортимент шестигранных штифтовых ключей, 7-комп.
- Разводной односторонний гаечный ключ с трещоточным зевом
- Цветной порошок - синий
- Барабанный блок
- Плотницкий карандаш
- Слесарный молоток 300 g
- Нож для резки кабеля
- Компактная пила 150 мм
- Резак для кабеля
- Набор свёрл
- Ватерпас для распределительного шкафа
- Складной метр 2 м



№ арт.	набор	пустой	кг	УЕ
220556	25 компонентов	220095	6,430	1

Сумка с инструментом "TrendBox"

Инструментальная сумка для профессионалов, с кармашками внутри и снаружи, укомплектована 20 инструментами. Водонепроницаемый и не пачкающийся, очень прочный полиэстер 600D, с эргономичной ручкой для больших нагрузок, с мягким ремнем, 8 кармашек снаружи и 12 - внутри, ремешок для ватерпаса, двойной крестообразный шов, позволяет выдерживать большие нагрузки, простой доступ к инструментам и принадлежностям, цвет зеленый/черный.

Содержимое:

- Двухкомпонентные прямые телефонные клещи
- Двухкомпонентные пассатижи 200 мм
- Двухкомпонентные боковые кусачки 160 мм
- Двухкомпонентные разводные клещи
- Набор отверток VDE
- Отвертки для электриков, 6 компонентов
- Ремешки 292 x 3,6 мм
- Ватерпас распределительного шкафа
- Шпатель 40 мм
- Зубило для электромонтера 10x250 мм
- Прибор для проверки наличия напряжения VDE/GS
- Слесарный молоток 300 г
- Инструмент для снятия оболочки "Супер"
- Рулетка 3 м
- Плотницкий карандаш
- Пила "РУК" с прочной ручкой



№ арт.	набор	пустой	кг	УЕ
220550	20 компонентов	220095	5,540	1



ROOS

Набор инструментов HAUPA "ProBag Max"

Сумка для инструментов с внутренними и внешними органайзерами, нижняя створка из пластика, двойной перекрестный шов для больших нагрузок, съемный плечевой ремень, с возможностью регулировки, 4 внешних кармана (различного размера), держатель для изолянта, 2 больших внутренних отделения, подходит для папок (например, формата DIN A4) или 15-дюймовых ноутбуков благодаря регулируемым органайзерам (различного размера), ремни для ватерпаса (снаружи), материал: чрезвычайно прочный полиэфир 1680D, водо- и грязеотталкивающий, цвет: зеленый, черный. ProBag 220368.

Содержимое:

- Двухкомпонентные клещи с удлиненными губками, прямые
- Двухкомпонентные механические боковые кусачки 170 мм
- Двухкомпонентные пассатижи 185 мм
- Двухкомпонентные клещи для снятия изоляции 160 мм
- 4 отвертки для электромонтера VDE 2,5x75, 3,5x100, 4x100, 5,5x125, 6,5x150 мм
- 2 крестообразные отвертки, PH размер 1 и 2
- 2 крестообразные отвертки, PZ/FL размеров 1 + 2
- Резак для кабеля 160 мм
- ESD боковые кусачки для электроники 110 мм
- Универсальные ножницы с мягкими ушками 150 мм
- Автоматический инструмент для снятия изоляции 0,08-6,0 мм2
- Светодиодный головной фонарик „Headlight“
- Нож для резки кабеля 1000 В, частично изолированное лезвие 50 мм
- Резак „EXTRA“ запасных лезвия 19 мм
- Тестер „Profi LCD Plus“ 12-1.000 В
- Универсальный ключ
- Рулетка 3 м
- Разводной односторонний гаечный ключ 24 мм
- Наконечники для электронных отверток, 34 шт
- Промышленные чистящие салфетки
- Кабельная стяжка черный, устой. к возд. УР-лучей 203x4,6 мм
- Кабельная стяжка естеств. цвет, 203x4,6 мм
- HAUPA „Flex Bag“
- HAUPA „X-Crimp“



№ арт.	набор	пустой	кг	УЕ
220810	29 компонентов	220368	9,180	1

Набор инструментов HAUPA "ProBag Start VDE"

Сумка для инструментов с внутренними и внешними органайзерами, нижняя створка из пластика, двойной перекрестный шов для больших нагрузок, съемный плечевой ремень, с возможностью регулировки, 4 внешних кармана (различного размера), держатель для изолянта, 2 больших внутренних отделения, подходит для папок (например, формата DIN A4) или 15-дюймовых ноутбуков благодаря регулируемым органайзерам (различного размера), ремни для ватерпаса (снаружи), материал: чрезвычайно прочный полиэфир 1680D, водо- и грязеотталкивающий, цвет: зеленый, черный. ProBag 220368.

Содержимое:

- Двухкомпонентные телефонные клещи VDE 200 мм
- Двухкомпонентные пассатижи VDE 180 мм
- Двухкомпонентные боковые кусачки VDE 160 мм
- Двухкомпонентные клещи для снятия изоляции VDE 160 мм
- 4 отверток для элентрика VDE 2,5 x 75, 4 x 100, 5,5 x 125, 6,5 x 150 мм
- Крестообразная отвертка VDE, размер 1, 2.
- Нож для резания кабеля, однокомпонентный
- 1 Зубило для электромонтера 10 x 250 мм
- Индикатор напряжения, рабочий конец 50 м
- Компактная пила "ПУК"
- 1 кисточка
- 1 зубило для крепких пород 300 мм
- 1 слесарный молоток 300 г
- 1 кувалда 1000 г
- 1 шпатель 40 мм
- 1 горшок для гипса



№ арт.	набор	пустой	кг	УЕ
220814	20 компонентов	220368	0,009	1

Набор инструментов HAUPA "ProBag Go 1000 B"

Сумка для инструментов с внутренними и внешними органайзерами, нижняя створка из пластика, двойной перекрестный шов для больших нагрузок, съемный плечевой ремень, с возможностью регулировки, 4 внешних кармана (различного размера), держатель для изолянта, 2 больших внутренних отделения, подходит для папок (например, формата DIN A4) или 15-дюймовых ноутбуков благодаря регулируемым органайзерам (различного размера), ремни для ватерпаса (снаружи), материал: чрезвычайно прочный полиэфир 1680D, водо- и грязеотталкивающий, цвет: зеленый, черный. ProBag 220368.

Содержимое:

- Двухкомпонентные клещи с удлиненными губками, прямые
- Двухкомпонентные механические боковые кусачки 170 мм
- Двухкомпонентные пассатижи 185 мм
- Двухкомпонентные клещи для снятия изоляции 160 мм
- 4 отвертки для электромонтера VDE 2,5 x 75, 4 x 100, 5,5 x 125 и 6,5 x 150 мм
- 2 крестообразные отвертки, PH размер 1 и 2
- 2 крестообразные отвертки, PZ/FL размеров 1 + 2
- Автоматический инструмент для снятия изоляции 0,2-6 мм2
- Универсальный ключ
- Инструмент для снятия кабельной оболочки, с лезвием в форме крюка 8-28 мм



№ арт.	набор	пустой	кг	УЕ
220812	14 компонентов	220368	9,180	1

Сервисная сумка "Supply Max"

Отделение для документов, отделения для инструментов и измерительных приборов, карман для мелких деталей, вместительные запасные отделения, резиновые петли, отдельное основное отделение (с мягкой подкладкой) для ноутбука и документов, которое можно разделить вынимаемой перегородкой. Отделение для ноутбука до 15 дюймов.

Содержимое:

- автоматические клещи для снятия изоляции, 0,08-6,0 мм²
- светодиодный головной фонарь 75 лм
- кабельный нож по стандарту VDE, сменное лезвие, лезвие 50 мм
- канцелярский нож «EXTRA» с запасными лезвиями, 19 мм
- индикатор напряжения «Profi LCD Plus» 12-1000 В
- двухкомпонентная отвертка электрика по стандарту VDE, 2,5 x 75, 3,5 x 100, 4 x 100, 5,5 x 125, 6,5 x 150 мм
- двухкомпонентная отвертка по стандарту VDE типа филиппс PH 1 + 2
- двухкомпонентная отвертка по стандарту VDE типа позидрайв-прямой шлиц PZ/FL 1 + 2
- кабельерез 160 мм, с изоляцией погружением
- кусачки-бокореzy по стандарту VDE, 165 мм
- пассатижи по стандарту VDE, 185 мм
- кусачки-бокореzy для работы с электроникой, 100 мм
- ножницы электрика из нержавеющей стали, 150 мм
- ключ для распределительного шкафа
- измерительная лента 3 м
- длинногубцы по стандарту VDE, прямые
- переставной рожковый ключ 24 мм
- набор сменных насадок, 33 шт.
- промышленные универсальные чистящие салфетки
- кабельная стяжка, черная, устойчивая к ультрафиолетовому излучению, 203 x 4,6 мм
- Электрическая изолянта для профессионального применения VDE 15 мм x 10 м Rainbow pack, 263820, в ассортименте 10 цветов
- кабельная стяжка, бесцветная, 203 x 4,6 мм
- сумка HAUPA «Flex Bag»
- набор X-CrimpPlus



1000 V IEC 60900:2004



№ арт.	набор	пустой	кг	УЕ
220293	30 компонентов	220292	6,350	1

haupa®

... решения которые убеждают

HAUPA GmbH & Co. KG, Königstr. 165-169, 42853 Remscheid, телефон: +49 (0)2191 8418-0, факс: +49 (0)2191 8418-840, sales@haupa.com

Сервисная сумка "Supply Plus"

Отделение для документов, отделения для инструментов и измерительных приборов, карман для мелких деталей, вместительные запасные отделения, резиновые петли, отдельное основное отделение (с мягкой подкладкой) для ноутбука и документов, которое можно разделить вынимаемой перегородкой. Отделение для ноутбука до 15 дюймов.

Содержимое:

- светодиодный головной фонарь 75 лм
- канцелярский нож «EXTRA» с запасными лезвиями, 19 мм
- индикатор напряжения «Basic» 6-400 В
- двухкомпонентная отвёртка электрика по стандарту VDE, 2,5 x 75, 3,5 x 100, 4 x 100, 5,5 x 125, 6,5 x 150 мм
- двухкомпонентная отвёртка по стандарту VDE типа филиппс PH 1 + 2
- двухкомпонентная отвёртка по стандарту VDE типа позидрайв-прямой шлиц PZ/FL 1 + 2
- кабелерез 160 мм, с изоляцией погружением
- кусачки-бокореzy по стандарту VDE, 165 мм
- пассатижи по стандарту VDE, 185 мм
- кусачки-бокореzy для работы с электроникой, 100 мм
- ножницы электрика из нержавеющей стали, 150 мм
- промышленные универсальные чистящие салфетки
- кабельная стяжка, чёрная, устойчивая к ультрафиолетовому излучению, 203 x 4,6 мм
- Электрическая изолента для профессионального применения VDE 15 мм x 10 м Rainbow pack, 263820, в ассортименте 10 цветов
- длинногубцы по стандарту VDE, прямые
- ключ для распределительного шкафа
- переставной рожковый ключ 24 мм
- измерительная лента 3 м



1000 V IEC 60900:2004



№ арт.	набор	пустой	кг	УЕ
220294	24 компонентов	220292	6,350	1

Сервисная сумка "Supply Basic"

Отделение для документов, отделения для инструментов и измерительных приборов, карман для мелких деталей, вместительные запасные отделения, резиновые петли, отдельное основное отделение (с мягкой подкладкой) для ноутбука и документов, которое можно разделить вынимаемой перегородкой. Отделение для ноутбука до 15 дюймов.

Содержимое:

- двухкомпонентная отвёртка электрика по стандарту VDE, 2,5 x 75, 4 x 100, 5,5 x 125, 6,5 x 150 мм
- двухкомпонентная отвёртка по стандарту VDE типа филиппс PH 1 + 2
- двухкомпонентная отвёртка по стандарту VDE типа позидрайв-прямой шлиц PZ/FL 1 + 2
- Электрическая изолента для профессионального применения VDE 15 мм x 10 м Rainbow pack, 263820, в ассортименте 10 цветов
- кабелерез 160 мм, с изоляцией погружением
- кусачки-бокореzy по стандарту VDE, 165 мм
- пассатижи по стандарту VDE, 185 мм
- измерительная лента 3 м



1000 V IEC 60900:2004



№ арт.	набор	пустой	кг	УЕ
220298	14 компонентов	220292	6,350	1

ROSS

Чемодан с набором инструмента/Нейлон "Kick off"

Прочный нейлоновый чемодан для инструмента для ученика – укомплектован 20 инструментами. Чемодан 220573.

Содержимое:

- 4 отверток для электрика VDE 2,5 x 75, 4 x 100, 5,5 x 125, 6,5 x 150 мм
- Крестообразная отвертка VDE, размер 1, 2.
- Двухкомпонентные телефонные клещи VDE 200 мм
- Двухкомпонентные пассатижи VDE 180 мм
- Двухкомпонентные боковые кусачки VDE 165 мм
- Двухкомпонентные клещи для снятия изоляции VDE 165 мм
- Нож для резания кабеля, однокомпонентный
- 1 Зубило для электромонтера 10 x 250 мм
- Индикатор напряжения, рабочий конец 50 м
- Компактная пила "РУК"
- 1 зубило для крепких пород 250 мм
- 1 слесарный молоток 300 г
- 1 кувалда 1000 г
- 1 шпатель 40 мм
- 1 горшок для гипса
- 1 кисточка



1000 V IEC 60900:2004



№ арт.	набор	пустой	кг	УЕ
220574	20 компонентов	220573	7,650	1

Чемодан с набором инструмента/Нейлон "Kick of light"

Прочный нейлоновый чемодан для инструмента для ученика – укомплектован 10 инструментами. Чемодан 220573.

Содержимое:

- 4 отверток для электрика VDE 2,5 x 75, 4 x 100, 5,5 x 125, 6,5 x 150 мм
- Крестообразная отвертка VDE, размер 1, 2
- Двухкомпонентные телефонные клещи VDE 200 мм
- Двухкомпонентные пассатижи VDE 180 мм
- Двухкомпонентные боковые кусачки VDE 165 мм
- Двухкомпонентные клещи для снятия изоляции VDE 165 мм



1000 V IEC 60900:2004



№ арт.	набор	пустой	кг	УЕ
220575	10 компонентов	220573	5,200	1

PROS



Набор инструментов VDE 1000 В

В сворачивающейся сумке из черного кожаменителя, для работ с напряжением до 1000 В, 10 компонентов.

Содержимое:

- Отвертка для электромонтера 2,5 x 75, 4 x 100, 5,5 x 125, 6,5 x 150
- Отвертка с крестообразным шлицем PZ размер 1 + 2
- Пассатижи 185 мм
- Боковые кусачки 165 мм
- Измеритель напряжения "Basic"
- Нож для резки кабеля 50 мм



1000 V IEC 60900:2004



№ арт.	набор	пустой	кг	УЕ
220014	10 компонентов	220004	1,688	1

Набор инструментов (VDE/GS) VDE 1000 В

Согласно VDE, в красной сумке с откидным клапаном, 11 компонентов.

Набор ация:

- Пассатижи 185 мм
- Боковые кусачки 165 мм
- Круглогубцы 160 мм
- Клещи для удаления изоляции 160 мм
- тромонтера 75, 100, 125, 150 мм
- крестообразная отвертка PH, размер 1
- Торцовый ключ 7 мм
- прибор для проверки наличия напряжения



1000 V IEC 60900:2004



№ арт.	набор	Ширина	Высота	Глубина	кг	УЕ
220130	11-комп.	300	230	50	2,216	1

Чемоданы для инструмента "Tradition" и "Fan"

Из черной воловьей кожи, 2 стяжных ремня и ручка, внутренние петли.

220022: Tradition
220024: Fan

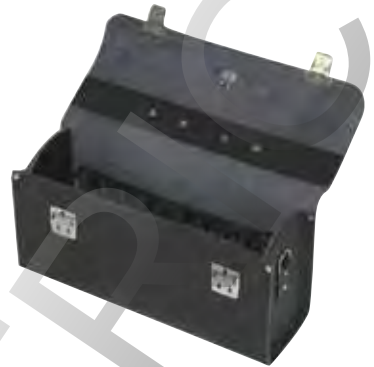

№ арт.	Ширина	Глубина	Высота	кг	УЕ
220022	340	110	170	0,821	1
220024	370	115	255	1,669	1

Чемодан для инструмента "Achat"

Из черной воловьей кожи, все наружные кромки усилены алюминиевым уголком, оцинкованное дно из стального листа, клепанные боковые замки, ползунки на дне, боковые петли для плечевого ремня, откидная передняя стенка, боковины, передняя и задняя стенки, а также дно и крышка с дополнительным усилением, внутри кармашки для инструмента и регулируемые петли, без плечевого ремня



№ арт.	Ширина	Глубина	Высота	кг	УЕ
220052	420	165	320	3,113	1

Чемоданы для инструмента "Favorit"

Из черной воловьей кожи, оцинкованное дно из стального листа, откидная передняя стенка и закрывающиеся замки, боковины, передняя и задняя стенки, а также дно и крышка с дополнительным усилением, ползунки на дне, внутри кармашки для инструмента и регулируемые петли, без плечевого ремня.

220060: Favorit
220064: Admiral
220066: Profi



№ арт.	Ширина	Глубина	Высота	кг	УЕ
220060	365	150	250	2,126	1
220064	470	145	315	2,990	1
220066	420	150	250	2,378	1

Чемодан для инструмента "Comet"

Из черной воловьей кожи, все наружные кромки усилены алюминиевым уголком, оцинкованное дно из стального листа, клепанные боковые замки, ползунки на дне, боковые петли для плечевого ремня, откидная передняя и задняя стенки, 2 замка, вытягивающаяся перегородка, все 4 внутренних стенки с кармашками для инструмента и регулируемыми петлями, без плечевого ремня



№ арт.	Ширина	Глубина	Высота	кг	УЕ
220070	420	165	320	3,939	1

Чемодан пустой "Magister"

Ярко красный, из воловьей кожи, карманы, пустой



№ арт.	Ширина	Глубина	Высота	кг	УЕ
220142	440	165	260	2,700	1

Принадлежности

Латунный замок

Корпус из латунной заготовки, закаленный стальной шарик, 2 ключа



№ арт.	Размер	кг	УЕ
220110	30	0,085	1
220112	40	0,135	1

Плечевой ремень

с подкладкой для защиты плеча и 2 карабинами



№ арт.	кг	УЕ
220054	0,114	1



Чемодан с инструментом "Phoenix"

Чемодан для электромонтера из черной воловьей кожи, укомплектован 39 инструментами. Чемодан 220070.

Содержимое:

- Двухкомпонентные круглогубцы 160 мм
- Двухкомпонентные телефонные клещи 200 мм
- Двухкомпонентные пассатижи 180 мм
- Двухкомпонентные боковые кусачки 160 мм
- Двухкомпонентные клещи для снятия изоляции 165 мм
- ESD боковые кусачки для электроники 115 мм
- ESD плосковыпуклые плоскогубцы для электроники 130 мм
- Двухкомпонентные разводные клещи 240 мм
- Зажимные клещи 1,5-6 мм²
- Пинцет 123 мм
- 4 отвертки для электромонтера 75, 125, 150, 175 мм, шланговое покрытие
- 3 ремонтных отвертки 100, 125, 150 мм, шланговое покрытие
- 4 крестообразных отвертки PH размер 1, PH размер 2, PZ размер 1, PZ размер 2
- Фиксирующая отвертка 75 мм
- 4 шестигранных торцовых ключа 5,5/12/14/17 мм
- Набор шестигранных штифтовых ключей Pk 2-Pk 10
- Прибор для проверки наличия напряжения 150-250 В
- Отвертка для электромонтера 150 мм
- Электронная крестообразная отвертка размер 1
- Ножницы для резания коаксиального кабеля
- Разводной гаечный ключ 310 мм
- Нож для резки кабеля 8-28 мм
- Нож для резки кабеля 3 компонента
- Универсальный нож
- Универсальные ножницы 190 мм
- Зубило для электромонтера 10 x 250 мм
- Компактная пила "ПУК" Прочная ручка
- Слесарный молоток 300 г
- Складной метр 2 м
- Ватерпас из легкого металла 400 мм
- Шило круглый



№ арт.	набор	пустой	кг	УЕ
220156	39 компонентов	220070	9,900	1

Чемодан с инструментом "Saphir"

Чемодан для электромонтера из черной воловьей кожи, укомплектован 31 инструментами. Чемодан 220070.

Содержимое:

- Двухкомпонентные круглогубцы 160 мм
- Двухкомпонентные телефонные клещи 200 мм
- Двухкомпонентные пассатижи 180 мм
- Двухкомпонентные боковые кусачки 165 мм
- Двухкомпонентные клещи для снятия изоляции 165 мм
- ESD боковые кусачки для электроники 115 мм
- Двухкомпонентные разводные клещи 240 мм
- 4 отвертки для электромонтера 75, 100, 125, 150 мм, шланговое покрытие
- 3 ремонтных отвертки 125, 150, 175 мм, шланговое покрытие
- 4 крестообразных отвертки PH размер 1, PH размер 2, PZ размер 1, PZ размер 2
- 2 шестигранных торцовых ключа 5,5, 13 мм
- Шило круглый
- Набор шестигранных штифтовых ключей Pk 2-Pk 10
- Прибор для проверки наличия напряжения 150-250 В
- Отвертка для электромонтера 150 мм
- Слесарный молоток 300 г
- Нож для резки кабеля 8-28 мм
- Нож для резки кабеля 1 компонента
- Универсальные ножницы 190 мм
- Ножницы для резания коаксиального кабеля
- Компактная пила "ПУК" Прочная ручка
- Складной метр 2 м



№ арт.	набор	пустой	кг	УЕ
220154	31 компонентов	220070	8,150	1

Чемодан с инструментом "Novelle 1"

Чемодан для электромонтера из черной воловьей кожи, укомплектован 26 инструментами серии. Чемодан 220066.

Содержимое:

- Двухкомпонентные пассатижи 180 мм
- Двухкомпонентные боковые кусачки 160 мм
- Двухкомпонентные механические боковые кусачки 180 мм
- Двухкомпонентные телефонные клещи 200 мм
- Двухкомпонентные телефонные клещи, изогнутые 200 мм
- Двухкомпонентные разводные клещи 240 мм
- Двухкомпонентные клещи для снятия изоляции, хромированные 165 мм
- 3 отвертки для электромонтера 75, 125, 150 мм
- 2 ремонтных отвертки 100, 150 мм
- 2 крестообразных отвертки PH размер 1 и PH размер 2
- 2 крестообразных отвертки PZ размер 1 и PZ размер 2
- Прибор для проверки наличия напряжения 150-250 В
- Индикатор напряжения
- Клещи для удаления изоляции мм²
- Шпатель 50 мм
- Слесарный молоток 300 г
- Нож для резки кабеля однокомпонентный
- Нож 8-28 мм
- Универсальные ножницы 190 мм
- Пила "ПУК" Регулируемая ручка
- Шило Граненое



№ арт.	набор	пустой	кг	УЕ
220152/1	26 компонентов	220066	6,500	1

Чемодан с инструментом "Alpha"

Чемодан из черной воловьей кожи, укомплектован 19 инструментами. Чемодан 220060.

Содержимое:

- Двухкомпонентные пассатижи 180 мм
- Двухкомпонентные боковые кусачки 165 мм
- Двухкомпонентные телефонные клещи 200 мм
- 5 отверток VDE EN 60900 размерами 2,5 x 75, 4 x 100, 5,5 x 125, 6,5 x 150 мм
- 2 крестообразных отвертки VDE, PH размер 1 и PH размер 2
- Прибор для проверки наличия напряжения VDE/GS
- Клещи для снятия изоляции 0,5-4 мм²
- Нож для резания кабеля диаметром 8-28 мм
- Нож для резания кабеля, однокомпонентный
- Компактная пила «ПУК», прочная ручка
- Зубило для электромонтера 10 x 250 мм
- Шлицевое зубило 250 мм
- Слесарный молоток 300 г
- Рулетка 3 м
- Ватерпас для распределительного шкафа 250 м



№ арт.	набор	пустой	кг	УЕ
220169	19 компонентов	220060	5,200	1



Чемодан с инструментом "Start"

Чемодан из черной воловьей кожи, укомплектован 20 инструментами.
Чемодан 220060.

Содержимое:

- Двухкомпонентные телефонные клещи 200 мм
- Двухкомпонентные пассатижи 180 мм
- Двухкомпонентные боковые кусачки 165 мм
- Двухкомпонентные клещи для снятия изоляции 165 мм
- 4 отверток для электрика VDE 2,5 x 75, 4 x 100, 5,5 x 125, 6,5 x 150 мм
- Крестообразная отвертка VDE, размер 1, 2.
- Нож для резания кабеля, однокомпонентный
- 1 Зубило для электромонтера 10 x 250 мм
- Индикатор напряжения, рабочий конец 50 м
- Компактная пила "ПУК"
- 1 кисточка
- 1 зубило для крепких пород 300 мм
- 1 слесарный молоток 300 г
- 1 кувалда 1000 г
- 1 шпатель 40 мм
- 1 горшок для гипса

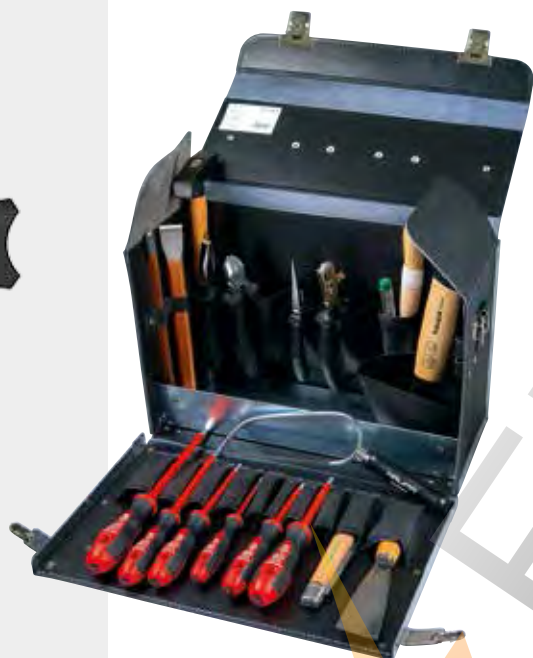

№ арт.	набор	пустой	кг	УЕ
220168	20 компонентов	220060	6,100	1

Чемодан с инструментом "Start VDE"

Чемодан из черной воловьей кожи, укомплектован 20 инструментами.
Чемодан 220060.

Содержимое:

- 4 отверток для электрика VDE 2,5 x 75, 4 x 100, 5,5 x 125, 6,5 x 150 мм
- Крестообразная отвертка VDE, размер 1, 2.
- Двухкомпонентные телефонные клещи VDE 200 мм
- Двухкомпонентные пассатижи VDE 185 мм
- Двухкомпонентные боковые кусачки VDE 165 мм
- Двухкомпонентные клещи для снятия изоляции VDE 165 мм
- Нож для резания кабеля, однокомпонентный
- 1 Зубило для электромонтера 10 x 250 мм
- Индикатор напряжения, рабочий конец 50 м
- Компактная пила "ПУК"
- 1 зубило для крепких пород 300 мм
- 1 слесарный молоток 300 г
- 1 кувалда 1000 г
- 1 шпатель 40 мм
- 1 горшок для гипса
- 1 кисточка



1000 V IEC 60900:2004



№ арт.	набор	пустой	кг	УЕ
220168/VDE	20 компонентов	220060	6,700	1

Чемодан с набором изолированного инструмента VDE "Delux" 1000 В

Ярко красный чемодан из воловьей кожи, 54 безопасных инструмента и защитных приспособления. Чемодан 220142.

Содержимое:

- Отвертка для электромонтера 75, 100, 125, 150 мм
- Крестообразная отвертка PH, размер 1, PH, размер 2
- Телефонные клещи, прямые 200 мм
- Телефонные клещи, изогнутые 200 мм
- Пассатижи 185 мм
- Боковые кусачки 165 мм
- Клещи для удаления изоляции 160 мм
- Пластмассовые плоскогубцы 180 мм
- Торцовый ключ 5,5, 7, 8, 10 мм
- Прибор для проверки наличия напряжения «Профи»
- Насадка для торцового ключа размер 10, 11, 12, 13, 14, 17, 19
- реверсивный ключ трещотка 1/2"
- Поперечная ручка 1/2"
- Ключ с одним зевом Pk 10, 12, 13, 19, 22, 24
- Нож для резки кабеля
- Ножницы для резания кабеля 200 мм
- Насадки, 5 шт №. 1, 10 мм
- Насадки, 5 шт №. 2, 10 мм
- Насадки, 5 шт №. 3, 10 мм
- Пластиковые хомуты
- Защитная клейкая лента, серая
- Защитная клейкая лента, красная
- Безопасный хват NH (предохранитель большой разрывной мощности низкого напряжения)
- Перчатки размер 9



1000 В IEC 60900:2004



№ арт.	набор	пустой	кг	УЕ
220135	54 компонентов	220142	9,460	1

Чемодан с набором изолированного инструмента VDE "Rotor" 1000 В

Ярко красный чемодан из воловьей кожи, 46 безопасных инструмента и защитных приспособления. Чемодан 220142.

Содержимое:

- Отвертка для электромонтера (VDE) 2,5 x 75, 4 x 100, 5,5 x 125 и 6,5 x 150 мм
- Отвертка с крестообразным шлицем PH размеров 1 и 2, VDE
- Пассатижи 185 мм
- Боковые кусачки 165 мм
- Клещи для удаления изоляции 160 мм
- Круглогубцы 160 мм
- Пластиковые хомуты
- Перчатки размер 10
- Торцовый ключ размер 6, 7, 8, 9
- Прорезиненное полотно, 1000 мм
- 5 насадок размер 1, 10 мм
- 5 насадок размер 2, 10 мм
- 5 насадок размер 3, 10 мм
- 5 самосжимающихся насадок 10 мм
- 5 самосжимающихся насадок 20 мм
- 5 самосжимающихся насадок 30 мм
- Нож для резки кабеля
- Прибор для проверки наличия напряжения 150-250 В
- Безопасный хват NH (предохранитель большой разрывной мощности низкого напряжения)



1000 В IEC 60900:2004



№ арт.	набор	пустой	кг	УЕ
220140	46 компонентов	220142	6,400	1



Чемоданы с жесткой обшивкой

Чемодан для инструмента "Start-up Profi"

ABS

Чемодан с жесткой обшивкой, 2 панели для инструментов, с цифровым замком, отделение для документов, нижняя половина с регулируемыми перемычками, съемный плечевой пояс



№ арт.	Ширина	Глубина	Высота	кг	УЕ
220031	470	200	360	6,740	1

Чемодан для инструмента пустой Trolley "Start-up Profi"

ABS

Жесткая обшивка из ABS, черный, с интегрированными роликами и вытягивающейся ручкой, алюминиевые замки отлиты под давлением



№ арт.	Ширина	Глубина	Высота	кг	УЕ
220023	470	220	360	6,740	1

Чемодан для сетей "OmegaMax"

ABS+

Жесткая обшивка, черный, 28 карманов, 1 цифровой замок, 1 отделение для документов, 2 замка, 2 панели для инструментов, нижняя половина с регулируемыми перемычками, вращающаяся упорная планка



№ арт.	Ширина	Глубина	Высота	кг	УЕ
220042	470	200	360	6,500	1

Чемодан для сетей "OmegaMax Trolley"

ABS+

Жесткая обшивка, черный, 28 карманов, 1 цифровой замок, 1 отделение для документов, 2 замка, 2 панели для инструментов, нижняя половина с регулируемыми перемычками, вращающаяся упорная планка



№ арт.	Ширина	Глубина	Высота	кг	УЕ
220048	470	220	360	7,000	1

Чемоданы с жесткой обшивкой

Чемодан для сетей "Action" пустой

ABS+

Внутреннее оснащение: 2 панели для инструментов, карман для документов, нижняя половина с регулируемыми перемычками



№ арт.	Ширина	Глубина	Высота	кг	УЕ
220038	460	160	310	4,580	1

Чемодан для сетей HAUPA пустой

ABS+

Жесткая обшивка, черный, для электромонтеров и специалистов по налаживанию сетей, 2 панели для инструментов, одна из них с отделением для документов, днище с 8 извлекаемыми ящичками, накрыты для удобства транспортировки



№ арт.	Ширина	Глубина	Высота	кг	УЕ
220073	460	160	310	4,661	1

Чемодан для инструмента "Omega" пустой

ABS+

Жесткая обшивка, черный, 28 карманов, 1 цифровой замок, 1 отделение для документов, 2 замка, 2 панели для инструментов, нижняя половина с регулируемыми перемычками, вращающаяся упорная планка



№ арт.	Ширина	Глубина	Высота	кг	УЕ
220068	460	180	310	5,039	1

Чемоданы с жесткой обшивкой

Чемодан для инструмента пустой "Pendant"

ABS+

Чемодан с жесткой обшивкой, ярко красный, пустой



№ арт.	Ширина	Глубина	Высота	кг	УЕ
220076	460	180	310	5,107	1

haupa®

... решения которые убеждают

HAUPA GmbH & Co. KG, Königstr. 165-169, 42853 Remscheid, телефон: +49 (0)2191 8418-0, факс: +49 (0)2191 8418-840, sales@haupa.com

Чемоданы с жесткой обшивкой

Чемодан для инструмента "Mercur" пустой

ABSfly

Жесткая обшивка из АБС, черный, не укомплектован, новый наружный профиль, высококачественные замки. Внутреннее оснащение: 1 отделение для документов, 2 панели для инструментов с карманами, 1 индивидуально разделяемая вставка из АБС, цифровой замок, панели для инструментов масло- и кислотостойкие



№ арт.	Ширина	Глубина	Высота	кг	УЕ
220034	460	180	310	5,320	1

Чемоданы с жесткой обшивкой

Чемодан для инструмента пустой "Venus"

ABSfly

Чемодан с жесткой обшивкой из АБС, ярко красный, пустой, в первую очередь предназначен для безопасного инструмента VDE, характерное рифление на внешних стенках, высококачественные замки, внутреннее оснащение: 1 отделение для документов, 2 панели для инструментов с карманами, 1 индивидуально разделяемая вставка из АБС



№ арт.	Ширина	Глубина	Высота	кг	УЕ
220032	460	180	310	5,240	1

Чемодан для инструмента "Fly" пустой

HDPEfly

Чемодан с жесткой обшивкой, 3 панели для инструментов, с цифровым замком, отделение для документов, нижняя половина с регулируемыми перемычками, съемный плечевой пояс



№ арт.	Ширина	Глубина	Высота	кг	УЕ
220248	470	220	360	5,320	1

Привлекательная лазерная надпись

Привлекательная лазерная надпись для Вашего индивидуального чемоданчика с инструментом

Понажите свой профиль - нанесите на инструментальный чемоданчик своё имя. Логотип и имя в элегантном лазерном стиле на алюминиевой табличке.

Вы сами решаете, где её установить!



№ арт.	кг	УЕ
220193	0,020	1

Набор инструментов "Start up"

ABS

Чемодан с жесткой обшивкой, 2 панели для инструментов с креплением на липучках, с цифровым замком, отделение для документов, нижняя половина с регулируемыми перемычками, съемный плечевой пояс, укомплектован 19 инструментами.
Чемодан 220031.

Содержимое:

- Отвертки для электромонтера (VDE) 2,5 x 75, 4 x 100, 5,5 x 125 и 6,5 x 150 мм
- Отвертка с крестообразным шлицем PH размеров 1 и 2, VDE
- Двухкомпонентные пассатижи 180 мм
- Двухкомпонентные боковые кусачки 160 мм
- Двухкомпонентные телефонные клещи 200 мм, изогнутые 45°
- Двухкомпонентные клещи для снятия изоляции 160 мм
- Инструмент для снятия кабельной оболочки, с лезвием в форме крюка 8-28 мм
- Нож для резания кабеля, однокомпонентный
- Слесарный молоток 300 г
- Компактная пила "ПУК" с прочной ручкой
- Зубило для электромонтера 10 x 250 мм
- Индикатор напряжения, рабочий конец 50 мм
- Деревянный складной метр длиной 3 м
- Шпатель 40 мм
- Кисточка



№ арт.	набор	пустой	кг	УЕ
220221	19 компонентов	220031	9,180	1

Набор инструментов "Start-up VDE"

ABS

Чемодан с жесткой обшивкой, 2 панели для инструментов с креплением на липучках, с цифровым замком, отделение для документов, нижняя половина с регулируемыми перемычками, съемный плечевой пояс, укомплектован 19 инструментами.
Чемодан 220031.

Содержимое:

- Отвертка для электромонтера (VDE) 2,5 x 75, 4 x 100, 5,5 x 125 и 6,5 x 150 мм
- Отвертка с крестообразным шлицем PH размеров 1 и 2, VDE
- Пассатижи 185 мм
- Боковые кусачки 165 мм
- Телефонные клещи, изогнутые 200 мм, изогнутые 45°
- Клещи для удаления изоляции 160 мм
- Нож для резания кабеля и удаления изоляции диаметром 8 - 28 мм
- Нож для резания кабеля, однокомпонентный
- Слесарный молоток 300 г
- Компактная пила "ПУК" с прочной ручкой
- Зубило для электромонтера 10 x 250 мм
- Индикатор напряжения, рабочий конец 50 мм
- Деревянный складной метр длиной 3 м
- Шпатель 40 мм
- Кисточка



1000 V IEC 60900:2004



№ арт.	набор	пустой	кг	УЕ
220235	19 компонентов	220031	9,300	1



ROSS

haupa®

... решения которые убеждают

HAUPA GmbH & Co. KG, Königstr. 165-169, 42853 Remscheid, телефон: +49 (0)2191 8418-0, факс: +49 (0)2191 8418-840, sales@haupa.com

Набор инструментов "EXTRA"

ABS

Чемодан с жесткой обшивкой, 2 панели для инструментов, с цифровым замком, отделение для документов, нижняя половина с регулируемыми перемычками, съемный плечевой пояс, укомплектован 33 инструментами. Чемодан 220031.

Содержимое:

- Набор отверток (2K-VDE) PZ
- Специальная двух функциональная отвертка из ассортимента "работа под напряжением" (2K-VDE) 1 + 2
- Автоматические клещи для снятия изоляции 0,2-6 мм²
- Инстр. для снятия оболочки, с крюк. лезвием 8-28 мм²
- Тестер "Basic"
- Пассатижи VDE, 185 мм
- Механические боковые кусачки, VDE 205 мм
- Клещи с удлиненными губками VDE, 200 мм
- Плотницкий карандаш
- Слесарный молоток 300 г
- Зубило для электромонтера 10x250 мм
- Компактная пила "PUK"
- Ватерпас "орпеда" 225 мм
- Складной метр 2 м, 240002
- Шпатель 40 мм
- Кисточка
- Горшок для гипса
- Нож для резки кабеля 1000В Прямое, крепкое лезвие 50 мм
- Кувалда DIN 6475 1000 г
- Долото для крепких пород, плоскоовальное 28x250 мм
- Промышленные чистящие салфетки
- Обжимной инструмент для изолированных сжимающих кабельных наконечников и концевых гильз
- Инструмент для снятия кабельной оболочки 8-13 мм²
- Ножницы для резания кабеля VDE, 170 мм
- Электрическая изоленга для профессионального применения VDE 15 мм x 10 м Rainbow pack, 263820, в ассортименте 10 цветов
- Тестер "Profi LED Plus"
- HAUPA "Multi Check" Тестер



1000 V IEC 60900:2004



№ арт.	набор	пустой	кг	УЕ
220309	33 компонентов	220031	8,680	1

Чемодан с инструментом "Profi VDE" 1000 В

ABS

Чемодан с жесткой обшивкой, 2 панели для инструментов с креплением на липучках, с цифровым замком, отделение для документов, нижняя половина с регулируемыми перемычками, съемный плечевой пояс, укомплектован 35 инструментами.

Содержимое:

- Отвертка для электромонтера 2,5 x 75, 3 x 100, 6,5 x 150, 8 x 175 мм
- Отвертка с крестообразным шлицем PH 1, 2
- Торцовый ключ 5,5, 6, 7, 8 мм
- Телефонные клещи, прямые 200 мм
- Пассатижи 185 мм
- Двухкомпонентные механические боковые кусачки 200 мм
- Клещи для удаления изоляции 160 мм
- Ножницы для резки кабеля макс. 15 мм
- Нож для резки кабеля 50 мм
- Перчатки 1000 В Размер 9
- Безопасный хват NH (предохранитель большой разрывной мощности низкого напряжения)
- Прорезиненное полотно 1000 x 1000 x 1,6 мм
- Пластиковые хомуты 160 мм
- Защитная клейкая лента из ПВХ, красная
- Термоизоляционные перчатки
- Защитные очки по EN 166
- Насадки 1, 2, 3 (4 х)



1000 V IEC 60900:2004



№ арт.	набор	пустой	кг	УЕ
220232	35 компонентов	220031	12,920	1

Набор инструментов "Profi mobil" ABS

Чемодан с жесткой обшивкой, 2 панели для инструментов, с цифровым замком, отделение для документов, нижняя половина с регулируемыми перемычками, съемный плечевой пояс, укомплектован 51 инструментами. Чемодан 220023.

Содержимое:

- Ассортимент торцовых ключей
- Отвертки для электроинструмента 2,5 x 75, 3 x 100, 4x100, 4 x 125, 5 x 150 мм
- Крестообразные отвертки PH, размеры 1 и 2, изолированы
- Тестер "Basic" 6-400 В
- Наконечники для электронных отверток, 34 шт
- Отвертка с трещоточным механизмом, 58 шт
- Ассортимент гаечных ключей с кольцом/зевом, 12 шт
- Разводной односторонний гаечный ключ 24 мм
- Универсальный ключ для распределительного шкафа
- Слесарный молоток 300 г
- Инструмент для снятия кабельной оболочки, с лезвием в форме крюка, 8-28 мм В
- Резак "EXTRA" с запасными лезвиями 19 мм
- Резак для кабеля, max. 16,9 мм
- Резак для кабеля 160 мм
- Двухкомпонентные пассатижи 185 мм
- Двухкомпонентные боковые кусачки 165 мм
- Двухкомпонентные телефонные клещи 200 мм
- Автоматические клещи для снятия изоляции 0,2-6 мм В
- ESD боковые кусачки для электроники 115 мм
- Деревянный складной метр длиной 5 м
- Ватерпас для распределительного шкафа 250
- Электрическая изолента 19 мм x 20 м, черный (8x)



№ арт.	набор	пустой	кг	УЕ
220273	51-комп.	220023	14,700	1

Набор инструментов "Start up mobil" ABS

Чемодан с жесткой обшивкой, 2 панели для инструментов, с цифровым замком, отделение для документов, нижняя половина с регулируемыми перемычками, съемный плечевой пояс, укомплектован 19 инструментами. Чемодан 220023.

Содержимое:

- Отвертка для электроинструмента (VDE) 2,5 x 75, 4 x 100, 5,5 x 125 и 6,5 x 150 мм
- Отвертка с крестообразным шлицем PH размеров 1 и 2, VDE
- Двухкомпонентные телефонные клещи VDE 200 мм, изогнутые 45°
- Двухкомпонентные пассатижи VDE 185 мм
- Двухкомпонентные боковые кусачки VDE 165 мм
- Двухкомпонентные клещи для снятия изоляции VDE 165 мм
- Нож для резания кабеля и удаления изоляции диаметром 8 - 28 мм
- Нож для резания кабеля, однокомпонентный
- Слесарный молоток 300 г
- Компактная пила "PUK" с прочной ручкой
- Зубило для электроинструмента 10 x 250 мм
- Индикатор напряжения, рабочий конец 50 мм
- Деревянный складной метр длиной 3 м
- Шпатель 40 мм
- Кисточка



1000 V IEC 60900:2004



№ арт.	набор	пустой	кг	УЕ
220252	19 компонентов	220023	10,940	1



Набор инструментов "Master"

ABS

Чемодан с жесткой обшивкой, 2 панели для инструментов, с цифровым замком, отделение для документов, нижняя половина с регулируемыми перемычками, съемный плечевой пояс, укомплектован 38 инструментами. Чемодан 220023.

Содержимое:

- Набор отверток (2K-VDE)
- Нож для резки кабеля 50 мм
- Промышленные чистящие салфетки
- Деревянный складной метр длиной 3 м
- Компактная пила "PUK" с прочной ручкой
- Ножницы для резания кабеля VDE 230 мм
- Пассатижи 185 мм VDE
- Боковые кусачки 165 мм VDE
- Телефонные клещи, прямые 200 мм VDE, 45°
- Автоматические клещи для снятия изоляции 0,2 - 6 мм²
- Затычки для ушей SNR 30 db
- Отвертки для электромонтера PZ/FL 1 + 2
- Втягивающаяся перлюновья лента 15 мм, 3
- Карманный фонарь на светодиодах 18 x 91 мм 80 lm
- Инструмент для снятия оболочки "Супер" 0,2 - 4 мм²
- Инструмент для снятия кабельной оболочки, с лезвием в форме крюка 8-28 мм
- Обжимной инструмент для кабельных наконечников и концевых
- Резак для кабеля 160 мм
- Обжимные клещи 0,75 - 16 мм²
- Отвертка с трещоточным механизмом "Flex", 58-комп.
- Защитные очки
- Универсальный ключ для распределительного шкафа
- Тестер "Profi Plus"
- ESD боковые кусачки для электроники 115 мм
- Разводной односторонний гаечный ключ 24 мм
- Универсальные ножницы с мягкими ушками 140 мм
- Коробка для хранения изолированных конечных гильз насыпом (DIN)
- Кабельные резьбовые соединения, полиамид ИП68, M20, светло-серый
- Ремешки черный, устой. к возд. УР-лучей, 250 x 4,8 мм
- Скобы с гвоздями для крепления кабелей круглого сечения 7 - 10, прозрачный



1000 V IEC 60900:2004



№ арт.	набор	пустой	кг	УЕ
220254	38 компонентов	220023	14,700	1

Набор инструментов "EXTRA mobil"

ABS

Чемодан с жесткой обшивкой, 2 панели для инструментов, с цифровым замком, отделение для документов, нижняя половина с регулируемыми перемычками, съемный плечевой пояс, укомплектован 33 инструментами. Чемодан 220023.

Содержимое:

- Набор отверток (2K-VDE) PZ
- Специальная двух функциональная отвертка из ассортимента "работа под напряжением" (2K-VDE) 1 + 2
- Автоматические клещи для снятия изоляции 0,2 - 6 мм²
- Инстр. для снятия оболочки, с крюк. лезвием 8 - 28 мм²
- Тестер "Basic"
- Пассатижи VDE, 185 мм
- Механические боковые кусачки, VDE 205 мм
- Клещи с удлиненными губками VDE, 200 мм
- Плотницкий карандаш
- Слесарный молоток 300 г
- Зубило для электромонтера 10x250 мм
- Компактная пила "PUK"
- Ватерпас "орпеда" 225 мм
- Складной метр 2 м, 240002
- Шпатель 40 мм
- Кисточка
- Горшок для гипса
- Нож для резки кабеля 1000В Прямое, крепкое лезвие 50 мм
- Кувалда DIN 6475 1000 г
- Долото для крепких пород, плоскоовальное 28 x 250 мм
- Промышленные чистящие салфетки
- Обжимной инструмент для изолированных сжимающих кабельных наконечников и концевых гильз
- Инструмент для снятия кабельной оболочки 8 - 13 мм²
- Ножницы для резания кабеля VDE, 170 мм
- Электрическая изолента для профессионального применения VDE 15 мм x 10 м Rainbow pack, 263820, в ассортименте 10 цветов
- Тестер "Profi LED Plus"
- HAUPA "Multi Check" Тестер



1000 V IEC 60900:2004



№ арт.	набор	пустой	кг	УЕ
220207	33 компонентов	220023	8,680	1

Сервисный чемодан на колёсиках для

ABS

мобильных подстанций

Жёсткий чемодан, чёрного цвета, 2 панели для инструментов, кодовый замок, карман для документов, нижний ложемент с переставными перемычками, плечевой ремень. Чемодан 220023.

Содержимое:

- Двухкомпонентная отвёртка для электрика по стандарту VDE 2,5 x 75, 3 x 100, 3,5 x 100, 4 x 100 мм
- Двухкомпонентная отвёртка по стандарту VDE типа филипп PH 1, 2, 3
- Двухкомпонентная отвёртка по стандарту VDE типа антивандальный торкс S-Tx 20, 25, 30
- Шестигранная насадка по стандарту VDE, 3/8 дюйма, ширина зева 8, 9, 10, 12, 13, 14, 17, 19, 22
- Удлинитель по стандарту VDE, 3/8 дюйма, 250 мм
- Реверсивный ключ-трещотка по стандарту VDE, 3/8 дюйма
- Сантехнический ключ по стандарту VDE, 240 мм
- Кабелерез по стандарту VDE, 230 мм
- Силовые кусачки-бокореzy по стандарту VDE, 205 мм
- Кусачки-бокореzy по стандарту VDE, 165 мм
- Плоскогубцы по стандарту VDE, 160 мм
- Длинногубцы по стандарту VDE, изогнутые, 200 мм
- Пассатижи по стандарту VDE, 205 мм
- Кабельный нож по стандарту VDE, прямое лезвие, 50 мм
- Пакет безопасности с сумкой, включая коврик
- Самозажимные наконечники 10 мм, 20 мм
- **Насадка по стандарту VDE, 3/8 дюйма, M8, M10, M12 (xzn)**
- Сигнальная оградительная лента красно-белая, 500 м
- Знак «Опасное напряжение»
- Знак «Не включать»
- Знак «Осторожно – из аккумуляторов может вытекать электролит»



1000 V IEC 60900:2004



№ арт.	набор	пустой	кг	УЕ
220171	40 компонентов	220023	11,100	1

Набор инструментов "Secure mobil" 1000 В

ABS

Чемодан с жесткой обшивкой, 2 панели для инструментов, с цифровым замком, отделение для документов, нижняя половина с регулируемыми перемычками, съемный плечевой пояс, укомплектован 57 инструментами. Чемодан 220023.

Содержимое:

- Отвертки для электромонтера 2,5 x 75, 4 x 100, 5,5 x 125, 6,5 x 150 мм
- Крестообразных отвертки PH, размеры 1 и 2
- Тестер "Profi LED Plus" 12-1.000 В
- Гаечный ключ с одним зевом ОД 10, 12, 13, 19, 22, 24
- Перчатки 1000 В Размер 9
- Безопасный хват
- Пластмассовые плоскогубцы
- Насадки №г. 1, 2, 3 (5 наждый)
- Нож для резания кабеля до 1000 Вт. 50 мм
- Пассатижи 185 мм VDE
- Боковые кусачки 165 мм VDE
- Клещи с удлиненными губками 200 мм
- Чемоданчик с трещотками, 1000 В 3/8"
- Электрическая изолянта красный (6х)



1000 V IEC 60900:2004



№ арт.	набор	пустой	кг	УЕ
220272	57 компонентов	220023	14,700	1

haupa®

... решения которые убеждают

HAUPA GmbH & Co. KG, Königstr. 165-169, 42853 Remscheid, телефон: +49 (0)2191 8418-0, факс: +49 (0)2191 8418-840, sales@haupa.com

Набор инструмента для сетей "Connect"

ABS+

Прекрасный чемодан для работающих в сфере сбора, передачи и обработки данных, а также создания сетей. Жесткая обшивка, черный, 2 панели для инструментов, днище с извлекаемыми ящичками, 13 инструментов (чемодан 220073).

Содержимое:

- Двухкомпонентная отвертка для электромонтера 75 x 2,5 мм
- Двухкомпонентная отвертка для электромонтера 100 x 3,0 мм
- Двухкомпонентная отвертка для электромонтера 125 x 4,0 мм
- Двухкомпонентная крестообразная отвертка, размер 1, изолированная
- Двухкомпонентная крестообразная отвертка, размер 2, изолированная
- Ножницы 130 мм, прямые, никелированные, зазубренные лезвия
- Двухкомпонентные телефонные клещи, изогнутые 200 мм
- Обжимные клещи для неизолированных модульных штекеров (6-полюсных)
- Обжимные клещи для неизолированных модульных штекеров (8-полюсных)
- Инструмент для снятия изоляции на кабелях «экранированная/неэкранированная витая пара»
- Двухкомпонентные боковые кусачки 165 мм
- Электронные боковые кусачки
- Сенсорный инструмент для монтажа кабеля



№ арт.	набор	пустой	кг	УЕ
220150	13 компонентов	220073	5,600	1

Набор инструментов для ученика

ABS+

Чемодан с жесткой обшивкой для ученика, черный, 2 панели для инструмента, одна с отделением для документов, нижняя половина с регулируемыми перемычками, 18 инструментов. Чемодан 220038.

Содержимое:

- Двухкомпонентные телефонные клещи 200 мм, прямые
- Двухкомпонентные пассатижи 180 мм
- Двухкомпонентные механические боковые кусачки 180 мм
- Двухкомпонентные клещи для снятия изоляции 165 мм
- По одной двухкомпонентной отвертке для электромонтера размерами 2,5 x 75, 3 x 100, 5,5 x 125, 6,5 x 150 мм
- По одной двухкомпонентной крестообразной отвертке, размеры 1 и 2
- Прибор для проверки наличия напряжения 220-250 В
- Нож для резания кабеля, однокомпонентный
- Нож 8-28 мм, стандартный
- Компактная пила "РУК"
- Шпатель 40 мм
- Зубило для электромонтера 10 x 250 мм
- Слесарный молоток 300 г
- Складной метр, 2 м



№ арт.	набор	пустой	кг	УЕ
220170	18 компонентов	220038	7,000	1

PROS

Набор инструмента для сервисного обслуживания сетей **ABS+**

Жесткая обшивка, черный, для электромонтеров и специалистов по налаживанию сетей, 2 панели для инструментов, одна из них с отделением для документов, днище с 8 извлекаемыми ящичками, накрыты для удобства транспортировки, чемодан 220073.

Содержимое:

- Инструмент для снятия оболочки на телекоммуникационном кабеле AWG 6-26
- Прецизионный инструмент для удаления изоляции AWG 20-30
- Инструмент для снятия изоляции на коаксиальном кабеле
- Обжимные клещи для неизолированных модульных штекеров
- Зажимные клещи для коаксиальных соединителей RG 58-59-62-6
- Универсальный металлический ключ для распределительного шкафа
- Электронные боковые кусачки для проволоки сечением до 1,3 мм²
- 3 отвертки для электроинструмента 60 x 2,0, 60 x 2,5, 60 x 3,0 мм
- 2 крестовых отвертки для электроинструмента PH размер 00 и 0
- 3 отвертки для электроинструмента 75 x 3, 100 x 4 и 150 x 5 мм
- 3 крестообразных отвертки PH размеры 0, 1 и 2
- Двухкомпонентные телефонные клещи, изогнутые 200 мм
- Двухкомпонентные телефонные клещи 170 мм
- Двухкомпонентные боковые кусачки 165 мм
- Универсальные ножницы 190 мм
- Сенсорный инструмент для монтажа кабеля
- Пила "ПУК" с прочной ручкой
- Индикатор напряжения 100-250 В



№ арт.	набор	пустой	кг	УЕ
220141	21 компонентов	220038	8,800	1

Чемодан с инструментом "Panther" **ABS+**

Внутреннее оснащение: Чемодан с жесткой обшивкой, 2 панели для инструментов, карман для документов, нижняя половина с регулируемыми перемычками. Чемодан 220038.

Содержимое:

- 4 отвертки для электроинструмента 75 x 3, 100 x 4, 125 x 4, 150 x 5 мм
- Ремонтная отвертка 100 x 6 мм
- 2 крестообразных отвертки PZ размер 1 и PZ размер 2
- Двухкомпонентные пассатижи 180 мм
- Двухкомпонентные механические боковые кусачки 180 мм
- Двухкомпонентные телефонные клещи 200 мм
- Слесарный молоток с рукояткой из стальной трубки 300 г
- Прибор для проверки наличия напряжения "Basic"
- Двухполюсный индикатор напряжения
- Металлический ключ для распределительного шкафа
- Ватерпас для распределительного шкафа с магнитом
- Инструмент для снятия кабельной оболочки
- Шлицевое зубило
- Зубило для электроинструмента
- Нож 8-28 мм
- Компактная пила с pistol grip ручкой
- Нож для резания кабеля



№ арт.	набор	пустой	кг	УЕ
220040	21 компонентов	220038	7,460	1



ROSS

haupa®

... решения которые убеждают

HAUPA GmbH & Co. KG, Königstr. 165-169, 42853 Remscheid, телефон: +49 (0)2191 8418-0, факс: +49 (0)2191 8418-840, sales@haupa.com

Чемодан с инструментом "Compact"

ABS+

Жесткая обшивка, черный, 2 панели для инструмента, одна с отделением для документов, нижняя половина с регулируемыми перемычками, 47 инструментов. Чемодан 220038.

Содержимое:

- Отвертки для электромонтера 2,5 x 75, 4 x 100, 4 x 125, 5 x 150 мм
- 3 крестообразные отвертки PH, размеры 1 и 2
- Набор отверток для электроники, 7 компонентов
- Двухкомпонентные пассатижи 180 мм
- Двухкомпонентные боковые кусачки 160 мм
- Двухкомпонентные телефонные клещи 200 мм
- Инструмент для снятия кабельной оболочки 4 - 16 мм
- Автоматические клещи для снятия изоляции 0,2 - 6 мм²
- Универсальные ножницы с мягкими ушками
- Ватерпас из легкого металла 400 мм
- Деревянный складной метр длиной 3 м
- Резак для кабеля с кусачками
- Набор насадок для отвертки
- Компактная пила PUK
- Нож 8-28 мм
- Прибор для проверки наличия напряжения "Basic"
- Ассортимент буров "SDS" с пазы, 5 компонентов



№ арт.	набор	пустой	кг	УЕ
220229	47 компонентов	220038	7,180	1

Набор инструментов "Basic"

ABS+

Жесткая обшивка, черный, 2 панели для инструмента, одна с отделением для документов, нижняя половина с регулируемыми перемычками, 19 инструментов. Чемодан 220038.

Содержимое:

- 4 отвертки для электромонтера VDE 2,5 x 75, 4 x 100, 5,5 x 125 и 6,5 x 150 мм
- 2 крестообразные отвертки, PH размер 1 и 2
- Двухкомпонентные пассатижи 180 мм
- Двухкомпонентные боковые кусачки 160 мм
- Двухкомпонентные телефонные клещи 200 мм
- Двухкомпонентные клещи для снятия изоляции 160 мм
- Инструмент для снятия кабельной оболочки, с лезвием в форме крюка 8-28 мм
- Компактная пила "PUK" с прочной ручкой
- Зубило для электромонтера 10 x 250 мм
- Прибор для проверки наличия напряжения 100 - 150 Вт.
- Нож для резки кабеля
- Слесарный молоток 300 г
- Масштабная линейка 2 м
- Шпатель 40 мм



№ арт.	набор	пустой	кг	УЕ
220153	19 компонентов	220038	6,600	1

Набор инструментов "Basic VDE" ABS+

Жесткая обшивка, черный, 2 панели для инструмента, одна с отделением для документов, нижняя половина с регулируемыми перемычками, 19 инструментов. Чемодан 220038.

Содержимое:

- 4 отвертки для электромонтера VDE 2,5 x 75, 4 x 100, 5,5 x 125 и 6,5 x 150 мм
- 2 крестообразные отвертки, PH размер 1 и 2
- Двухкомпонентные пассатижи 185 мм VDE
- Двухкомпонентные боковые кусачки 165 мм VDE
- Двухкомпонентные телефонные клещи 200 мм VDE
- Двухкомпонентные ножницы для резания кабеля VDE 200 мм VDE
- Инструмент для снятия кабельной оболочки, с лезвием в форме крюка 8-28 мм
- Нож для резки кабеля
- Слесарный молоток 300 г
- Компактная пила "РУК" с прочной ручкой
- Зубило для электромонтера 10 x 250 мм
- Прибор для проверки наличия напряжения 100 - 150 Вт.
- Масштабная линейка 2 м
- Шпатель 40 мм



№ арт.	набор	пустой	кг	УЕ
220244	19 компонентов	220038	7,140	1

Набор инструментов "Inspektor" ABS+

Жесткая обшивка, черный, для электромонтера, укомплектован 25 инструментами. Чемодан 220068.

Содержимое:

- Двухкомпонентные пассатижи 180 мм
- Двухкомпонентные механические боковые кусачки 180 мм
- Двухкомпонентные телефонные клещи 200 мм
- Двухкомпонентные телефонные клещи, изогнутые 200 мм
- Двухкомпонентные разводные клещи, изолированные
- Двухкомпонентные клещи для снятия изоляции
- 3 отвертки для электромонтера 75, 125, 150 мм
- 2 ремонтных отвертки 100 и 150 мм
- 2 крестообразных отвертки Размер 1 и размер 2
- Шило Граненый рабочий конец
- Прибор для проверки наличия напряжения 150-250 В
- Разводной гаечный ключ 160 мм
- Шпатель 50 мм
- Зубило для электромонтера 10 x 250 мм
- Слесарный молоток 300 г
- Нож для резки кабеля 1 компонент
- Нож 8-28 мм
- Универсальные ножницы 190 мм
- Пила "РУК" с регулируемой ручкой
- Масштабная линейка 2 м
- Ватерпас из легкого металла 400 мм



№ арт.	набор	пустой	кг	УЕ
220176	25 компонентов	220068	8,980	1



ROSS

haupa®

... решения которые убеждают

HAUPA GmbH & Co. KG, Königstr. 165-169, 42853 Remscheid, телефон: +49 (0)2191 8418-0, факс: +49 (0)2191 8418-840, sales@haupa.com

Набор инструментов "Akkurat"

ABS+

Чемодан с жесткой обшивкой, для телемастера, укомплектован 32 инструментами.
Чемодан 220068.

Содержимое:

- 2 двухкомпонентных телефонных клещей Прямые и изогнутые
- Двухкомпонентные пассатижи 180 мм
- Двухкомпонентные боковые кусачки 165 мм
- Двухкомпонентные клещи для снятия изоляции 165 мм
- Электронные боковые кусачки 110 мм
- Электронные торцевые кусачки 140 мм
- ESD боковые кусачки для электроники 115 мм
- ESD плосковыпуклые плоскогубцы для электроники 130 мм
- ESD Электронные круглогубцы 130 мм
- ESD плосковыпуклые плоскогубцы для электроники 130 мм, 45°
- Прибор для проверки наличия напряжения 50-250 В
- 2 крестообразных отвертки PH размер 1 и PH размер 2
- 5 отвертки для электромонтера 75 мм (2 х), 100 мм, 125 мм, 150 мм
- 4 торцовых ключа 3,5 мм, 4,0 мм, 5,0 мм, 6,0 мм
- Ремонтная отвертка 150 мм
- Шило круглый
- Зеркальце 210 мм
- Когтевой захват размер 525
- Отвертка для часовщика
- Ключ для конусных болтов 175 мм
- Универсальные ножницы 190 мм
- Корончатые ножницы 115 мм
- Электроприпой 100г
- Набор контактных напильников



№ арт.	набор	пустой	кг	УЕ
220179	32 компонентов	220068	8,180	1

Набор инструментов "Diamant"

ABS+

Чемодан с жесткой обшивкой для специалиста-электрика, укомплектован 23 инструментами. Чемодан 220068.

Содержимое:

- Двухкомпонентные удлиненные плоскогубцы 160 мм
- Двухкомпонентные круглогубцы 160 мм
- Двухкомпонентные телефонные клещи, изогнутые 200 мм
- Двухкомпонентные пассатижи 180 мм
- Двухкомпонентные боковые кусачки 165 мм
- Клещи для снятия изоляции «Супер» 0,5-4 мм²
- Электронные боковые кусачки 110 мм
- Двухкомпонентные разводные клещи 240 мм
- Ассортимент штифтовых ключей, 8 компонентов Рк 2,5-10 мм
- Прибор для проверки наличия напряжения 150-250 В
- Зажимные клещи для кабельных наконечников 1,5-6 мм²
- 2 ремонтных отвертки 100 мм / 150 мм
- 2 крестообразных отвертки PH, размеры 1 и 2
- 2 отвертки для электромонтера 100 мм / 150 мм
- Ассортимент торцовых ключей 33 компонента
- Универсальный нож для резания кабеля
- Нож для резки кабеля
- Универсальные ножницы
- Компактная пила "РУК" Регулируемая
- Слесарный молоток 300 г



№ арт.	набор	пустой	кг	УЕ
220192	23 компонентов	220068	8,500	1

ROSS

Идеальный ассортимент инструментов

ABS+

Жесткая обшивка, черный, укомплектован 32 инструментами. Чемодан 220068.

Содержимое:

- Прибор для проверки наличия напряжения 150-250 В
- Зеркальце размер 210
- Ассортимент торцовых ключей 33 компонента
- Электроприпой 100 г
- Контактный паяльник 30 Вт
- Слесарный молоток 300 г
- Нож для резки кабеля 1 компонент
- ESD боковые кусачки для электроники 115 мм
- ESD плосковыпуклые плоскогубцы для электроники 130 мм
- Универсальная пила Тяжелая
- Двухкомпонентные пассатижи 180 мм
- 2 двухкомпонентных боковых кусачек 140 мм / 165 мм
- Цепные клещи К-губки, 115 мм
- Двухкомпонентные телефонные клещи 160 мм / 200 мм
- 2 двухкомпонентных клещей для водяного насоса Изолированы
- Клещи для удаления изоляции 0,5-4 мм
- 4 отвертки для электромонтера 60, 75, 125, 150 мм
- 2 ремонтных отвертки 100, 150 мм
- 3 крестообразных отвертки PH, размеры 0, 1 и 2
- Фиксирующая отвертка 125 мм
- Когтевой захват размер 165
- Отвертка для часовщика
- Шило Граненый рабочий конец
- 3 торцовых ключа 7, 8 и 10 мм
- Пинцет, изогнутый 120 мм
- Пинцет, прямой 115 мм



№ арт.	набор	пустой	кг	УЕ
220177	32 компонентов	220068	10,260	1

Набор инструментов "OmegaMax Start VDE"

ABS+

Жесткая обшивка, черный, 28 карманов, 1 цифровой замок, 1 отделение для документов, 2 замка, 2 панели для инструментов, нижняя половина с регулируемыми перемычками, вращающаяся упорная планка. Чемодан 220042.

Содержимое:

- Отвертка для электромонтера (VDE) 2,5 x 75, 4 x 100, 5,5 x 125 и 6,5 x 150 мм
- Отвертка с крестообразным шлицем PH размеров 1 и 2, VDE
- Двухкомпонентные телефонные клещи VDE 200 мм
- Двухкомпонентные пассатижи VDE 185 мм
- Двухкомпонентные боковые кусачки VDE 165 мм
- Двухкомпонентные клещи для снятия изоляции VDE 165 мм
- Нож для резания кабеля и удаления изоляции диаметром 8 - 28 мм
- Нож для резания кабеля, однокомпонентный
- Слесарный молоток 300 г
- Компактная пила "PUK" с прочной ручкой
- Зубило для электромонтера 10 x 250 мм
- Индикатор напряжения, рабочий конец 50 мм
- Деревянный складной метр длиной 3 м
- Шпатель 40 мм
- Кисточка



№ арт.	набор	пустой	кг	УЕ
220043	19 компонентов	220042	11,000	1



Набор инструментов "OmegaMax Trolley Start VDE"

ABS+

Жесткая обшивка, черный, 28 карманов, 1 цифровой замок, 1 отделение для документов, 2 замка, 2 панели для инструментов, нижняя половина с регулируемыми перемычками, вращающаяся упорная планка. Чемодан 220048.

Содержимое:

- Отвертка для электромонтера (VDE) 2,5 x 75, 4 x 100, 5,5 x 125 и 6,5 x 150 мм
- Отвертка с крестообразным шлицем PH размеров 1 и 2, VDE
- Двухкомпонентные телефонные клещи VDE 200 мм
- Двухкомпонентные пассатижи VDE 185 мм
- Двухкомпонентные боковые кусачки VDE 165 мм
- Двухкомпонентные клещи для снятия изоляции VDE 165 мм
- Нож для резания кабеля и удаления изоляции диаметром 8 - 28 мм
- Нож для резания кабеля, однокомпонентный
- Слесарный молоток 300 г
- Компактная пила "ПУК" с прочной ручкой
- Зубило для электромонтера 10 x 250 мм
- Индикатор напряжения, рабочий конец 50 мм
- Деревянный складной метр длиной 3 м
- Шпатель 40 мм
- Кисточка



№ арт.	набор	пустой	кг	УЕ
220137	19 компонентов	220048	11,500	1

Набор инструментов "Delux Plus" 1000 В

ABS+

Чемодан с жесткой обшивкой, ярко красный, 54 безопасных инструмента и защитных приспособлений. Чемодан 220076.

Содержимое:

- Отвертка для электромонтера 75, 100, 125, 150 мм
- Крестообразная отвертка PH, размер 1, PH, размер 2
- Телефонные клещи, прямые 200 мм
- Телефонные клещи, изогнутые 200 мм
- Пассатижи 185 мм
- Боковые кусачки 165 мм
- Клещи для удаления изоляции 160 мм
- Пластмассовые плоскогубцы 180 мм
- Торцовый ключ 5,5, 7, 8, 10 мм
- Прибор для проверки наличия напряжения "Profi"
- Насадка для торцового ключа размер 10, 11, 12, 13, 14, 17, 19
- Динамометрический ключ 1/2"
- Поперечная ручка 1/2"
- Ключ с одним зевом Рк 10, 12, 13, 19, 22, 24
- Нож для резки кабеля
- Ножницы для резания кабеля 200 мм
- Насадки, 5 шт № 1, 10 мм
- Насадки, 5 шт № 2, 10 мм
- Насадки, 5 шт № 3, 10 мм
- Пластиковые хомуты
- Защитная клейкая лента, серая
- Защитная клейкая лента, красная
- Безопасный ухват NH (предохранитель большой разрывной мощности низкого напряжения)
- Перчатки размер 9

1000 В IEC 60900:2004

№ арт.	набор	пустой	кг	УЕ
220239	54 компонентов	220076	11,780	1

ROSS

Чемодан с инструментом VDE "Leopard" 1000 В

ABS+

Жесткая обшивка, ярко красный, 32 безопасных инструмента и защитных приспособления. Чемодан 220076.

Содержимое:

- Отвертка для электромонтера 75, 100, 150, 175, 200 мм
- Отвертка с крестообразным шлицем PH 1 + 2
- Отвертка для электромонтера PZ/FL 1 + 2
- Фиксирующая отвертка, крестообразный шлиц
- Круглогубцы 160 мм
- Телефонные клещи, прямые 200 мм
- Телефонные клещи, изогнутые 200 мм
- Пассатижи 185 мм
- Боковые кусачки 165 мм
- Клещи для удаления изоляции 160 мм
- Фиксирующая отвертка, шлиц 100 мм, 125 мм
- Шестигранная угловая отвертка 6, 8 мм
- Торцовый ключ 5,5, 6, 7, 8 мм
- Прибор для проверки наличия напряжения "Profi"
- Нож для резки кабеля, полностью изолирован
- Нож для резки кабеля
- Ножницы для резания кабеля
- Защитная клейкая лента, красная 10 м
- Пластмассовые плоскогубцы 180 мм
- Безопасный хват NH (предохранитель большой разрывной мощности низкого напряжения)
- Перчатки Размер 9



1000 V IEC 60900:2004



№ арт.	набор	пустой	кг	УЕ
220136	32 компонентов	220076	9,400	1

Чемодан с инструментом VDE "Power Pack" 1000 В

ABS+

Жесткая обшивка, ярко красный, 21 безопасных инструмента и защитных приспособления. Чемодан 220076.

Содержимое:

- Отвертки для электромонтера 2,5 x 75, 4 x 100, 5,5 x 125, 6,5 x 150 мм
- Отвертки с крестообразным шлицем PH 1 + 2
- Отвертки для электромонтера PZ/FL 1 + 2
- Пассатижи 185 мм VDE
- Боковые кусачки 165 мм VDE
- Телефонные клещи, прямые 200 мм VDE
- Двухкомпонентные ножницы для резания кабеля VDE 200 мм
- Двухкомпонентные клещи разводные VDE 240 мм
- Нож для резки кабеля 50 мм
- Автоматические клещи для удаления изоляции 0,2 - 6 мм²
- Тестер напряжения "TestPen" 12 - 1000 В
- напряжения "Profi" 12 - 690 В
- Перчатки Размер 9
- Затычки для ушей
- Безопасный хват NH (предохранитель большой разрывной мощности низкого напряжения)
- Защитные очки "Pro"



1000 V IEC 60900:2004



№ арт.	набор	пустой	кг	УЕ
220303	21 компонентов	220076	8,680	1



haupa®

... решения которые убеждают

HAUPA GmbH & Co. KG, Königstr. 165-169, 42853 Remscheid, телефон: +49 (0)2191 8418-0, факс: +49 (0)2191 8418-840, sales@haupa.com

Чемодан с инструментом "Mercur Plus"

ABSfly

Черный чемодан с жесткой обшивкой 220034, укомплектован 25 инструментами.

Содержимое:

- Двухкомпонентные пассатижи 180 мм
- Двухкомпонентные механические боковые кусачки 180 мм
- Двухкомпонентные телефонные клещи 200 мм
- Двухкомпонентные телефонные клещи, изогнутые 200 мм
- Двухкомпонентные разводные клещи Изолированы
- Двухкомпонентные клещи для снятия изоляции Матовое хромирование
- 3 отвертки для электромонтера 75, 125, 150 мм
- 2 ремонтных отвертки 100, 150 мм
- 2 крестообразных отвертки PH размер 1 и PH размер 2
- Прибор для проверки наличия напряжения 150-250 В
- Универсальные ножницы 190 мм
- Нож для резки кабеля 1 компонент
- Нож 8-28 мм
- Пила "РУК" Регулируемая ручка
- Зубило для электромонтера 10 x 250 мм
- Масштабная линейка 2 м
- Ватерпас из легкого металла 400 мм
- Шило Граненый рабочий конец
- Разводной гаечный ключ 160 мм
- Слесарный молоток 300 g
- Шпатель 50 мм



№ арт.	набор	пустой	кг	УЕ
220035	25 компонентов	220034	9,980	1

Чемодан с инструментом VDE "Venus Plus" 1000 В

ABSfly

Жесткая обшивка, ярко красный, артикул 220032, 32 безопасных инструмента и защитных приспособления.

Содержимое:

- Отвертка для электромонтера 75, 100, 150, 175, 200 мм
- Отвертка с крестообразным шлицем PH 1, 2
- Отвертка с крестообразным шлицем PZ 1, 2
- Круглогубцы 160 мм
- Телефонные клещи, прямые 200 мм
- Телефонные клещи, изогнутые 200 мм
- Пассатижи 185 мм
- Боковые кусачки 165 мм
- Клещи для удаления изоляции 160 мм
- Фиксирующая отвертка, крестообразный шлиц
- Фиксирующая отвертка, шлиц 100, 125 мм
- Шестигранная угловая отвертка 6, 8 мм
- Торцовый ключ 5,5, 6, 7, 8 мм
- Прибор для проверки наличия напряжения «Профи»
- Нож для резки кабеля, полностью изолированный
- Нож для резки кабеля
- Ножницы для резания кабеля
- Пластмассовые плоскогубцы 180 мм
- Защитная клейкая лента, красная 10 м
- Безопасный ухват NH (предохранитель большой разрывной мощности низкого напряжения)
- Перчатки Размер 9



1000 V IEC 60900:2004



№ арт.	набор	пустой	кг	УЕ
220033	32 компонентов	220032	10,160	1

Чемодан с VDE инструментами "Спасатель" 1000 В

Чемодан из алюминия (артикул 220079), укомплектован 54 безопасными инструментами. Размеры: 830 x 550 x 300 мм, вес: 37 кг

Набор ация:

- торцовый ключ VDE 5, 5.5, 7, 8, 10, 11, 13 мм
- прибор для проверки наличия напряжения 220-250 В
- отвертка для электромонтера VDE 2,5 x 75, 3 x 100, 4 x 100, 5,5 x 125, 6,5 x 150 мм
- крестообразная отвертка (VDE) Phillips, размер 1, 2
- крестообразная отвертка (VDE) Pozidriv, размер 0, 1, 2
- угловая отвертка (VDE) Pk 3, 4, 5, 6, 8, 10, 12
- ключ с одним зевом (VDE) 6, 7, 8, 9, 10, 11, 12, 13, 14, 17, 19, 22, 24, 27, 30, 32
- ключ для распределительного шкафа
- перчатки для электромонтера, размер 10
- защитная шапочка для электромонтера
- защитный щиток VDE
- безопасный хват VDE
- сапоги для электромонтера VDE, размер 42
- изоляционный коврик VDE
- прорезиненное полотно VDE, 600 мм
- пластиковые прищепки VDE, 160 мм (2 шт)
- самосжимающиеся насадки 10 мм (4 шт)
- предохранительный ремень 1400 мм
- демпфирующая лента, 2 м
- мягкий молоток VDE, 25 мм
- нож для резания кабеля VDE с прямым лезвием
- ножницы для резания кабеля VDE, 200 мм
- пассатижи VDE, 185 мм
- боковые кусачки VDE, 185 мм
- клещи с удлиненными губками VDE
- клещи для удаления изоляции VDE
- изогнутый, изолированный пинцет, 150 мм
- удерживающая подвесная система, тип А



1000 V IEC 60900:2004

№ арт.	набор	Ширина	Высота	Глубина	кг	УЕ
220400	54-комп.	830	550	300	37,0	1
220079	пустой	830	550	300	18,6	1

haupa®

... решения которые убеждают

HAUPA GmbH & Co. KG, Königstr. 165-169, 42853 Remscheid, телефон: +49 (0)2191 8418-0, факс: +49 (0)2191 8418-840, sales@haupa.com

Ассортиментная коробка ХАУПА

Отличительные черты: идеально подходит для мелких деталей – облегчённая и надёжная альтернатива ассортиментным коробкам из листовой стали. Оборудована вынимаемыми ящичками, благодаря чему возможна индивидуальная разбивка. U-образные профили (А) на крышке и модульная сетка (В) на дне коробки предотвращают смещение и позволяют укладывать несколько ассортиментных коробок штабелем.

Размеры: ширина 420 x глубина 350 x высота 60 мм

Цвет: чёрный/зеленый

Материал: ассортиментная коробка из полипропилена с прозрачной крышкой, скруглёнными углами, эргономичной ручкой для переноски и стабильными пружинными защёлками для надёжного хранения.



№ арт.	Ширина	Глубина	Высота	кг	УЕ
220131	420	335	65	1,200	1

SysCon - Сборный контейнер



haura®

... решения которые убеждают



Описание изделия SysCon фирмы HAUPA:

Основная идея сборных контейнеров заключается в том, чтобы отдельные контейнеры можно было соединять друг с другом с целью простой транспортировки; при этом обеспечен простой доступ к содержимому любого из контейнеров.

Контейнеры можно приобрести пустыми или укомплектованными. Комплектация подразумевает наборы соединительных и крепежных элементов, а также инструментов.

Кроме того, сборные контейнеры используются в качестве средства для транспортировки „умных“ гидравлических механизмов HAUPA, поскольку концепция укладывания в штабели позволяет объединять гидравлические прессовочные инструменты с соответствующими кабельными наконечниками в единые наборы.

Посредством четырех ножек конической формы верхний контейнер автоматически встает в правильном положении на нижний контейнер. Контейнеры соединяются друг с другом без особых усилий путем штабелирования.

Расположенные сбоку защелки позволяют так же легко отсоединять контейнеры друг от друга. Для этого нужно слегка вытянуть защелки, которые дают возможность поднять контейнер.

При укладывании в штабель ручка контейнера может быть вытянута или сложена.

Конструкция контейнеров исключает попадание воды внутрь.

Описание качества:

Для придания максимальной прочности контейнеры изготавливаются из АБС-пластика. АБС-пластика выдерживает как высокие, так и низкие температуры, не деформируясь и не разламываясь при этом.

Сложные испытания в самых различных условиях:

Испытания пустых или укомплектованных контейнеров методом сбрасывания, нагрузочные испытания, а также испытания на растяжение свидетельствуют о прочности контейнеров и их компонентов, например, ручек, крышек, защелок и т. д.

Целевая группа:

Благодаря своему высокому качеству и чрезвычайной прочности контейнеры предназначены для использования профессионалами в частных мастерских, на промышленных предприятиях, в лабораториях и т. д.

Коробка из АБС-пластика "SysCon S"

Габаритные размеры: 464 x 353 x 142 мм
Внутренние размеры: 400 x 300 x 80 мм

без вставки



№ арт.	Ширина	Глубина	Высота	кг	УЕ
220370	400	300	80	2,200	1

Коробка из АБС-пластика "SysCon S mobil"

Габаритные размеры: 464 x 353 x 142 мм
Внутренние размеры: 400 x 300 x 80 мм
2 направляющих ролика
2 направляющих ролика со стопором

без вставки



№ арт.	Ширина	Глубина	Высота	кг	УЕ
220371	400	300	80	4,300	1

Коробка из АБС-пластика "SysCon M"

Габаритные размеры: 464 x 353 x 212 мм
Внутренние размеры: 400 x 300 x 150 мм

без вставки



№ арт.	Ширина	Глубина	Высота	кг	УЕ
220372	400	300	150	2,600	1

Коробка из АБС-пластика "SysCon M mobil"

Габаритные размеры: 464 x 353 x 212 мм
Внутренние размеры: 400 x 300 x 150 мм
2 направляющих ролика
2 направляющих ролика со стопором

без вставки



№ арт.	Ширина	Глубина	Высота	кг	УЕ
220380	400	300	150	4,700	1

Коробка из АБС-пластика "SysCon XL"

Габаритные размеры: 464 x 335 x 362 мм
Внутренние размеры: 400 x 300 x 312 мм

без вставки



№ арт.	Ширина	Глубина	Высота	кг	УЕ
220650	400	300	142	2,800	1

Коробка из АБС-пластика "SysCon XL mobil"

Габаритные размеры: 464 x 335 x 362 мм
Внутренние размеры: 400 x 300 x 312 мм
2 направляющих ролика
2 направляющих ролика со стопором

без вставки



№ арт.	Ширина	Глубина	Высота	кг	УЕ
220651	362	335	464	9,180	1



... решения которые убеждают

HAUPA GmbH & Co. KG, Königstr. 165-169, 42853 Remscheid, телефон: +49 (0)2191 8418-0, факс: +49 (0)2191 8418-840, sales@haupa.com

SysCon с ассортиментными вставками, пустой



Содержимое:

- 1 220370 Коробка из АБС-пластика „SysCon S“
- 2 220376 Пенистая вставка „SysCon“ 400 x 300 x 15 мм
- 27 220131/М Мелкие детали коробки М



№ арт.		кг	УЕ
220620	пустой	2,800	1

SysCon М с ассортиментными вставками пустой



Содержимое:

- 1 220372 Коробка из АБС-пластика „SysCon М“
- 1 220374/С Держатель для инструментов SysCon с пеной вставкой
- 1 220399 Пенистая вставка „SysCon“ 395 x 300 x 10 мм
- 18 220131/С Мелкие детали коробки S
- 15 220131/М Мелкие детали коробки М
- 4 220131/Л Мелкие детали коробки L



№ арт.		кг	УЕ
220770	пустой	3,000	1

SysCon с ассортиментными вставками, пустой



Содержимое:

- 1 220370 Коробка из АБС-пластика „SysCon S“
- 2 220376 Пенистая вставка „SysCon“ 400 x 300 x 15 мм
- 11 220131/М Мелкие детали коробки М
- 8 220131/Л Мелкие детали коробки L



№ арт.		кг	УЕ
220628	пустой	2,900	1

SysCon ящик для инструментов, пустой



Содержимое:

- 1 220372 Коробка из АБС-пластика „SysCon М“
- 1 220399 Пенистая вставка „SysCon“ 300 x 395 x 10 мм
- 1 220374 Держатель для инструментов „SysCon“
- 1 220379 Панель для инструментов „SysCon“ 11 отсеков



№ арт.		кг	УЕ
220622	пустой	2,400	1

SysCon ящик для вставок для инструментов, пустой



Содержимое:

- 1 220370 Коробка из АБС-пластика „SysCon S“
- 2 220377 Пенистая вставка „SysCon“ 400 x 300 x 20 мм
- 1 220406 Держатель для вставок „SysCon“ „SysCon“



№ арт.		кг	УЕ
220626	пустой	2,500	1

Панель для инструментов



с панелью для инструментов и многовариантной внутренней разбивкой с 10 петлями для инструментов

Размеры: 275 x 285 мм



№ арт.		кг	УЕ
220655	пустой	0,200	1

Панель для инструментов SysCon



11 отсеков



№ арт.	Ширина	Глубина	Высота	кг	УЕ
220379	400	300	20	0,200	1

Коробка из АБС-пластика „SysCon XL“ многовариантный



Габаритные размеры: 464 x 335 x 362 мм
Внутренние размеры: 400 x 300 x 312 мм

с панелью для инструментов и многовариантной внутренней разбивкой



№ арт.		кг	УЕ
220654	пустой	4,300	1

haupa®

... решения которые убеждают

HAUPA GmbH & Co. KG, Königstr. 165-169, 42853 Remscheid, телефон: +49 (0)2191 8418-0, факс: +49 (0)2191 8418-840, sales@haupa.com



Держатель для инструментов SysCon



Полипропилен, 5 отсеков



№ арт.	Ширина	Глубина	Высота	кг	УЕ
220374	400	300	80	0,200	1

Вставка для наборов SysCon



Полипропилен, 10 отсеков



№ арт.	Ширина	Глубина	Высота	кг	УЕ
220355	400	300	80	0,200	1

Вставка для наборов SysCon с пенистой вставкой



Полипропилен, 5 отсеков

Содержимое:

- 1 220374 Вставка для наборов „SysCon“
- 1 220399 Пенистая вставка „SysCon“ 395 x 300 x 10 мм

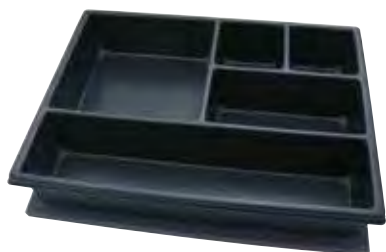

№ арт.	Ширина	Глубина	Высота	кг	УЕ
220374/S	400	300	80	0,220	1

Вставка для наборов SysCon с пенистой вставкой



Полипропилен, 10 отсеков

Содержимое:

- 1 220399 Пенистая вставка „SysCon“ 395 x 300 x 10 мм
- 1 220355 Вставка для наборов „SysCon“



№ арт.	Ширина	Глубина	Высота	кг	УЕ
220355/S	400	300	80	0,220	1

Вставка для наборов SysCon



Полипропилен, 10 отсеков

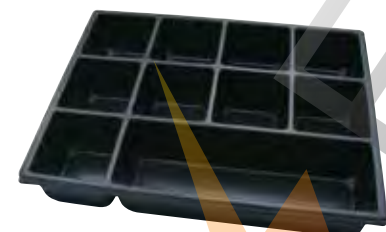

№ арт.	Ширина	Глубина	Высота	кг	УЕ
220375	400	300	80	0,200	1

Вставка для наборов SysCon



Полипропилен, с регулируемыми отделениями



№ арт.	Ширина	Глубина	Высота	кг	УЕ
220356	400	300	80	0,200	1

Держатель для инструментов SysCon с пенистой вставкой



Полипропилен, 10 отсеков

Содержимое:

- 1 220399 Пенистая вставка „SysCon“ 395 x 300 x 10 мм
- 1 220375 Вставка для наборов „SysCon“



№ арт.	Ширина	Глубина	Высота	кг	УЕ
220375/S	400	300	80	0,220	1

Держатель для инструментов SysCon с пенистой вставкой



Полипропилен, с регулируемыми отделениями

Содержимое:

- 1 220399 Пенистая вставка „SysCon“ 395 x 300 x 10 мм
- 1 220356 Вставка для наборов „SysCon“, с регулируемыми отделениями



№ арт.	Ширина	Глубина	Высота	кг	УЕ
220356/S	400	300	80	0,220	1

Пенистая вставка SysCon



Эластичный пенопласт, 400 x 300 x 15 мм

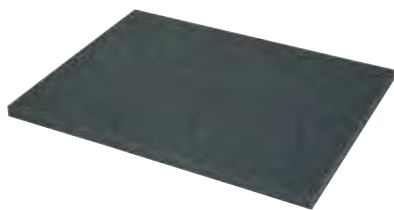

№ арт.	Ширина	Глубина	Высота	кг	УЕ
220376	400	300	15	0,030	1

Пенистая вставка SysCon



Эластичный пенопласт, 400 x 300 x 10 мм

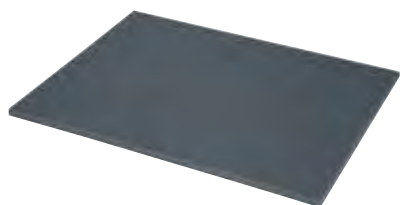

№ арт.	Ширина	Глубина	Высота	кг	УЕ
220399	400	300	10	0,020	1

Пенистая вставка SysCon



Жесткий пенопласт, 400 x 300 x 20 мм

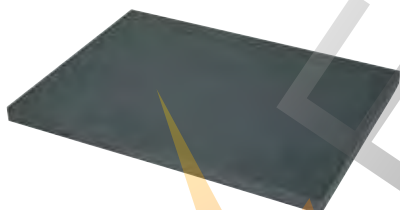

№ арт.	Ширина	Глубина	Высота	кг	УЕ
220377	400	300	20	0,055	1

Пенистая вставка SysCon



Жесткий пенопласт, 400 x 300 x 65 мм

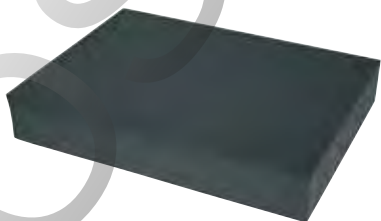

№ арт.	Ширина	Глубина	Высота	кг	УЕ
220378	400	300	65	0,200	1

Складская тележка SysCon



Особенности:

- Нагрузка до 60 кг
- Устойчивая алюминиевая рама
- Рабочая сторона: 390 x 280 мм

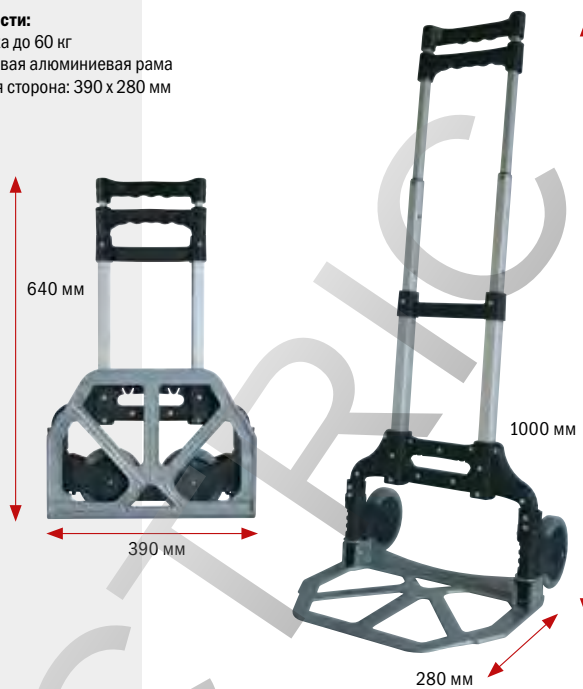

№ арт.	макс. кг	кг	УЕ
220602	60	2,500	1

Начальный комплект SysCon



Шасси для фиксации на автомобиле, из анодированного алюминия, для сборных инструментальных контейнеров HAUPA SysCon. Идеальный помощник для использования в дороге. Простой монтаж во всех моделях автомобилей.

- 220370 Чемодан из АБС-пластика SysCon S
- 220372 Чемодан из АБС-пластика SysCon M
- 220644 SysCon Приспособление для крепления груза SysCon Car
- 220375 Ассортиментная вставка SysCon
- 220374 Вставка для инструментов SysCon



Особенности:

- 21 продолговатое отверстие (обратная сторона)
- по 3 круглых отверстия слева и справа
- 5 круглых отверстий на дне

Объем:

- макс. 5 АБС-коробок SysCon M
- макс. 8 АБС-коробок SysCon S

№ арт.	Ширина	Глубина	Высота	кг	УЕ
220646	400	300	65	10,000	1

haupa®

... решения которые убеждают

Набор инструментов SysCon

Комплектация: 17 инструментов

220372	Чемодан из АБС-пластика „SysCon М“
220374	Вставка для инструментов „SysCon“
220399	Пенистая вставка „SysCon“ 400 x 300 x 10 мм
220379	Панель для инструментов „SysCon“ 11 отделений
210695	Автоматические клещи для снятия изоляции 0,2 – 6 мм ²
110696	Универсальный ключ для распределительного шкафа
263842	Изоляционная лента VDE, 19 мм x 20 м, черная
263844	Изоляционная лента VDE, 19 мм x 20 м, белая
263860	Изоляционная лента VDE, 19 мм x 20 м, зеленая/желтая
200031	Нож для резания кабеля и удаления изоляции диаметром 8 – 28 мм
211200	Пассатижи (2К-VDE) DIN 5244 185 мм
211204	Боковые кусачки (2К-VDE) DIN 5238 В 165 мм
211208	Телефонные клещи, прямые (2К-VDE) DIN 5236 А 200 мм
101870	Отвертки для электромонтера (2К PZ/FL) 1
101872	Отвертки для электромонтера (2К PZ/FL) 2
101910	Отвертка для электромонтера (2К-VDE) 2,5 x 75 мм
101914	Отвертка для электромонтера (2К-VDE) 3,5 x 100 мм
101916	Отвертка для электромонтера (2К-VDE) 4,0 x 100 мм
101920	Отвертка для электромонтера (2К-VDE) 6,5 x 150 мм
101942	Крестообразная отвертка (2К-VDE) PH 1
101944	Крестообразная отвертка (2К-VDE) PH 2



№ арт.	набор	пустой	кг	УЕ
220392	17 компонентов	220372	4,300	1

Набор инструментов SysCon “Start VDE”

Комплектация: 22 инструментов

220372	Чемодан из АБС-пластика „SysCon М“
220374	Вставка для инструментов „SysCon“
220399	Пенистая вставка „SysCon“ 400 x 300 x 10 мм
220379	Панель для инструментов „SysCon“ 11 отделений
240042	Ватерпас из легкого металла 400 мм
180184	Слесарный молоток 300 г
210695	Автоматические клещи для снятия изоляции 0,2 – 6 мм ²
200043	Инструмент для снятия оболочки “Супер”
211200	Пассатижи (2К-VDE) DIN 5244 185 мм
211217	Боковые кусачки (2К-VDE) DIN 5238 А 170 мм
211208	Телефонные клещи, прямые (2К-VDE) DIN 5236 А 200 мм
101999	Набор отверток (2К-VDE PH)
101870	Отвертки для электромонтера (2К PZ/FL) 1
101872	Отвертки для электромонтера (2К PZ/FL) 2
180092	Зубило для электромонтера 10 x 250 мм
100647	Безопасный индикатор напряжения, проверка 100 – 250 В
150090	Плотницкий карандаш
150024	Шпатель 40 мм
150004	Кисточка
240002	Складной метр 2 м
150006	Горшок для гипса



№ арт.	набор	пустой	кг	УЕ
220608	22 компонентов	220372	6,500	1

Передвижная мастерская HAUPA

без содержимого (вставки)

- с 6 выдвижными ящиками и 2 внешними отсеками
- Внешние размеры: 907 x 474 x 815
- Размеры выдвижных ящиков:
3 малых выдвижных ящика: 568 x 75 x 398 мм
3 больших выдвижных ящика: 568 x 154 x 398 мм
- Толщина материала: 0,8 мм
- с практичной ручкой сбоку
- 4 направляющих ролика (2 ролика со стопором)
- 40 кг максимальная вместимость каждого выдвижного ящика
- Выдвижные ящики подходят для пенных вставок HAUPA
- 3 интегрированных замка
- Коврики EVA на тележке и в выдвижных ящиках предотвращают самопроизвольное смещение



№ арт.	Ширина	Глубина	Высота	кг	УЕ
220750	907	474	815	69,5	1

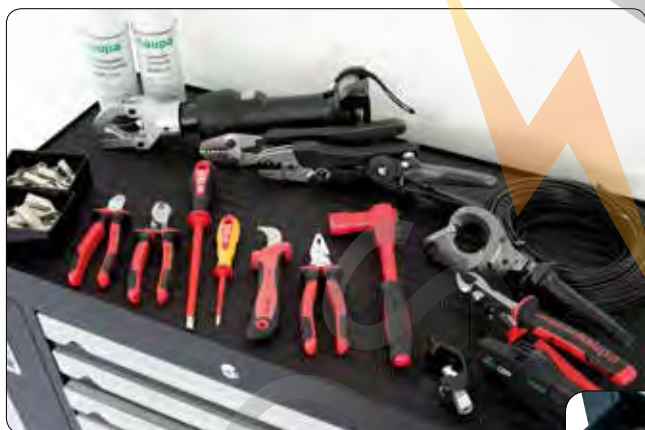

Передвижная мастерская

Прочная, универсальная и мобильная



haupa®

... решения которые убеждают

HAUPA GmbH & Co. KG, Königstr. 165-169, 42853 Remscheid, телефон: +49 (0)2191 8418-0, факс: +49 (0)2191 8418-840, sales@haupa.com

Подходит для новой передвижной мастерской НАУРА - индивидуальные возможности наполнения:

Пенная вставка для комплекта вставных ключей "Torque" 1/4"

с инструментом



№ арт. 220640/Н
51 комп., 1/4"

Держатель для инструментов SysCon

Полипропилен

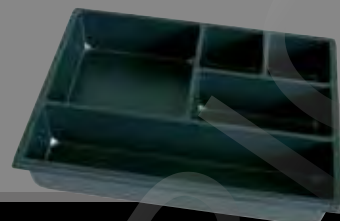

№ арт. 220374
5 отсеков

Пенная вставка для комплекта вставных ключей "Torque" 1/2"

с инструментом



№ арт. 220642/Н
32 комп., 1/2"

Вставка для наборов SysCon

Полипропилен

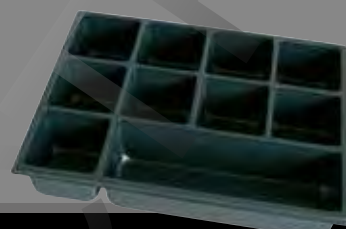

№ арт. 220375
10 отсеков

Пенная вставка для комплекта вставных ключей "SocketMax" 1/4" + 1/2"

с инструментом



№ арт. 220600/Н
57 комп., 1/4" + 1/2"

Вставка для наборов SysCon

Полипропилен

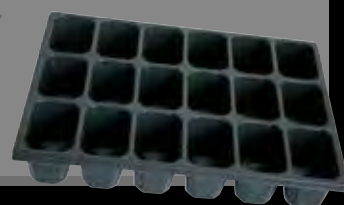

№ арт. 220355
18 отсеков

Пенная вставка для комплекта вставных ключей "VDE-Socket" 1/2"

с вставными инструментами 1/2", ударопрочный пластик до -40 °С, для безопасной работы при низких температурах.



№ арт. 220413
20 комп., 1/2"

Вставка для наборов SysCon

Полипропилен, с регулируемыми отделениями



№ арт. 220356
многовариантный

Пенная вставка для аккумуляторного гидравлического устройства Smart "S0-6"

Гидравлика для сменных прессовочных насадок, прессующая головка с поворотом на 180°, с системой быстрого открывания, ручной обратный ход после завершения прессования.



№ арт. 216801/Н
6 - 300 шт

Вставка для инструментов SysCon

Размер S: 40 x 55 x 53 мм (220131/S)
Размер M: 80 x 55 x 53 мм (220131/M)
Размер L: 80 x 110 x 53 мм (220131/L)

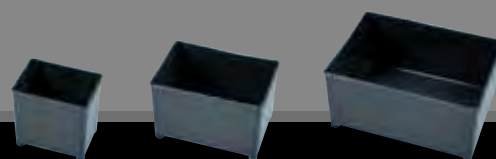

№ арт. 220131/S
40 x 55 x 53 мм

№ арт. 220131/M
80 x 55 x 53 мм

№ арт. 220131/L
80 x 110 x 53 мм

HUPchemie



haura[®]

... решения которые убеждают



Монтажный клей HUPfix+

Применение клея HUPfix+:

склеивание металлов, древесины и синтетических материалов между собой при электромонтаже в строительстве, в мебельной промышленности, в контейнеростроении, в работе с металлическими листами, в аппаратостроении, при создании установок кондиционирования воздуха, в строительстве яхт и лодок, для автомобильных кузовов, в автомобилестроении и в оконном производстве. Применим в областях, где запрещено использование силикона. Клей с невиданной ранее начальной прочностью сцепления. Клей HUPfix+ позволяет приклеивать тяжелые детали, такие как кабель, камни, дерево, облицовочная плитка и металл на потолки с стены там, традиционный клей сдается и отрывается.

Свойства:

Склеиваемые детали должны быть чистыми, их следует обезжирить. Нанести HUPfix+ с на одну сторону, установить деталь и крепко прижать. Схватывание происходит моментально. Образование поверхностной пленки занимает от 10 до 15 минут. Скорость полного отверждения - 3 мм за 24 часа. Термостойкость: от -40 до +100°C (кратковременно - 2-3 часа - до 130°C) Температура, при которой проводятся работы: от +5 до +40°C.



170206 HUPfix+



№ арт.	ml	форма	кг	УЕ
170206	310	Склеивание/герметизация	0,450	1

Прозрачный клей HUPfix на основе MS-полимера

Сферы применения клея HUPfix:

HUPfix - это клей и герметик высокого качества на основе MS-полимера. Устойчив к воздействию ультрафиолетовых лучей, к атмосферным влияниям, к воздействию морской воды и хлора. Очень хорошая прочность сцепления на большинстве поверхностей, в большинстве случаев без грунтовки. Быстрое отверждение. После нанесения шов немедленно разровнять с использованием мыльной воды без содержания кислоты.

Свойства:

Термостойкость от -40 до +100°C. Температура, при которой допустимо выполнение работ: от +5 до +40°C. HUPfix можно использовать в качестве клея и для герметизации швов.

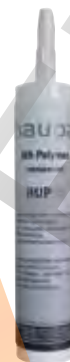

№ арт.	ml	форма	Цвет	кг	УЕ
170216	310	Склеивание/герметизация	прозрачный	0,300	1
170210	310	Склеивание/герметизация	серый	0,440	1
170212	310	Склеивание/герметизация	черный	0,440	1
170214	310	Склеивание/герметизация	белый	0,440	1
170218	120	Склеивание/герметизация	белый	0,120	1

Клей для конструкций HUPmount

Применение HUPmount:

соединение древесины, ДСП и ДВП, плит МДФ, плит с покрытиями, металлов, алюминия, природного и искусственного камня, искусственного акрилового камня, минерального покрытия Varico, бетона, мрамора, керамики, синтетических материалов, гипсовых плит, стиропора, пенопласта, изоляционных материалов и много другого, крепление и фиксации дюбелей в кирпичной кладке.

Свойства:

Устойчивость к атмосферным воздействиям согласно DIN EN 204 D4, склеивает практически все материалы, однокомпонентный, легкий в работе, не содержит растворитель и силикон, устойчив к старению и многим химическим веществам, хорошая прочность сцепления (приблизительно через 15 минут возможна полная нагрузка), морозоустойчив, высокая конечная прочность, совместим с природным камнем. Термостойкость от -30°C до +110°C



№ арт.	ml	форма	кг	УЕ
170208	310	Склеивание/герметизация	0,470	1

Прозрачный силиконо-содержащий клей HUPsilicon

Сфера применения клея HUPsilicon:

Для деформационных швов в помещениях и снаружи, для остекления окон и герметизации монтажных швов на окнах из дерева, синтетических материалов и алюминия. Соответствует DIN 18545, часть 2 Очень хорошая прочность сцепления на большинстве представленных на рынке прозрачных красках и лаках.

Свойства:

Постоянная эластичность. Устойчивость к старению, атмосферным воздействиям и ультрафиолетовым лучам. Совместимость с краской. Нейтральный запах. Отсутствие раннего растрескивания. Хорошая прочность сцепления на рабочих поверхностях. Не прилипает к поверхностям. Термостойкость от -50°C до +150°C. Температура, при которой допустимо выполнение работ: от +5°C до +40°C. Время образования поверхностной пленки около 10 - 15 (при 23°C).



№ арт.	ml	форма	Цвет	кг	УЕ
170200	310	Склеивание/герметизация	прозрачный	0,450	1
170202	310	Склеивание/герметизация	белый	0,450	1
170204	310	Склеивание/герметизация	серый	0,450	1

Высокотемпературный силикон HUPsilicon

Область применения HUPsilicon:

Для герметизации швов и поверхностей в термически критических зонах (с крайне низкими или высокими температурами). Может применяться в качестве покрытия для уплотнений из твердых материалов. Для герметизации корпусов ведущих мостов, систем впуска, крышек дифференциалов, редукторов, фронтальных подшипников и подшипников распределительного вала, корпусов термостатов, масляных насосов, масляных поддонов, крышек зубчатых пар, фар и фонарей уличного освещения, ветровых стекол, водяных насосов и т. д. (не подходит для склеивания полипропиленовых, полиэтиленовых, тефлоновых и битумных оснований, а также деталей, постоянно подвергающихся воздействию растворителей).

Свойства:

Клей-герметик на силиконовой основе. Нагревостойкий, с отличной устойчивостью к УФ излучению, влиянию атмосферных условий и воздействию моторных и трансмиссионных масел, устойчив к химикатам, механическим воздействиям и влиянию окружающей среды, пресной и соленой воде, низким и высоким температурам, обладает очень высокой эластичностью и высокой клейкостью к большинству материалов оснований.

Цвет: черный

Время образования пленки: 10 мин.



№ арт.	ml	Цвет	кг	УЕ
170250	310	черный	0,450	1

Картриджный пистолет

для картриджей 310 мл



- для обработки силиконовых и полимерных картриджей

№ арт.	кг	УЕ
170252	0,450	1

Картриджный пистолет „Profi“

для картриджей 310 мл



- для обработки силиконовых и полимерных картриджей

№ арт.	кг	УЕ
170254	0,450	1

2-компонентный высокоэффективный клей HUPmega

Применение клея HUPmega:

Клей HUPmega смешивается автоматически. В течение 4 минут соединить детали и оставить на отверждение на 24 часа (при комнатной температуре 75% от конечной прочности достигается уже за 2 часа). Термостойкость: от -55°C до +120°C, период рабочей жизнеспособности клея: ок. 5 минут.

Свойства:

Термостойкость: от -55°C до +120°C, период рабочей жизнеспособности клея: ок. 5 минут.
 Механическая обработка приблизительно через 30 минут
 Окончательное отверждение: через 24 часов
 Температура, при которой допустимо выполнение работ: от +10°C до +30°C.
 Устойчивость к атмосферным воздействиям, хорошая устойчивость к средам
 Температура хранения от +6°C и до макс. +28°C.



№ арт.	мл	форма	кг	УЕ
170220	25	Склеивание/герметизация	0,050	1

Смесительная насадка

для 2-компонентного клея

1 УЕ = 2 наконечника



№ арт.	форма	кг	УЕ
170234	Склеивание/герметизация	0,003	1

2-компонентный эпоксидный клей HUPeroxud

Применение клея HUPeroxud:

Очистить склеиваемую поверхность, снять колпачок и установить смесительную насадку. Первые 2 г выбросить, так как состав в них еще не перемешан в пропорции 1:1. Затем нанести клей и совместить склеиваемые детали. Снять и утилизировать смесительную насадку. Установить колпачок. Вскрытые картриджи хранить в холодном месте, израсходовать по возможности быстрее (можно использовать также и без смесительной насадки).

Свойства:

Термостойкость: от -40°C до +80°C, температура, при которой допустимо выполнение работ: +10°C до +30°C, Окончательное отверждение: 24 часа, период рабочей жизнеспособности клея: ок. 5 минут.



№ арт.	мл	форма	кг	УЕ
170222	25	Склеивание/герметизация	0,025	1

2-компонентный жидкий металл HUPfastMetal

Применение клея HUPfastMetal:

Очистить склеиваемую поверхность, снять колпачок и установить смесительную насадку. Первые 2 г выбросить, так как состав в них еще не перемешан в пропорции 1:1. Затем нанести клей и совместить склеиваемые детали. Снять и утилизировать смесительную насадку. Установить колпачок. Вскрытые картриджи хранить в холодном месте, израсходовать по возможности быстрее (можно использовать также и без смесительной насадки).

Свойства:

Термостойкость: от -50°C до +120°C, период рабочей жизнеспособности клея: ок. 5 минут. Через 30 минут можно проводить механическую обработку отремонтрованного места.



№ арт.	мл	форма	кг	УЕ
170224	25	Склеивание/герметизация	0,025	1

Мгновенно схватывающийся клей HUPsuperglue

Применение клея HUPsuperglue

Склеиваемые детали должны быть чистыми, их следует обезжирить. Тонким слоем с одной стороны нанести клей HUPsuperglue и сжать детали



№ арт.	мл	форма	кг	УЕ
170226	20	Склеивание/герметизация	0,020	1

Коническая насадка для нанесения мелких капель

для мгновенно схватывающегося клея

1 УЕ = 2 острия



№ арт.	форма	кг	УЕ
170236	Склеивание/герметизация	0,001	1

haupa®

... решения которые убеждают

Двухсторонняя акриловая склеивающая лента HUPtapeDouble

Применение ленты HUPtapeDouble:

Долгительно и надежно держится практически на всех поверхностях, таких как металл, древесина, стекло, синтетические материалы, керамика и резина. Идеальна для монтажа держателей, табличек, крючков, элементов мест хранения и т.д.

Не подходит для использования с полиэтиленом, с полипропиленом, с политетрафторэтиленом (например, материал Teflon®), бумажными и виниловыми обоями, на поверхностях, не способных нести нагрузку и на грязеотталкивающих покрытиях.

Свойства:

HUPtapeDouble - это чрезвычайно мощная, двухсторонняя клеящая лента. Для устойчивого приклеивания, монтажа и крепления на улице и в помещениях, максимальная нагрузка до 1,3 кг. Прозрачная. Поверхности не повреждаются. Устойчивость к влаге. Хранить в сухом, чистом и хорошо вентилируемом месте при температуре от +10°C до +30°C. Срок хранения 1 год. Термостойкость от -30°C до 180°C.



№ арт.	форма	кг	УЕ
170232	Склеивание/герметизация	0,050	1

Ремонтная пленка, усиленная стекловолокном, с отверждением ультрафиолетом HUPrlaxUV

Применение пленки HUPrlaxUV:

Простота применения - просто раскроить ремонтную поверхность, наклеить - готово. Чрезвычайно прочный синтетический материал, усиленный стекловолокном, устойчивый к вибрации, сохраняет гибкость, устойчив к атмосферным явлениям, ультрафиолетовому свету и влаге. Удобство дальнейшей обработки (шлифовка, сверление, окраска и т.д.), устойчивость к маслам и растворителям, длительная термостойкость от -40°C до +200°C, отсутствие усадки и расширения во время работы с пленкой и ее отверждения, схватывается на всех поверхностях, исключая пропилен, быстрое затвердевание (от 5 минут, в зависимости от ультрафиолетового облучения).

Свойства:

HUPrlaxUV - это оригинальная, просто применяемая ремонтная пленка, активируемая и отверждаемая ультрафиолетовым облучением или солнечным светом. В данном случае речь идет о полиэфире, усиленном стекловолокном, с чрезвычайно хорошей адгезией и длительным сроком службы. Без замешивания, без взвешивания, без источника дефектов.

Обслуживание и ремонт крыш, лестниц, резервуаров для воды, труб, трубопроводов, кабельных шахт, распределительных коробок и т.д. Все п



№ арт.	форма	кг	УЕ
170230	Склеивание/герметизация	0,120	1

Стопорящий состав средней прочности HUPlockM

Применение HUPlockM:

Для всех винтов с резьбой до M36 средней прочности, вязкие, демонтируемый

Свойства и:

Откручивания вручную: 10 - 20 минут
Функциональная прочность: 1 - 3 часа
Термостойкость от + -55 до + 150°C.



№ арт.	ml	форма	кг	УЕ
170238	50	Склеивание/герметизация	0,050	1

Стопорящий состав высокой прочности HUPlockH

Применение HUPlockH:

Для всех винтов с резьбой до M20 Средневязкий, высокопрочный, демонтаж с трудом

Свойства и:

Откручивания вручную: 10 - 20 минут
Функциональная прочность: 1 - 3 часа
Термостойкость от + -55 до + 150°C.



№ арт.	ml	форма	кг	УЕ
170240	50	Склеивание/герметизация	0,050	1

Спрей для монтажа кабелей HUPcable

Применение спрея HUPcable:

Обработать спреем подготовленные кабели. После испарения вспенивающего газа (несколько секунд) протянуть кабели.

Свойства:

Облегчение протяжки кабелей через защитный шланг.



№ арт.	ml	форма	кг	УЕ
170174	400	Покрyтия/Смазки	0,450	1

Смазка и лубриканты для улучшения скольжения на водной основе

Смазка и лубриканты для улучшения скольжения на водной основе. Данные средства на 80% устраняют трение и, обеспечивая кабелю очень хорошее скольжение, облегчают его прокладку в любой ситуации. После испарения водного компонента оставшийся основной компонент средства для улучшения скольжения гарантирует беспрепятственное удаление старых и прокладку новых кабелей - даже спустя много лет и при различных темп.

Гель-лубрикант № арт. 143344: пластиковая бутылка 500 ml
Гель-лубрикант № арт. 143345: пластиковая бутылка 1.000 ml



№ арт.		кг	УЕ
143344	пластиковая бутылка 500 ml	0,572	1
143345	пластиковая бутылка 1.000 ml	1,150	1

Диспенсер для пластиковой бутылки



№ арт.	кг	УЕ
143346	0,016	1

Смазка и лубриканты для улучшения скольжения на водной основе

Смазка и лубриканты для улучшения скольжения на водной основе. Данные средства на 80% устраняют трение и, обеспечивая кабелю очень хорошее скольжение, облегчают его прокладку в любой ситуации. После испарения водного компонента оставшийся основной компонент средства для улучшения скольжения гарантирует беспрепятственное удаление старых и прокладку новых кабелей - даже спустя много лет и при различных темп.

Пенный лубрикант, спрей, 400 мл



№ арт.	кг	УЕ
143348	0,457	1

Алюминиевый спрей HUPalu

Применение спрея HUPalu:

Для обслуживания и обеспечения сохранности деталей машин, для обработки машин, печей, нагревателей и парогревателей, трубопроводов, выхлопных устройств и т.д., для защиты емкостей, покрытия ободов, автомобильных конструкция и многое другое.

Свойства:

Чистый алюминиевый спрей HUPalu 99,5%, жаропрочность до 900°C, обеспечивает защиту от коррозии, высокая термостойкость, устойчивость к царапинам, обработке щеткой и износу, и атмосферным воздействиям.



№ арт.	ml	форма	кг	УЕ
170154	400	Покрyтия/Смазки	0,450	1

Маркировочный спрей HUPmark

Применение HUPmark:

Обрабатываемая поверхность должна быть сухой, чистой и обезжиренной. Флакон должен быть доведен до комнатной температуры. Перед применением и после каждой фазы распыления энергично встряхнуть флакон до появления стука шарика. После применения перевернуть флакон и продолжить распыление до выхода газа.

Свойства:

Маркировочный спрей для использования в промышленности, кустарном производстве, надземном и подземном строительстве и т.д. Для быстрой, чистой и устойчивой маркировки: на бетоне, дереве, кирпичной кладке, металлах, асфальте, земле, брусчатке, стекле, керамике и т.д. Для обозначения: пешеходных дорожек и проездов для транспорта, строительных мероприятий, проемов, путей прокладки трубопроводов - без тяжелых металлов, свинца и кадмия, быстро высыхает, устойчив к истиранию и влиянию атмосферных условий.



№ арт.	ml	Цвет	кг	УЕ
170140	500	ярко-красный	0,550	1
170141	500	ярко-желтый	0,550	1
170142	500	ярко-розовый	0,550	1

Темный цинковый спрей HUPzinc

Применение спреев HUPzincDark/HUPzincLight:

Для устранения дефектов горячеоцинкованных деталей, для дополнительной защиты после проведения сварочных работ, ремонта поврежденных поверхностей, защиты от гальванической коррозии, защитной заделки трубопроводов и металлов, грунтовки с последующей окраской. Образует на железе (стали) долговременный защитный слой из оксида цинка, тем самым защищая поврежденные места.

Свойства:

HUPzinc - это смесь порошков высокоочищенного цинка и алюминия, жаропрочная, устойчивая к атмосферным воздействиям и быстро высыхающая.



№ арт.	ml	форма	Цвет	кг	УЕ
170150	400	Покрyтия/Смазки	Dark	0,450	1
170152	400	Покрyтия/Смазки	Light	0,450	1

haupa®

... решения которые убеждают

HAUPA GmbH & Co. KG, Königstr. 165-169, 42853 Remscheid, телефон: +49 (0)2191 8418-0, факс: +49 (0)2191 8418-840, sales@haupa.com

Спрей нержавеющей стали HUPinox

Применение спрея HUPinox:

Для обслуживания, ремонта и обеспечения сохранности нержавеющей стали, для обработки трубопроводов, машин, конструкций автомобилей, бункеров, турбин и т.д., для защиты емкостей и топливозаправочных устройств и многого другого.

Свойства:

HUPinox - это покрытие из нержавеющей стали, лигатура, среди прочего, из хрома >15%, никеля >7%, марганца > 1%, жаропрочность до 300 °С, защита от коррозии и термостойкость, устойчивый к различным воздействиям, в том числе атмосферным, защитный слой, хорошая и надежная прочность сцепления с металлом, древесиной, стеклом, камнем и многим другим.



№ арт.	ml	форма	кг	УЕ
170156	400	Покрытия/Смазки	0,450	1

Силиконовый спрей HUPsil

Применение спрея HUPsil:

Для устранения треска, скрипов и ходовых шумов машин, ходовых механизмов, цепей. В качестве лубриканта и защиты от старения. Для очистки и защиты металлов резины и синтетических материалов, ухода за ними, для протягивания резиновых профилей, профилей из синтетических материалов и т.д.

Свойства:

Силиконовый спрей HUPsil - это универсальный лубрикант и смазочное средство. Он водостоек, устойчив к атмосферным воздействиям, термостойкость от -30°C до +200°C. Обладает антистатическими, антикоррозионными, водо- и пылеотталкивающими свойствами, смазывает и пропитывает все поверхности, не нанося на них жир.



№ арт.	ml	форма	кг	УЕ
170162	400	Покрытия/Смазки	0,450	1

Универсальная смазка HUP40

Применение смазочного средства HUP40:

Позволяет отвинтить „прикипевшие“ за счет ржавчины и окисления винты, болты, гайки, инструменты, шарниры, механизмы, ролики и т.д., обеспечивая им ход. Защищает и заделывает все ровные и устойчивые к растворителю поверхности из металла, синтетического материала, ПВХ, резины и т.д. Вытесняет и устраняет влагу и конденсат. Противостоит токам утечки и ползучим токам на кабелях, электрических подключениях и установках, на корпусах устройств, кабелях зажигания, крышках распределителя зажигания и т.д. Смазывает тонкие механизмы, инструменты, машины, приборы, замки, направляющие, ролики, болты, шарниры, резьбовые соединения и т.д. и ухаживает за ними, не содержит силикон. Плавит лед в замках, на винтах, шарнирах и резьбовых соединениях.

Свойства:

Качественный универсальный спрей HUP40 - 1001 решение!



№ арт.	ml	форма	кг	УЕ
170166	400	Покрытия/Смазки	0,450	1
170168	50	Покрытия/Смазки	0,075	1

Спрей ПТФЭ HUPptfe

Применение спрея HUPptfe:

Там, где нежелательны смазки с на основе масла и жира. Специальная смазка для всех видов обслуживания с использованием лубрикантов защищает все металлы, кожу, деревянные детали и ухаживает за ними - защита резиновых деталей, уплотнений и синтетических материалов от старения. Для устранения треска, скрипов и ходовых шумов машин, ходовых механизмов, цепей, окон, дверей, выдвигаемых ящиков и т.д. в обработке синтетических материалов, древесины, бумаги и текстиля. Водостойкое покрытие бумаги, пробки и текстиля.

Свойства:

Не содержащий масла спрей для сухой смазки HUPptfe. Очень термостойкая защита поверхности от -60°C до +230°C с долговременным эффектом и низкими коэффициентами трения, быстрое высыхание, сильная адгезия, не содержит жир, бесцветный, после нанесения обладает нейтральным вкусом, защитная пленка обладает антикоррозионным и водоотталкивающим эффектом.



№ арт.	ml	форма	кг	УЕ
170158	400	Покрытия/Смазки	0,450	1

Спрей Allround PTFE HUPptfeSynt

Применение спрея HUPptfeSynt:

Специально для длительной смазки под очень сильным давлением в условиях трения. Защищает все движущиеся части, снижает залипание, треск и скрипы.

Свойства:

Спрей HUPptfeSynt для смазки тонкой механики, а также деталей, находящихся под давлением в чрезвычайно большом температурном диапазоне.



№ арт.	ml	форма	кг	УЕ
170160	400	Покрытия/Смазки	0,450	1

Полимерный спрей HUPpolymer

Применение полимерного спрея HUPpolymer:

Замена силиконовому спрею в качестве смазки для продвижения или лубрикации, а также для долгосрочного ухода за резиной этиленпропиленовым каучуком (ЭПДМ), полипропиленом (ПП), поливинилхлоридом (ПВХ) и т.д. Значительное улучшение скольжения на покрытых поверхностях - сокращение показателей скольжения до 40%. Цвет обработанных поверхностей более глубокий. Обработанные поверхности обладают водоотталкивающими свойствами, невосприимчивы к загрязнениям. Беспроблемная обработка (клейка, окраска, печать и т.д.) прилегающих материалов.

Свойства:

Спрей HUPpolymer исключает загрязнение инструмента и готовых деталей, которое может возникнуть при применении силиконовых масел. При контакте с обработанными профилями с плексигласом или поликарбонатом трещины, вызываемые внутренними напряжениями, не возникают.



№ арт.	ml	форма	кг	УЕ
170170	400	Покрытия/Смазки	0,450	1

Масло для смазки и охлаждения режущего инструмента HUPdrill

Применение масла HUPdrill:

Целенаправленное и аккуратное применение при резании, высокая экономичность и эффективность расхода благодаря дозировочному колпачку. Для машин, на которых нет полного разделения смазывающе-охлаждающей жидкости и применяемого гидравлического и смазочного масла. Подходит для обработки железа, легких и цветных металлов.

Свойства:

Специальное масло для смазки и охлаждения режущего инструмента HUPdrill, прозрачное. Легированное масло содержит высокоэффективные эпоксидные присадки и полярные вещества, эластичная смазочная пленка с антикоррозионной защитой, высокая нагрузка возможна благодаря образованию пограничного слоя, способного нести нагрузку, высокая способность воспринимать давление. Обеспечивает эксплуатацию с малым износом с коррозионной защитой.



№ арт.	ml	форма	кг	УЕ
170172	400	Покрyтия/Смазки	0,450	1

Спрей - преобразователь ржавчины HUPrustEX

Применение спрея HUPrustEX:

Проникает в ржавчину, удаляет масла, смолы, деготь и нагар от смазки, позволяет без проблем развинтить без проблем упрямые соединения, устраняет треск, скрипы, одновременно защищает, самостоятельно проникает в узкие места и облегчает демонтаж деталей. Позволяет развинтить резьбовые соединения, приводит в движение корродировавшие соединения, резьбовые соединения, гайки, болты, шарниры.

Свойства:

Проникая, HUPrustEX чрезвычайно эффективно растворяет ржавчину, консервирует и защищает от повторного образования ржавчины благодаря образованию защитной пленки MoS2.



№ арт.	ml	форма	кг	УЕ
170164	400	Покрyтия/Смазки	0,450	1

Контактный спрей HUPwetBlock

Применение HUPwetBlock:

Благодаря своим высокоэффективным компонентам электрические контакты и соединения всех типов защищены от влажности и коррозии. Вода и влага надежно вытесняются. Свойства изделия как внутри, так и снаружи сохраняются даже после нескольких месяцев использования и тем самым в течение длительного времени препятствуют протеканию токов утечки и короткому замыканию в следующих устройствах: осветительные устройства, разъемы и патроны, электрические машины и приборы, насосы, переговорные устройства, выключатели и элементы арматуры, штепсельные соединения и контакты, розетки, блоки предохранителей, кабельные соединения, кабельные барабаны, полюсные выводы батарей, электрооборудование двигателей, системы зажигания, звонковые системы и многое другое.



170180 HUPwetBlock



№ арт.	ml	форма	кг	УЕ
170180	400	Покрyтия/Смазки	0,450	1

Экспресс-обезжириватель HUPdegreaser

Применение обезжиривателя HUPdegreaser:

Удаление пыли, грязи, масла, продуктов истирания металла, а также воска или смол в высоковольтных переключателях, кондиционерах, изоляторах антенн, в двигателях, вентиляторах, щитах управления, на кабелях и т.д.

Свойства:

HUPdegreaser - это обезжириватель и очиститель для чрезвычайно сильных загрязнений. Быстрая и интенсивная очистка, не оставляющая следов после испарения.



№ арт.	ml	форма	кг	УЕ
170102	500	Очистка	0,600	1

Очиститель электродвигателей HUPelectroClean

Применения очистителя HUPelectroClean:

Для удаление пыли, грязи, масел, жиров, смазки и угольной пыли на электромеханических контактах, реле, проводке, распределителях, катушках и т.д. Может применяться для предварительной очистки перед последующей окраской.

Применение:

Очиститель для электродвигателей HUPelectroClean состоит из смеси высококачественных углеводородов и усилителей очистки. Очищает, не оставляя пятен и полос, после очистки бесследно испаряется.



№ арт.	ml	форма	кг	УЕ
170114	400	Очистка	0,450	1

Очиститель электрических контактов - негорючее вещество HUPcontactXtra

Применение очистителя HUPcontactXtra:

Обработать очищаемые детали или контактные поверхности спреем и дать грязи стечь. При сильном загрязнении, возможно, процесс потребует повторить. Так как продукт не горит, на агрегатах, находящихся под током, отключение не требуется.

Свойства:

HUPcontactXtra - это безопасный очиститель на основе негорючих растворителей. Продукт не имеет запаха, физиологически безопасен, не содержит ароматических соединений и этому по сравнению с обычными очистителями хорошо переносится кожей. Обладает прекрасными характеристиками по защите от утечки токов и ползучих токов. Он очень быстро испаряется и не оставляет остатков.



№ арт.	ml	форма	кг	УЕ
170120	400	Очистка	0,450	1

Универсальный очиститель HUPcleanMulti

Применение очистителя HUPcleanMulti:

Активной пеной очищает окна, зеркала, кафель, стекло, экраны, поверхности из синтетического материала, как в промышленности, так и мелкосерийном производстве

Свойства:

HUPcleanMulti очищает окна, зеркала, кафель, стекло, экраны, поверхности из синтетического материала, как в промышленности, так и мелкосерийном производстве.



№ арт.	ml	форма	кг	УЕ
170104	500	Очистка	0,550	1

Средство для обезжиривания металла HUPmetalClean

Применение HUPmetalClean:

Механически удалить крупные загрязнения. Распылить чистящее средство с короткого расстояния и дать ему стечь. Через несколько секунд очищаемая деталь будет сухой и чистой. Демонтаж деталей для очистки не требуется, если возможен отвод загрязнений вместе со стекающей жидкостью. Указание: Вреден для лакокрасочных покрытий, отвержденных не методом горячей сушки / Не подходит для пластмасс и уплотнений! Не для коммерческого использования. Перед основным применением следует выполнить предварительную проверку действия и совместимости с материалом.

Свойства:

Для быстрой энергичной очистки, улетучивается быстро и без остатка, удаляет жиры, масла, остатки воска, следы фломастеров, маркеров и шариковых ручек, смолы и стойкие отложения грязи с любых металлических поверхностей. Для полного обезжиривания поверхностей любых металлических предметов, а также для предварительной очистки перед последующим окрашиванием или склеиванием.



№ арт.	ml	кг	УЕ
170103	500	0,600	1

Пенный очиститель HUPclean

Применение очистителя HUPclean:

Очистка окон, экранов, синтетических материалов, зданий, автомобилей и машин, не оставляющая полосу

Свойства:

HUPclean - это многофункциональный очиститель, который гарантирует максимальную чистоту при загрязнении маслом, жиром, воском и подобными субстанциями.



№ арт.	ml	форма	кг	УЕ
170100	500	Очистка	0,550	1

Удалитель граффити HUPgraffitiEx

Применение удалителя граффити HUPgraffitiEx:

Удаляет остатки лака, краски, граффити и клея. Легко очищает загрязненные поверхности с бетонной, каменной, кирпичной или деревянной основой, а также поверхности из стекла, керамики, фарфора и металла.

Свойства:

Действующие вещества и агенты вспенивания HUPgraffitiEx не содержат ядовитые, раздражающие субстанции и вещества, разрушающие озон. Применим во всех отраслях промышленности, а также в электромонтажных предприятиях, в типографиях, на окрасочных линиях, в металлообрабатывающей промышленности и в промышленности синтетических материалов, на предприятиях, занимающихся очисткой зданий и т.д.



№ арт.	ml	форма	кг	УЕ
170110	400	Очистка	0,450	1

Удалитель этикеток HUPlableEx

Применение удалителя HUPlableEx:

Бесследное удаление остатков клея, этикеток, смазки, битума, свежего пенополиуретана и устойчивых загрязнений. Пригоден для завершающей очистки металлической поверхности (в том числе и перед окраской) в любых отраслях промышленности, мелкосерийного и кустарного производства.

Свойства:

HUPlableEx - это сильный и щадящий материал удалитель, они быстро испаряется, не оставляя следов.



№ арт.	ml	форма	кг	УЕ
170112	400	Очистка	0,450	1

Спрей со сжатым воздухом HUPair

Применение спрея HUPair:

HUPair - это спрей со сжатым воздухом для охлаждения перегретых деталей и поиска дефектов.

Для удаления пыли, грязи и других отложений на компьютерах, клавиатурах, технических частях, канцелярских устройствах, копирах, принтерах и т.д.



№ арт.	ml	форма	кг	УЕ
170106	400	Очистка	0,450	1

Негорючий спрей со сжатым воздухом HUPairXtra

Применение спрея HUPairXtra:

Во всех отраслях для технического обслуживания и ухода за электронными устройствами, деталями, компьютерами, тонкой механикой, часами и т.д.

Для удаления пыли и грязи на клавиатурах, корпусах компьютеров, в распределительных шкафах, на контрольно-измерительных приборах, оптических устройствах, на устройствах HiFi и видеоустройствах, таких как модули, проводниковые платы, магнитные головки, накопители на магнитных дисках и т.д.

Свойства:

HUPairXtra не горит – особенно хорошо подходит для очистки электрических контактов. Для аккуратной и сухой очистки в том числе и в труднодоступных местах и на восприимчивых поверхностях.



№ арт.	мл	форма	кг	УЕ
170108	400	Очистка	0,450	1

Защита для кожи HUPskinProtect

Применение защиты HUPskinProtect:

Для ежедневного использования в промышленности и мелкосерийном производстве.

Защищает руки и другие части тела от контакта с маслами, жиром, дегтем, красками, пылью и многими другими загрязнителями и вредными веществами, создавая защитную пленку. Может препятствовать аллергическим реакциям на многие вещества, так как между кожей и средой создается защитная пленка.

Свойства:

HUPskinProtect облегчает очистку рук. Кожа продолжает дышать и не иссушается. Проверено дерматологами.



№ арт.	мл	форма	кг	УЕ
170116	250	Очистка	0,300	1

Дозировочная насадка „Target Control System“

Дозировочная насадка „Target Control System“ - это прочная и гибкая насадка, которую можно в любое время снять.

Она сочетается со многими аэрозолями HAUPA (нипельный клапан / звездочка). Это означает еще более точное распыление и дозировку. Целенаправленная, точная и правильная дозировка.

Не для аэрозольных баллончиков № арт.170106, 170150, 170152, 170400



№ арт.	форма	кг	УЕ
170406	Очистка	0,020	1

Салфетки для очистки HUPwipe

Применение салфеток HUPwipe:

HUPwipe - это идеальная помощь в удалении упорных загрязнений, например, налета ржавчины, жиров, остатков клея, масел, сажи, штрихов фломастера, свежих остатков краски, никотина и многого другого. Применимы для удаления тяжелейших загрязнений в кустарном производстве, в промышленности и мелкосерийном производстве.

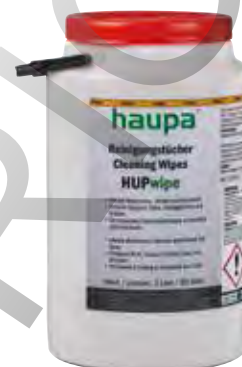

№ арт.	мл	форма	кг	УЕ
170118	80	Очистка	1,000	1

Промышленные чистящие салфетки

Промышленные чистящие салфетки от HAUPA отлично подойдут для **очистки рук, инструмента и рабочих поверхностей**. Они быстро и надёжно удаляют такую грязь как жиры, краски, масла, смолы, чернила, клей и др., и тем самым являются **идеальным спутником в мастерских, офисах, дома или в дороге**. Эти практичные салфетки пропитаны промышленным очистителем для рук, не содержащим растворителей, прошли дерматологическое тестирование и подходят для чувствительной кожи. Благодаря перфорации между отдельными салфетками они легко отрываются. Практичная коробка для хранения с крышкой препятствует их высыханию. Вместимость: **40 салфеток размером 17 x 25 см.**

Неотъемлемый атрибут при каждой очистке!

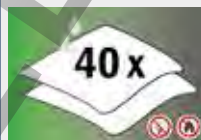

Салфетки без труда удаляют:

- Жиры
- Краски
- Масла
- Смолы
- Чернила
- Силикон
- Клей
- и многое другое...



№ арт.	Од	Ширина	кг	УЕ
150600	170	25	0,190	1

haupa®

... решения которые убеждают

HAUPA GmbH & Co. KG, Königstr. 165-169, 42853 Remscheid, телефон: +49 (0)2191 8418-0, факс: +49 (0)2191 8418-840, sales@haupa.com

Охлаждающий спрей HUPcool

Применение спрея HUPcool:

HUPcool для удаления пыли, грязи и других отложений на компьютерах, клавиатурах, технических частях, канцелярских устройствах, копирах, принтерах и т.д. Для охлаждения и поиска дефектов на перегретых деталях.



№ арт.	мл	форма	кг	УЕ
170400	400	Проверка	0,455	1

Охлаждающий спрей HUPcoolXtra

АПрименение спрея HUPcoolXtra:

Для поиска дефектов в электротехнике и электронике. Возможность быстрого определения термических дефектов в электротехнике, в электронике, на корпусах компьютеров, в распределительных шкафах, в инструментах контрольно-измерительной техники, оптических устройствах, устройствах HiFi и видеоприборах, на модулях, проводниковых платах, в магнитных головках, накопителях на магнитных дисках, газосмесительном оборудовании или впрыскивающих устройствах, термореле и т.д.

Свойства:

HUPcoolXtra - это охлаждающий спрей, с помощью которого можно обеспечить охлаждение до -30°C. Охлаждение сопротивлений и транзисторов препятствует термическим повреждениям при пайке.



№ арт.	мл	форма	кг	УЕ
170402	400	Проверка	0,455	1

Спрей для испытания дымовой сигнализации HUPdetect

Применение спрея HUPdetect:

При случае проверьте свою дымовую сигнализацию! Например, раз в месяц с помощью испытательного спрея для исключения технической неисправности или загрязнения.

Свойства:

- Прямое моделирование дыма от пожара
- Хватает на примерно на 150 - 200 циклов
- Быстро и надежно



№ арт.	мл	форма	кг	УЕ
170404	250	Проверка	0,180	1

Паяльные принадлежности



ROSS

haupa®

... решения которые убеждают



Электрический паяльный прибор VDE-GS

Трубка из хромоникелевой стали, штекер с защитным контактом, жало из электролитической меди, никелированное, сменное



№ арт.	Од	вольт	ватт	кг	УЕ
160142	265	220	60	0,322	1
160144	315	220	80	0,319	1
160146	320	220	100	0,324	1

Электропаяльник

Пластиковая ручка, штекер с защитным контактом, жало из меди, никелированное, сменное



№ арт.	Од	вольт	ватт	кг	УЕ
160150	250	220	30	0,264	1

Электрический прибор для точной пайки

С внутренним подогревом жала, трубка из хромованадиевой стали, пластиковая ручка, штекер с защитным контактом, жало из электролитической меди, никелированное, сменное



№ арт.	Од	вольт	ватт	кг	УЕ
160190	200	220	15	0,257	1

Паяльный комплект

Содержимое:

- 1 электропаяльник на 80 Вт
- 1 припой для любителя 1м
- 1 радиоприпой 1м
- 1 паяльная паста 20 г



№ арт.	ватт	кг	УЕ
160234	80	0,387	1

Оловянный припой в трехгранных брусках

Длина припл. 430 мм, вес припл. 250 г, размеры 11 x 11 x 11 x 430 мм



№ арт.	Sn%	Ролик В	кг	УЕ
160112	30	250	0,275	1
160114	40	250	0,247	1

Хлорид аммония



№ арт.	кг	УЕ
160130	0,070	1

Паяльная паста по DIN 8511-F-SW 26

На канифольной основе, активирована с содержанием галогенов.

Область применения: электротехника, электроника, приборостроение



№ арт.	кг	УЕ
160090	0,073	1

Паяльный раствор по DIN 8511-F-SW 32

На канифольной основе, активирована с содержанием галогенов.

Область применения: электротехника, электроника



№ арт.	кг	УЕ
160092	0,054	1

Паста для пайки мягким припоем по DIN 8511-F-SW 21

Хлорид аммония, органическое приготовление.

Область применения: все паяльные работы



№ арт.	кг	УЕ
160094	0,072	1
160096	0,132	1

Паяльная паста для фитингов по DIN 8511-F-W 22

Область применения: сантехника, медные трубы и т.д.



№ арт.	кг	УЕ
160100	0,080	1

Паяльная кислота по DIN 8511-F-W 21

Хлорид аммония, органическое приготовление.

Область применения: сантехника, медные трубы и т.д.



№ арт.	кг	УЕ
160102	0,065	1

Электроприпой по DIN EN 29453

Без содержания сурьмы, флюс по DIN EN 29454, 1.1.2.B (F-SW 26), S-Sn60Pb40, на канифольной основе, активирован без содержания галогена



№ арт.	Ø	Sn%	Ролик В	кг	УЕ
160020	1	60	100	0,104	1
160022	1	60	250	0,253	1
160024	1	60	500	0,529	1
160026	1	60	1000	1,008	1
160028	1,5	60	1 м	0,016	1
160030	1,5	60	100	0,106	1
160042	1,5	60	250	0,247	1
160044	1,5	60	500	0,528	1
160046	1,5	60	1000	1,022	1
160050	2	60	100	0,108	1
160052	1	60	250	0,250	1
160054	1	60	500	0,529	1

Электроприпой по DIN EN 29453

Без содержания сурьмы, флюс по DIN EN 29454, 1.1.3.B (F-SW32), S-Sn60Pb38Cu2, на канифольной основе, активирован без содержания галогена



№ арт.	Ø	Sn%	Ролик В	кг	УЕ
160000	1	60	100	1 м 0,009	1
160002	1	60	100	0,106	1
160004	1	60	250	0,259	1
160006	1	60	500	0,528	1
160008	1	60	1000	1,015	1
160012	1,5	60	100	0,102	1
160014	1,5	60	250	0,255	1
160016	1,5	60	500	0,523	1
160018	1,5	60	1000	1,024	1

Радиоприпой по DIN EN 29453

Без содержания сурьмы, флюс по DIN EN 29454, 1.1.2.B (F-SW 26), S-Pb60Sn40, на канифольной основе, активирован



№ арт.	Ø	Sn%	Ролик В	кг	УЕ
160060	2	40	100	0,106	1
160062	2	40	250	0,257	1

Припой для любителя по DIN EN 29453

Без содержания сурьмы, флюс по DIN EN 29454, 2.1.3.B (F-SW 24), S-Pb60Sn40, на основе хлорида аммония, органическое приготовление



№ арт.	Ø	Sn%	Ролик В	кг	УЕ
160070	1,5	40	1 м	0,018	1
160072	2	40	100	0,103	1
160074	2	40	250	0,258	1

Паяльная проволока по DIN EN 29453

Бессвинцовое специальнолегированное, 2,5% флюс по DIN EN 29454, 1.1.2.B (EN-61190-ROLO), 1,00 мм Ø, 0,100 kg Катунки S-Sn99Cu1, DIN EN 29453 (Sn99, 3Cu0,7 - eutekisch)



№ арт.	Ø	Sn%	Ролик В	кг	УЕ
160420	1	99	100	0,114	1
160422	1	99	250	0,262	1
160424	1	99	500	0,536	1
160426	1	99	1000	1,000	1
160430	1,5	99	100	0,112	1
160442	1,5	99	250	0,266	1
160444	1,5	99	500	0,500	1
160446	1,5	99	1000	1,000	1
160450	2	99	100	0,109	1
160452	2	99	250	0,257	1
160454	2	99	500	0,527	1

Паяльная проволока по DIN EN 29453, бессвинцовая

Бессвинцовое специальнолегированное, 3,5% флюс по DIN EN 29454, 1.1.3.B (EN-61190-ROLO), 1,00 мм Ø, 0,100 kg Катунки S-Sn99Cu1, DIN EN 29453 (Sn99, 3Cu0,7 - eutekisch)



№ арт.	Ø	Sn%	Ролик В	кг	УЕ
160402	1	99	100	0,114	1
160404	1	99	250	0,250	1
160406	1	99	500	0,500	1
160408	1	99	1000	1,000	1
160412	1,5	99	100	0,114	1
160414	1,5	99	250	0,258	1
160416	1,5	99	500	0,535	1
160418	1,5	99	1000	1,000	1

Всё для кабеля
Работа под напряжением
Базовая программа

Индекс

ROS ELECTRIC

хаира®

... решения которые убеждают

ROS  ELECTRIC

ROS  ELECTRIC

ROS  ELECTRIC

ROS  ELECTRIC

Артикул	Стр.	Артикул	Стр.	Артикул	Стр.	Артикул	Стр.	Артикул	Стр.	Артикул	Стр.	Артикул	Стр.
100241	236	101208	231	101920	180	102186	240	103002	234	110071	204	110302	197
100243	236	101210	231	101922	180	102188	240	103010	235	110073	204	110304	197
100249	236	101211	231	101924	180	102190	240	103012	235	110074	196	110306	197
100250	236	101212/S	231	101940	181	102192	240	103014	235	110075	204	110308	197
100252	236	101229/6	230	101942	181	102194	240	103016	235	110076	196	110310	197
100257	236	101230	230	101944	181	102196	240	103018	235	110078	196	110312	197
100259	236	101484	233	101946	181	102198	240	103020	235	110080	196	110314	197
100261	236	101486	233	101950	181	102200	240	103022	235	110081	196	110316	197
100364	237	101488	233	101952	181	102202	240	103024	235	110083	196	110318	197
100366	237	101490	233	101954	181	102204	240	103026	235	110084	196	110320	197
100585	238	101492	233	101956	181	102208	240	103028	235	110085	196	110322	197
100590	239	101494	233	101999/PZ	181	102210	241	103034	235	110087	196	110324	197
100592	239	101496	233	101999	181	102512	181	103070	235	110089	196	110331/EN	204
100594	239	101500	233	102000/PZ	182	102520	181	103072	235	110090	244	110332/EN	208
100596	239	101502	233	102000	182	102522	181	103080	232	110091	196	110335/EN	204
100598	239	101510	233	102001	182	102524	181	103082	232	110092	244	110336/EN	208
100600	239	101520	231	102002	182	102526	181	103120	232	110093	196	110337/EN	204
100602	239	101521	231	102004	182	102528	181	103122	232	110094	244	110338/EN	208
100606	239	101522	231	102005	182	102530	181	103130	231	110095	196	110339/EN	208
100610	239	101524	231	102006	182	102532	181	103132	231	110096	244	110340/EN	208
100612	239	101526	231	102008	182	102534	181	103134	231	110097	196	110342/EN	208
100614	239	101528	231	102010	182	102536	181	103136	231	110099	196	110344/EN	208
100630	238	101530	231	102012	182	102538	181	103470	232	110100	244	110346/125	208
100632	238	101532	231	102014	182	102540	181	103472	232	110104	244	110346/250	209
100633	238	101534	231	102016	182	102550	181	103498	233	110108	244	110346/EN	208
100634	238	101536	231	102017	182	102552	181	103800	215	110112	244	110348/125	208
100635	238	101538	231	102018	182	102554	181	103809	215	110114	244	110348/250	209
100636	238	101540	231	102020	182	102556	181	103811	216	110120	244	110348/EN	208
100640	238	101541	231	102022	182	102612	230	103817	217	110130	244	110350/125	208
100645	239	101542	231	102030	182	102614	230	103818	217	110132	244	110350/250	209
100646	239	101544	231	102032	182	102616	230	103824	214	110140	244	110350/EN	208
100647	239	101546	231	102034	182	102700/PZ	184	103826	214	110142	244	110352/125	208
100648	239	101548	231	102036	182	102700	184	104000	237	110144	244	110352/250	209
100649	239	101550	231	102040	182	102701/PZ	184	104002	237	110146	244	110352/EN	208
100650	239	101552	231	102042	182	102701	184	104004	237	110148	244	110354/125	208
100666	216	101554	231	102044	182	102702	185	104005	242	110152	244	110354/250	209
100680	237	101560	232	102050	183	102703	185	104006	242	110154	244	110354/EN	208
100684	237	101562	232	102060	182	102704	185	104008	233	110160	244	110356/125	208
100694	237	101604	230	102062	182	102705	185	104009	242	110164	244	110356/250	209
100700	239	101606	230	102064	182	102706	185	104010	236	110170	244	110356/EN	208
100700	217	101608	230	102066	182	102707	185	104020	242	110172	244	110358/125	208
100704 A	236	101610	230	102068	182	102710	186	110000	196	110180	244	110358/250	209
100704	236	101612	230	102070	182	102712	186	110002	196	110182	244	110358/EN	208
100712	236	101614	230	102072	182	102714	186	110004	196	110184	244	110360/125	208
100713	236	101640	230	102075	217	102716	186	110006	196	110186	244	110360/250	209
100714	236	101642	230	102110	240	102718	186	110008	196	110188	244	110360/EN	208
100715	236	101644	230	102112	240	102720	186	110010	196	110190	244	110362/125	208
100716	236	101646	230	102114	240	102722	186	110012	196	110192	244	110362/250	209
100718 A	236	101648	230	102116	240	102724	186	110022	196	110194	244	110362/EN	208
100720	236	101650	230	102118	240	102726	186	110024	196	110196	244	110363/EN	204
100721	236	101684	230	102120	240	102730	186	110026	196	110198	244	110364/EN	204
100723	236	101686	230	102122	240	102732	186	110028	196	110202	244	110365/EN	204
100728	236	101688	230	102124	240	102734	186	110030	196	110204	244	110366/EN	204
100729 A	236	101690	230	102126	240	102736	186	110032	196	110206	244	110367/EN	204
100729	236	101850	181	102130	240	102740	186	110034	196	110212	244	110368/EN	204
100734	236	101852	181	102131	241	102742	186	110036	196	110216	244	110369/EN	204
100736	236	101854	181	102132	241	102744	186	110039/EN	204	110222	244	110371/EN	204
100738	236	101856	181	102134	241	102746	186	110040/EN	208	110250	244	110373/EN	208
100741	236	101858	181	102152	240	102748	186	110042	196	110252	244	110374/EN	208
100742	236	101860	181	102154	240	102750	186	110044	196	110260	196	110375/EN	208
100902	239	101862	181	102155	240	102752	186	110046	196	110262	196	110376/EN	208
100903	239	101864	181	102156	240	102760	186	110048	196	110264	196	110377/EN	208
100904	239	101866	181	102158	240	102762	186	110050	196	110266	196	110378/EN	208
100905	239	101870	180	102160	240	102764	186	110052	196	110268	196	110379/EN	208
100906	239	101872	180	102162	240	102766	186	110054	196	110270	196	110456/EN	204
100908	239	101874	240	102164	240	102768	186	110055/EN	204	110272	196	110457/EN	204
100909	239	101876	240	102166	240	102770	186	110056/EN	204	110274	196	110458/EN	204
100915	238	101879	180	102168	240	102772	186	110058/EN	208	110276	196	110555	197
100917	238	101880	240	102170	240	102780	186	110060	196	110278	196	110556	197
100921	238	101882	240	102172	240	102782	186	110062	196	110280	196	110557	197
100941	238	101910	180	102174	240	102784	235	110064	196	110282	196	110558	194
100943	238	101912	180	102176	240	102784	186	110065/EN	204	110284	196	110559	194
101200	231	101914	180	102178	240	102785	186	110066/EN	208	110286	196	110561	194
101202	231	101916	180	102180	240	102790	186	110067/EN	208	110288	196	110567	32
101204	231	101917	180	102182	240	102792	186	110068/EN	208	110290	196	110569	194
101206	231	101918	180	102184	240	103000	234	110070	196	110300	197	110569	32

Артикул	Стр.	Артикул	Стр.	Артикул	Стр.	Артикул	Стр.	Артикул	Стр.	Артикул	Стр.	Артикул	Стр.
110583	245	110737/18	248	110873	205	120064	226	140214	294	143128	88	143308	92
110585	245	110737/19	248	110874	197	120069	226	140216	294	143130	88	143310	92
110590	245	110737/20	248	110876	197	120070	226	140218	294	143132	88	143312	92
110592	245	110737/21	248	110878	197	120071	226	140220	294	143134	88	143314	92
110594	245	110737/22	248	110880	197	120072	226	140222	294	143136	88	143316	92
110596	245	110737/24	248	110882	197	120073	226	140224	294	143150	89	143318	92
110607	251	110737/6	248	110884	197	120074	226	140226	294	143152	89	143320	92
110608	251	110737/7	248	110886	197	120077	226	140228	294	143154	89	143322	92
110609	251	110737/8	248	110888	197	120078	226	140230	294	143156	89	143324	92
110610	251	110737/9	248	110890	197	120079	226	140232	294	143158	89	143326	92
110674/K	246	110738	248	110892	197	120087	221	140234	294	143160	89	143328	92
110674	246	110739	248	110900/10	245	120088	221	140236	294	143162	89	143330	92
110676/K	248	110741	248	110900/12	245	120089	226	140238	294	143164	89	143332	92
110676	248	110745	248	110900/13	245	120093	221	140240	294	143166	89	143334	92
110677/K	249	110747	247	110900/14	245	120094	210	140242	294	143168	89	143336	92
110677	249	110749	247	110900/17	245	120095	226	140244	294	143170	89	143338	92
110678	250	110751	249	110900/19	245	120096	226	140246	294	143172	89	143340	92
110679	253	110752	249	110900/8	245	120097	210	140248	294	143174	89	143342	92
110691	253	110753	249	110900/9	245	120098	210	140250	294	143176	89	143344	359
110692	253	110754/10	249	110900	245	120099	210	140252	294	143178	89	143345	359
110693	253	110754/11	249	120002	210	120100	210	140254	294	143180	91	143346	359
110696	254	110754/12	249	120003	220	120101	210	140256	294	143180	89	143348	359
110697	253	110754/13	249	120004	220	120102	210	140258	294	143182	89	143398	94
110698	253	110754/14	249	120005	220	120103	210	140260	294	143182	91	143400	94
110700/EN	204	110754/15	249	120006 561	220	120104	210	140262	294	143184	91	143402	94
110700	246	110754/16	249	120006 564 S	220	120109	220	140510	267	143184	89	143404	94
110701	246	110754/17	249	120006 587	220	120111	221	140520	267	143185	91	143406	94
110702/EN	204	110754/18	249	120006	220	120112	221	140530	267	143186	89	143500	85
110702	246	110754/19	249	120007/1	220	120115	222	143000	86	143187	89	143501	85
110703/10	246	110754/20	249	120007	220	120116	222	143002/ECO	86	143188	91	143502	85
110703/11	246	110754/21	249	120008 GELB	220	120117	221	143002	86	143190	89	143503	85
110703/12	246	110754/22	249	120008 ROT	220	120120	222	143004	86	143190	91	143504	85
110703/13	246	110754/24	249	120008 WEISS	220	120122	222	143006	86	143192	89	143505	85
110703/4	246	110754/26	249	120008	220	120160	225	143008	86	143194	91	143506	85
110703/45	246	110754/27	249	120010	221	120162	225	143010	86	143194	89	143507	85
110703/5	246	110754/28	249	120011	220	120164	225	143012	87	143196	89	143508	85
110703/55	246	110754/30	249	120012	220	120166	225	143012	86	143196	91	143509	85
110703/6	246	110754/32	249	120014	223	120168	225	143014	86	143198	91	150002	272
110703/7	246	110754	247	120015	223	120200	225	143014	87	143198	89	150004	272
110703/8	246	110755	249	120016	223	130004	228	143016	86	143200	89	150006	272
110703/9	246	110756	249	120017	223	130006	228	143018	86	143200	91	150008	272
110704	210	110757	249	120018	223	130042	228	143020	86	143202	91	150015 B	267
110705	210	110758	249	120020	223	130044	228	143024	86	143202	89	150015 G	267
110706	246	110759	247	120022	223	130064	228	143026	86	143204	89	150015 R	267
110709	210	110760	247	120028	220	130066	228	143028	86	143204	91	150015/1	267
110710	205	110810	200	120029	220	130068	228	143030	86	143210	90	150018 BLAU	267
110711	247	110812	200	120030	225	130200	276	143030	87	143212	90	150018 ROT	267
110712	205	110813	200	120031	225	130201	276	143050	87	143214	90	150018	267
110713	205	110814	200	120033	225	130202	276	143052	87	143216	90	150019	267
110714	205	110816	200	120034	221	130203	276	143054	87	143218	90	150023	267
110715	205	110818	200	120035/38	223	130204	276	143056	87	143220	90	150024	272
110716	205	110820	200	120035/39	223	130206	276	143058	87	143222	90	150025	267
110717	205	110822	200	120035/40	223	130208	276	143060	87	143224	90	150026	272
110718	247	110824	200	120035/41	223	130209	276	143062	87	143226	90	150027	267
110719	247	110826	200	120035/42	223	130210	276	143064	87	143228	90	150028	272
110720	247	110828	200	120035/43	223	130211	276	143066	87	143230	90	150036	210
110721	247	110830	200	120035/44	223	130212	276	143068	87	143232	90	150037	210
110722	247	110832	200	120035/45	223	130214	276	143070	87	143250	90	150038	210
110723	247	110834	200	120035/46	223	130310	262	143072	87	143252	90	150090	267
110724	247	110836	200	120035/47	223	130312	262	143100	88	143254	90	150152	84
110725	246	110838	200	120035/48	223	130314	262	143102	88	143256	90	150154	84
110726	247	110840	200	120037	220	130316	262	143104	88	143258	90	150156	84
110727	247	110842	200	120040	225	130318	263	143105	88	143260	90	150158	84
110728	247	110844	200	120042	225	130320	263	143106	88	143262	90	150200	84
110729	247	110846	200	120044	225	130322	263	143108	88	143264	90	150202	84
110731	248	110848	200	120046	225	130324	262	143110	88	143266	91	150204	84
110733	248	110860	200	120048	225	130326	263	143111	88	143270	90	150206	84
110735	248	110861	204	120049	226	130328	263	143112	88	143272	90	150208	84
110737/10	248	110862	208	120050	226	130330	264	143114	88	143274	90	150210	84
110737/11	248	110864	200	120051	188	130332	264	143116	88	143276	90	150220	84
110737/12	248	110866	200	120052	188	130336	264	143117	88	143278	90	150222	84
110737/13	248	110868	200	120057	226	140180	294	143118	88	143280	90	150224	84
110737/14	248	110869	201	120058	226	140182	294	143120	88	143300	92	150226	84
110737/15	248	110870	197	120059	226	140190	294	143122	88	143302	92	150228	84
110737/16	248	110871	201	120060	226	140192	294	143124	88	143304	92	150230	84
110737/17	248	110872	197	120062	226	140210	294	143126	88	143306	92	150232	84

Артикул	Стр.	Артикул	Стр.	Артикул	Стр.	Артикул	Стр.	Артикул	Стр.	Артикул	Стр.	Артикул	Стр.
150234	84	160020	367	170170	360	180508	286	200086	6	200219	5	210616	257
150236	84	160022	367	170172	361	180510	286	200087	7	200280	280	210617	257
150238	84	160024	367	170174	359	180512	286	200088/VDE	190	200284	280	210618	257
150239	84	160026	367	170180	361	180513	286	200088	6	200285	280	210620	26
150240	224	160028	367	170200	356	180514	286	200089	9	200286	280	210624	26
150241	84	160030	367	170202	356	180515	286	200095/MK	7	200288	280	210644	257
150243	84	160042	367	170204	356	180516	286	200095	7	200290	280	210648	190
150245	84	160044	367	170206	356	180517	286	200099/MK	7	200292	280	210681	27
150247	84	160046	367	170208	356	180518	286	200099	7	200304	280	210682/1	35
150258	224	160050	367	170210	356	180519	286	200100	7	200310	280	210682/2	35
150262	224	160052	367	170212	356	180520	286	200102	7	200520/1	32	210682/3	35
150264	224	160054	367	170214	356	180521	286	200104	7	200520	32	210682	35
150266	224	160060	367	170216	356	180523	286	200105	6	200522	32	210683	26
150268	224	160062	367	170218	356	180525	286	200109	193	200524/1	32	210684	26
150270	224	160070	367	170220	357	180530	286	200110	193	200524	32	210685	27
150274	224	160072	367	170222	357	180532	286	200111	9	200526	32	210686	27
150275	224	160074	367	170224	357	180534	286	200112	9	200528	32	210690	28
150276	224	160090	366	170226	357	190120	276	200113	10	200622	24	210691	26
150277	224	160092	366	170230	358	190126	276	200114	10	200630	23	210692	26
150278	224	160094	366	170232	358	190130	276	200115	11	200632	23	210693/1	28
150279	224	160096	366	170234	357	190132	276	200116	10	200634	23	210693	28
150280	224	160100	366	170236	357	200000	195	200119	11	200636	23	210695/E	27
150300	223	160102	366	170238	358	200002	195	200120	192	200637	24	210695	27
150300	223	160112	366	170240	358	200003	195	200123	193	200638	24	210696/2	27
150302	225	160114	366	170250	356	200004	195	200124	13	201000	6	210696	27
150304	225	160130	366	170252	357	200005	195	200126	13	201002/VDE	192	210697	28
150306	225	160142	366	170254	357	200007	195	200127	192	201002	6	210699	28
150308	225	160144	366	170400	364	200008	278	200128	192	201010	195	210700	227
150310	225	160146	366	170402	364	200009	195	200129	192	201012	195	210702	227
150312	225	160150	366	170404	364	200010	278	200130	194	201085	6	210704	227
150314	225	160190	366	170406	363	200011	278	200131	13	201086	6	210710	227
150316	225	160234	366	180008	274	200012	278	200132	194	201087	6	210712	227
150318	225	160402	367	180010	274	200013	195	200140	279	201088	6	210714	227
150320	225	160404	367	180012	274	200014	278	200141	193	210052	256	210729	28
150322	225	160406	367	180042	274	200016	278	200149	194	210053	256	210730	28
150340	227	160408	367	180044	274	200018	278	200151	13	210054	256	210731	227
150342	227	160412	367	180062	274	200022	22	200153	5	210056	189	210732	227
150343	227	160414	367	180064	274	200023/M	22	200154	279	210058	189	210733	227
150344	227	160416	367	180076	274	200023	22	200155	5	210067	256	210761/E	48
150345	227	160418	367	180082	274	200024	22	200170	8	210068	256	210761	38
150360	227	160420	367	180084	274	200025/KL	279	200173	8	210100	189	210762/E	48
150362	227	160422	367	180090	274	200025	279	200175	8	210102	189	210762	40
150364	227	160424	367	180092	274	200026	279	200177	10	210110	189	210763/E	48
150366	227	160426	367	180094	274	200027	279	200178/B	12	210117	189	210763	34
150368	227	160430	367	180110	274	200028	279	200178/C	12	210119	189	210764/E	48
150370	227	160442	367	180120	274	200030	279	200178/S	12	210157	256	210764	39
150375 BLAU	227	160444	367	180170	274	200031	22	200178/S1	12	210158	256	210765/E	48
150375 GRÜN	227	160446	367	180173	274	200032	279	200178/S2	12	210263	191	210765	34
150375 ROT	227	160450	367	180182	275	200033	24	200178	12	210264	191	210767/E	48
150377	220	160452	367	180184	275	200035	23	200179	11	210265	191	210767	41
150450	84	160454	367	180186	275	200036	22	200181	8	210266	191	210768	34
150452	84	170100	362	180188	275	200037	23	200183	9	210267	191	210770	258
150454	84	170102	361	180200	275	200038	22	200185	5	210270	189	210772	50
150456	84	170103	362	180202	275	200039	23	200187	32	210296	189	210772	39
150458	84	170104	362	180232	275	200040	22	200188	32	210297	191	210774	39
150462	84	170106	362	180274	275	200042	22	200189	192	210298	191	210774	50
150464	84	170108	363	180276	275	200043	22	200190	279	210299	191	210776	258
150466	84	170110	362	180290	275	200044	22	200191	192	210300	191	210777	40
150468	84	170112	362	180292	275	200046	22	200192	279	210301	191	210778	39
150470	84	170114	361	180295	210	200046	22	200193	193	210302	191	210779	39
150476	84	170116	363	180297	210	200050	22	200194	279	210303	189	210784/E	48
150478	84	170118	363	180300	275	200051	279	200195	193	210313	257	210784	48
150480	84	170120	361	180302	275	200057	26	200196	279	210350	257	210785	40
150482	84	170140	359	180321	274	200059	279	200197	7	210388	189	210786	40
150560	85	170141	359	180323	275	200062	5	200198	193	210390	189	210788	35
150562	85	170142	359	180334	275	200064	5	200214	5	210394	257	210789	35
150600	363	170150	359	180346	275	200066	5	200214	5	210396	257	210791	50
160000	367	170152	359	180464	274	200068	24	200215	5	210398	257	210799	39
160002	367	170154	359	180466	274	200069	23	200215	5	210556	258	210802	38
160004	367	170156	360	180468	274	200072	5	200216	5	210562	258	210804	34
160006	367	170158	360	180470	274	200073/MK	7	200216	5	210583	190	210805 K	50
160008	367	170160	360	180474	274	200073	7	200217	5	210584	257	210805	50
160012	367	170162	360	180500	286	200076	7	200217	5	210588	190	210808	38
160014	367	170164	361	180502	286	200081/MK	194	200218	5	210592	258	210819	35
160016	367	170166	360	180504	286	200081	194	200218	5	210594	258	210820	34
160018	367	170168	360	180506	286	200086/VDE	190	200219	5	210596	258	210824	34

Артикул	Стр.	Артикул	Стр.	Артикул	Стр.	Артикул	Стр.	Артикул	Стр.	Артикул	Стр.	Артикул	Стр.
210826	34	211858	259	212584	70	215122	52	215854	58	216094	65	216415	16
210827	38	211860	259	212585	70	215124	52	215856	58	216096	65	216416/850	17
210830	50	211862	259	212586	70	215126	52	215858	58	216098	65	216416	17
210834	50	211864	259	212587	70	215128	52	215859	58	216100	65	216417	17
210836	50	211866	260	212588	70	215130	52	215860	58	216112	66	216418	18
210838	50	211868	260	213000	43	215142	52	215861	58	216114	66	216419	18
210840	50	211870	260	213002	43	215144	52	215862	58	216116	66	216421	17
210841	34	211872	260	213004	43	215146	52	215864	58	216118	66	216422	19
210842/E	48	211874	260	213006	43	215148	52	215866	58	216120	66	216424	19
210842	34	211875	260	213008	43	215150	52	215868	58	216122	66	216428	19
210845	38	211876	260	213010	43	215152	52	215869	58	216123	66	216430	19
210849	41	211880	260	213012	43	215154	52	215870	58	216124	62	216434	18
210850	50	211928/1	28	213014	43	215156	52	215872	58	216125	63	216436	18
210853	50	211928	28	213020	44	215164	52	215881/M	58	216126	66	216503	64
210857	43	211930/1	29	213022	44	215166	52	215881	58	216128	66	216552	66
210865	43	211930	29	213024	44	215168	52	215946	64	216130	66	216554	66
210867	43	211932/1	29	213026	44	215170	52	215980	64	216132	66	216556	66
210869	43	211932	29	213028	44	215172	52	216004	62	216134	66	216562	66
210871	43	211934	29	213030	44	215200	53	216005	63	216136	66	216564	66
210979/A	35	211960	49	213032	44	215201	53	216008/V	65	216138	66	216566	66
210979/B	35	211962	49	213034	44	215202	53	216008	65	216140	66	216570	66
210979	35	211963	49	213036	44	215203	53	216010/V	65	216142	66	216574	66
211060	210	211964	49	213038	44	215204	53	216010	65	216148	66	216576	66
211062	210	211965	49	213040	44	215205	53	216012/V	65	216150	66	216578	66
211064	210	211968	49	213042	44	215206	53	216012	65	216152	66	216580	66
211080	258	211969	49	213044	44	215207	53	216014/V	65	216154	66	216582	66
211200	187	211970	49	213046	44	215208	53	216014	65	216156	66	216601	62
211202	187	211971	49	213048	44	215210	53	216016/V	65	216160	65	216622	63
211203	187	211972	49	213050	43	215212	53	216016	65	216162	65	216660/B	68
211204	187	211973	49	213080/E	47	215214	53	216018/V	65	216164	65	216660/L	68
211206	187	211974	49	213080	47	215216	53	216018	65	216166	65	216660	67
211207	187	211980	49	213082/E	47	215218	53	216020/V	65	216168	65	216661	68
211208	187	211981	49	213082	41	215220	53	216020	65	216170	65	216663/M	67
211210	187	211982	49	213082	47	215222	53	216022/V	65	216172	65	216663	67
211212	188	211983	49	213084/E	47	215224	53	216022	65	216174	65	216665	67
211214	187	211985	49	213084	42	215226	53	216024/V	65	216176	65	216666	68
211216	188	211990	49	213084	47	215228	53	216024	65	216178	65	216667/M	68
211217	187	211991	49	213086/E	47	215230	53	216026/V	65	216180	65	216667	68
211219	187	211992	49	213086	47	215232	53	216026	65	216182	65	216669/M	69
211221	188	211993	49	215000	51	215234	53	216028/V	65	216236	70	216669	69
211223	188	211994	49	215002	51	215236	53	216028	65	216238	72	216770	80
211225	188	211995	49	215004	51	215238	53	216030/V	65	216240	72	216771	81
211226	188	211996	49	215006	51	215240	53	216030	65	216242	72	216772	81
211228	188	211997	49	215008	51	215242	53	216032/V	65	216244	72	216773	81
211650	34	211998	49	215010	51	215244	53	216032	65	216250	70	216774	81
211652	34	211999	49	215012	51	215246	53	216036	65	216254	69	216775	81
211656	41	212000	49	215014	51	215248	53	216038	65	216304	71	216776	80
211657/E	48	212005	42	215016	51	215250	53	216040	65	216306	71	216777	80
211657	42	212007	49	215018	51	215252	53	216042	65	216308	71	216778/L	80
211658	41	212008	49	215020	51	215254	53	216044	65	216310	71	216778	80
211659/E	48	212200	42	215022	51	215256	53	216046	65	216312	71	216779/L	80
211659	42	212206	42	215024	51	215258	53	216048	65	216314	71	216779	80
211660	41	212208	42	215026	51	215260	53	216050	65	216316	71	216780/L	80
211662	41	212210	42	215028	51	215262	53	216052	65	216318	71	216780	80
211672/E	48	212212	42	215030	51	215264	53	216054	65	216320	71	216781/L	80
211672	34	212214	42	215032	51	215503	69	216056	65	216322	71	216781	80
211674	34	212216	42	215034	51	215511	69	216060	65	216324	71	216782/L	80
211676/E	48	212218	42	215036	51	215513	69	216064	65	216326	71	216782	80
211676	34	212220	42	215038	51	215641	57	216065	65	216328	71	216783/L	80
211678	34	212222	42	215040	51	215642	57	216066	65	216330	71	216783	80
211680	41	212226	42	215042	51	215643	57	216067	65	216332	71	216784/L	80
211682	40	212228	42	215044	51	215644	57	216068	65	216334	71	216784	80
211690	48	212372	70	215046	51	215645	57	216069	65	216336	71	216785/L	80
211692	48	212376	70	215048	51	215646	57	216070	65	216338	71	216785	80
211695	38	212380	70	215050	51	215648	57	216071	65	216340	71	216786/L	80
211708	258	212382	70	215100	52	215650	57	216072	65	216348	72	216786	80
211720	258	212384	70	215102	52	215651	57	216074	65	216352	72	216787/L	80
211722	258	212388	70	215104	52	215652	57	216076	65	216357	72	216787	80
211805	34	212390	70	215106	52	215653	57	216078	65	216355	71	216788/L	80
211810	35	212392	70	215108	52	215654	57	216080	65	216357	72	216788	80
211816	34	212394	70	215110	52	215655	57	216082	65	216358	72	216789/L	80
211818	35	212396	70	215112	52	215765	57	216084	65	216359	81	216789	80
211850	259	212580	70	215114	52	215770/M	57	216086	65	216402	16	216790	81
211852	259	212581	70	215116	52	215770	57	216088	65	216404	16	216791	81
211854	259	212582	70	215118	52	215800	58	216090	65	216408	16	216792	81
211856	259	212583	70	215120	52	215852	58	216092	65	216410	16	216793	81

Артикул	Стр.	Артикул	Стр.	Артикул	Стр.	Артикул	Стр.	Артикул	Стр.	Артикул	Стр.	Артикул	Стр.
216794	81	216962	61	220042	326	220293	317	220494	206	230084/CO	282	230402	283
216800	59	216964	61	220043	339	220294	318	220500	312	230084	282	230404	283
216801/M	59	216966	61	220048	326	220298	318	220506	308	230090/CO	282	230406	283
216801	59	216968	61	220052	320	220303	341	220510	313	230090	282	230408	283
216802	60	216970	61	220053	305	220307	332	220550	315	230100/CO	282	230410	283
216804	60	216972	61	220054	321	220309	330	220556	315	230100	282	230412	283
216806/V	61	217010	36	220060	321	220355/S	350	220560	312	230110/CO	282	230414	283
216806	60	217020	36	220061	306	220355	350	220574	319	230110	282	230430	284
216807	60	217030	36	220064	321	220356/S	350	220575	319	230120/CO	282	230431	284
216808/V	61	217040	36	220066	321	220356	350	220576	198	230120	282	230432	284
216808	60	217050	49	220068	327	220366	306	220577	198	230130/CO	282	230433	284
216810/V	61	217052	49	220070	321	220368	306	220578	198	230130	282	230434	284
216810	60	217056	49	220073	327	220370	347	220579	198	230136/CO	282	230436	284
216812/V	61	217058	49	220076	327	220371	347	220580	198	230136	282	230438/A	284
216812	60	217060	49	220079	343	220372	347	220581	198	230140/CO	282	230438/B	284
216814/V	61	217062	49	220095	306	220374/S	350	220582	198	230140	282	230438	284
216814	60	217064	49	220103	305	220374	350	220583	198	230160/CO	282	230440	284
216816/V	61	217066	49	220105	305	220375/S	350	220584	198	230160	282	230442/A	284
216816	60	217068	49	220110	321	220375	350	220585	198	230170/CO	282	230442	284
216818/V	61	217070	49	220112	321	220376	351	220586	198	230170	282	230444/A	284
216818	60	217072	49	220123	188	220377	351	220587	198	230180/CO	282	230444	284
216820/V	61	217074	49	220126	190	220378	351	220588	198	230180	282	230448	284
216820	60	217076	49	220128	257	220379	349	220589	198	230190/CO	282	230450/A	284
216822/V	61	217078	49	220129	257	220380	347	220590	198	230190	282	230450	284
216822	60	217080	49	220130	320	220381	120	220591	198	230200/CO	282	230451	284
216824/V	61	217082	49	220131	344	220382	106	220592	198	230200	282	230453	284
216824	60	217084	49	220135	325	220385	155	220593	198	230204/CO	282	230454	284
216826/V	61	217086	49	220136	341	220386	155	220594	198	230204	282	230456	284
216826	60	217088	49	220137	340	220387	156	220600/H	354	230210/CO	282	230457	284
216828/V	61	217090	49	220140	325	220388	156	220600	250	230210	282	230458	284
216828	60	217092	49	220141	335	220389	302	220602	351	230220/CO	282	230459	284
216830/V	61	217094	49	220142	321	220390	106	220608	352	230220	282	230460/A	284
216830	60	217096	49	220146	209	220391	120	220612	207	230230/CO	282	230460	284
216832	60	217098	49	220147	205	220392	352	220620	348	230230	282	230461	284
216834	60	217600/M	78	220148	190	220398	302	220622	348	230240/CO	282	230464	284
216836	60	217600/PG	78	220150	334	220399	351	220626	349	230240	282	230466	284
216838	60	217600	78	220152/1	323	220400	343	220628	348	230244/CO	282	230467	284
216840	60	217602	79	220153	336	220402	202	220640/H	354	230244	282	230473	284
216842	60	217604	79	220154	322	220404/E	353	220640	252	230250/CO	282	230474	284
216844	60	217610	79	220156	322	220404	206	220642/H	354	230250	282	230475	284
216846	60	217612	79	220168/VDE	324	220405	353	220642	252	230301/TIN	282	230478/1	284
216848	60	217614	79	220168	324	220410	202	220646	351	230312/R	282	230479	284
216850	60	217616	79	220169	323	220412	202	220650	347	230312/TIN	282	230616	283
216852	60	217618	79	220170	334	220414	202	220651	347	230312	282	230618	283
216854	60	217620	79	220171	333	220416	202	220652	222	230314/R	282	230620	283
216856	60	217622	79	220176	337	220418	202	220654	349	230314/TIN	282	230622	283
216876	61	217630	79	220177	339	220420	202	220655	349	230314	282	230626	283
216878	61	217632	79	220179	338	220422	202	220750	353	230330	283	230628	283
216880	61	217634	79	220192	338	220424	202	220770	348	230331	283	230630	283
216882	61	217636	79	220193	328	220426	202	220800	314	230332	283	230634	283
216884	61	217638	79	220205/EN	209	220428	202	220802	313	230334	283	230636	283
216886	61	217640	79	220211	308	220430	202	220804	314	230336	283	230661	287
216888	61	217642	79	220212	205	220432	202	220810	316	230338	283	230665	287
216890	61	217644	79	220213	308	220434	202	220812	317	230340	283	230667	287
216892	61	217646	79	220221	329	220436	202	220814	316	230342	283	230675	287
216894	61	217650	79	220224	305	220438	202	230010	282	230344	283	230676/K	287
216896	61	217652	79	220229	336	220440	202	230020/CO	282	230346	283	230676	287
216898	61	217654	79	220232	330	220450	206	230020	282	230352	283	230677/K	287
216899	61	217660	79	220235	329	220452	206	230030/CO	282	230354	283	230677	287
216926	61	217662	79	220239	340	220454	206	230030	282	230356	283	230678	287
216928	61	217664	79	220244	337	220456	206	230032/CO	282	230358	283	230679	287
216930	61	217666	79	220248	328	220458	206	230032	282	230360	283	230680	287
216932	61	220006	307	220260	48	220460	206	230040/CO	282	230362	283	230681/K	287
216934	61	220014	320	220252	331	220462	206	230040	282	230364	283	230681	287
216936	61	220016	307	220254	332	220464	206	230050/CO	282	230370	283	230682	294
216938	61	220017	197	220272	333	220466	206	230050	282	230372	283	230683	294
216940	61	220022	320	220273	331	220468	206	230060/CO	282	230374	283	230689	288
216942	61	220023	326	220275	305	220470	206	230060	282	230376	283	230691	288
216944	61	220024	320	220277	311	220478	206	230064/CO	282	230378	283	230701	288
216946	61	220031	326	220278	310	220480	206	230064	282	230380	283	230702	288
216950	61	220032	328	220279	311	220482	206	230066/CO	282	230382	283	230704	288
216952	61	220033	342	220280	309	220484	206	230066	282	230395	284	230705	288
216954	61	220034	328	220281	309	220486	206	230070/CO	282	230396	284	230706	288
216956	61	220035	342	220282	309	220488	206	230070	282	230397	284	230708	288
216958	61	220038	327	220290	310	220490	206	230080/CO	282	230398	284	230709	288
216960	61	220040	335	220292	307	220492	206	230080	282	230400	283	230711	288

Артикул	Стр.	Артикул	Стр.	Артикул	Стр.	Артикул	Стр.	Артикул	Стр.	Артикул	Стр.	Артикул	Стр.
230714	288	230946	284	231708	283	240020	266	250144	171	250680	173	260392/10	110
230720	288	230948	284	231710	283	240022	266	250146	171	250682	173	260392	110
230721	288	230950	284	231712	283	240024	266	250148	171	250684	173	260394/10	110
230722	288	230952	284	231714	283	240041	266	250150	171	260250	109	260394	110
230723	288	230954/1	284	231716	283	240042	266	250152	171	260252	109	260396/10	110
230725	288	230956	284	231718	283	240044	266	250160	171	260254	109	260396	110
230727	288	230958	284	231750	283	240046	266	250162	171	260256/10	109	260400	110
230731	288	230960	284	231752	283	240048	266	250164	171	260256	109	260402	110
230732	283	230962/1	284	231754	283	240057	210	250166	171	260258/10	109	260404	110
230734	283	230964	284	231756	283	240057	266	250168	171	260258	109	260410	111
230736	283	230966	284	231758	283	240058	266	250170	171	260260	109	260411	111
230738	283	230968	284	231760	283	240058	210	250172	171	260262	109	260412	111
230740	283	230970	284	231766	283	240059	266	250174	171	260264	109	260414/10	111
230742	283	230972	284	231803	290	240071	266	250176	171	260267	109	260414	111
230746	283	230974	284	231900	290	240073	266	250178	171	260268	109	260415	111
230800	295	230976	284	231901/21	290	240132	267	250180	171	260270/10	109	260416/10	111
230802	295	230978	284	231902	290	240134	267	250182	171	260270	109	260416	111
230804	295	230979	284	231904/29	290	240136	267	250184	171	260272/10	109	260417	111
230806	295	230982	294	231904	290	240138	267	250186	171	260272	109	260418	111
230808	295	230984	294	231906	290	240152	267	250188	171	260274/10	109	260422/10	111
230810	295	230986	294	231908	290	240154	267	250190	171	260274	109	260422	111
230812	295	230988	294	231910	290	240156	267	250192	171	260276	109	260424/10	111
230814	295	231050	295	231912/38	290	240158	267	250194	171	260278	109	260424	111
230816	295	231052	295	231912	290	240160	267	250196	171	260282	109	260426/10	111
230818	295	231054	295	231914/46	290	240234	267	250198	171	260284	109	260426	111
230820	295	231056	295	231914	290	250040	170	250200	171	260286	109	260427	112
230822	295	231058	295	231916	290	250042	170	250202	171	260288/10	109	260428	112
230824	295	231060	295	231918	290	250044	171	250204	171	260288	109	260430	112
230826	295	231062	295	231920	290	250044	170	250206	171	260290/10	109	260431	112
230828	295	231064	295	231922	290	250046	170	250208	171	260290	109	260440	112
230830	295	231070	295	231924	290	250048	170	250210	171	260292	109	260442	112
230832	295	231072	295	231926	290	250050	170	250212	171	260300	109	260443	112
230834	295	231074	295	231928	290	250052	170	250214	171	260302	109	260444	112
230836	295	231076	295	231929	290	250054	170	250216	171	260304	109	260446	111
230838	295	231080	295	231930	290	250056	170	250218	171	260306	109	260448	111
230840	295	231082	295	231931	290	250058	170	250220	171	260308	109	260449	111
230842	295	231280	296	231932	290	250060	170	250222	171	260310	109	260450	111
230844	295	231282	296	231934	290	250062	170	250224	171	260312	109	260500	112
230846	295	231300	286	231936	290	250064	170	250226	171	260314	109	260502	112
230848	295	231301	286	231938	290	250066	170	250228	171	260316	109	260504	112
230850	295	231302	286	231939/111	290	250068	170	250230	171	260318	109	260510	111
230852	295	231304	286	231940/127	290	250070	170	250600	172	260320	109	260512	111
230854	295	231305	286	231940/152	290	250072	170	250602	172	260322	109	260514	111
230856	295	231306	286	231940/210	290	250074	170	250604	172	260324	109	260516	111
230858	295	231307	286	231940	290	250076	170	250606	172	260326	109	260518	111
230860	295	231312	286	231942	289	250078	170	250608	172	260328	109	260520	111
230862	295	231319	285	231944	289	250080	170	250610	172	260330	109	260520	111
230864	295	231320	285	231946	289	250082	170	250611	172	260331	109	260512	111
230866	295	231322	285	231948	289	250084	171	250612	172	260332	109	260514	111
230868	295	231324	285	231950	289	250084	170	250614	172	260333	109	260516	111
230870	295	231326	285	231952	289	250086	170	250630	172	260334	109	260518	111
230885/К	287	231327	285	231954	289	250088	170	250632	172	260335	109	260660	113
230886/К	287	231330	286	231956	289	250090	170	250634	172	260336	112	260662	113
230900	284	231336	285	231958	289	250092	170	250636	172	260337	112	260664	113
230902	284	231338	285	231960	289	250094	170	250638	172	260338	112	260665	113
230904	284	231340	285	231962	289	250096	170	250640	172	260350/10	110	260666	113
230906/1	284	231342	285	231964	289	250098	170	250642	172	260350	110	260667	113
230908	284	231350	285	231966	289	250100	170	250644	172	260352/10	110	260670	113
230910	284	231352	285	231968	289	250102	170	250646	172	260352	110	260672	113
230912	284	231354	285	231970	289	250104	170	250648	172	260354/10	110	260674	113
230914	284	231502	283	231972	289	250106	170	250650	173	260354	110	260676	113
230916	284	231508	283	231973	289	250108	170	250652	173	260360	110	260678	113
230918	284	231516	283	231974	289	250110	170	250654	173	260362	110	260682	113
230920	284	231524	283	231976	289	250112	170	250656	173	260364	110	260684	113
230922	284	231526	283	231978	289	250114	170	250658	173	260370	110	260686	113
230924	284	231528	283	231980	289	250116	170	250660	173	260371	110	260688	113
230926	284	231530	283	231982	289	250118	170	250661	173	260372	110	260690	113
230928	284	231532	283	231984	291	250120	171	250662	173	260373	110	260692	113
230930/1	284	231534	283	231998	291	250122	171	250664	173	260374	110	260700	113
230932	284	231540	283	231999	291	250124	171	250666	173	260376	110	260702	113
230934	284	231544	283	232007	291	250126	171	250668	173	260380	110	260704	113
230936	284	231546	283	240002	266	250128	171	250670	173	260382	110	260706	113
230938	284	231700	283	240005	266	250130	171	250672	173	260384	110	260708	113
230940	284	231702	283	240011	266	250132	171	250674	173	260386	110	260710	113
230942	284	231704	283	240012	266	250140	171	250676	173	260388	110	260712	113
230944	284	231706	283	240018	266	250142	171	250678	173	260390	110	260714	113

Артикул	Стр.	Артикул	Стр.	Артикул	Стр.	Артикул	Стр.	Артикул	Стр.	Артикул	Стр.	Артикул	Стр.
260716	113	262069	161	262235	166	262545	158	262950/152	164	263444	115	263920	176
260718	113	262073	174	262236	166	262546	158	262950/200	164	263446	116	263930	177
260721	113	262074	174	262238	166	262547	158	262950/300	164	263448	116	263940	177
260722	113	262075	174	262240	166	262600/1	159	262950/360	164	263449	116	270014	100
260724	113	262076	174	262242	166	262600	159	262950/520	164	263450	116	270015	100
260726	113	262085	174	262243	166	262602	159	262950/680	164	263451	115	270016	100
260728	113	262086	174	262244	166	262604	159	262950/840	164	263452	115	270021	100
260730	113	262087	174	262245	166	262606	159	262950	159	263453	115	270022	100
260731	113	262088	174	262246	166	262608	159	262952/1050	164	263456	115	270027	100
260732	113	262089	174	262247	166	262609/1	159	262952/152	164	263510	115	270028	100
260733	113	262090	174	262248	166	262610/1	159	262952/200	164	263512	115	270029	100
260734	113	262091	174	262249	166	262610	159	262952/300	164	263514	115	270030	100
260735	113	262092	174	262254	167	262612/1	159	262952/360	164	263516	115	270031	100
260750	114	262093/75	174	262256	167	262615	159	262952/520	164	263518	115	270032	100
260752	114	262093	174	262258	167	262616	159	262952/680	164	263520	115	270033	100
260754	114	262094	174	262260	167	262618	159	262952/840	164	263800	176	270034	100
260762	119	262095	174	262262	167	262620	159	262952	159	263802	176	270036	100
260764	119	262096	174	262264	167	262622	159	262954	159	263804	176	270038	100
260765	119	262097	174	262266	167	262623	159	262956	159	263806	176	270039	104
260770	114	262100	159	262268	167	262628	159	262958	159	263808	176	270040	100
260771	114	262101	159	262270	167	262630	159	262960/1000	164	263810	176	270041	104
260772	114	262102	159	262272	167	262632	159	262960/1200	164	263812	176	270042	100
260773	114	262106	159	262274	167	262635	159	262960/290	164	263814	176	270044	100
260774	114	262108	159	262276	167	262636	159	262960/360	164	263816	176	270046	100
260777	119	262110	159	262278	167	262637	159	262960/520	164	263818	176	270048	100
260858	130	262114	159	262280	167	262638	159	262960/680	164	263820	176	270049	100
260860	130	262116	159	262282	167	262640	159	262960/840	164	263822	176	270050	100
260862	130	262120	159	262284	167	262642	159	262960	159	263824	176	270066/500	97
260863	130	262122	159	262286	167	262643	159	262962/1000	164	263826	176	270066	97
260902	130	262124	159	262288	167	262645	159	262962/1200	164	263828	176	270068/500	97
260904	130	262126	159	262290	167	262646	159	262962/290	164	263830	176	270068	97
260906	130	262128	159	262292	167	262647	159	262962/360	164	263832	176	270070/500	97
260908	130	262130	159	262294	167	262700	160	262962/520	164	263834	176	270070	97
260910	130	262132	159	262296	167	262702	160	262962/680	164	263836	176	270072/500	97
260912	130	262134	159	262298	167	262704	160	262962/840	164	263838	176	270072	97
260914	130	262136	159	262300	167	262710	160	262962	159	263840	176	270074/500	97
260916	130	262140	160	262302	167	262750	161	262964	159	263842	176	270074	97
260918	130	262142	160	262304	167	262752	161	262966	159	263844	176	270076	97
260920	130	262144	160	262306	167	262754	161	262968	159	263846	176	270077	97
260922	130	262151	162	262308	167	262756	161	262970/1100	164	263848	176	270078/500	97
260924	130	262152	162	262310	167	262758	161	262970/1315	164	263850	176	270078	97
260926	130	262154	162	262500/1	158	262760	161	262970	159	263852	176	270079/500	97
260928	130	262158	162	262500	158	262762	161	262972	159	263854	176	270079	97
260930	130	262159	164	262501	159	262764	161	262974	159	263856	176	270080	97
260932	130	262160	161	262502	158	262766	161	262976	159	263858	176	270082/500	97
260934	130	262161	161	262503	159	262768	161	262978	159	263860	176	270082	97
260936	130	262162	161	262504	158	262782	161	262980	159	263861	176	270084/500	97
260938	130	262163	161	262505	159	262820	160	263360	114	263862	176	270084	97
260940	130	262164	161	262506	158	262822	160	263362	114	263864	176	270086/500	97
260942	130	262165	161	262507	159	262824	160	263364	114	263866	176	270086	97
260944	130	262170	161	262508	158	262826	160	263380	114	263868	176	270087	97
260946	130	262172	161	262509/1	158	262828	160	263382	114	263870	176	270088	97
260948	130	262200	166	262509	159	262830	160	263384	114	263872	176	270089/500	97
260950	130	262202	166	262510/1	158	262832	160	263386	114	263874	176	270089	97
260952	130	262204	166	262510	158	262834	160	263388	114	263876	176	270090/500	97
260954	130	262206	166	262511	159	262840	160	263392	114	263878	176	270090	97
260956	130	262208	166	262512/1	158	262842	160	263393	114	263880	176	270091/500	97
260960	130	262209	166	262512	158	262844	160	263394	114	263882	176	270091	97
260962	130	262210	166	262513	159	262846	160	263396	114	263884	176	270092/500	97
260964	130	262212	166	262515	158	262848	160	263400	114	263886	176	270092	97
260966	130	262214	166	262516	158	262850	160	263402	114	263888	176	270093/500	97
260968	130	262215	166	262517	159	262940/125	164	263404	114	263890	176	270093	97
260970	130	262216	166	262518	158	262940/152	164	263410	115	263892	176	270094	97
260972	130	262218	166	262520	158	262940/200	164	263412	115	263894	176	270096	97
260974	130	262219	166	262522	158	262940/250	164	263413	115	263896	176	270097	97
260976	130	262220	166	262523	158	262940/300	164	263414	115	263898	176	270098	97
260978	130	262222	166	262528	158	262940/360	164	263415	115	263900	176	270100	97
260980	130	262223	166	262530	158	262940/520	164	263416	115	263902	176	270102	97
260982	130	262224	166	262532	158	262942/125	164	263417	115	263904	176	270104	97
260984	130	262226	166	262535	158	262942/152	164	263418	115	263906	176	270106	97
262048	119	262227	166	262536	158	262942/200	164	263422	115	263908	176	270107	97
262060	161	262228	166	262537	158	262942/250	164	263424	115	263910	176	270108	97
262062	161	262230	166	262538	158	262942/300	164	263426	115	263912	176	270110	97
262064	161	262231	166	262540	158	262942/360	164	263440	115	263914	176	270112	97
262066	161	262232	166	262542	158	262942/520	164	263442	115	263916	176	270114	97
262068	161	262234	166	262543	158	262950/1050	164	263443	115	263918	176	270116	97

Артикул	Стр.	Артикул	Стр.	Артикул	Стр.	Артикул	Стр.	Артикул	Стр.	Артикул	Стр.	Артикул	Стр.
270118	97	270724	100	270818	98	280034	122	290014/90	137	290084	141	290434	143
270119	97	270725	100	270820	98	280038	122	290014	136	290250	140	290436	143
270120	97	270726	100	270822/10	98	280042	122	290015	141	290252	140	290438	143
270121	97	270727	100	270822	98	280046	122	290016/90	137	290254	140	290440	143
270122	97	270728	100	270824	98	280050	122	290016	136	290256	140	290442	143
270123	97	270732	100	270826/10	98	280060	122	290017	136	290258	140	290444	143
270124	97	270738	100	270826	98	280064	122	290018/90	137	290260	140	290446	143
270126	97	270740	100	270828	98	280070	122	290018	136	290262	140	290448	143
270128	97	270742	100	270830/5	98	280074	122	290019	141	290264	140	290450	143
270130	97	270744	100	270830	98	280080	123	290020/90	137	290266	140	290452	143
270131	97	270746	100	270832	98	280084	123	290020	136	290268	140	290454	143
270132	97	270748	100	270834	98	280090	123	290021	141	290270	140	290456	143
270134	97	270750	100	270836/5	98	280094	123	290022/90	137	290272	140	290458	143
270135	97	270754	100	270836	98	280100	123	290022	136	290276	140	290460	143
270136	97	270756	100	270838	98	280101	124	290023	136	290278	140	290462	143
270137	97	270758	100	270840	98	280104	123	290024/90	137	290280	140	290464	143
270140/500	96	270760	100	270842	98	280105	124	290024	136	290282	140	290466	143
270140	96	270762	100	270844	98	280110	123	290025	141	290284	140	290468	143
270141	96	270778/25	101	270850	103	280111	124	290026	136	290286	140	290470	143
270142/500	96	270778	101	270852	103	280114	123	290027	141	290288	140	290472	143
270142	96	270780/25	101	270854	103	280115	124	290028/90	137	290290	140	290474	143
270143/500	96	270780	101	270856	103	280120	124	290028	136	290292	140	290476	143
270143	96	270782	101	270858	103	280124	124	290029	136	290294	140	290478	143
270144	96	270784/25	101	270864	104	280128	124	290030/90	137	290296	140	290480	143
270146/500	96	270784	101	270866	104	280132	124	290030	136	290300	140	290482	143
270146	96	270787	101	270870	103	280136	124	290031	141	290302	140	290484	143
270148/500	96	270788/25	101	270882/DIN	105	280140	124	290033	141	290304	140	290486	143
270148	96	270788	101	270882	105	280150	124	290034	136	290306	140	290488	143
270149/500	96	270790	101	270888	104	280154	124	290035	141	290308	140	290490	143
270149	96	270792/25	101	270890	104	280158	124	290036	136	290310	140	290492	143
270150/500	96	270792	101	270891	105	280162	124	290037	141	290316	140	290494	143
270150	96	270794	101	270892	105	280166	124	290038	136	290318	140	290496	143
270152/500	96	270795	103	270893	105	280170	124	290039	141	290320	140	290498	143
270152	96	270796/10	101	270894	105	280180	125	290040	136	290322	140	290516	143
270154/500	96	270796	101	270895	105	280182	125	290041	136	290324	140	290518	143
270154	96	270797/10	101	270896	105	280184	125	290042	141	290326	140	290520	143
270156/500	96	270797	101	270897	105	280186	125	290043	136	290328	140	290522	143
270156	96	270798/5	101	270899	105	280188	125	290044	141	290330	140	290550	144
270158/500	96	270798	101	270900	101	280190	125	290045	136	290332	140	290552	144
270158	96	270799/5	101	270902	101	280192	125	290046	136	290334	140	290554	144
270159/500	96	270799	101	270904	101	280194	125	290047	136	290336	140	290556	144
270159	96	270800/25	98	270906	101	280196	125	290048	136	290338	140	290558	144
270160/500	96	270800	98	270908	101	280198	125	290049	141	290350	140	290560	144
270160	96	270800	100	270910	101	280200	125	290050	141	290352	140	290617	129
270164/500	96	270801	100	270912	101	280202	125	290051	141	290354	140	290619	129
270164	96	270801	98	270914	101	280204	125	290052	141	290356	140	290620	129
270166/500	96	270802	98	272250	99	280206	125	290053	141	290358	140	290621	129
270166	96	270803/25	98	272254	99	280208	125	290054	141	290360	140	290622	129
270168/500	96	270803	98	272260	99	280210	125	290055	141	290362	140	290623	129
270168	96	270804/25	98	272264	99	280212	125	290056	141	290364	140	290624	129
270170	96	270804	100	272268	99	280214	125	290057	141	290366	140	290625	129
270172	96	270804	98	272280	99	280460	125	290058	141	290368	140	290626	129
270174	96	270805	98	272284	99	280482	125	290059	141	290370	140	290627	129
270176	96	270805	100	272290	99	280490	125	290060	141	290372	140	290628	129
270178	96	270806	98	272294	99	280512	125	290061	141	290374	140	290630	129
270180	96	270807	98	272298	99	280520	125	290063	141	290380	153	290632	129
270182	96	270808/25	98	273350	102	280542	125	290064	141	290381	153	290634	129
270184	96	270808	100	273352	102	280550	125	290065	141	290382	153	290635	129
270186	96	270808	98	273354	102	280572	125	290066	141	290385	154	290646	129
270188	96	270809	98	273356	102	280580	125	290067	141	290386	153	290648	129
270190	96	270810/25	98	273358	102	280582	125	290068	141	290387	154	290650	129
270192	96	270810	100	273360	102	290001	141	290069	141	290404	143	290652	129
270194	96	270810	98	273362	102	290003	141	290070	141	290406	143	290654	129
270195	96	270811	98	273364	102	290004	136	290071	141	290408	143	290656	129
270196	96	270811	100	273366	102	290005	141	290072	141	290410	143	290658	129
270198	96	270812	98	273368	102	290006/90	137	290073	141	290412	143	290660	129
270217	103	270813	100	273392	102	290006	136	290074	141	290414	143	290662	129
270218	103	270813	98	273394	102	290007	141	290075	141	290416	143	290663	129
270714	100	270814/25	98	273396	102	290008/90	137	290076	141	290418	143	290664	129
270715	100	270814	98	280000	122	290008	136	290077	141	290420	143	290666	129
270716	100	270814	100	280004	122	290009	136	290078	141	290422	143	290668	129
270719	100	270815	100	280008	122	290010/90	137	290079	141	290424	143	290670	129
270720	100	270815	98	280012	122	290010	136	290080	141	290426	143	290672	129
270721	100	270816	98	280016	122	290011	141	290081	141	290428	143	290676	129
270722	100	270816	100	280020	122	290012	136	290082	141	290430	143	290678	129
270723	100	270818/10	98	280030	122	290013	141	290083	141	290432	143	290680	129

Артикул	Стр.	Артикул	Стр.	Артикул	Стр.	Артикул	Стр.	Артикул	Стр.	Артикул	Стр.	Артикул	Стр.
290682	129	290846	139	290972/90	137	291330	138	291553	145	292796	147	293548	148
290684	129	290848	139	290972	135	291332	138	291554	142	292798	147	293550	148
290686	129	290850	139	290974	135	291334	138	291555	145	292800	147	293552	148
290688	129	290852	139	290976/90	137	291336	138	291700	144	292802	147	293554	148
290690	129	290854	139	290976	135	291338	138	291702	144	292804	147	293556	148
290692	129	290856	139	290978/90	137	291340	138	291704	144	292806	147	293558	148
290694	129	290858	139	290978	135	291342	138	291706	144	292808	147	293578	150
290696	129	290860	139	290980/90	137	291344	138	291708	144	292810	147	293582	150
290698	129	290862	139	290980	135	291348	138	291710	144	292812	147	293584	150
290700	129	290864	139	290982/90	137	291350	138	291712	144	292814	147	293598	150
290701	129	290866	139	290982	135	291352	138	291714	144	292816	147	293600	150
290702	129	290868	139	290984	135	291354	138	291716	144	292818	147	293606	150
290704	129	290870	139	290985	135	291356	138	291718	144	292820	147	293608	150
290707	129	290872	139	290986/90	137	291358	138	291720	144	292822	147	293610	150
290708	129	290874	139	290986	135	291360	138	291722	144	292824	147	293622	150
290710	129	290876	139	290988/90	137	291370	138	291724	144	292904	147	293624	150
290712	129	290878	139	290988	135	291372	138	291726	144	292906	147	293626	150
290713	129	290880	139	290990/90	137	291374	138	291728	144	292908	147	293634	150
290714	129	290882	139	290990	135	291376	138	291730	144	292910	147	293636	150
290716	129	290884	139	290991	135	291378	138	291732	144	292912	147	293638	150
290717	129	290886	139	290992/90	137	291380	138	291734	144	292914	147	293652	150
290718	129	290900	135	290992	135	291382	138	291736	144	292916	147	293654	150
290719	129	290902	135	290994/90	137	291384	138	291738	144	292918	147	293656	150
290720	129	290904	135	290994	135	291386	138	291740	144	292920	147	293664	150
290721	129	290906	135	290996/90	137	291388	138	291742	144	292922	147	293666	150
290730	131	290908	135	290996	135	291390	138	291744	144	292924	147	293678	150
290731	131	290910	135	290998/90	137	291392	138	291746	144	292926	147	293680	150
290732	131	290912	135	290998	135	291394	138	291748	144	292928	147	293688	150
290734	131	290914	135	290999	135	291396	138	291750	144	292930	147	293690	150
290735	131	290916	135	291000/90	137	291398	138	291752	144	292932	147	293810	150
290736	131	290918	135	291000	135	291440	142	291754	144	292934	147	293812	150
290738	131	290920	135	291002/90	137	291442	142	291756	144	292936	147	293814	150
290739	131	290922	135	291002	135	291444	142	291758	144	292938	147	293816	150
290740	131	290924	135	291004/90	137	291446	142	291760	144	292940	147	293960	149
290742	131	290926	135	291050	137	291448	142	291762	144	292942	147	293962	149
290744	131	290928	135	291052	137	291450	142	291764	144	292944	147	293964	149
290746	131	290930	135	291054	137	291452	142	291766	144	292946	147	293966	149
290748	131	290932/90	136	291056	137	291454	142	291768	144	292948	147	293968	149
290750	131	290932	135	291058	137	291456	142	291770	144	292950	147	293970	149
290751	131	290934/90	136	291060	137	291458	142	291772	144	293130	152	293972	149
290752	131	290934	135	291062	137	291460	142	291774	144	293132	152	293974	149
290754	131	290936/90	136	291064	137	291462	142	291776	144	293134	152	293976	149
290756	131	290936	135	291066	137	291464	142	291778	144	293136	152	293978	149
290770	131	290938/90	136	291068	137	291520	142	291780	144	293138	152	294000	133
290771	131	290938	135	291070	137	291521	145	291782	144	293140	152	294002	133
290773	131	290940/90	136	291072	137	291522	142	292560	146	293142	152	294004	133
290775	131	290940	135	291074	137	291523	145	292562	146	293144	152	294006	133
290776	131	290942/90	136	291076	137	291524	142	292564	146	293146	152	294008	133
290777	131	290942	135	291078	137	291525	145	292566	146	293148	152	294010	133
290778	131	290944/90	136	291080	137	291526	142	292568	146	293150	152	294012	133
290780	131	290944	135	291082	137	291527	145	292570	146	293152	152	294014	133
290782	131	290946	135	291084	137	291528	142	292572	146	293154	152	294016	133
290784	131	290948/90	136	291090	132	291529	145	292574	146	293156	152	294018	133
290786	131	290948	135	291092	132	291530	142	292580	146	293300	149	294020	133
290788	131	290950/90	136	291096	132	291531	145	292582	146	293302	149	294022	133
290800	139	290950	135	291098	132	291532	142	292584	146	293304	149	294024	133
290801	139	290952/90	136	291100	132	291533	145	292586	146	293306	149	294026	133
290802	139	290952	135	291102	132	291534	142	292588	146	293308	149	294028	133
290804	139	290954/90	136	291104	132	291535	145	292590	146	293310	149	294034	133
290806	139	290954	135	291106	132	291536	142	292592	146	293312	149	294036	133
290810	139	290956/90	136	291108	132	291537	145	292596	146	293314	149	294038	133
290812	139	290956	135	291110	132	291538	142	292598	146	293316	149	294040	133
290814	139	290958/90	136	291112	132	291539	145	292600	146	293318	149	294044	133
290816	139	290958	135	291114	132	291540	142	292770	147	293320	149	294046	133
290818	139	290960/90	136	291119	132	291541	145	292772	147	293322	149	294048	133
290820	139	290960	135	291120	132	291542	142	292774	147	293324	149	294050	133
290822	139	290962/90	136	291124	132	291543	145	292776	147	293326	149	294052	133
290824	139	290962	135	291126	132	291544	142	292778	147	293328	149	294054	133
290826	139	290964/90	136	291128	132	291545	145	292780	147	293330	149	294056	133
290830	139	290964	135	291130	132	291546	142	292782	147	293332	149	294058	133
290832	139	290966/90	137	291132	132	291547	145	292784	147	293334	149	294060	133
290834	139	290966	135	291134	132	291548	142	292786	147	293336	149	294062	133
290836	139	290968/90	137	291136	132	291549	145	292788	147	293338	149	294064	133
290840	139	290968	135	291138	132	291550	142	292790	147	293542	148	294066	133
290842	139	290970/90	137	291140	132	291551	145	292792	147	293544	148	294068	133
290844	139	290970	135	291142	132	291552	142	292794	147	293546	148	294070	133

Артикул	Стр.	Артикул	Стр.	Артикул	Стр.	Артикул	Стр.	Артикул	Стр.
294080	133	363510	117	790003	298	790450	299	792816	301
294082	133	363512	117	790005	298	790452	299	792818	301
294084	133	363514	117	790006	298	790454	299	793005	298
294086	133	363520	117	790008	298	790456	299	793006	298
294088	133	363522	117	790015	298	790470	299	793007	298
294094	133	363524	117	790016	298	790500	299	793008	298
294096	133	363530	118	790017	298	790502	299	793027	298
294098	133	363532	118	790018	298	790504	299	793029	298
294100	133	363534	118	790027	298	790510	299	793030	298
294102	133	363536	118	790029	298	790512	299	793031	298
294106	133	363538	118	790030	298	790514	299	793040	298
294108	133	363540	118	790031	298	790516	299	793041	298
294110	133	363542	118	790040	298	790540	299	793043	298
294112	133	363544	118	790041	298	790542	299	793051	298
294114	133	363546	118	790043	298	790544	299	793053	298
294118	133	363548	118	790051	298	790562	299	793054	298
294120	133	363550	118	790053	298	790564	299	793055	298
294122	133	363552	118	790054	298	790566	299	793064	298
294124	133	363554	118	790055	298	790588	299	793065	298
294128	133	363556	118	790056	298	790592	299	793099	298
294130	133	363558	118	790063	298	790616	299	793100	298
294132	133	363600	118	790064	298	790618	299	793101	298
294134	133	363602	118	790065	298	790700	299	793102	298
294138	133	363604	118	790079	298	790702	299	793103	298
294140	133	392010	290	790090	298	790704	299	793104	298
294142	133	392012	290	790091	298	790706	299	793111	298
294144	133	392014	290	790093	298	790710	299	793112	298
294150	134	392016	290	790100	298	790712	299	793113	298
294152	134	392018	290	790101	298	790714	299	793118	298
294154	134	392020	290	790102	298	790716	299	793120	298
294160	134	392022	290	790103	298	790721	299	793121	298
294162	134	392024	291	790104	298	790722	299	793125	298
294164	134	392026	291	790111	298	790724	299		
294174	134	392028	291	790112	298	790726	299		
294176	134	392050	289	790113	298	790806	299		
294184	134	392052	289	790118	298	790808	299		
294196	134	392054	289	790120	298	790832	299		
294200	134	392056	289	790121	298	790834	299		
294202	134	392058	289	790210	298	790837	299		
294204	134	392060	289	790211	298	790862	299		
294206	134	392062	289	790212/V	298	790864	299		
294208	134	392064	289	790212	298	790867	299		
294210	134	392066	289	790222	298	790882	299		
294212	134	392068	289	790223/V	298	790884	299		
294214	134	392070	289	790223	298	790888	299		
294218	134	392072	289	790224/V	298	790900	298		
294220	134	392100	289	790224	298	790902	298		
294222	134	392102	289	790225	298	790920	298		
294224	134	392104	289	790235/V	298	790922	298		
294226	134	392106	289	790235	298	792000	300		
294228	134	392108	289	790236	298	792001	300		
294230	134	392110	289	790237	298	792002	300		
294232	134	392112	289	790303	299	792003	300		
294234	134	392114	289	790311	299	792005	300		
294240	154	392116	289	790325	299	792006	300		
300033	44	392118	289	790326	299	792008	300		
300102	270	392120	289	790327	299	792600	300		
300228	222	392122	289	790329	299	792602	300		
300229	222	392124	289	790332	299	792603	300		
300294/EN	209	393000	270	790333	299	792604	300		
300295/EN	209	393002	270	790334	299	792606	300		
300296/EN	205	393004	270	790335	299	792607	300		
300297/EN	209	393006	270	790411	299	792650	300		
300298/EN	205	393008	270	790413	299	792651	300		
300299/EN	205	393010	270	790416	299	792652	300		
300302/EN	205	393012	270	790417	299	792654	300		
300303/EN	209	393014	270	790419	299	792656	300		
300305/EN	205	393016	270	790422	299	792658	300		
300306/EN	209	393018	271	790423	299	792756	300		
300310/EN	204	393020	271	790424	299	792758	300		
300312/EN	208	393022	271	790426	299	792760	300		
300322	24	393024	271	790428	299	792762	300		
300420	222	393026	271	790432	299	792802	300		
363500	117	393028	271	790433	299	792804	300		
363502	117	393030	271	790434	299	792806	301		
363504	117	393032	271	790436	299	792810	301		

A	Длина гильзы
B	Ширина фланца
c	Длина фланца
c1	Длина фланца 1
Cu	медь
d1	Внутренний диаметр
d2	Диаметр отверстия
d4	Наружный диаметр
E	Длина до центра отверстия
l	Длина
∅	поперечное сечение в мм
RG	коаксиальный соединитель
RJ	модульный штекер
s	Толщина материала
v1	Узкая опрессовка
v2	Широкая опрессовка
B	высота в мм
Г	глубина
Д	длина в мм
ДЛ	длина лезвия
ДПП	длина пильного полотна
ДТ/ДИ	диапазон тестирования/измер.
иск.	искатель
кг	вес в кг
кг/100	Вес в кг/100 шт.
код	условный номер
кол-во	количество
M	Метрическая резьба
мат.	материал
мм²	диаметр в мм²
нагр.	нагрузка
НД	ном. давление в барах
ОД	общая длина
ПЕ	продажная единица
прив.	привод
разм.	размер
сод.	содержимое
СП	Сечение провода
толщ.	толщина
ТРК	толщина режущей кромки
УЕ	упаковочная единица/шт.
УН	Условный номер
цв.	цвет
Ш	ширина в мм
ШЗ	ширина зева гаечного ключа
ШРК	ширина режущей кромки
шт.разм.	Штекерные размеры

Модули с клещами и плоскогубцами для крепления на настенные презентационные панели и шкафы (панели с перфорацией)



2K – стандарт



2K - 1000 В



с изоляционным покрытием
путем погружения 1000 В

Артикул 220346

Модуль с клещами - клещи 2K

для 42 клещей

Арт.	Обозначение	Кол-во шт.
210053	Пассатижи, 180 мм	6
210068	Боковые кусачки, 160 мм	6
210157	Механические боковые кусачки, 180 мм	6
210158	Механические боковые кусачки, 200 мм	6
210396	Телефонные клещи, прямые, 200 мм	6
210398	Телефонные клещи, 45°, 200 мм	6
210644	Клещи для удаления изоляции, 160 мм	6

Размеры: 47 см x 13 см x 22 см (Ширина x Высота x Глубина)

Артикул 220349

Модуль с клещами VDE

с насадной изоляцией - 1000 В - 42 для 42 клещей

Арт.	Обозначение	Кол-во шт.
211200	Пассатижи, 185 мм	3
211202	Пассатижи, 205 мм	3
211203	Боковые кусачки с функцией удаления изоляции, 165 мм	3
211204	Боковые кусачки, 165 мм	3
211217	Механические боковые кусачки, 170 мм	3
211219	Механические боковые кусачки, 205 мм	3
211226	Резак для кабеля, 170 мм	3
211228	Резак для кабеля, 230 мм	3
211225	Резак для кабеля, 160 мм	3
211223	Резак для кабеля, 200 мм	3
211208	Телефонные клещи, прямые, 200 мм	3
211210	Телефонные клещи, 45°, 200 мм	3
211214	Клещи для удаления изоляции, 160 мм	3
211221	Сантехнический ключ, 240 мм	3

Артикул 220350

Модуль с клещами VDE

с изоляционным покрытием - 1000 В - для 21 клещей

Арт.	Обозначение	Кол-во шт.
210058	Пассатижи, 200 мм	3
210388	Телефонные клещи, прямые, 200 мм	3
210390	Телефонные клещи, 45°, 200 мм	3
210117	Механические боковые кусачки, 170 мм	3
210119	Механические боковые кусачки, 205 мм	3
210102	Боковые кусачки, 185 мм	3
210648	Клещи для удаления изоляции, 160 мм	3



Размеры:
73 см x 220 см x 45 см
(Ширина x Высота x Глубина)

- легкий монтаж
- возможность индивидуального комплектования системы
- цветные этикетки
- наглядная презентация товара



Размеры:
40 см x 163 см x 35 см
(Ширина x Высота x Глубина)

Модуль для презентации отверток



Артикул 220360

Модуль отверток 2 VDE

отвертки на 1000 В - для 50 отверток

Арт.	Обозначение	Кол-во шт.
101910	Шлиц 2,5 x 75	6
101916	Шлиц 4,0 x 100	6
101918	Шлиц 5,5 x 125	5
101920	Шлиц 6,5 x 150	5
101940	PH 0	6
101942	PH 1	6
101944	PH 2	5
101952	PZ 1	6
101954	PZ 2	5

Размеры: 33,0 см x 33,0 см x 17,5 см (Ширина x Высота x Глубина)

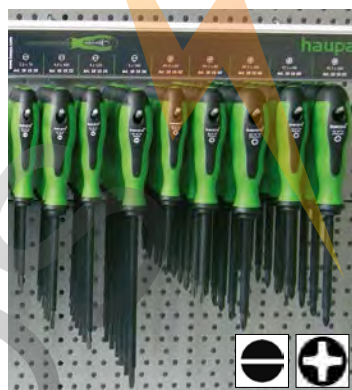

Артикул 220354

Модуль отверток 2K

для 52 отверток, стандарт

Арт.	Обозначение	Кол-во шт.
101520	Шлиц 2,5 x 75	6
101522	Шлиц 4,0 x 100	6
101524	Шлиц 4,0 x 125	6
101526	Шлиц 5,0 x 150	6
101542	PH 0	6
101544	PH 1	6
101546	PH 2	5
101550	PZ 1	6
101552	PZ 2	5



Артикул 220365

Модуль отверток для болтов Тх 2K VDE

отвертки на 1000 В - для 52 отверток

Арт.	Обозначение	Кол-во шт.
101850	Тх 8 100 x 3,0	6
101852	Тх 9 100 x 3,0	6
101854	Тх 10 100 x 3,0	6
101856	Тх 15 100 x 3,5	6
101858	Тх 20 100 x 4,0	6
101860	Тх 25 125 x 4,5	6
101862	Тх 27 125 x 5,5	6
101864	Тх 30 150 x 6,5	5
101866	Тх 40 175 x 8,0	5

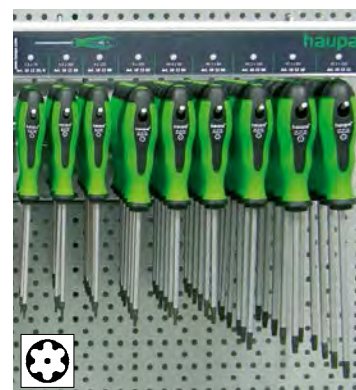

Артикул 220364

Модуль отверток для болтов Тх 2

для 52 отверток, стандарт

Арт.	Обозначение	Кол-во шт.
101229/6	Тх 6 100 x 2,0	6
101230	Тх 8 100 x 2,5	6
101200	Тх 9 100 x 2,5	6
101202	Тх 10 100 x 3,0	6
101204	Тх 15 100 x 3,0 - 3,5	6
101206	Тх 20 100 x 3,5 - 4,0	6
101208	Тх 25 125 x 4,0 - 5,0	6
101210	Тх 27 125 x 4,5 - 5,0	5
101211	Тх 30 150 x 6,0 - 7,0	5



Get the app



homepage



You Tube
HAUPA demo



f



Twitter logo

Матричный код:

Настоящий каталог содержит матричные коды, которые ещё более наглядно представляют дополнительную информацию в виде видеороликов и других подобных мультимедийных средств.

Германия
HAUPA GmbH & Co. KG
Königstraße 165-169
42853 Remscheid
Tel.: +49 (0)2191 8418-0
Fax: +49 (0)2191 8418 840
E-Mail: sales@haupa.com
www.haupa.com