

СВЕТОТЕХНИКА

ИСТОЧНИКИ СВЕТА



СВЕТИЛЬНИКИ



ФОНАРИ



ЭЛЕМЕНТЫ ПИТАНИЯ



УПРАВЛЕНИЕ СВЕТОМ

КОМПЛЕКТУЮЩИЕ ДЛЯ СВЕТИЛЬНИКОВ И ЛАМП



ЛАМПЫ СВЕТОДИОДНЫЕ LED



Применение

- Общее и интерьерное освещение.
- Акцентная декоративная подсветка.
- Дежурное и аварийное освещение.

Преимущества

- Энергоэкономичность.
- Долгий срок службы – благодаря эффективному отводу тепла, а также широкому диапазону рабочих напряжений, срок службы составляет от 30 000 до 50 000 часов.
- Экологически безопасны – не содержат ртути и других вредных веществ, не требуют соблюдения особых условий утилизации.
- Широкий температурный диапазон эксплуатации (от -40 °С до +45 °С) – можно использовать лампы для освещения как в помещениях, так и на улице.
- Минимальный процент брака и замена его в торговой сети.
- Гарантия 5 лет!



LED ~230 В 50 Гц ~12 В +45 °С -40 °С гарантия 5 лет

EAC

Сертификат TP TC



Класс энергоэффективности «А»

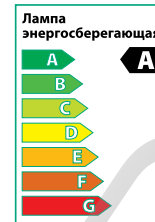

Групповая упаковка по 10 шт. Индивидуальные коробки затянуты в термоусаживаемую пленку, на которую наклеен фирменный групповой стикер. На стикере есть вся необходимая информация: артикул, основные характеристики лампы и штрихкод.

Типы светодиодов



В лампах применяются сверхъяркие светодиоды SMD (Surface Mounted Device) типа. Аббревиатура Surface Mounted Device, переводится как «прибор, монтируемый на поверхность».

Таблица сравнения с традиционными источниками света

Наименование	Тип цоколя	Потребляемая мощность, Вт	Напряжение, В	Световой поток, лм	Срок службы, ч.	Необходимость использования дополнительных устройств	Нагрев	Хрупкость	Содержание вредных веществ	Габаритные размеры, мм	
										Диаметр	Высота
С галогенной лампой											
Лампа светодиодная MR16 - 5 Вт - 12 В - 3000 К - GU5,3 TDM	GU 5,3	5	12	400	30 000	понижающий трансформатор 230/12 В	выделяется тепла не более, чем от ладони человека дает нагрев свыше 100 °С	устойчива к механическим воздействиям корпус лампы из тонкого стекла, которое может разбиться	не содержит	50	47
Лампа галогенная MR16 - 35 Вт - 12 В - GU5,3 TDM		35									

ЛАМПЫ СВЕТОДИОДНЫЕ MR16



Применение

- Светодиодные лампы MR16 предназначены для использования в точечных светильниках.
- Рекомендуются для общего и акцентного освещения интерьеров, подсветки витрин, световой рекламы.



Преимущества

- Экономичная и практичная замена галогенных ламп с отражателем.
- Экономия электроэнергии до 90%.
- Отсутствие нагрева лампы в зоне свечения.
- Отсутствие ультрафиолетового и инфракрасного излучения.
- Экологическая безопасность – не содержат тяжелых металлов и ртути.
- Высокие показатели светового потока.
- Световая отдача – 80 лм/Вт.
- Срок службы ламп 30 000 часов.

Ассортимент

Наименование	Артикул	Мощность, Вт	Соответствие мощности лампы накаливания, Вт	Рабочее напряжение, В	Тип цоколя	Световой поток, лм	Регулирование яркости (диммирование)	Цветовая температура, К
Лампа светодиодная MR16-7 Вт-12 В -3000 К-GU5,3 SMD (с матовым стеклом) TDM	SQ0340-0061	7	50	12	GU5,3	560	нет	3000
Лампа светодиодная MR16-7 Вт-220 В -3000 К-GU5,3 SMD (с матовым стеклом) TDM	SQ0340-0062			180-250				
Лампа светодиодная MR16-7 Вт-220 В -4000 К-GU5,3 SMD (с матовым стеклом) TDM	SQ0340-0063			180-250				
Лампа светодиодная MR16-5 Вт-12 В -3000 К-GU5,3 SMD TDM	SQ0340-0006	5	40	12	GU5,3	400	нет	3000
Лампа светодиодная MR16-5 Вт-220 В -4000 К-GU5,3 SMD TDM	SQ0340-0028			180-250				
Лампа светодиодная MR16-5 Вт-220 В -3000 К-GU5,3 SMD TDM	SQ0340-0023			180-250				
Лампа светодиодная MR16-3 Вт-12 В -3000 К-GU5,3 SMD TDM	SQ0340-0005	3	25	12	GU5,3	240	нет	3000
Лампа светодиодная MR16-3 Вт-220 В -3000 К-GU5,3 SMD TDM	SQ0340-0002			180-250				
Лампа светодиодная MR16-3 Вт-220 В -4000 К-GU5,3 SMD TDM	SQ0340-0021			180-250				



EAC

Сертификат TP TC



Класс энергоэффективности «А»



Конструкция

- Цоколь GU5,3.
- Две цветовой температуры – 3000 К и 4000 К.



Матовый рассеиватель в лампах MR16 мощностью 7 Вт выполнен из стекла и обеспечивает комфортное освещение, исключает эффект ослепления даже при установке лампы на уровне глаз.



Лампы MR16 мощностью 3 и 5 Вт комплектуются защитным прозрачным стеклом.

Упаковка

Мощность, Вт	Групповая упаковка		Транспортная упаковка				
	Количество, шт.	Вес, кг	Количество, шт.	Вес, кг	Габаритные размеры, мм		
					Длина	Ширина	Высота
3	10	0,5	200	11,6	600	300	280
5							250
7				9	560	280	250

Габаритные размеры

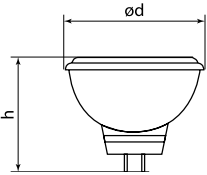
Чертеж	Тип цоколя	Размер, мм	
		ød	h
	GU5,3	50	47

ROS ELECTRIC

ЛАМПЫ СВЕТОДИОДНЫЕ FG45



Применение

- Лампы подходят для всех типов светильников и служат заменой ламп накаливания и компактных люминесцентных ламп.



Конструкция

- Корпус лампы выполнен из алюминия, что обеспечивает надёжный отвод тепла от светодиодов, и покрыт декоративным пластиком. Рассеиватель выполнен из пластика.

Ассортимент

Наименование	Артикул	Мощность, Вт	Соответствие мощности лампы накаливания, Вт	Тип цоколя	Световой поток, лм	Цветовая температура, К
Лампа светодиодная FG45-5 Вт-220 В -3000 К-E14 TDM	SQ0340-0008	5	40	E14	400	3000
Лампа светодиодная FG45-5 Вт-220 В -4000 К-E14 TDM	SQ0340-0007					4000
Лампа светодиодная FG45-5 Вт-220 В -3000 К-E27 TDM	SQ0340-0009			3000		
Лампа светодиодная FG45-5 Вт-220 В -4000 К-E27 TDM	SQ0340-0043			4000		

Упаковка

Артикул	Групповая упаковка		Транспортная упаковка				
	Количество, шт.	Вес, кг	Количество, шт	Вес, кг	Габаритные размеры, мм		
					Длина	Высота	Ширина
SQ0340-0008	10	0,5	100	5,7	400	260	260
SQ0340-0007							
SQ0340-0009							
SQ0340-0043							

Габаритные размеры (мм)

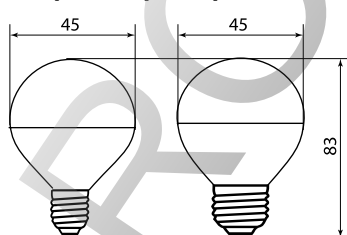

EAC

Сертификат TP TC



Класс энергоэффективности «А»

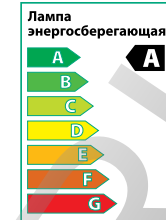

Преимущества

- Энергоэкономичность.
- Отсутствие нити накала. Благодаря нетепловой природе излучения светодиодов, обеспечивает отсутствие нагрева в зоне свечения.
- Малое тепловыделение гарантирует высокий уровень безопасности.
- Экологически безопасны и не требуют особой утилизации – не содержат ртути и других вредных веществ.
- Отсутствует инфракрасное излучение.
- Высокая вибро- и ударопрочность.
- Широкий температурный диапазон эксплуатации (от -40 °C до +45 °C) – возможность использования ламп как в помещениях, так и на улице.
- Гарантия – 5 лет!

ЛАМПЫ СВЕТОДИОДНЫЕ А60



Применение

- Лампы подходят для всех типов светильников и служат заменой ламп накаливания и компактных люминесцентных ламп.



Конструкция

- Корпус лампы выполнен из алюминия, что обеспечивает надёжный отвод тепла от светодиодов, и покрыт декоративным пластиком. Рассеиватель выполнен из пластика.

Ассортимент

Наименование	Артикул	Мощность, Вт	Соответствие мощности лампы накаливания, Вт	Тип цоколя	Световой поток, лм	Цветовая температура, К
Лампа светодиодная А60 - 7 Вт-220 В -3000 К-Е27 TDM	SQ0340-0080	7	60	E27	620	3000
Лампа светодиодная А60 - 7 Вт-220 В -4000 К-Е27 TDM	SQ0340-0081					4000
Лампа светодиодная А60 - 10 Вт-220 В -3000 К-Е27 TDM	SQ0340-0082	10	75		910	3000
Лампа светодиодная А60 - 10 Вт-220 В -4000 К-Е27 TDM	SQ0340-0083					4000
Лампа светодиодная А60 - 12 Вт-220 В -3000 К-Е27 TDM	SQ0340-0084	12	100		1000	3000
Лампа светодиодная А60 - 12 Вт-220 В -4000 К-Е27 TDM	SQ0340-0085					4000
Лампа светодиодная А60 - 15 Вт-220 В -3000 К-Е27 TDM	SQ0340-0012	15	120		1300	3000
Лампа светодиодная А60 - 15 Вт-220 В -4000 К-Е27 TDM	SQ0340-0046					4000

Упаковка

Артикул	Групповая упаковка		Транспортная упаковка				
	Количество, шт.	Вес, кг	Количество, шт.	Вес, кг	Габаритные размеры, мм		
					Длина	Высота	Ширина
SQ0340-0080 SQ0340-0081 SQ0340-0082 SQ0340-0083	10	1,2	100	12,2	540	335	335
SQ0340-0084 SQ0340-0085		1,1					
SQ0340-0012 SQ0340-0046		1,3		13,6			

Габаритные размеры (мм)

Чертеж	Мощность, Вт	Габаритные размеры, мм	
		ød	h
	7	60	120
	10		117
	12		107
	15		

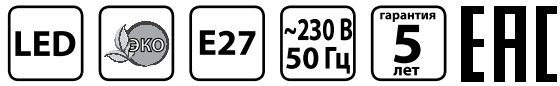

Сертификат TP TC



Класс энергоэффективности «А»

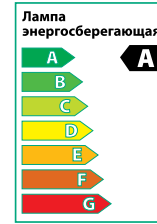

Преимущества

- Энергоэкономичность.
- Отсутствие нити накала. Благодаря нетепловой природе излучения светодиодов, обеспечивается отсутствие нагрева в зоне свечения.
- Малое тепловыделение гарантирует высокий уровень безопасности.
- Экологически безопасны и не требуют особой утилизации – не содержат ртути и других вредных веществ.
- Отсутствует инфракрасное излучение.
- Высокая вибро- и ударопрочность.
- Широкий диапазон рабочих температур (от -40 °С до +45 °С) – возможность использования ламп как в помещениях, так и на улице.
- IC драйвер гарантирует бесперебойную работу лампы в широком диапазоне напряжений.
- Мощный радиатор обеспечивает эффективный теплоотвод, что продлевает срок службы диодов.
- Гарантия – 5 лет!

ЛАМПЫ СВЕТОДИОДНЫЕ GX53, GX70



Применение

- Светодиодные лампы GX53 и GX70 предназначены для использования в светильниках с цоколем GX53 и GX70, являются альтернативной и экономичной заменой люминесцентных ламп GX53 и GX70.
- Рекомендуются для общего и акцентного освещения интерьеров, подсветки витрин.



Преимущества

- Размер и внешний вид ламп полностью идентичны энергосберегающим люминесцентным лампам GX53 и GX70.
- Отсутствие ультрафиолетового и инфракрасного излучения.

Ассортимент

Наименование	Артикул	Мощность, Вт	Соответствие мощности лампы накаливания, Вт	Тип цоколя	Световой поток, лм	Цветовая температура, К
Лампа светодиодная GX53-7 Вт-3000 К TDM	SQ0340-0053	7	60	GX53	620	3000
Лампа светодиодная GX53-7 Вт-4000 К TDM	SQ0340-0054					4000
Лампа светодиодная GX53-9 Вт-3000 К TDM	SQ0340-0074	9	75		910	3000
Лампа светодиодная GX53-9 Вт-4000 К TDM	SQ0340-0075					4000
Лампа светодиодная GX70-11 Вт-3000 К TDM	SQ0340-0077	11	90	GX70	1100	3000
Лампа светодиодная GX70-11 Вт-4000 К TDM	SQ0340-0078					4000

Упаковка

Тип цоколя	Групповая упаковка		Транспортная упаковка				
	Количество, шт.	Вес, кг	Количество, шт.	Вес, кг	Габаритные размеры, мм		
					Длина	Высота	Ширина
SQ0340-0053	10	1,30	120	16,4	480	250	250
SQ0340-0054							
SQ0340-0074							
SQ0340-0075							
SQ0340-0077		1,6	40	6,7	450	395	320
SQ0340-0078							

Габаритные размеры

Чертеж	Тип цоколя	Размер, мм	
		Ød	h
	GX53	75	27
	GX70	111	42



EAC

Сертификат TP TC



Класс энергоэффективности «А»

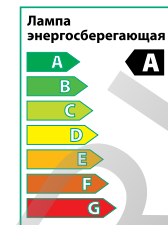

- Отсутствие нагрева ламп в зоне свечения.
- Экологическая безопасность – лампы не содержат тяжелых металлов и ртути.
- Рабочее напряжение – 180-250 В.
- Световая отдача – 90 лм/Вт.
- Срок службы ламп – 30 000 часов.

Конструкция

- Цоколи GX53 и GX70.
- Две цветовые температуры 3000 К и 4000 К.
- Матовый рассеиватель выполнен из стекла.



Корпус лампы выполнен из алюминия, что обеспечивает комфортный режим работы светодиодов и продлевает срок службы лампы.

1 ЛАМПЫ СВЕТОДИОДНЫЕ ФОРМЫ «СВЕЧА»



Сертификат TP TC



Класс энергоэффективности «А»

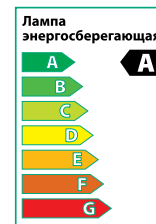

Применение

- Форма колбы лампы повторяет форму декоративной лампы накаливания типа «свеча».
- Поставляются с цоколем E14.
- Используются для общего и декоративного освещения.



Преимущества

- Имеют красивую и элегантную форму.
- Матовое стекло и мягкий рассеянный свет подарит вашему дому особое, уютное освещение.
- Поставляются в двух цветовых температурах 3000 К и 4000 К.
- Экономия электроэнергии до 90%.
- Отсутствие ультрафиолетового и инфракрасного излучения.
- Отсутствие нагрева в зоне свечения.
- Экологическая безопасность – не содержат тяжелых металлов и ртути.
- Рабочее напряжение – 180-250 В.
- Световая отдача – 80 лм/Вт.
- Срок службы ламп 30 000 часов.

Конструкция

- Алюминиевый радиатор, встроенный в пластиковый корпус, обеспечивает надежный отвод тепла.
- Рассеиватель выполнен из пластика.

Ассортимент

Наименование	Артикул	Мощность, Вт	Соответствие мощности лампы накаливания, Вт	Тип цоколя	Световой поток, лм	Цветовая температура, К
Лампа светодиодная FC37-5 Вт-220 В -3000 К-E14 (свеча) TDM	SQ0340-0016	5	40	E14	400	3000
Лампа светодиодная FC37-5 Вт-220 В -4000 К-E14 (свеча) TDM	SQ0340-0048					4000
Лампа светодиодная WFC37-5 Вт-220 В -3000 К-E14 (свеча на ветру) TDM	SQ0340-0015					3000
Лампа светодиодная WFC37-5 Вт-220 В -4000 К-E14 (свеча на ветру) TDM	SQ0340-0047					4000

Упаковка

Артикул	Групповая упаковка			Транспортная упаковка			
	Количество, шт.	Вес, кг	Количество, шт.	Вес, кг	Габаритные размеры, мм		
					Длина	Высота	Ширина
SQ0340-0016	10	0,4	100	5,2	400	260	220
SQ0340-0048							
SQ0340-0015		0,5		5,5	420	310	
SQ0340-0047							

Габаритные размеры (мм)

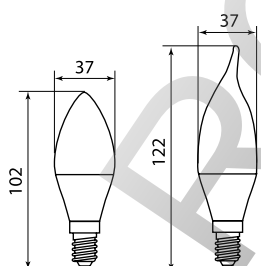

ЛАМПЫ СВЕТОДИОДНЫЕ ФОРМЫ «ГРУША»

**Назначение**

- Лампы подходят для всех типов светильников и служат заменой ламп накаливания мощностью до 250 Вт.

Применение

- Для внутреннего и наружного освещения.

Конструкция

- Лампы мощностью 24 Вт поставляются с цоколем E27, 36 Вт – с цоколем E40.
- Лампы мощностью 24 Вт поставляются в цветовых температурах 3000 К и 4000 К, 36 Вт – 4000 К и 6500 К.

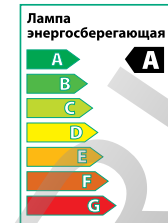

EAC

Сертификат ТР ТС**Класс энергоэффективности «А»****Преимущества**

- Рабочее напряжение 150-240 Вт.
- Срок службы ламп 30 000 часов.
- Корпус лампы выполнен из алюминия, что обеспечивает эффективный отвод тепла от светодиодов.
- Лампы прошли тесты на электромагнитную совместимость.



Мощные лампы 24 и 36 Вт могут использоваться в светильниках ФСП TDM ELECTRIC. Высота подвеса до 5 м.

Ассортимент

Наименование	Артикул	Мощность, Вт	Соответствие мощности лампы накаливания, Вт	Тип цоколя	Световой поток, лм	Световая отдача, лм/Вт	Регулирование яркости (диммирование)	Цветовая температура, К
Лампа светодиодная Груша - 24 Вт - 220 В - 3000 К - E27 TDM	SQ0340-0070	24	180	E27	1800	75	нет	3000
Лампа светодиодная Груша - 24 Вт - 220 В - 4000 К - E27 TDM	SQ0340-0071							4000
Лампа светодиодная Груша - 36 Вт - 220 В - 4000 К - E40 TDM	SQ0340-0072	36	250	E40	3300	92		4000
Лампа светодиодная Груша - 36 Вт - 220 В - 6500 К - E40 TDM	SQ0340-0073							6500

Упаковка

Мощность, Вт	Групповая упаковка			Транспортная упаковка			
	Количество, шт.	Вес, кг	Количество, шт.	Вес, кг	Габаритные размеры, мм		
					Длина	Ширина	Высота
24	1	0,4	12	4,3	520	395	235
36		0,6		6,6	680	515	290

Габаритные размеры

Чертеж	Мощность, Вт		Размер, мм			
	LED	Аналог ЛОН	ød		h	
			LED	Аналог ЛОН	LED	Аналог ЛОН
	24	180	120	90	210	190
	36	250	160	100	265	205

1 ЛЕНТЫ СВЕТОДИОДНЫЕ ГИБКИЕ



LED EKO SMD 12 В IP20 IP54 F

гарантия 2 года

Применение

Светодиодная лента применяется для декоративной и функциональной подсветки.



Подсветка витрин с ювелирными изделиями и торговых экспозиций.



Декоративная подсветка мебели, торцевая подсветка стеклянных полок, баров, витражей и витрин.



Контурная подсветка лестниц.



Контурная подсветка рекламных букв и коробов.



Освещение потолочных конструкций, ниш, интерьерных сооружений.

Отказное письмо



Тюнинг автомобилей.



Освещение холодильных и морозильных установок.

Материалы

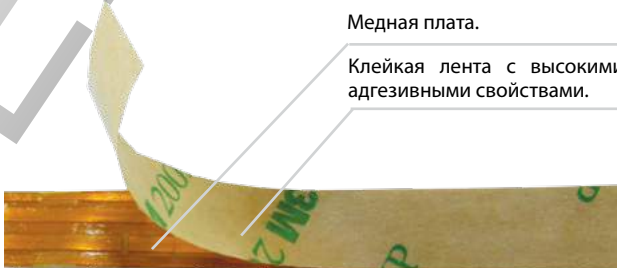

Медная плата.

Клейкая лента с высокими адгезивными свойствами.

Каждый отрезок промаркирован логотипом TDM ELECTRIC.

Световой поток каждого светодиода 4-5 лм.



Материал заливки - полиуретан.

Правильно подобранные резисторы обеспечивают долгий срок службы и комфортный режим работы светодиодов.

Для удобства монтажа места резки отмечены знаком «Ножницы».

Преимущества

- **Простота монтажа.**
Ленту можно резатькратно 3 светодиодам – для удобства на лицевой стороне ленты места отреза обозначены символом «ножницы». На оборотной стороне ленты нанесен клеевой слой. В качестве клеевой основы используется самоклеющаяся лента производства «ЗМ» – мирового лидера в производстве клеевых материалов.
- **Долгий срок службы.**
Применение качественных светодиодов а также грамотный подбор резисторов гарантируют долгий срок службы (50 000 часов) и снижение светового потока не более 2% на 1 000 часов работы.
- **Безопасность эксплуатации.**
Светодиодная лента работает от низкого напряжения 12 В, что абсолютно безопасно для человека. Безопасно для зрения – отсутствие пульсаций светового потока. Экологически безопасно – не содержит ртути, не требует особых способов утилизации.
- **Возможность использования при низких температурах.**
Для обеспечения степени защиты IP54 в герметичной ленте используется полиуретан – материал, который не теряет эластичности при низких температурах (до -40 °С).

• **Удобство хранения.**

Светодиодная лента торговой марки TDM ELECTRIC поставляется в фольгированных пакетах с ZIP-застежкой, что предоставляет возможность длительного хранения отрезков ленты, защищая их от усыхания клеевого слоя, статического электричества, влажности и пыли.

• **Гарантия качества.**

Каждый отрезок светодиодной ленты промаркирован логотипом "TDM", что гарантирует защиту от подделок. На светодиодную ленту торговой марки TDM ELECTRIC предоставляется гарантия 2 года.

Расшифровка наименования светодиодной ленты**Лента светодиодная SMD3528 - 60 - 20 - 12 - 48 - 6400**

Тип светодиодов	Цвет свечения, К
Количество светодиодов на 1 м	Мощность, Вт/м
Степень защиты от пыли и влаги IP	Рабочее напряжение, В

Технические характеристики

Наименование параметра	Значение
Рабочее напряжение, В	12
Ресурс работы изделия, ч	50 000
Степень защиты	IP20, IP54 в зависимости от типоразмера
Цвет подложки	белый
Производитель кристаллов LED	EPISTAR (Тайвань)
Тип источника света	SMD3528 или SMD5050 в зависимости от типоразмера
Угол рассеивания света	120°

Степень защиты	Мощность 1 метра, Вт/м	Цвет света						
		Холодный белый	Теплый белый	Синий	Зеленый	Красный	Желтый	RGB
IP20	4,8	SQ0331-0001	SQ0331-0002	SQ0331-0019	SQ0331-0020	SQ0331-0021	SQ0331-0022	
	7,2	SQ0331-0148	SQ0331-0149					SQ0331-0286
	9,6	SQ0331-0081	SQ0331-0080					
	14,4	SQ0331-0105	SQ0331-0106	SQ0331-0174	SQ0331-0175	SQ0331-0176	SQ0331-0177	SQ0331-0185
	19,2	SQ0331-0088	SQ0331-0087					
IP54	4,8	SQ0331-0003	SQ0331-0004	SQ0331-0023	SQ0331-0024	SQ0331-0025	SQ0331-0026	
	7,2	SQ0331-0150	SQ0331-0151					SQ0331-0127
	9,6	SQ0331-0083	SQ0331-0082					
	14,4	SQ0331-0107	SQ0331-0108	SQ0331-0170	SQ0331-0171	SQ0331-0172	SQ0331-0173	SQ0331-0128
	19,2	SQ0331-0090	SQ0331-0089					

Ассортимент светодиодные ленты для внутренней установки (степень защиты IP20).

Подходят для установки в чистых помещениях с нормальным уровнем влажности.

Светодиодная лента IP20 мощность 4,8 Вт/м

Наименование	Артикул	Цвет
Лента светодиодная SMD3528-60-20-12-48-6400 60LED/м, IP20, 12В, 4,8Вт, 6400К, TDM	SQ0331-0001	холодный белый
Лента светодиодная SMD3528-60-20-12-48-3200 60LED/м, IP20, 12В, 4,8Вт, 3200К, TDM	SQ0331-0002	теплый белый
Лента светодиодная SMD3528-60-20-12-48-BL 60LED/м, IP20, 12В, 4,8Вт, синий, TDM	SQ0331-0019	синий
Лента светодиодная SMD3528-60-20-12-48-GR 60LED/м, IP20, 12В, 4,8Вт, зеленый, TDM	SQ0331-0020	зеленый
Лента светодиодная SMD3528-60-20-12-48-RD 60LED/м, IP20, 12В, 4,8Вт, красный, TDM	SQ0331-0021	красный
Лента светодиодная SMD3528-60-20-12-48-YE 60LED/м, IP20, 12В, 4,8Вт, желтый, TDM	SQ0331-0022	желтый

Упаковка

Артикул	Групповая упаковка		Транспортная упаковка				
	Количество, м	Вес, кг	Количество, м	Вес, кг	Габаритные размеры, мм		
					Длина	Ширина	Высота
SQ0331-0001	5	0,11	500	6,7	505	265	240
SQ0331-0002				5,5			
SQ0331-0019				7,5			
SQ0331-0020			250	5,5			
SQ0331-0021				5			
SQ0331-0022		5,5					

1 Светодиодная лента IP20 мощность 7,2 Вт/м



LED 7,2 Вт/м 30 LED/м IP20 10 мм ширина ленты

Наименование	Артикул	Цвет
Лента светодиодная SMD5050-30-20-12-72-6400 30LED/м, IP20, 12В, 7.2Вт, 6400К, TDM	SQ0331-0148	холодный белый
Лента светодиодная SMD5050-30-20-12-72-3200 30LED/м, IP20, 12В, 7.2Вт, 3200К, TDM	SQ0331-0149	теплый белый
Лента светодиодная SMD5050-30-20-12-72-RGB 30LED/м, IP20, 12В, 7.2Вт, RGB, TDM	SQ0331-0286	RGB

Упаковка

Артикул	Групповая упаковка		Транспортная упаковка				
	Количество, м	Вес, кг	Количество, м	Вес, кг	Габаритные размеры, мм		
					Длина	Ширина	Высота
SQ0331-0148	5	0,18	400	11	240	260	500
SQ0331-0149				7,5			
SQ0331-0286				8			

Светодиодная лента IP20 мощность 9,6 Вт/м



LED 9,6 Вт/м 120 LED/м IP20 8 мм ширина ленты

Наименование	Артикул	Цвет
Лента светодиодная SMD3528-120-20-12-96-3200 120LED/м, IP20, 12В, 9,6Вт, 3200К, TDM	SQ0331-0080	теплый белый
Лента светодиодная SMD3528-120-20-12-96-6400 120LED/м, IP20, 12В, 9,6Вт, 6400К, TDM	SQ0331-0081	холодный белый

Упаковка

Артикул	Групповая упаковка		Транспортная упаковка				
	Количество, м	Вес, кг	Количество, м	Вес, кг	Габаритные размеры, мм		
					Длина	Ширина	Высота
SQ0331-0080 SQ0331-0081	5	0,11	500	9	240	265	505

Светодиодная лента IP20 мощность 14,4 Вт/м



LED 14,4 Вт/м 60 LED/м IP20 10 мм ширина ленты

Наименование	Артикул	Цвет
Лента светодиодная SMD5050-60-20-12-144-6400 60LED/м, IP20, 12В, 14,4Вт, 6400К, TDM	SQ0331-0105	холодный белый
Лента светодиодная SMD5050-60-20-12-144-3200 60LED/м, IP20, 12В, 14,4Вт, 3200К, TDM	SQ0331-0106	теплый белый
Лента светодиодная SMD5050-60-20-12-144-BL 60LED/м, IP20, 12В, 14,4Вт, синий, TDM	SQ0331-0174	синий
Лента светодиодная SMD5050-60-20-12-144-GR 60LED/м, IP20, 12В, 14,4Вт, зеленый, TDM	SQ0331-0175	зеленый
Лента светодиодная SMD5050-60-20-12-144-RD 60LED/м, IP20, 12В, 14,4Вт, красный, TDM	SQ0331-0176	красный
Лента светодиодная SMD5050-60-20-12-144-YE 60LED/м, IP20, 12В, 14,4Вт, желтый, TDM	SQ0331-0177	желтый
Лента светодиодная SMD5050-60-20-12-144-RGB 60LED/м, IP20, 12В, 14,4Вт, RGB, TDM	SQ0331-0185	RGB

Упаковка

Артикул	Групповая упаковка		Транспортная упаковка				
	Количество, м	Вес, кг	Количество, м	Вес, кг	Габаритные размеры, мм		
					Длина	Ширина	Высота
SQ0331-0105	5	0,17	300	8,5	240	265	505
SQ0331-0106				8,7			
SQ0331-0174				9			
SQ0331-0175	5	0,17	400	9	240	260	500
SQ0331-0176				9			
SQ0331-0177				9			
SQ0331-0185	5	0,17	250	8,7	240	265	505

Светодиодная лента IP20 мощность 19,2 Вт/м

Наименование	Артикул	Цвет
Лента светодиодная SMD3528-240-20-12-192-3200 240LED/м, IP20, 12В, 19,2Вт, 3200К, TDM	SQ0331-0087	теплый белый
Лента светодиодная SMD3528-240-20-12-192-6400 240LED/м, IP20, 12В, 19,2Вт, 6400К, TDM	SQ0331-0088	холодный белый

Упаковка

Артикул	Групповая упаковка		Транспортная упаковка				
	Количество, м	Вес, кг	Количество, м	Вес, кг	Габаритные размеры, мм		
					Длина	Ширина	Высота
SQ0331-0087 SQ0331-0088	5	0,11	200	15	240	265	505

Ассортимент светодиодные ленты для наружной установки (степень защиты IP54).

Подходят для установки в помещениях с высоким уровнем влажности, а также на улице.

Светодиодная лента IP54 мощностью 4,8 Вт/м

Наименование	Артикул	Цвет
Лента светодиодная SMD3528-60-54-12-48-6400 60LED/м, IP54, 12В, 4,8Вт, 6400К, TDM	SQ0331-0003	холодный белый
Лента светодиодная SMD3528-60-54-12-48-3200 60LED/м, IP54, 12В, 4,8Вт, 3200К, TDM	SQ0331-0004	теплый белый
Лента светодиодная SMD3528-60-54-12-48-BL 60LED/м, IP54, 12В, 4,8Вт, синий, TDM	SQ0331-0023	синий
Лента светодиодная SMD3528-60-54-12-48-GR 60LED/м, IP54, 12В, 4,8Вт, зеленый, TDM	SQ0331-0024	зеленый
Лента светодиодная SMD3528-60-54-12-48-RD 60LED/м, IP54, 12В, 4,8Вт, красный, TDM	SQ0331-0025	красный
Лента светодиодная SMD3528-60-54-12-48-YE 60LED/м, IP54, 12В, 4,8Вт, желтый, TDM	SQ0331-0026	желтый

Упаковка

Артикул	Групповая упаковка		Транспортная упаковка				
	Количество, м	Вес, кг	Количество, м	Вес, кг	Габаритные размеры, мм		
					Длина	Ширина	Высота
SQ0331-0003	5	0,2	250	8,8	390	250	380
SQ0331-0004				10,3			590
SQ0331-0023				10,2			380
SQ0331-0024				10			390
SQ0331-0025				10,5			380
SQ0331-0026							

Светодиодная лента IP54 мощность 7,2 Вт/м

Наименование	Артикул	Цвет
Лента светодиодная SMD5050-30-54-12-72-6400 30LED/м, IP54, 12В, 7,2Вт, 6400К, TDM	SQ0331-0150	холодный белый
Лента светодиодная SMD5050-30-54-12-72-3200 30LED/м, IP54, 12В, 7,2Вт, 3200К, TDM	SQ0331-0151	теплый белый
Лента светодиодная SMD5050-30-54-12-72-RGB 30LED/м, IP54, 12В, 7,2Вт, RGB, TDM	SQ0331-0127	RGB

Упаковка

Артикул	Групповая упаковка		Транспортная упаковка				
	Количество, м	Вес, кг	Количество, м	Вес, кг	Габаритные размеры, мм		
					Длина	Ширина	Высота
SQ0331-0127	5	0,28	250	11	240	260	500
SQ0331-0150			400				
SQ0331-0151							

Светодиодная лента IP54 мощность 9,6 Вт/м



LED **9,6 Вт/м** **120 LED/м** **IP54** **8 мм ширина ленты**

Наименование	Артикул	Цвет
Лента светодиодная SMD3528-120-54-12-96-3200 120LED/м, IP54, 12В, 9,6Вт, 3200К, TDM	SQ0331-0082	теплый белый
Лента светодиодная SMD3528-120-54-12-96-6400 120LED/м, IP54, 12В, 9,6Вт, 6400К, TDM	SQ0331-0083	холодный белый

Упаковка

Артикул	Групповая упаковка		Транспортная упаковка				
	Количество, м	Вес, кг	Количество, м	Вес, кг	Габаритные размеры, мм		
					Длина	Ширина	Высота
SQ0331-0082	5	0,11	250	10	240	260	500
SQ0331-0083					250	270	

Светодиодная лента IP54 мощность 14,4 Вт/м



LED **14,4 Вт/м** **60 LED/м** **IP54** **10 мм ширина ленты**

Наименование	Артикул	Цвет
Лента светодиодная SMD5050-60-54-12-144-6400 60LED/м, IP54, 12В, 14,4Вт, 6400К, TDM	SQ0331-0107	холодный белый
Лента светодиодная SMD5050-60-54-12-144-3200 60LED/м, IP54, 12В, 14,4Вт, 3200К, TDM	SQ0331-0108	теплый белый
Лента светодиодная SMD5050-60-54-12-144-BL 60LED/м, IP54, 12В, 14,4Вт, синий, TDM	SQ0331-0170	синий
Лента светодиодная SMD5050-60-54-12-144-GR 60LED/м, IP54, 12В, 14,4Вт, зеленый, TDM	SQ0331-0171	зеленый
Лента светодиодная SMD5050-60-54-12-144-RD 60LED/м, IP54, 12В, 14,4Вт, красный, TDM	SQ0331-0172	красный
Лента светодиодная SMD5050-60-54-12-144-YE 60LED/м, IP54, 12В, 14,4Вт, желтый, TDM	SQ0331-0173	желтый
Лента светодиодная SMD5050-60-54-12-144-RGB 60LED/м, IP54, 12В, 14,4Вт, RGB, TDM	SQ0331-0128	RGB

Упаковка

Артикул	Групповая упаковка		Транспортная упаковка				
	Количество, м	Вес, кг	Количество, м	Вес, кг	Габаритные размеры, мм		
					Длина	Ширина	Высота
SQ0331-0107	5	0,29	250	11,5	250	260	500
SQ0331-0108					240		
SQ0331-0170							
SQ0331-0171							
SQ0331-0172							
SQ0331-0173							
SQ0331-0128							

Светодиодная лента IP54 мощность 19,2 Вт/м



LED **19,2 Вт/м** **240 LED/м** **IP54** **8 мм ширина ленты**

Наименование	Артикул	Цвет
Лента светодиодная SMD3528-240-20-12-192-3200 240LED/м, IP20, 12В, 19,2Вт, 3200К, TDM	SQ0331-0089	теплый белый
Лента светодиодная SMD3528-240-20-12-192-6400 240LED/м, IP20, 12В, 19,2Вт, 6400К, TDM	SQ0331-0090	холодный белый

Упаковка

Артикул	Групповая упаковка		Транспортная упаковка				
	Количество, м	Вес, кг	Количество, м	Вес, кг	Габаритные размеры, мм		
					Длина	Ширина	Высота
SQ0331-0089 SQ0331-0090	5	0,11	250	15	240	260	500

КОМПЛЕКТУЮЩИЕ ДЛЯ ЛЕНТ И МОДУЛЕЙ
СВЕТОДИОДНЫХБлоки питания для светодиодных лент
Блоки питания IP20

Применение

- Блок питания IP20 – это источник постоянного напряжения 12 В, предназначен для использования внутри помещений с нормальной влажностью.

Ассортимент

Наименование	Артикул	Питание	Мощность, Вт/м	Выходное напряжение, В
Блок питания 12-30 для светодиодной ленты DC 12 В, 30 Вт TDM	SQ0331-0013	220-240 В, 50 Гц	30	DC 12
Блок питания 12-60 для светодиодной ленты DC 12 В, 60 Вт TDM	SQ0331-0014		60	
Блок питания 12-100 для светодиодной ленты DC 12 В, 100 Вт TDM	SQ0331-0015		100	
Блок питания 12-150 для светодиодной ленты DC 12 В, 150 Вт TDM	SQ0331-0030		150	

Упаковка

Артикул	Транспортная упаковка				
	Количество, шт.	Вес, кг	Габаритные размеры, мм		
			Длина	Ширина	Высота
SQ0331-0013	24	4	260	160	200
SQ0331-0014		6,8		190	280
SQ0331-0015		10		350	230
SQ0331-0030		10,4		340	

Габаритные размеры

Чертеж	Артикул	Размер, мм		
		a	b	c
	SQ0331-0013	85	57	37
	SQ0331-0014	115	77	
	SQ0331-0015	130	98	40
	SQ0331-0030	160	100	48

Блоки питания со шнуром



Применение

- Блоки питания со шнуром представляют собой готовое решение для тех, кто хочет самостоятельно подключить ленту, но не имеет навыков работы с электрооборудованием.



Сертификат TP TC



Преимущества

- Корпус блоков питания этой серии выполнен из металла ячеистой структуры, который обеспечивает хороший теплоотвод, благодаря чему блоки питания можно устанавливать в нишах.
- Блоки питания оснащены функциями защиты от перегрева, защиты от короткого замыкания, защиты от выхода компонентов из строя.



Сертификат TP TC



Преимущества

- Блоки питания оснащены функциями защиты от перегрева, защиты от короткого замыкания, защиты от выхода компонентов из строя.

Ассортимент

Наименование	Артикул	Питание	Мощность, Вт	Выходное напряжение, В
Блок питания 12-12 для светодиодной ленты DC 12 В, 12 Вт, с сетевым шнуром TDM	SQ0331-0052	220-240 В, 50 Гц	12	DC 12
Блок питания 12-36 для светодиодной ленты DC 12 В, 36 Вт, с сетевым шнуром TDM	SQ0331-0053		36	

Упаковка

Артикул	Транспортная упаковка				
	Количество, шт.	Вес, кг	Габаритные размеры, мм		
			Длина	Ширина	Высота
SQ0331-0052	50	10,1	320	510	200
SQ0331-0053					

Габаритные размеры

Чертеж	Артикул	Размер, мм		
		a	b	c
	SQ0331-0052	117	50	30
	SQ0331-0053			

Контроллер для светодиодных модулей RGB



Сертификат TP TC



Применение

- Контроллеры служат для создания статических и динамических сцен при применении многоцветных светодиодных лент RGB. Также с помощью контроллеров можно управлять интенсивностью света RGB модулей.

Преимущества

- Контроллеры оснащены клеммами для подключения кабеля питания и нагрузки. Контроллеры работают при постоянном входном напряжении 12 В.
- Управление контроллерами осуществляется с помощью пульта дистанционного управления по радиоканалу.

Ассортимент

Наименование	Артикул	Питание	Мощность, Вт	Выходное напряжение, В
Контроллер для светодиодных модулей RGB RF-144-RGB-IP20-12 В TDM	SQ0331-0057	220-240 В, 50 Гц	144	12

Упаковка

Артикул	Транспортная упаковка				
	Количество, шт.	Вес, кг	Габаритные размеры, мм		
			Длина	Ширина	Высота
SQ0331-0057	50	10,2	370	500	310

Габаритные размеры

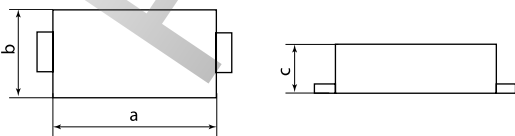
Чертеж	Артикул	Размер, мм		
		a	b	c
	SQ0331-0057	130	60	20

Коннекторы



EAC

Сертификат ТР ТС



1

Применение

- Коннекторы обеспечивают соединение ленты без применения пайки, что значительно упрощает монтаж системы и значительно повышает надежность и безопасность соединения.

Ассортимент

Изображение	Наименование	Артикул	Длина коннектора, мм
	Коннектор для гибкого соединения двух светодиодных лент шириной 8 мм TDM	SQ0331-0037	150
	Коннектор для соединения светодиодной ленты шириной 8 мм с драйвером TDM	SQ0331-0038	
	Коннектор для жесткого соединения двух светодиодных лент шириной 8 мм TDM	SQ0331-0039	10
	Коннектор для гибкого соединения двух светодиодных лент шириной 10 мм TDM	SQ0331-0040	150
	Коннектор для жесткого соединения двух светодиодных лент шириной 10 мм TDM	SQ0331-0041	10
	Коннектор для соединения светодиодной ленты шириной 10 мм с драйвером TDM	SQ0331-0042	150
	Коннектор для соединения светодиодной ленты шириной 8 мм с драйвером (с разъемом) TDM	SQ0331-0043	
	Коннектор для соединения светодиодной ленты шириной 10 мм с драйвером (с разъемом) TDM	SQ0331-0044	
	Коннектор для гибкого соединения двух светодиодных RGB лент шириной 10 мм TDM	SQ0331-0045	
	Коннектор для жесткого соединения двух светодиодных RGB лент шириной 10 мм TDM	SQ0331-0046	10
	Коннектор для соединения светодиодной RGB ленты шириной 10 мм с драйвером TDM	SQ0331-0047	150

Упаковка

Артикул	Групповая упаковка		Транспортная упаковка				
	Количество, шт.	Вес, кг	Количество, шт.	Вес, кг	Габаритные размеры, мм		
					Длина	Ширина	Высота
SQ0331-0037	100	0,3	5000	3,3	250	160	400
SQ0331-0038				2,6			
SQ0331-0039	500	0,25	15000	1,25			
SQ0331-0040	100	0,12	5000	3,9	240	330	220
SQ0331-0041	500	0,5	15000	2			210
SQ0331-0042	100	0,25	5000	3,22	250	340	220
SQ0331-0043		0,45		6,86			
SQ0331-0044		0,65		6,92			
SQ0331-0045		0,45		5,16			
SQ0331-0046	500	0,25	15000	1,6	240	330	290
SQ0331-0047	100	0,55	5000	4,32			

Схемы подключений

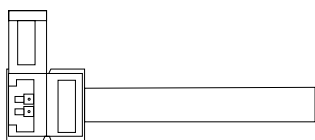

1. Открыть коннектор

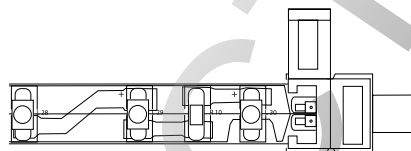

2. Вставить ленту

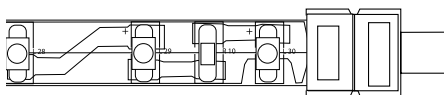

3. Закрыть коннектор

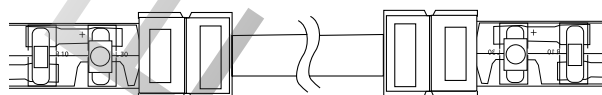

4. Соединение готово!

ЭНЕРГОСБЕРЕГАЮЩИЕ КОМПАКТНЫЕ ЛЮМИНЕСЦЕНТНЫЕ ЛАМПЫ (КЛЛ). БЫТОВАЯ СЕРИЯ



Применение

Сфера применения энергосберегающей компактной люминесцентной лампы TDM ELECTRIC та же, что и у ламп накаливания.

Но энергосберегающие лампы имеют ряд преимуществ:

- Температура колбы ниже, чем у ламп накаливания. Это позволяет использовать лампы в светильниках, критичных к повышенному нагреву. А также в светильниках с тканевыми абажурами.
- Различный спектральный состав по-разному влияет на настроение человека. Мягкий теплый свет (2700 K) идеально подойдет для квартир, гостиниц, ресторанов. Холодный белый свет (4000 K) лучше использовать для создания рабочей атмосферы в общественных и промышленных помещениях, спортивных залах, в офисах и учреждениях. В детских и образовательных учреждениях рекомендуется смешивать лампы теплой и холодной цветности для создания комфортных условий учебы и отдыха.
- Для продления срока службы лампы оборудованы системой плавного пуска. Это позволяет лампе выдерживать более 500 000 включений (при условии, что лампа перед очередным включением была выключена минимум на 2 минуты для того, чтобы элемент в схеме электронного ПРА, регулирующий процесс зажигания, мог за это время охладиться).



Преимущества

- Срок службы 12 000 часов (10 000 часов для декоративной лампы), т. е. более 10 лет при работе лампы три часа в сутки в нормальных условиях, что в 10-12 раз дольше срока службы ламп накаливания.
- По уровню энергопотребления – в 5 раз экономичнее, чем обычная лампа накаливания.
- Все лампы проходят многоуровневую систему контроля.
- Имеют сертификат соответствия ЕАС.
- Ассортимент ламп TDM ELECTRIC позволяет заменить любую лампу накаливания.



На корпус каждой лампы нанесены ее основные характеристики и дата изготовления.



Сертификат ТР ТС

Класс энергоэффективности «А»



Групповая упаковка по 10 шт. Лампы затянуты в термоусаживаемую пленку, на которую наклеен фирменный групповой стикер. На стикере есть вся необходимая информация: артикул, основные характеристики лампы и штрихкод.



Торговая марка

Форма колбы

Потребляемая мощность

Соответствие мощности лампы накаливания

Цветовая температура излучаемого света

Срок службы 12 000

Тип цоколя

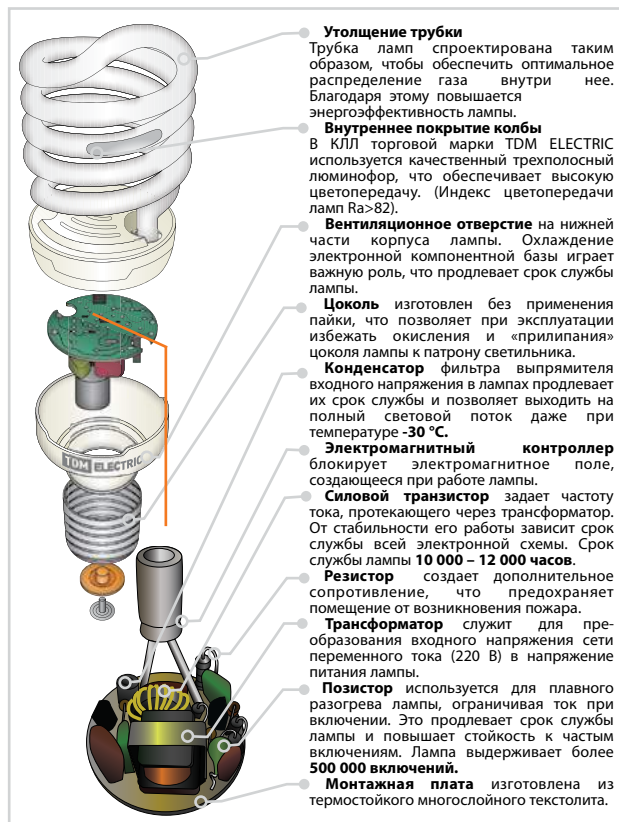

ТИП КОЛБЫ - СПИРАЛЬ Т2 СЕРИЯ «КОМПАКТ» (FST2)

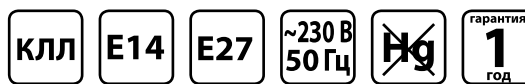

EAC



Преимущества

- Ультракомпактные размеры.
- Колба лампы представляет собой «полную спираль», изготовленную из люминесцентной трубки диаметром 7 мм. При изготовлении трубки используется высококачественный трехполосный люминофор, что обеспечивает высокую светоотдачу и качество света ламп (индекс цветопередачи Ra >82).
- Поставляется в двух цветовых температурах: 2700 К и 4000 К.

- Лампы поставляются с двумя типами цоколя: E14 и E27.
- Рабочее напряжение – 180-250 В.
- Световая отдача – 60 лм/Вт.
- Срок службы лампы торговой марки TDM ELECTRIC составляет 12 000 часов непрерывной работы (при условии эксплуатации в нормальных условиях: 25 °С, влажность воздуха не более 65%, стабильное напряжение в сети 230 В), что в 10-12 раз дольше срока службы лампы накаливания.
- Лампы торговой марки TDM ELECTRIC не содержат свободных паров ртути.

Ассортимент

Наименование	Артикул	Мощность, Вт	Соответствие мощности лампы накаливания, Вт	Тип цоколя	Световой поток, лм	Регулирование яркости (диммирование)	Цветовая температура, К	Габаритные размеры, мм	
								Диаметр	Высота
Лампа энергосберегающая КЛЛ-FST2-9 Вт-2700 К-E14 КОМПАКТ (35x95 мм) TDM	SQ0323-0170	9	55	E14	540		2700	35	95
Лампа энергосберегающая КЛЛ-FST2-9 Вт-2700 К-E27 КОМПАКТ (35x95 мм) TDM	SQ0323-0171			E27					
Лампа энергосберегающая КЛЛ-FST2-9 Вт-4000 К-E14 КОМПАКТ (35x95 мм) TDM	SQ0323-0172			E14					
Лампа энергосберегающая КЛЛ-FST2-9 Вт-4000 К-E27 КОМПАКТ (35x95 мм) TDM	SQ0323-0173			E27					
Лампа энергосберегающая КЛЛ-FST2-11 Вт-2700 К-E14 КОМПАКТ (35x98 мм) TDM	SQ0323-0174	11	60	E14	660		2700	35	98
Лампа энергосберегающая КЛЛ-FST2-11 Вт-2700 К-E27 КОМПАКТ (35x98 мм) TDM	SQ0323-0175			E27					
Лампа энергосберегающая КЛЛ-FST2-11 Вт-4000 К-E14 КОМПАКТ (35x98 мм) TDM	SQ0323-0176			E14					
Лампа энергосберегающая КЛЛ-FST2-11 Вт-4000 К-E27 КОМПАКТ (35x98 мм) TDM	SQ0323-0177			E27					
Лампа энергосберегающая КЛЛ-FST2-13 Вт-2700 К-E14 КОМПАКТ (41x95 мм) TDM	SQ0323-0178	13	75	E14	780	нет	2700	41	95
Лампа энергосберегающая КЛЛ-FST2-13 Вт-2700 К-E27 КОМПАКТ (41x95 мм) TDM	SQ0323-0179			E27					
Лампа энергосберегающая КЛЛ-FST2-13 Вт-4000 К-E14 КОМПАКТ (41x95 мм) TDM	SQ0323-0180			E14					
Лампа энергосберегающая КЛЛ-FST2-13 Вт-4000 К-E27 КОМПАКТ (41x95 мм) TDM	SQ0323-0181			E27					
Лампа энергосберегающая КЛЛ-FST2-15 Вт-2700 К-E14 КОМПАКТ (40x98 мм) TDM	SQ0323-0182	15	90	E14	900		2700	40	98
Лампа энергосберегающая КЛЛ-FST2-15 Вт-2700 К-E27 КОМПАКТ (40x98 мм) TDM	SQ0323-0183			E27					
Лампа энергосберегающая КЛЛ-FST2-15 Вт-4000 К-E14 КОМПАКТ (40x98 мм) TDM	SQ0323-0185			E14					
Лампа энергосберегающая КЛЛ-FST2-15 Вт-4000 К-E27 КОМПАКТ (40x98 мм) TDM	SQ0323-0186			E27					
Лампа энергосберегающая КЛЛ-FST2-20 Вт-2700 К-E14 КОМПАКТ (41x108 мм) TDM	SQ0323-0189	20	120	E14	1200		2700	41	108
Лампа энергосберегающая КЛЛ-FST2-20 Вт-2700 К-E27 КОМПАКТ (41x108 мм) TDM	SQ0323-0192			E27					
Лампа энергосберегающая КЛЛ-FST2-20 Вт-4000 К-E14 КОМПАКТ (41x108 мм) TDM	SQ0323-0190			E14					
Лампа энергосберегающая КЛЛ-FST2-20 Вт-4000 К-E27 КОМПАКТ (41x108 мм) TDM	SQ0323-0193			E27					

Наименование	Артикул	Мощность, Вт	Соответствие мощности лампы накаливания, Вт	Тип цоколя	Световой поток, лм	Регулирование яркости (диммирование)	Цветовая температура, К	Габаритные размеры, мм	
								Диаметр	Высота
Лампа энергосберегающая КЛЛ-FST2-25 Вт-2700 К-E27 КОМПАКТ (55x120 мм) TDM	SQ0323-0195	25	150	E27	1500	нет	2700	55	120
Лампа энергосберегающая КЛЛ-FST2-25 Вт-4000 К-E27 КОМПАКТ (55x120 мм) TDM	SQ0323-0196						4000		
Лампа энергосберегающая КЛЛ-FST2-30 Вт-2700 К-E27 КОМПАКТ (55x126 мм) TDM	SQ0323-0197	30	180		1800		2700	126	
Лампа энергосберегающая КЛЛ-FST2-30 Вт-4000 К-E27 КОМПАКТ (55x126 мм) TDM	SQ0323-0194						4000		

Упаковка

Потребляемая мощность, Вт	Тип цоколя	Групповая упаковка		Транспортная упаковка				
		Количество, шт.	Вес, кг	Количество, шт.	Вес, кг	Габаритные размеры, мм		
						Длина	Высота	Ширина
9	E14, E27	10	0,6	100	6,3	370	190	240
11			6,5		250			
13			6,9		240			
15			7,1		430	220	250	
20			3,9		225	140		
25	E27	5	0,5	50	5,4	530	275	155
30			0,6					5,6

ТИП КОЛБЫ - «3U»



Преимущества

- Колба лампы состоит из трех U-образных люминесцентных трубок диаметром 9 мм. При изготовлении трубки используется высококачественный трехполосный люминофор, что обеспечивает высокую светоотдачу и качество света ламп (индекс цветопередачи Ra >82).
- Поставляется в двух цветовых температурах: мощностью от 11 Вт до 15 Вт 4000 К, 20 Вт – 2700 К и 4000 К.
- Тип цоколя E27.
- Рабочее напряжение – 180-250 В.
- Световая отдача – 60 лм/Вт.
- Срок службы – 10 000 часов.

Ассортимент

Наименование	Артикул	Мощность, Вт	Соответствие мощности лампы накаливания, Вт	Тип цоколя	Световой поток, лм	Регулирование яркости (диммирование)	Цветовая температура, К	Габаритные размеры лампы, мм	
								Диаметр	Высота
Лампа энергосберегающая КЛЛ-3U-11 Вт-4000 К-E27 (41x116 мм) TDM	SQ0323-0041	11	60	E27	660	нет	4000	41	116
Лампа энергосберегающая КЛЛ-3U-15 Вт-4000 К-E27 (41x141 мм) TDM	SQ0323-0043	15	90		900				141
Лампа энергосберегающая КЛЛ-3U-20 Вт-2700 К-E27 (41x156 мм) TDM	SQ0323-0045	20	100		1200		2700	46	156
Лампа энергосберегающая КЛЛ-3U-20 Вт-4000 К-E27 (41x156 мм) TDM	SQ0323-0044						4000		

Упаковка

Потребляемая мощность, Вт	Тип цоколя	Групповая упаковка		Транспортная упаковка				
		Количество, шт.	Вес, кг	Количество, шт.	Вес, кг	Габаритные размеры, мм		
						Длина	Высота	Ширина
11	E27	10	0,7	100	7,3	440	240	285
15			0,8					310
20			0,6					50

ТИП КОЛБЫ - «СВЕЧА»



КЛЛ E14 ~230 В 50 Гц гарантия 1 год EAC

Преимущества

- Форма колбы лампы, изготовленной из матового стекла, повторяет форму декоративной лампы накаливания типа «свеча».
- Люминесцентная спиральная трубка, скрытая в матовой стеклянной колбе, дает особенно мягкий свет.
- Лампы формы колбы «Свеча» поставляются в цветовых температурах 2700 К и 4000 К с цоколем E14.
- Лампа отлично впишется в любой интерьер.
- Рабочее напряжение – 180-250 В.
- Световая отдача – 60 лм/Вт.
- Срок службы – 10 000 часов.

Ассортимент

Наименование	Артикул	Мощность, Вт	Соответствие мощности лампы накаливания, Вт	Тип цоколя	Световой поток, лм	Регулирование яркости (диммирование)	Цветовая температура, К	Габаритные размеры лампы, мм	
								Диаметр	Высота
Лампа энергосберегающая КЛЛ-С-11 Вт-2700 К-E14 TDM (mini)	SQ0323-0134	11	55	E14	660	нет	2700	38	110
Лампа энергосберегающая КЛЛ-С-11 Вт-4000 К-E14 TDM (mini)	SQ0323-0135						4000		

Упаковка

Потребляемая мощность, Вт	Тип цоколя	Групповая упаковка		Транспортная упаковка					
		Количество, шт.	Вес, кг	Количество, шт.	Вес, кг	Габаритные размеры, мм			
						Длина	Высота	Ширина	
11	E14	10	0,6	100	6	420	141	420	

ТИП КОЛБЫ - «ВИТАЯ СВЕЧА»



КЛЛ E14 ~230 В 50 Гц гарантия 1 год EAC

Преимущества

- Данная лампа имеет изысканную форму колбы и придаст законченный вид любому открытому светильнику. Матовая поверхность колбы лампы обеспечивает равномерную освещенность и защищает глаза от слепящего света.
- Поставляются в двух цветовых температурах – 2700 и 4000 К.
- Рабочее напряжение – 180-250 В.
- Световая отдача – 60 лм/Вт.
- Срок службы – 10 000 часов.

Ассортимент

Наименование	Артикул	Мощность, Вт	Соответствие мощности лампы накаливания, Вт	Тип цоколя	Световой поток, лм	Регулирование яркости (диммирование)	Цветовая температура, К	Габаритные размеры лампы, мм	
								Диаметр	Высота
Лампа энергосберегающая КЛЛ-СТ-11 Вт-2700 К-E14 TDM (витая свеча) (mini)	SQ0323-0138	11	55	E14	660	нет	2700	38	110
Лампа энергосберегающая КЛЛ-СТ-11 Вт-4000 К-E14 TDM (витая свеча) (mini)	SQ0323-0139						4000		

Упаковка

Потребляемая мощность, Вт	Тип цоколя	Групповая упаковка		Транспортная упаковка					
		Количество, шт.	Вес, кг	Количество, шт.	Вес, кг	Габаритные размеры, мм			
						Длина	Высота	Ширина	
11	E14	10	0,6	100	6	440	145	440	

ТИП КОЛБЫ - «СВЕЧА НА ВЕТРУ»



Преимущества

- Благодаря форме колбы «Свеча на ветру», лампы отлично смотрятся в открытых светильниках и создают ощущение живой старины в современном интерьере.
- Матовая поверхность колбы лампы обеспечивает равномерную освещенность и защищает глаза от слепящего света.
- Поставляются в двух цветовых температурах – 2700 и 4000 К.
- Рабочее напряжение – 180-250 В.
- Световая отдача – 60 лм/Вт.
- Срок службы – 10 000 часов.

Ассортимент

Наименование	Артикул	Мощность, Вт	Соответствие мощности лампы накаливания, Вт	Тип цоколя	Световой поток, лм	Регулирование яркости (диммирование)	Цветовая температура, К	Габаритные размеры лампы, мм	
								Диаметр	Высота
Лампа энергосберегающая КЛЛ-CW-11 Вт-2700 К-E14 TDM (свеча на ветру) (mini)	SQ0323-0136	11	55	E14	660	нет	2700	38	132
Лампа энергосберегающая КЛЛ-CW-11 Вт-4000 К-E14 TDM (свеча на ветру) (mini)	SQ0323-0137						4000		

Упаковка

Потребляемая мощность, Вт	Тип цоколя	Групповая упаковка		Транспортная упаковка					
		Количество, шт.	Вес, кг	Количество, шт.	Вес, кг	Габаритные размеры, мм			
						Длина	Высота	Ширина	
11	E14	10	0,6	100	6	430	162	430	

ТИП КОЛБЫ - «ВИТАЯ СВЕЧА НА ВЕТРУ»



Преимущества

- Оригинальная форма колбы подойдет для открытых люстр и отлично впишется в дизайнерский интерьер. Матовая поверхность колбы лампы обеспечивает равномерную освещенность и защищает глаза от слепящего света.
- Поставляются в двух цветовых температурах – 2700 и 4000 К.
- Рабочее напряжение – 180-250 В.
- Световая отдача – 60 лм/Вт.
- Срок службы – 10 000 часов.

Ассортимент

Наименование	Артикул	Мощность, Вт	Соответствие мощности лампы накаливания, Вт	Тип цоколя	Световой поток, лм	Регулирование яркости (диммирование)	Цветовая температура, К	Габаритные размеры лампы, мм	
								Диаметр	Высота
Лампа энергосберегающая КЛЛ-CTW-11 Вт-2700 К-E14 TDM (витая свеча на ветру) (mini)	SQ0323-0140	11	55	E14	660	нет	2700	38	132
Лампа энергосберегающая КЛЛ-CTW-11 Вт-4000 К-E14 TDM (витая свеча на ветру) (mini)	SQ0323-0141						4000		

Упаковка

Потребляемая мощность, Вт	Тип цоколя	Групповая упаковка		Транспортная упаковка					
		Количество, шт.	Вес, кг	Количество, шт.	Вес, кг	Габаритные размеры, мм			
						Длина	Высота	Ширина	
11	E14	10	0,6	100	6	440	158	440	

1 ТИП КОЛБЫ - «ЗОЛОТАЯ СВЕЧА»



КЛЛ E14 ~230 В 50 Гц гарантия 1 год EAC

Преимущества

- Цвет колбы дает особое уютное «золотое» свечение.
- Разнообразие форм колб позволит подобрать лампу к любому дизайну помещения.
- Поставляются в цветовой температуре – 2700 К.
- Рабочее напряжение – 180-250 В.
- Световая отдача – 60 лм/Вт.
- Срок службы – 10 000 часов.

Ассортимент

Наименование	Артикул	Мощность, Вт	Соответствие мощности лампы накаливания, Вт	Тип цоколя	Световой поток, лм	Регулирование яркости (диммирование)	Цветовая температура, К	Габаритные размеры лампы, мм	
								Диаметр	Высота
Лампа энергосберегающая КЛЛ-CGW-12 Вт-2700 К-E14 TDM (золотая свеча на ветру) (mini)	SQ0323-0143	11	55	E14	660	нет	2700	38	132
Лампа энергосберегающая КЛЛ-CGT-12 Вт-2700 К-E14 TDM (золотая витая свеча) (mini)	SQ0323-0142								110
Лампа энергосберегающая КЛЛ-CGTW-12 Вт-2700 К-E14 TDM (золотая витая свеча на ветру) (mini)	SQ0323-0144								132

Упаковка

Артикул	Тип цоколя	Групповая упаковка		Транспортная упаковка				
		Количество, шт.	Вес, кг	Количество, шт.	Вес, кг	Габаритные размеры, мм		
						Длина	Высота	Ширина
SQ0323-0143	E14	10	0,6	100	6	440	145	440
SQ0323-0142						430	169	430
SQ0323-0144						440	158	440

ТИП ЛАМПЫ - «GX53»



КЛЛ GX 53 ~230 В 50 Гц гарантия 1 год EAC

Преимущества

- Колбы ламп выполнены в форме цилиндра с цоколем GX53 и идеально подходят к любому светильнику, в котором используются данные типы ламп.
- Матовая поверхность колбы лампы обеспечивает равномерную освещенность и защищает глаза от слепящего света.
- Поставляются в двух цветовых температурах – 2700 К и 4000 К.
- Рабочее напряжение – 180-250 В.
- Световая отдача – 60 лм/Вт.
- Срок службы – 10 000 часов.

Ассортимент

Наименование	Артикул	Мощность, Вт	Соответствие мощности лампы накаливания, Вт	Тип цоколя	Световой поток, лм	Регулирование яркости (диммирование)	Цветовая температура, К	Габаритные размеры лампы, мм	
								Диаметр	Высота
Лампа энергосберегающая КЛЛ - GX53-11 Вт-2700 К TDM	SQ0323-0121	11	55	GX53	660	нет	2700	75	27
Лампа энергосберегающая КЛЛ - GX53-11 Вт-4000 К TDM	SQ0323-0122						4000		

Упаковка

Потребляемая мощность, Вт	Тип цоколя	Групповая упаковка		Транспортная упаковка				
		Количество, шт.	Вес, кг	Количество, шт.	Вес, кг	Габаритные размеры, мм		
						Длина	Высота	Ширина
11	GX53	10	1,36	100	14,3	480	180	410

ТИП КОЛБЫ - «ШАР»



Преимущества

- Колба лампы представляет собой шар, изготовленный из матового стекла.
- Люминесцентная трубка, скрытая в матовой колбе, дает особенно мягкий свет.
- Лампы формы колбы «Шар» поставляются в цветовых температурах 2700 К и 4000 К, с цоколем E27 и E14.
- Отличное решение для объектов ЖКХ.
- Рабочее напряжение – 180-250 В.
- Световая отдача – 60 лм/Вт.
- Срок службы – 10 000 часов.



Лампа может использоваться как самостоятельный светильник.

Ассортимент

Наименование	Артикул	Мощность, Вт	Соответствие мощности лампы накаливания, Вт	Тип цоколя	Световой поток, лм	Регулирование яркости (диммирование)	Цветовая температура, К	Габаритные размеры лампы, мм		
								Диаметр	Высота	
Лампа энергосберегающая КЛЛ-G45-11 Вт-2700 К-E14 TDM	SQ0323-0155	11	55	E14	660	нет	2700	45	87	
Лампа энергосберегающая КЛЛ-G45-11 Вт-4000 К-E14 TDM	SQ0323-0156						4000			
Лампа энергосберегающая КЛЛ-G45-11 Вт-2700 К-E27 TDM	SQ0323-0157			E27			2700			
Лампа энергосберегающая КЛЛ-G45-11 Вт-4000 К-E27 TDM	SQ0323-0158						4000			
Лампа энергосберегающая КЛЛ-G55-11 Вт-2700 К-E14 TDM	SQ0323-0159			E14			55			2700
Лампа энергосберегающая КЛЛ-G55-11 Вт-4000 К-E14 TDM	SQ0323-0160									4000
Лампа энергосберегающая КЛЛ-G55-11 Вт-2700 К-E27 TDM	SQ0323-0161	E27	2700							
Лампа энергосберегающая КЛЛ-G55-11 Вт-4000 К-E27 TDM	SQ0323-0162		4000							
Лампа энергосберегающая КЛЛ-G80-15 Вт-2700 К-E14 TDM	SQ0323-0163	15	75	E14	900	нет		2700	80	109
Лампа энергосберегающая КЛЛ-G80-15 Вт-4000 К-E14 TDM	SQ0323-0164							4000		
Лампа энергосберегающая КЛЛ-G80-15 Вт-2700 К-E27 TDM	SQ0323-0165			E27			2700			
Лампа энергосберегающая КЛЛ-G80-15 Вт-4000 К-E27 TDM	SQ0323-0166						4000			
Лампа энергосберегающая КЛЛ-G95-20 Вт-2700 К-E27 TDM	SQ0323-0167	20	100	E27	1200	нет	2700	95	127	
Лампа энергосберегающая КЛЛ-G95-20 Вт-4000 К-E27 TDM	SQ0323-0168						4000			

Упаковка

Тип лампы	Тип цоколя	Групповая упаковка		Транспортная упаковка				
		Количество, шт.	Вес, кг	Количество, шт.	Вес, кг	Габаритные размеры, мм		
						Длина	Высота	Ширина
G45	E14, E27	10	0,6	100	6	490	130	480
G55						590		590
G80	E27	5	0,7	50	7	860	150	435
G95						950		160

ТИП КОЛБЫ - «РЕФЛЕКТОР»



Преимущества

- Рефлекторы TDM ELECTRIC повторяют форму и размеры стандартных рефлекторных ламп накаливания R50, R63, R80 и идеально подходят к любому светильнику, в котором используются данные типы ламп.
- Лампа R50 поставляется с цоколем E14, а R63 и R80 с цоколем E27.
- Лампы формы колбы «Рефлектор» поставляются в цветовых температурах 2700 К и 4000 К.
- Рабочее напряжение – 180-250 В.
- Световая отдача – 60 лм/Вт.
- Срок службы – 10 000 часов.

Ассортимент

Наименование	Артикул	Мощность, Вт	Соответствие мощности лампы накаливания, Вт	Тип цоколя	Световой поток, лм	Регулирование яркости (диммирование)	Цветовая температура, К	Габаритные размеры лампы, мм	
								Диаметр	Высота
Лампа энергосберегающая КЛЛ- RM50 FR-9 Вт-2700 К-E14 TDM	SQ0323-0145	9	45	E14	540	нет	2700	50	87
Лампа энергосберегающая КЛЛ- RM50 FR-9 Вт-4000 К-E14 TDM	SQ0323-0146						4000		
Лампа энергосберегающая КЛЛ- RM63 FR-15 Вт-2700 К-E27 TDM	SQ0323-0147	15	75	E27	900	нет	2700	63	103
Лампа энергосберегающая КЛЛ- RM63 FR-15 Вт-4000 К-E27 TDM	SQ0323-0148						4000		
Лампа энергосберегающая КЛЛ- RM80 FR-15 Вт-2700 К-E27 TDM	SQ0323-0149						2700	80	115
Лампа энергосберегающая КЛЛ- RM80 FR-15 Вт-4000 К-E27 TDM	SQ0323-0150						4000		

Упаковка

Тип лампы	Тип цоколя	Групповая упаковка		Транспортная упаковка					
		Количество, шт.	Вес, кг	Количество, шт.	Вес, кг	Габаритные размеры, мм			
						Длина	Высота	Ширина	
RM50	E14	10	0,8	100	8	530	140	530	
RM63	E27	5	0,5	50	5	660	150	340	
RM80			0,6					6	860

ЭНЕРГОСБЕРЕГАЮЩИЕ КОМПАКТНЫЕ ЛЮМИНЕСЦЕНТНЫЕ ЛАМПЫ (КЛЛ). ПРОМЫШЛЕННАЯ СЕРИЯ



Применение

- Используются для нужд жилищно-коммунального хозяйства: освещения подъездов и подвалов домов, складов, гаражей, хозяйственных помещений, для наружного освещения в закрытых светильниках.
- Для освещения производственных помещений и промышленных предприятий.



Для освещения дорог.



Лампы цветности 2700 К подходят для освещения овощебаз, животноводческих хозяйств и птицеферм.



Лампы формы «Спираль» до 65 Вт подходят по габаритным размерам для использования во взрывозащищенных светильниках.



EAC

Сертификат TP TC



Класс энергоэффективности «А»

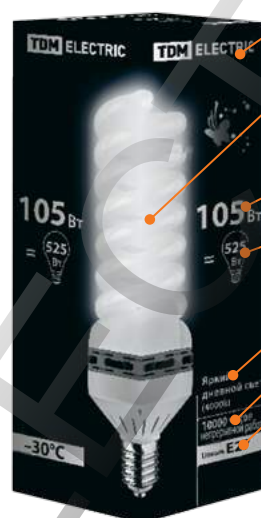

Торговая марка

Форма колбы

Потребляемая мощность

Соответствие мощности лампы накаливания

Цветовая температура излучаемого света

Срок службы

Тип цоколя

Преимущества

- Диапазон рабочих температур от -30 до +45 °C

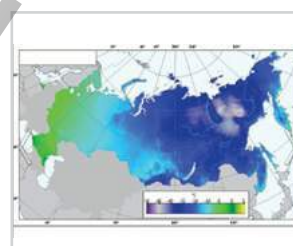

Большая часть территории РФ испытывает воздействие сурового зимнего климата. Лампы TDM ELECTRIC включаются и выходят на полный световой поток даже при температуре -30 °C.

- Установка ламп не требует использования дополнительных пускорегулирующих устройств и аппаратуры, что значительно удешевляет стоимость организации освещения и упрощает последующую эксплуатацию светильника.
- Лампы производятся с колбами следующих типов: 4U, 5U, 6U, 8U, FS.
- Лампы представлены в трех цветовых температурах: 2700 К, 4000 К и 6500 К.
- Лампы мощностью 45, 55 и 65 Вт поставляются с цоколем E27. Лампы мощностью от 85 до 240 Вт – с цоколем E40.

ТИП КОЛБЫ - «СПИРАЛЬ» И «МИНИ-СПИРАЛЬ»



Сертификат ТР ТС Класс энергоэффективности «А»

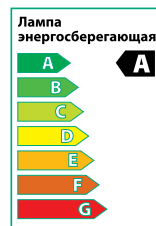

Преимущества

- Уменьшенные габариты лампы.
- Повышенная световая отдача.
- Лампа оснащена устройством теплого пуска и фильтром электромагнитных помех.
- Рабочее напряжение – 180-250 В.
- Срок службы лампы – 10 000 часов.



Ассортимент тип колбы «Мини спираль»

Наименование	Артикул	Мощность, Вт	Соответствие мощности лампы накаливания, Вт	Тип цоколя	Световой поток, лм	Световая отдача, лм/Вт	Регулирование яркости (диммирование)	Цветовая температура, К			
Лампа энергосберегающая КЛЛ-FS-45 Вт-2700 К-E27 (73x196 мм) TDM	SQ0323-0125	45	225	E27	2700	60	нет	2700			
Лампа энергосберегающая КЛЛ-FS-45 Вт-4000 К-E27 (73x196 мм) TDM	SQ0323-0126							4000			
Лампа энергосберегающая КЛЛ-FS-55 Вт-2700 К-E27 (73x218 мм) TDM	SQ0323-0127	55	275		3300			2700			
Лампа энергосберегающая КЛЛ-FS-55 Вт-4000 К-E27 (73x218 мм) TDM	SQ0323-0128							4000			
Лампа энергосберегающая КЛЛ-FS-65 Вт-2700 К-E27 (73x218 мм) TDM	SQ0323-0129	65	325		3900			2700			
Лампа энергосберегающая КЛЛ-FS-65 Вт-4000 К-E27 (73x218 мм) TDM	SQ0323-0130							4000			
Лампа энергосберегающая КЛЛ-FS-65 Вт-6500 К-E27 (73x218 мм) TDM	SQ0323-0131							6500			
Лампа энергосберегающая КЛЛ-FS-85 Вт-2700 К-E40 (83x250 мм) TDM	SQ0323-0107	85	425		5100			E40	60	нет	2700
Лампа энергосберегающая КЛЛ-FS-85 Вт-4000 К-E40 (83x250 мм) TDM	SQ0323-0075										4000
Лампа энергосберегающая КЛЛ-FS-85 Вт-6500 К-E40 (83x250 мм) TDM	SQ0323-0112										6500
Лампа энергосберегающая КЛЛ-FS-105 Вт-2700 К-E40 (83x260 мм) TDM	SQ0323-0108			105		525	6300				2700
Лампа энергосберегающая КЛЛ-FS-105 Вт-4000 К-E40 (83x260 мм) TDM	SQ0323-0076										4000
Лампа энергосберегающая КЛЛ-FS-105 Вт-6500 К-E40 (83x260 мм) TDM	SQ0323-0113	6500									

Упаковка «Мини спираль»

Мощность, Вт	Количество, шт.	Вес, кг	Транспортная упаковка		
			Длина	Ширина	Высота
45	20	5,5	410	330	260
55		6			270
65		6,1			340
85		9			400
105		9,6			410

Ассортимент тип колбы «Спираль»

Наименование	Артикул	Мощность, Вт	Соответствие мощности лампы накаливания, Вт	Тип цоколя	Световой поток, лм	Световая отдача, лм/Вт	Регулирование яркости (диммирование)	Цветовая температура, К
Лампа энергосберегающая КЛЛ-FS-125 Вт-4000 К-E40 (105x370 мм) TDM	SQ0323-0077	125	625	E40	6875	55	нет	4000
Лампа энергосберегающая КЛЛ-FS-125 Вт-6500 К-E40 (105x370 мм) TDM	SQ0323-0114							6500

Упаковка «Спираль»

Мощность, Вт	Количество, шт.	Вес, кг	Транспортная упаковка		
			Длина	Ширина	Высота
125	12	11,8	610	460	410

ТИП КОЛБЫ - «U»

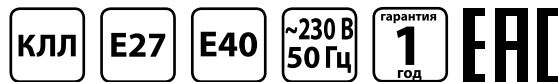

Сертификат ТР ТС

Класс энергоэффективности «А»



Преимущества

- Колба лампы состоит из 4, 5, 6 и 8 U-образных люминесцентных трубок. При изготовлении трубки используется высококачественный трехполосный люминофор, что обеспечивает высокую светоотдачу и качество света ламп (индекс цветопередачи Ra >82).
- Рабочее напряжение – 180-250 В.
- Срок службы – 10 000 часов.

Ассортимент

Наименование	Артикул	Мощность, Вт	Соответствие мощности лампы накаливания, Вт	Тип цоколя	Световой поток, лм	Световая отдача, лм/Вт	Регулирование яркости (диммирование)	Цветовая температура, К
Лампа энергосберегающая КЛЛ-4U-45 Вт-2700 К-E27 (72x235 мм) TDM	SQ0323-0079	45	225	E27	2475	55		2700
Лампа энергосберегающая КЛЛ-4U-45 Вт-4000 К-E27 (72x235 мм) TDM	SQ0323-0070				2700			4000
Лампа энергосберегающая КЛЛ-4U-55 Вт-2700 К-E27 (72x275 мм) TDM	SQ0323-0080	55	275		3300			2700
Лампа энергосберегающая КЛЛ-4U-55 Вт-4000 К-E27 (72x275 мм) TDM	SQ0323-0071				4000			
Лампа энергосберегающая КЛЛ-5U-85 Вт-2700 К-E40 (90x340 мм) TDM	SQ0323-0081	85	425	E40	5100	60	нет	2700
Лампа энергосберегающая КЛЛ-5U-85 Вт-4000 К-E40 (90x340 мм) TDM	SQ0323-0074							4000
Лампа энергосберегающая КЛЛ-5U-85 Вт-6500 К-E40 (90x340 мм) TDM	SQ0323-0109							6500
Лампа энергосберегающая КЛЛ-6U-105 Вт-2700 К-E40 (105x350 мм) TDM	SQ0323-0082	105	525		6300			2700
Лампа энергосберегающая КЛЛ-6U-105 Вт-4000 К-E40 (105x350 мм) TDM	SQ0323-0073				4000			
Лампа энергосберегающая КЛЛ-6U-105 Вт-6500 К-E40 (105x350 мм) TDM	SQ0323-0110	6500						
Лампа энергосберегающая КЛЛ-6U-125 Вт-4000 К-E40 (105x355 мм) TDM	SQ0323-0078	125	625		7500			4000
Лампа энергосберегающая КЛЛ-6U-125 Вт-6500 К-E40 (105x355 мм) TDM	SQ0323-0111				6500			
Лампа энергосберегающая КЛЛ-6U-150 Вт-6500 К-E40 (105x355 мм) TDM	SQ0323-0133	150	750		9000			6500
Лампа энергосберегающая КЛЛ-8U-200 Вт-6500 К-E40 (125x363 мм) TDM	SQ0323-0084	200	1000		12 000			
Лампа энергосберегающая КЛЛ-8U-240 Вт-6500 К-E40 (127x368 мм) TDM	SQ0323-0132	240	1200		14 400			

Упаковка

Тип колбы/Мощность, Вт	Количество, шт.	Вес, кг	Транспортная упаковка		
			Габаритные размеры, мм		
			Длина	Ширина	Высота
4U/45	20	6,2	400	320	270
4U/55		6,5			300
5U/85		13,3			480
6U/105	12	8,3	570	430	410
6U/125		8			
6U/150	16	13,9	470	470	420
8U/200	12	12	680	350	450
8U/240	9	11,6	510	510	

НЕИНТЕГРИРОВАННЫЕ ЭНЕРГОСБЕРЕГАЮЩИЕ ЛАМПЫ. ТИП КОЛБЫ - «U»



Сертификат ТР ТС



Класс энергоэффективности «А»

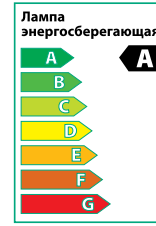

Применение

- Применяются для общего и дополнительного бытового и профессионального освещения.
- Подходят для настольных светильников, даунлайтов, настенных и подвесных светильников.



Детские светильники TDM ELECTRIC (стр. 239)



Светильники вандалоустойчивые серии ЛПБ TDM ELECTRIC (стр. 176)

Преимущества

- Колба лампы КЛЛ-PS состоит из одной U-образной люминесцентной трубки диаметром 12 мм.
- Лампы оснащены двухштырьковым цоколем G23, который предназначен для работы с внешним пускорегулирующим электромагнитным аппаратом (ЭмПРА).
- Лампы представлены в двух цветовых температурах (4000 К и 6500 К), мощностью 9 Вт и 11 Вт.
- Индекс цветопередачи Ra≥82.
- Световая отдача – 60 лм/Вт.
- Срок службы – 8000 часов.

Ассортимент

Наименование	Артикул	Мощность, Вт	Тип цоколя	Световой поток, лм	Регулирование яркости (диммирование)	Срок службы, ч	Цветовая температура, К
Лампа энергосберегающая КЛЛ-PS-9 Вт-4000К-G23 TDM	SQ0323-0085	9	G23	540	нет	8000	4000
Лампа энергосберегающая КЛЛ-PS-9 Вт-6500К-G23 TDM	SQ0323-0086						6500
Лампа энергосберегающая КЛЛ-PS-11 Вт-4000К-G23 TDM	SQ0323-0087	11		660			4000
Лампа энергосберегающая КЛЛ-PS-11 Вт-6500К-G23 TDM	SQ0323-0088						6500

Упаковка

Мощность, Вт	Групповая упаковка		Транспортная упаковка				
	Количество, шт.	Вес, кг	Количество, шт.	Вес, кг	Габаритные размеры, мм		
					Длина	Ширина	Высота
9	10	0,4	50	2,2	340	210	190
11		0,5			380		

Габаритные размеры

Чертеж	Потребляемая мощность, Вт	Размер, мм		
		L	L ₁	D
	9	165	143	27
	11	235	213	

ТИП КОЛБЫ - «2U»



Применение

- Используются в системах профессионального и коммерческого освещения.
- Во встраиваемых, потолочных и настенных светильниках для освещения холлов, вестибюлей, офисных, торговых и выставочных залов.



Ассортимент

Наименование	Артикул	Мощность, Вт	Тип цоколя	Световой поток, лм	Световая отдача, лм/Вт	Регулирование яркости (диммирование)	Цветовая температура, К
Лампа энергосберегающая КЛЛ-PD-18Вт-4000К-G24d-2 TDM	SQ0323-0089	18	G24d-2	1080	60	нет	4000
Лампа энергосберегающая КЛЛ-PD-18Вт-4000К-G24q-2 TDM	SQ0323-0090		G24q-2				
Лампа энергосберегающая КЛЛ-PD-26Вт-4000К-G24d-3 TDM	SQ0323-0091	26	G24d-3	1560			
Лампа энергосберегающая КЛЛ-PD-26Вт-4000К-G24q-3 TDM	SQ0323-0092		G24q-3				

Упаковка

Мощность, Вт	Групповая упаковка		Транспортная упаковка				
	Количество, шт.	Вес, кг	Количество, шт.	Вес, кг	Габаритные размеры, мм		
					Длина	Ширина	Высота
18	10	0,6	50	3,2	380	210	190
26							210

Габаритные размеры

Чертеж	Потребляемая мощность, Вт	Размер, мм		
		L	L ₁	D
	18 Вт - G24d-2	155	143	27
	26 Вт - G24q-2	170		
	18 Вт - G24d-3	213	160	
	26 Вт - G24q-3		165	



EAC

Сертификат ТР ТС



Класс энергоэффективности «А»

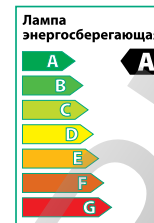

Преимущества

- Колба лампы КЛЛ – PD состоит из двух U-образных люминесцентных трубок.
- Лампы с двухштырьковым цоколем G24d предназначены для работы с внешним электромагнитным пускорегулирующим аппаратом (ЭмПРА).
- Лампы с четырехштырьковым цоколем G24q предназначены для работы с внешним электронным пускорегулирующим аппаратом (ЭПРА).
- Лампы поставляются в цветовой температуре 4000 К, мощностью 18 Вт и 26 Вт.
- Индекс цветопередачи Ra≥82.
- Срок службы – 8000 часов.

ЛАМПЫ ЛЮМИНЕСЦЕНТНЫЕ ЛИНЕЙНЫЕ ЛЛ



Применение



Лампы T4 и T5 используются в составе компактных светильников для подсветки:

- прилавков магазинов;
- кухонных гарнитуров;
- гардеробных комнат и шкафов.



Лампы T8 используются в качестве источников света основного освещения в общественных помещениях.



Сертификат TP TC



Преимущества

- При производстве люминесцентных ламп T4, T5 TDM ELECTRIC используется усовершенствованный трехполосный люминофор.
- Улучшенная цветопередача Ra > 82 (у ламп T4 и T5).
- Срок службы – 13 000 часов (лампы T8).

Габаритные размеры

- Диаметр трубки лампы T4 равен 12 мм, лампы T5 – 16 мм, лампы T8 – 26 мм.

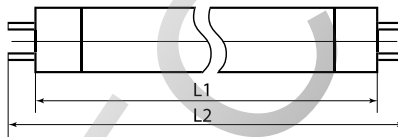

Технические характеристики

Наименование параметра	Значение
Климатическое исполнение и категория размещения ламп по ГОСТ 15150-69	УХЛ3
Диапазон рабочих температур, °C	от -15 до +50

Ассортимент T8

Наименование	Артикул	Мощность, Вт	Длина лампы, мм		Тип цоколя	Световой поток, лм	Световая отдача, лм/Вт	Цветовая температура, К		
			L1	L2						
Лампа люминесцентная линейная двухцокольная ЛЛ-18 Вт/630, T8/G13, 3000 КTDM	SQ0355-0025	18	595	604	G13	1080	>60	3000		
Лампа люминесцентная линейная двухцокольная ЛЛ-18 Вт/640, T8/G13, 4000 КTDM	SQ0355-0026							4000		
Лампа люминесцентная линейная двухцокольная ЛЛ-18 Вт/765, T8/G13, 6500 КTDM	SQ0355-0027							6500		
Лампа люминесцентная линейная двухцокольная ЛЛ-36 Вт/630, T8/G13, 3000 КTDM	SQ0355-0028	36	1200	1213				2400		3000
Лампа люминесцентная линейная двухцокольная ЛЛ-36 Вт/640, T8/G13, 4000 КTDM	SQ0355-0029									4000
Лампа люминесцентная линейная двухцокольная ЛЛ-36 Вт/765, T8/G13, 6500 КTDM	SQ0355-0030									6500

Упаковка T8

Мощность, Вт	Количество, шт.	Вес, кг	Транспортная упаковка		
			Габаритные размеры, мм		
			Длина	Ширина	Высота
18	25	3	145	145	
36		5,8			

Ассортимент Т4

Наименование	Артикул	Мощность, Вт	Длина лампы, мм		Тип цоколя	Световой поток, лм	Световая отдача, лм/Вт	Цветовая температура, К
			L1	L2				
Лампа люминесцентная линейная двухцокольная ЛЛ-12/6 Вт, Т4/G5, 4000 К, длина 219,2 мм TDM	SQ0355-0001	6	205,2	219,2		360		4000
Лампа люминесцентная линейная двухцокольная ЛЛ-12/6 Вт, Т4/G5, 6500 К, длина 219,2 мм TDM	SQ0355-0002							6500
Лампа люминесцентная линейная двухцокольная ЛЛ-12/8 Вт, Т4/G5, 4000 К, длина 339,4 мм TDM	SQ0355-0003	8	325,4	339,4		480		4000
Лампа люминесцентная линейная двухцокольная ЛЛ-12/8 Вт, Т4/G5, 6500 К, длина 339,4 мм TDM	SQ0355-0004							6500
Лампа люминесцентная линейная двухцокольная ЛЛ-12/12 Вт, Т4/G5, 4000 К, длина 368,2 мм TDM	SQ0355-0005	12	354,7	368,7		720		4000
Лампа люминесцентная линейная двухцокольная ЛЛ-12/12 Вт, Т4/G5, 6500 К, длина 368,2 мм TDM	SQ0355-0006							6500
Лампа люминесцентная линейная двухцокольная ЛЛ-12/16 Вт, Т4/G5, 4000 К, длина 468,7 мм TDM	SQ0355-0007	16	454,2	468,2	G5	960	60	4000
Лампа люминесцентная линейная двухцокольная ЛЛ-12/16 Вт, Т4/G5, 6500 К, длина 468,7 мм TDM	SQ0355-0008							6500
Лампа люминесцентная линейная двухцокольная ЛЛ-12/20 Вт, Т4/G5, 4000 К, длина 565,2 мм TDM	SQ0355-0009	20	551,2	565,2		1200		4000
Лампа люминесцентная линейная двухцокольная ЛЛ-12/20 Вт, Т4/G5, 6500 К, длина 565,2 мм TDM	SQ0355-0010							6500
Лампа люминесцентная линейная двухцокольная ЛЛ-12/24 Вт, Т4/G5, 4000 К, длина 654,2 мм TDM	SQ0355-0011	24	640,2	654,2		1440		4000
Лампа люминесцентная линейная двухцокольная ЛЛ-12/24 Вт, Т4/G5, 6500 К, длина 654,2 мм TDM	SQ0355-0012							6500
Лампа люминесцентная линейная двухцокольная ЛЛ-12/30 Вт, Т4/G5, 4000 К, длина 765,2 мм TDM	SQ0355-0013	30	737,2	765,2		1800		4000
Лампа люминесцентная линейная двухцокольная ЛЛ-12/30 Вт, Т4/G5, 6500 К, длина 765,2 мм TDM	SQ0355-0014							6500

Упаковка Т4

Мощность, Вт	Групповая упаковка		Транспортная упаковка				
	Количество, шт.	Вес, кг	Количество, шт.	Вес, кг	Габаритные размеры, мм		
					Длина	Ширина	Высота
6	25	0,6	100	2,5	236,5	170	175
8		0,7		3,2	356,5		
12		0,9		4,03	385,5		
16		1		4,5	485,5		
20		1,9		8,3	582,5		
24		8,4		671,5			
30		2,5		11,3	782,5		

Ассортимент Т5

Наименование	Артикул	Мощность, Вт	Длина лампы, мм		Тип цоколя	Световой поток, лм	Световая отдача, лм/Вт	Цветовая температура, К
			L1	L2				
Лампа люминесцентная линейная двухцокольная ЛЛ-16/6 Вт, Т5/G5, 4000 К, длина 226,3 мм TDM	SQ0355-0015	6	212,3	226,3		390		4000
Лампа люминесцентная линейная двухцокольная ЛЛ-16/6 Вт, Т5/G5, 6500 К, длина 226,3 мм TDM	SQ0355-0016							6500
Лампа люминесцентная линейная двухцокольная ЛЛ-16/8 Вт, Т5/G5, 4000 К, длина 302,5 мм TDM	SQ0355-0017	8	288,5	302,5		520		4000
Лампа люминесцентная линейная двухцокольная ЛЛ-16/8 Вт, Т5/G5, 6500 К, длина 302,5 мм TDM	SQ0355-0018							6500
Лампа люминесцентная линейная двухцокольная ЛЛ-16/13 Вт, Т5/G5, 4000 К, длина 531,14 мм TDM	SQ0355-0019	13	517,1	531,1	G5	845	65	4000
Лампа люминесцентная линейная двухцокольная ЛЛ-16/13 Вт, Т5/G5, 6500 К, длина 531,1 мм TDM	SQ0355-0020							6500
Лампа люминесцентная линейная двухцокольная ЛЛ-16/21 Вт, Т5/G5, 4000 К, длина 863,2 мм TDM	SQ0355-0021	21	849,2	863,2		1365		4000
Лампа люминесцентная линейная двухцокольная ЛЛ-16/21 Вт, Т5/G5, 6500 К, длина 863,2 мм TDM	SQ0355-0022							6500
Лампа люминесцентная линейная двухцокольная ЛЛ-16/28 Вт, Т5/G5, 4000 К, длина 1163,2 мм TDM	SQ0355-0023	28	1149,2	1163,2		1820		4000
Лампа люминесцентная линейная двухцокольная ЛЛ-16/28 Вт, Т5/G5, 6500 К, длина 1163,2 мм TDM	SQ0355-0024							6500

Упаковка Т5

Мощность, Вт	Групповая упаковка		Транспортная упаковка				
	Количество, шт.	Вес, кг	Количество, шт.	Вес, кг	Габаритные размеры, мм		
					Длина	Ширина	Высота
6	25	0,7	100	3,2	243,5	180	185
8		0,9		4,2	319,8		
13		1,7		7,8	548,4		
21		2,1		9,5	880,3		
28		2,7		12	1180,5		

1 ЛАМПЫ ГАЛОГЕННЫЕ ЛИНЕЙНЫЕ R7s



Применение

- Для внутреннего и наружного экспозиционного освещения.
- Для архитектурного освещения фасадов зданий, монументов, памятников.
- Для освещения рекламных щитов.



Преимущества

- Двухцокольная лампа с высоким коэффициентом цветопередачи.
- Прозрачная колба с защитой от УФ-излучения.
- Усиленная конструкция нити накаливания увеличивает вибростойкость лампы и тем самым повышает ее срок службы.
- Срок службы – 2000 часов.
- Возможность регулирования светового потока.
- Высокий уровень безопасности, особенно в условиях повышенной влажности.
- Рабочее напряжение – 220-240 В.

Ассортимент

Наименование	Артикул	Мощность, Вт	Тип цоколя	Световой поток, лм	Световая отдача, лм/Вт	Регулирование яркости (диммирование)
Лампа галогенная линейная ЛГ-150 Вт-R7s-78 мм TDM	SQ0341-0001	150	R7s	1500	10	да
Лампа галогенная линейная ЛГ-300 Вт-R7s-118 мм TDM	SQ0341-0002	300		3000		
Лампа галогенная линейная ЛГ-500 Вт-R7s-118 мм TDM	SQ0341-0003	500		5000		
Лампа галогенная линейная ЛГ-1000 Вт-R7s-189 мм TDM	SQ0341-0004	1000		10 000		
Лампа галогенная линейная ЛГ-1500 Вт-R7s-254 мм TDM	SQ0341-0005	1500		15 000		

Упаковка

Мощность, Вт	Групповая упаковка		Транспортная упаковка					
	Количество, шт.	Вес, кг	Количество, шт.	Вес, кг	Габаритные размеры, мм			
					Длина	Ширина	Высота	
150	50	0,6	500	6	605	235	230	
300								
500								450
1000								
1500								

Габаритные размеры

Чертеж	Мощность, Вт	Размер, мм	
		d	a
	150	8	78
	300	9	118
	500	10	189
	1000	10	189
	1500	12	254

Устанавливая линейную галогенную лампу в ламподержатели, необходимо полностью исключить контакт пальцев с колбой лампы. В противном случае, от контакта с кожей на колбе остается слой жира, и лампа мгновенно выходит из строя. При работе линейная галогенная лампа сильно нагревается. При прикосновении к лампе можно получить ожог.



Декларация ТР ТС



Назначение



Для использования в прожекторах серии ИО (стр. 129).



Рекомендуется использовать с блоком защиты для галогенных ламп TDM ELECTRIC (стр. 286).

ЛАМПЫ ГАЛОГЕННЫЕ С ОТРАЖАТЕЛЕМ MR11, MR16



Применение

- Для подсветки витрин.
- Для освещения офисных и жилых помещений.
- Используются в рекламном, дизайнерском и художественном освещении.



Рекомендуется использовать с блоком защиты для галогенных ламп TDM ELECTRIC (стр. 286).

MR11
GU4
GU5.3MR16
GU5.3
GU10~230 В
50 Гц

12 В



EAC

Сертификат ТР ТС



Отказное письмо



Преимущества

- Малые габариты.
- Стабильно яркий свет на протяжении срока службы.
- «Сочный» свет, обеспечивающий высокую цветопередачу и возможность создания привлекательных световых эффектов.
- Возможность диммирования.
- Срок службы – 2000 часов.



Групповая упаковка по 10 шт. Индивидуальные коробки затянуты в термоусаживаемую пленку, на которую наклеен фирменный групповой стикер. На стикере есть вся необходимая информация: артикул, основные характеристики лампы и штрихкод.

Ассортимент

Наименование	Артикул	Мощность, Вт	Рабочее напряжение, В	Тип цоколя	Световой поток, лм	Световая отдача лм/Вт	Регулирование яркости (диммирование)
Лампа галогенная с отражателем MR11							
Лампа галогенная с отражателем MR11 - 20 Вт - 12 В - GU4 TDM	SQ0341-0068	20	12	GU4	300	15	да
Лампа галогенная с отражателем MR11 - 35 Вт - 12 В - GU4 TDM	SQ0341-0070	35			530		
Лампа галогенная с отражателем MR11 - 20 Вт - 230 В - GU5.3 TDM	SQ0341-0069	20	230	GU5.3	300		
Лампа галогенная с отражателем MR11 - 35 Вт - 230 В - GU5.3 TDM	SQ0341-0071	35			530		
Лампа галогенная с отражателем MR11 - 50 Вт - 230 В - GU5.3 TDM	SQ0341-0072	50			750		
Лампа галогенная с отражателем MR16							
Лампа галогенная с отражателем MR16 - 20 Вт - 12 В - GU5.3 TDM	SQ0341-0066	20	12	GU5.3	300	15	да
Лампа галогенная с отражателем MR16 - 35 Вт - 12 В - GU5.3 TDM	SQ0341-0006	35			530		
Лампа галогенная с отражателем MR16 - 50 Вт - 12 В - GU5.3 TDM	SQ0341-0007	50			750		
Лампа галогенная с отражателем MR16 (JCDR) - 20 Вт - 230 В - GU5.3 TDM	SQ0341-0067	20	230		300		
Лампа галогенная с отражателем MR16 (JCDR) - 35 Вт - 230 В - GU5.3 TDM	SQ0341-0008	35			530		
Лампа галогенная с отражателем MR16 (JCDR) - 50 Вт - 230 В - GU5.3 TDM	SQ0341-0009	50		750			
Лампа галогенная с отражателем MR16 (JCDR) - 75 Вт - 230 В - GU5.3 TDM	SQ0341-0073	75		1125			
Лампа галогенная с отражателем MR16 (JCDRC) - 35 Вт - 230 В - GU10 TDM	SQ0341-0010	35		GU10	525		
Лампа галогенная с отражателем MR16 (JCDRC) - 50 Вт - 230 В - GU10 TDM	SQ0341-0011	50			750		

Упаковка

Тип колбы	Групповая упаковка		Транспортная упаковка				
	Количество, шт.	Вес, кг	Количество, шт	Вес, кг	Габаритные размеры, мм		
					Длина	Ширина	Высота
MR16	10	0,3	200	9	390	290	240
MR11			400	11,7	410	400	190

Габаритные размеры (мм)

MR11

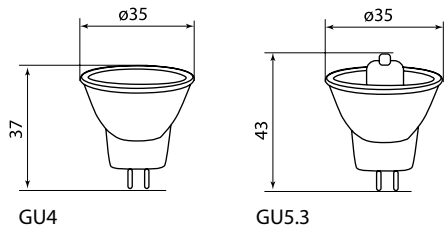

MR16

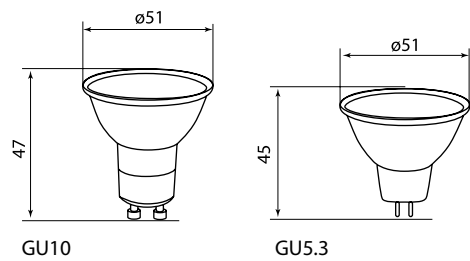

PROS ELECTRIC

ЛАМПЫ КАПСУЛЬНЫЕ ГАЛОГЕННЫЕ JC, JCD



Применение



В точечных светильниках, люстрах и бра.

Назначение

- Для подсветки и создания акцентного освещения.

Ассортимент

Наименование	Артикул	Мощность, Вт	Рабочее напряжение, В	Тип цоколя	Световой поток, лм	Световая отдача лм/Вт	Регулирование яркости (диммирование)	
Лампа капсульная галогенная JC - 10 Вт - 12 В - G4 прозрачная TDM	SQ0341-0044	10	12	G4	150	15	да	
Лампа капсульная галогенная JC - 20 Вт - 12 В - G4 прозрачная TDM	SQ0341-0046	20			300			
Лампа капсульная галогенная JC - 35 Вт - 12 В - GY6.35 прозрачная TDM	SQ0341-0062	35			530			
Лампа капсульная галогенная JC - 50 Вт - 12 В - GY6.35 прозрачная TDM	SQ0341-0063	50			750			
Лампа капсульная галогенная JCD - 35 Вт - 230 В - GY6.35 прозрачная TDM	SQ0341-0064	35	230	GY6.35	530			
Лампа капсульная галогенная JCD - 50 Вт - 230 В - GY6.35 прозрачная TDM	SQ0341-0065	50			750			
Лампа капсульная галогенная JCD - 40 Вт - 230 В - G9 прозрачная TDM	SQ0341-0056	40			G9			600
Лампа капсульная галогенная JCD - 40 Вт - 230 В - G9 матовая TDM	SQ0341-0057							550
Лампа капсульная галогенная JCD - 60 Вт - 230 В - G9 прозрачная TDM	SQ0341-0058	60			900			
Лампа капсульная галогенная JCD - 60 Вт - 230 В - G9 матовая TDM	SQ0341-0059		850					

Упаковка

Тип колбы	Групповая упаковка		Транспортная упаковка				
	Количество, шт.	Вес, кг	Количество, шт	Вес, кг	Габаритные размеры, мм		
					Длина	Ширина	Высота
G4	10	0,04	1000	6	610	320	240
GY6.35		0,04		8			
G9		0,07					

Габаритные размеры (мм)

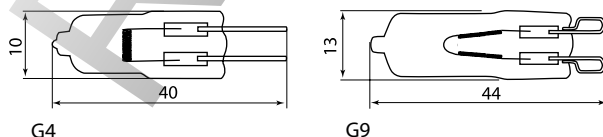

Устанавливая галогенную лампу в электропатрон, необходимо полностью исключить контакт пальцев с колбой лампы. В противном случае, от контакта с кожей на колбе остаётся слой жира и лампа мгновенно выходит из строя. При работе линейная галогенная лампа сильно нагревается. При прикосновении к лампе можно получить ожог.

JC
G4
GY6.35JCD
G9
GY6.35~230 В
50 Гц

12 В



EAC

Сертификат ТР ТС

Отказное письмо



Преимущества

- Малые габариты.
- Стабильно яркий свет на протяжении срока службы.
- «Сочный» свет, обеспечивающий высокую цветопередачу и возможность создания привлекательных световых эффектов.
- Возможность диммирования.
- Каждая лампа упакована в пакет из вспененного целлофана и индивидуальную коробку.
- Срок службы – 2000 часов.



Рекомендуется использовать с блоком защиты для галогенных ламп TDM ELECTRIC (стр. 286).

1 ЛАМПЫ НАКАЛИВАНИЯ ФОРМЫ «ГРУША»



Сертификат ТР ТС



Применение



В люстрах, бра, торшерах, настольных светильниках.

Назначение

- Для общего освещения и создания акцентного освещения.

Преимущества

- Подключение напрямую в сеть без использования ПРА.
- Высокая цветопередача и возможность создания привлекательных световых эффектов.
- Возможность диммирования.
- Срок службы – 1000 часов.

Ассортимент

Наименование	Артикул	Мощность, Вт	Рабочее напряжение, В	Тип цоколя	Световой поток, лм	Световая отдача, лм/Вт	Регулирование яркости (диммирование)	Срок службы, ч
Лампа накаливания общего назначения 640 Вт-230 В-E27 TDM	SQ0332-0035	40	220-240	E27	400	10	да	1000
Лампа накаливания общего назначения 660 Вт-230 В-E27 TDM	SQ0332-0036	60			600			
Лампа накаливания общего назначения 675 Вт-230 В-E27 TDM	SQ0332-0037	75			750			
Лампа накаливания общего назначения 695 Вт-230 В-E27 TDM	SQ0332-0038	95			1025			

Упаковка

Артикул	Групповая упаковка		Транспортная упаковка				
	Количество, шт.	Вес, кг	Количество, шт.	Вес, кг	Габаритные размеры, мм		
					Длина	Ширина	Высота
SQ0332-0035	10	0,5	100	5	590	300	218
SQ0332-0036							
SQ0332-0037							
SQ0332-0038							

Габаритные размеры (мм)

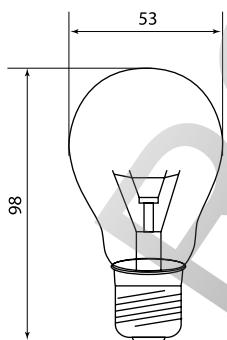

ЛАМПЫ НАКАЛИВАНИЯ ФОРМЫ «ШАР»



Применение



Применяются в открытых люстрах, бра, торшерах. Идеально подходят для интерьерных решений в классическом стиле.



Сертификат ТР ТС



Преимущества

- Лампы выпускаются в двух видах колб: прозрачная и матовая.
- Высокий индекс цветопередачи и возможность создания привлекательных световых эффектов.
- Возможность диммирования.
- Срок службы – 1000 часов.

Ассортимент

Наименование	Артикул	Мощность, Вт	Рабочее напряжение, В	Тип цоколя	Световой поток, лм	Регулирование яркости (диммирование)	Срок службы, ч
Лампа накаливания "Шар прозрачный"							
Лампа накаливания "Шар прозрачный" 40 Вт- 230 В-Е14 TDM	SQ0332-0001	40	220-240	E14	400	да	1000
Лампа накаливания "Шар прозрачный" 40 Вт- 230 В-Е27 TDM	SQ0332-0002			E27			
Лампа накаливания "Шар прозрачный" 60 Вт- 230 В-Е14 TDM	SQ0332-0003	60		E14	600		
Лампа накаливания "Шар прозрачный" 60 Вт- 230 В-Е27 TDM	SQ0332-0004			E27			
Лампа накаливания "Шар матовый"							
Лампа накаливания "Шар матовый" 40 Вт-230 В - E14 TDM	SQ0332-0005	40	220-240	E14	310	да	1000
Лампа накаливания "Шар матовый" 40 Вт-230 В - E27 TDM	SQ0332-0006			E27			
Лампа накаливания "Шар матовый" 60 Вт-230 В - E14 TDM	SQ0332-0007	60		E14	530		
Лампа накаливания "Шар матовый" 60 Вт-230 В- E27 TDM	SQ0332-0008			E27			

Упаковка

Наименование	Групповая упаковка		Транспортная упаковка				
	Количество, шт.	Вес, кг	Количество, шт.	Вес, кг	Габаритные размеры, мм		
					Длина	Ширина	Высота
Лампа накаливания "Шар" прозрачный	10	0,2	100	2,3	470	240	165
Лампа накаливания "Шар" матовый							

Габаритные размеры (мм)

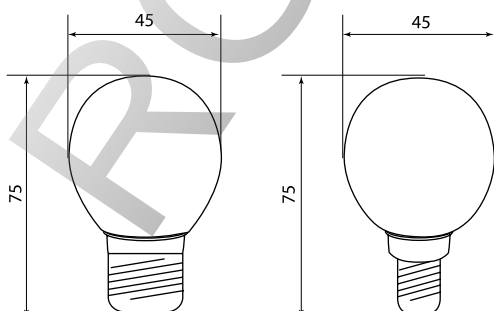

1 ЛАМПЫ НАКАЛИВАНИЯ ФОРМЫ «СВЕЧА»



Сертификат ТР ТС



Применение

- Применяются в открытых люстрах, бра, торшерах. Идеально подходят для интерьерных решений в классическом стиле.

Назначение

- Общее и акцентное освещение.

Ассортимент

Преимущества

- Лампы выпускаются в двух видах колб – матовая и прозрачная.
- Стабильно яркий свет на протяжении срока службы.
- Высокая цветопередача и возможность создания привлекательных световых эффектов.
- Возможность диммирования.
- Срок службы – 1000 часов.

Наименование	Артикул	Мощность, Вт	Рабочее напряжение, В	Тип цоколя	Световой поток, лм	Регулирование яркости (диммирование)	Срок службы, ч
Лампа накаливания "Свеча прозрачная"							
Лампа накаливания "Свеча прозрачная" 40 Вт-230 В-E14 TDM	SQ0332-0009	40	220-240	E14	400	да	1000
Лампа накаливания "Свеча прозрачная" 40 Вт-230 В-E27 TDM	SQ0332-0010			E27			
Лампа накаливания "Свеча прозрачная" 60 Вт-230 В-E14 TDM	SQ0332-0011	60	220-240	E14	600		
Лампа накаливания "Свеча прозрачная" 60 Вт-230 В-E27 TDM	SQ0332-0012			E27			
Лампа накаливания "Свеча матовая"							
Лампа накаливания "Свеча матовая" 40 Вт-230 В-E14 TDM	SQ0332-0017	40	220-240	E14	310	да	1000
Лампа накаливания "Свеча матовая" 40 Вт-230 В-E27 TDM	SQ0332-0018			E27			
Лампа накаливания "Свеча матовая" 60 Вт-230 В-E14 TDM	SQ0332-0019	60	220-240	E14	530		
Лампа накаливания "Свеча матовая" 60 Вт-230 В-E27 TDM	SQ0332-0020			E27			
Лампа накаливания "Свеча на ветру"							
Лампа накаливания "Свеча на ветру" матовая 40 Вт-230 В-E14 TDM	SQ0332-0023	40	220-240	E14	310	да	1000
Лампа накаливания "Свеча на ветру" матовая 60 Вт-230 В-E14 TDM	SQ0332-0024				60		
Лампа накаливания "Свеча на ветру" прозрачная 40 Вт-230 В-E14 TDM	SQ0332-0015	40	400				
Лампа накаливания "Свеча на ветру" прозрачная 60 Вт-230 В-E14 TDM	SQ0332-0016	60	600				
Лампа накаливания "Свеча витая"							
Лампа накаливания "Витая свеча" матовая 40 Вт-230 В-E14 TDM	SQ0332-0021	40	220-240	E14	310	да	1000
Лампа накаливания "Витая свеча" матовая 60 Вт-230 В-E14 TDM	SQ0332-0022				60		
Лампа накаливания "Витая свеча" прозрачная 40 Вт-230 В-E14 TDM	SQ0332-0013	40	400				
Лампа накаливания "Витая свеча" прозрачная 60 Вт-230 В-E14 TDM	SQ0332-0014	60	600				

Упаковка

Наименование	Групповая упаковка		Транспортная упаковка				
	Количество, шт.	Вес, кг	Количество, шт.	Вес, кг	Габаритные размеры, мм		
					Длина	Ширина	Высота
Свеча прозрачная	10	0,2	100	2,3	365	190	215
Свеча матовая							280
Свеча на ветру							218
Витая свеча							218

Габаритные размеры (мм)

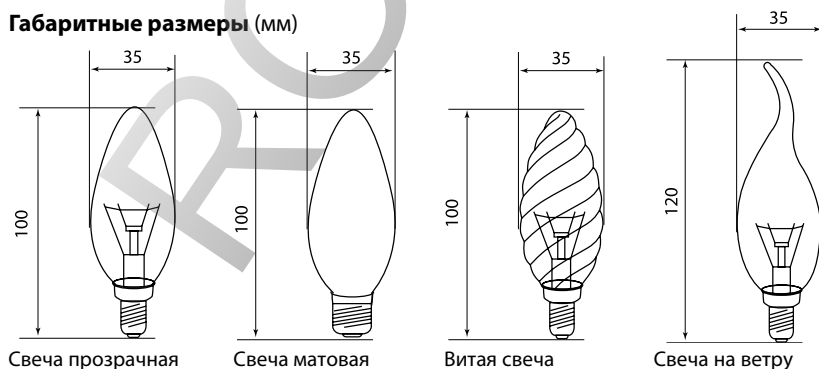

ЗЕРКАЛЬНЫЕ ЛАМПЫ НАКАЛИВАНИЯ

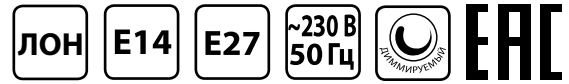

Сертификат ТР ТС



Применение



Применяются в светильниках направленного света для общего и акцентного освещения.

Преимущества

- Зеркальный отражающий слой на колбе лампы обеспечивает направленность светового потока и снижает потери.
- Высокий индекс цветопередачи и возможность создания привлекательных световых эффектов.
- Возможность диммирования.
- Срок службы – 1000 часов.

Ассортимент

Наименование	Артикул	Мощность, Вт	Рабочее напряжение, В	Тип цоколя	Световой поток, лм	Регулирование яркости (диммирование)	Срок службы, ч
Лампа накаливания зеркальная R39-30 Вт-230 В-E14 TDM	SQ0332-0025	30	220-240	E14	300	да	1000
Лампа накаливания зеркальная R39-40 Вт-230 В-E14 TDM	SQ0332-0026	40			400		
Лампа накаливания зеркальная R50-40 Вт-230 В-E14 TDM	SQ0332-0027	40			600		
Лампа накаливания зеркальная R50-60 Вт-230 В-E14 TDM	SQ0332-0028	60		E27	400		
Лампа накаливания зеркальная R63-40 Вт-230 В-E27 TDM	SQ0332-0029	40			600		
Лампа накаливания зеркальная R63-60 Вт-230 В-E27 TDM	SQ0332-0030	60			750		
Лампа накаливания зеркальная R63-75 Вт-230 В-E27 TDM	SQ0332-0031	75					

Упаковка

Наименование	Групповая упаковка		Транспортная упаковка				
	Количество, шт.	Вес, кг	Количество, шт.	Вес, кг	Габаритные размеры, мм		
					Длина	Ширина	Высота
Лампа накаливания зеркальная R39	10	0,2	100	2,2	400	205	155
Лампа накаливания зеркальная R50		0,3		2,5	500	260	190
Лампа накаливания зеркальная R63		0,5		5	620	315	220

Габаритные размеры (мм)

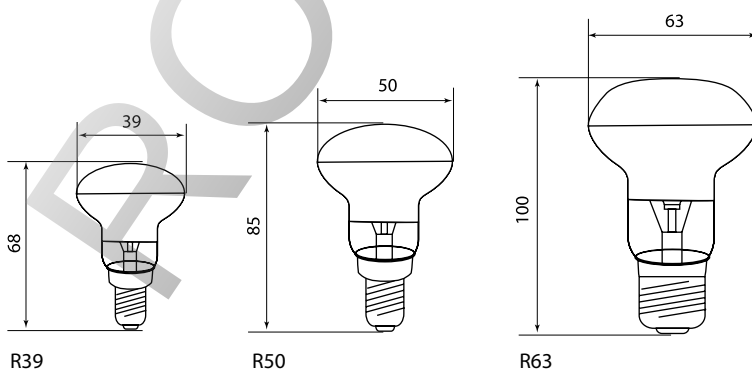

НАТРИЕВЫЕ ГАЗОРАЗРЯДНЫЕ ЛАМПЫ ДНаТ

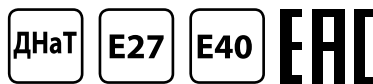

Декларация ТР ТС



Применение

- Натриевые лампы ДНаТ нашли широкое применение в самых различных отраслях:
 - благодаря длительному сроку службы и высокой световой отдаче лампы ДНаТ применяются в городской строительной архитектуре;
 - смещение спектра в красно-желтую область позволяет использовать лампы ДНаТ для освещения теплиц.
- Используются для освещения:
 - промышленных предприятий;
 - аэродромов, вокзалов;
 - улиц;
 - спортивных сооружений;
 - строительных площадок;
 - архитектурных сооружений.



Конструкция

- Разрядная трубка наполнена амальгамой натрия.
- Лампы не содержат свинца.
- Прозрачная внешняя колба трубчатой формы.
- В разрядной трубке поддерживается сверхвысокое давление.

Преимущества

- Повышенная светоотдача – до 125 лм/Вт.
- Время розжига и выхода лампы на полную мощность от 2 до 6 минут.
- Технология изготовления ламп ДНаТ TDM ELECTRIC обеспечивает повышение надежности и снижение числа ранних отказов.
- Применение газопоглотителя позволяет поддерживать оптимальный световой поток в течение всего срока службы лампы.
- Средний срок службы 12 000 часов.

Ассортимент

Наименование	Артикул	Мощность, Вт	Тип цоколя	Световой поток, лм	Световая отдача, лм/Вт	Цветовая температура, К
Лампа натриевая высокого давления ДНаТ 70 Вт E27 TDM	SQ0325-0001	70	E27	5800	80	2100
Лампа натриевая высокого давления ДНаТ 100 Вт E27 TDM	SQ0325-0002	100		9500	95	
Лампа натриевая высокого давления ДНаТ 150 Вт E40 TDM	SQ0325-0003	150	E40	14 500	100	
Лампа натриевая высокого давления ДНаТ 250 Вт E40 TDM	SQ0325-0004	250		25 000	100	
Лампа натриевая высокого давления ДНаТ 400 Вт E40 TDM	SQ0325-0005	400		47 000	125	

Упаковка

Мощность, Вт	Транспортная упаковка				
	Количество, шт.	Вес, кг	Габаритные размеры, мм		
			Длина	Ширина	Высота
70 / 100	25	2,3	240	240	210
150		4	280	270	240
250		4,8	290	280	280
400		5,1	310		

Сравнительная таблица аналогов по сериям

TDM ELECTRIC	Лисма	Искра	Полтава	Philips	Osram	GE	Sylvania
ДНаТ	ДНаТ	ДНаТ	ДНаТ	SON-T	NAV-T	LU	SHF

Габаритные размеры

Чертеж	Мощность, Вт	Размер, мм	
		ød	h
	70,100	38	155
	150	46	210
	250		258
	400		278

Типы используемых светильников

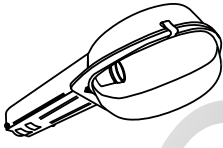
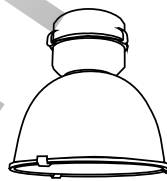
Название типа светильников	ГКУ/ЖКУ	ГСП/ЖСП
Изображение светильников		

Ассортимент светильников

Наименование	Артикул	Тип используемых ламп
Светильник ЖКУ 02-070-012 комп., под стекло TDM	SQ0318-0033	ДНаТ 70 Вт E27
Светильник ГКУ/ЖКУ 89- 70-112 TDM	SQ0318-0301	
Светильник ГСП/ЖСП 99- 70-300 (Бокс IP65) E27 TDM	SQ0334-0205	
Светильник ЖКУ 02-150-012 комп., под стекло TDM	SQ0318-0030	ДНаТ 150 Вт E40
Светильник ЖКУ 06-150-002 под стекло TDM	SQ0318-0019	
Светильник ЖКУ 16-150-114 под стекло TDM	SQ0318-0043	
Светильник ГКУ/ЖКУ 89-150-112 TDM	SQ0318-0303	ДНаТ 250 Вт E40
Светильник ГСП/ЖСП 99-150-300 (Бокс IP65) E40 TDM	SQ0334-0207	
Светильник ЖКУ 02-250-012 комп., под стекло TDM	SQ0318-0027	
Светильник ЖКУ 06-250-002 под стекло TDM	SQ0318-0020	ДНаТ 400 Вт E40
Светильник ЖКУ 16-250-114 под стекло TDM	SQ0318-0044	
Светильник ГКУ/ЖКУ 89-250-112 TDM	SQ0318-0304	
Светильник ГСП/ЖСП 99-250-300 (Бокс IP65) E40 TDM	SQ0334-0208	
Светильник ЖКУ 02-400-012 комп., под стекло TDM	SQ0318-0032	
Светильник ЖКУ 16-400-114 под стекло TDM	SQ0318-0045	
Светильник ГСП/ЖСП 99-400-300 (Бокс IP65) E40 TDM	SQ0334-0209	

ВНИМАНИЕ!

Лампа данного типа включается в сеть 230 В только через соответствующий ей ПРА.

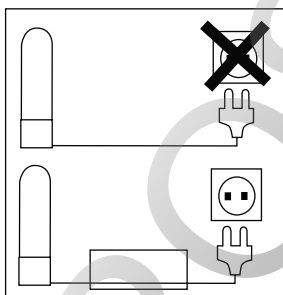

РТУТНЫЕ ГАЗОРАЗРЯДНЫЕ ЛАМПЫ ДРЛ



Применение

- Уличное освещение.
- Освещение больших производственных площадей.
- Освещение выставочных комплексов.

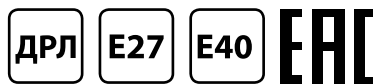

Декларация ТР ТС



Конструкция

- Кварцевая горелка представляет собой кварцевую колбу, у которой по бокам располагаются две пары электродов – основные и дополнительные.
- Пространство горелки заполнено аргоном (для предотвращения теплообмена между горелкой и средой) и парами ртути.
- Внешняя часть лампы представляет собой стеклянную колбу, наполненную азотом, покрытую с внутренней стороны люминофором. В стеклянной колбе находятся два ограничивающих сопротивления, подсоединенные к дополнительной паре электродов.

Преимущества

- Компактность при высокой мощности.
- Включение ламп не зависит от температуры окружающей среды.
- Время розжига и выхода лампы на полную мощность от 3 до 7 минут.

Ассортимент

Наименование	Артикул	Мощность, Вт	Тип цоколя	Световой поток, лм	Световая отдача, лм/Вт	Срок службы, ч	Цветовая температура, К
Лампа ртутная высокого давления ДРЛ 125 Вт E27 TDM	SQ0325-0008	125	E27	6250	>50	6000	5500
Лампа ртутная высокого давления ДРЛ 250 Вт E40 TDM	SQ0325-0009	250	E40	12 500			
Лампа ртутная высокого давления ДРЛ 400 Вт E40 TDM	SQ0325-0010	400		20 000			
Лампа ртутная высокого давления ДРЛ 700 Вт E40 TDM	SQ0325-0025	700		38 500			
Лампа ртутная высокого давления ДРЛ 1000 Вт E40 TDM	SQ0325-0026	1000		52 000			

Упаковка

Мощность, Вт	Транспортная упаковка					
	Количество, шт.	Вес, кг	Габаритные размеры, мм			
			Длина	Ширина	Высота	
125	25	3,6	410	400	200	
250	20	4,6	480	380	260	
400	10	4,1	620	310	270	
700	6	4	485	330	400	
1000	6	5,9	560	380	400	

Сравнительная таблица аналогов по сериям

TDM ELECTRIC	Лисма	Искра	Полтава	Philips	Osram	GE	Sylvania
ДРЛ	ДРЛ	ДРЛ	ДРЛ	HPL-N	HQL	H	HSL

Габаритные размеры

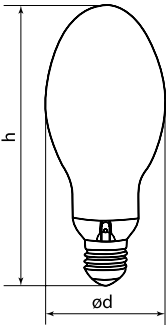
Чертеж	Мощность, Вт	Размер, мм	
		ød	h
	125	76	178
	250	91	228
	400	122	292
	700	152	358
	1000		375

Типы используемых светильников

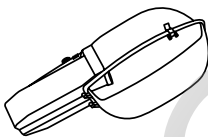
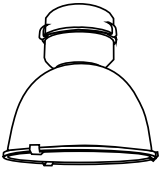
Название типа светильников	РКУ	РСП
Изображение светильников		

Ассортимент светильников

Наименование	Артикул	Тип используемых ламп
Светильник РКУ 97-125-001 без стекла TDM	SQ0318-0009	ДРЛ 125 Вт E27
Светильник РКУ 97-125-002 со стеклом TDM	SQ0318-0010	
Светильник РКУ 02-125-012 комп., под стекло TDM	SQ0318-0028	
Светильник РКУ 02-125-014 комп., без стекла TDM	SQ0318-0035	
Светильник РКУ 06-125-004 без стекла TDM	SQ0318-0014	
Светильник РКУ 06-125-002 под стекло TDM	SQ0318-0015	
Светильник РКУ 16-125-114 под стекло TDM	SQ0318-0039	ДРЛ 250 Вт E40
Светильник РКУ 89-125-112 TDM	SQ0318-0305	
Светильник РСП 99-125-300 (Бокс IP65) E27 TDM	SQ0334-0210	
Светильник РКУ 97-250-001 без стекла TDM	SQ0318-0011	
Светильник РКУ 97-250-002 со стеклом TDM	SQ0318-0012	
Светильник РКУ 02-250-012 комп., под стекло TDM	SQ0318-0026	
Светильник РКУ 02-250-014 комп., без стекла TDM	SQ0318-0036	ДРЛ 400 Вт E40
Светильник РКУ 06-250-004 без стекла TDM	SQ0318-0016	
Светильник РКУ 06-250-002 под стекло TDM	SQ0318-0017	
Светильник РКУ 16-250-114 под стекло TDM	SQ0318-0040	
Светильник РКУ 89-250-112 TDM	SQ0318-0306	
Светильник РСП 99-250-300 (Бокс IP65) E40 TDM	SQ0334-0211	
Светильник РКУ 02-400-012 комп., под стекло TDM	SQ0318-0029	ДРЛ 400 Вт E40
Светильник РКУ 02-400-014 комп., без стекла TDM	SQ0318-0037	
Светильник РКУ 06-400-004 без стекла TDM	SQ0318-0022	
Светильник РКУ 06-400-002 под стекло TDM	SQ0318-0023	
Светильник РКУ 16-400-114 под стекло TDM	SQ0318-0041	
Светильник РСП 99-400-300 (Бокс IP65) E40 TDM	SQ0334-0212	

ВНИМАНИЕ!

Лампа данного типа включается в сеть 230 В только через соответствующий ей дроссель.

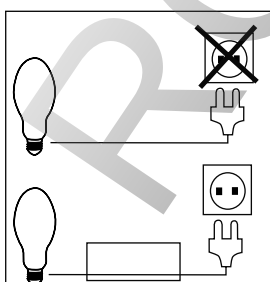

РТУТНЫЕ ГАЗОРАЗРЯДНЫЕ ЛАМПЫ ПРЯМОГО ВКЛЮЧЕНИЯ ДРВ



Декларация ТР ТС



Применение

Лампы применяются для общего освещения:

- открытых пространств;
- складских помещений;
- парков;
- промышленных предприятий.



Преимущества

- Безрельсовые лампы работают в электрических сетях переменного тока напряжением 230 В и частотой 50 Гц без пускорегулирующей аппаратуры.
- Прямая замена лампы накаливания высокой мощности.
- Время розжига и выхода лампы на полную мощность от 3 до 7 минут.
- Рабочее напряжение 220-240 В.

Ассортимент

Наименование	Артикул	Мощность, Вт	Тип цоколя	Световой поток, лм	Световая отдача, лм/Вт	Срок службы, ч	Цветовая температура, К
Лампа ртутная высокого давления прямого включения ДРВ 160 Вт E27 TDM	SQ0325-0019	160	E27	8000	50	5000	4000
Лампа ртутная высокого давления прямого включения ДРВ 250 Вт E40 TDM	SQ0325-0020	250	E40	12 500			
Лампа ртутная высокого давления прямого включения ДРВ 500 Вт E40 TDM	SQ0325-0021	500		25 000			
Лампа ртутная высокого давления прямого включения ДРВ 750 Вт E40 TDM	SQ0325-0022	750		37 500			
Лампа ртутная высокого давления прямого включения ДРВ 1000 Вт E40 TDM	SQ0325-0023	1000		50 000			

Упаковка

Мощность, Вт	Транспортная упаковка				
	Количество, шт.	Вес, кг	Габаритные размеры, мм		
			Длина	Ширина	Высота
160	25	3,6	410	400	190
250	20	4,6	480	390	260
500	10	4	620	310	380
750	9	5,9	490	470	380
1000	6	5,9	560	385	450

Сравнительная таблица аналогов по сериям

TDM ELECTRIC	Лисма	Искра	Полтава	Philips	Osram	Sylvania
ДРВ	ДРВ	ДРВ	ДРВ	ML	HWL	HSB

Габаритные размеры

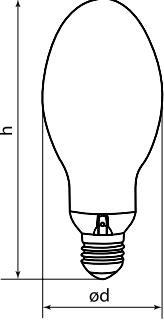
Чертеж	Мощность, Вт	Размер, мм	
		ød	h
	160	77	172
	250	91	225
	500	122	292
	750	152	358
	1000		375

Типы используемых светильников

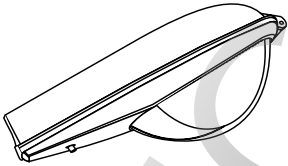
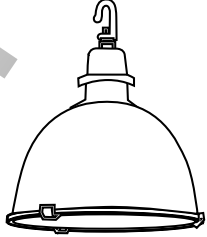
Название типа светильников	ЛКУ, НКУ	ФСП
Изображение светильников		

Ассортимент светильников

Наименование	Артикул	Тип используемых ламп
Светильник ЛКУ 11-105-001 с/стеклом E40 TDM	SQ0338-0001	ДРВ 250, ДРВ 500 E40
Светильник ЛКУ 03-65-001 с/стеклом E27 TDM	SQ0338-0003	ДРВ 160 E27
Светильник ФСП 17-125 алюм. расс. с/с E40 TDM	SQ0334-0002	ДРВ 250, ДРВ 500, ДРВ 750, ДРВ 1000 E40
Светильник ФСП 77-55 поликарб. расс. с/с E27 TDM	SQ0334-0006	ДРВ 160 E27

PROS

МЕТАЛЛОГАЛОГЕННЫЕ ЛАМПЫ ДРИ



Применение

- Декоративное и архитектурное наружное освещение.
- Осветительные установки промышленных предприятий и общественных зданий.
- Сценическое и студийное освещение.
- Осветительные установки для освещения больших открытых пространств (железнодорожные станции, карьеры и т. п.).
- Освещение спортивных объектов и др.

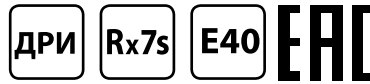

Декларация ТР ТС



Конструкция

- Кварцевая горелка помещается во внешнюю колбу, выполняющую двойную функцию: внешняя колба обеспечивает нормальный тепловой режим разрядной трубки, уменьшая её теплопотери, а стекло колбы выполняет функции светофильтра, сильно обрезая жесткое УФ излучение горелки.
- Внешняя колба изготовлена из устойчивого к механическим и термическим воздействиям боросиликатного стекла.
- Изготавливаются в одно- и двухцокольном исполнении (последние предназначены для работы только в горизонтальном положении).

Преимущества

- Высокая световая отдача (80 лм/Вт).
- Улучшенная цветопередача.
- Небольшие габаритные размеры.



Групповая упаковка по 10 шт. Индивидуальные коробки затянuty в термоусаживаемую пленку, на которую наклеен фирменный групповой стикер. На стикере есть вся необходимая информация: артикул, основные характеристики лампы и штрихкод.

Ассортимент

Наименование	Артикул	Мощность, Вт	Тип цоколя	Световой поток, лм	Световая отдача, лм/Вт	Регулирование яркости (диммирование)	Срок службы, ч	Цветовая температура, К
Лампа металлогалогенная ДРИ 70 2700 К Rx7s TDM	SQ0325-0011	70	Rx7s	5600	80	нет	15 000	2700
Лампа металлогалогенная ДРИ 70 6000 К Rx7s TDM	SQ0325-0012			6000				
Лампа металлогалогенная ДРИ 150 2700 К Rx7s TDM	SQ0325-0013	150	Rx7s	12 000	80	нет	15 000	2700
Лампа металлогалогенная ДРИ 150 6000 К Rx7s TDM	SQ0325-0014			6000				
Лампа металлогалогенная ДРИ 250 2700 К E40 TDM	SQ0325-0015	250	E40	20 000	80	нет	15 000	2700
Лампа металлогалогенная ДРИ 250 6000 К E40 TDM	SQ0325-0016			6000				
Лампа металлогалогенная ДРИ 400 2700 К E40 TDM	SQ0325-0017	400	E40	32 000	80	нет	15 000	2700
Лампа металлогалогенная ДРИ 400 6000 К E40 TDM	SQ0325-0018			6000				

Упаковка

Мощность, Вт	Групповая упаковка		Транспортная упаковка				
	Количество, шт.	Вес, кг	Количество, шт.	Вес, кг	Габаритные размеры, мм		
					Длина	Ширина	Высота
70 / 150	10	0,5	100	5,4	395	200	170
250	-	-	25	5	275	275	285
400	-	-		5,4			305



Сравнительная таблица аналогов по сериям

TDM ELECTRIC	Лисма	Искра	Полтава	Philips	Osram	Sylvania
ДРИ	ДРИ	ДРИ	ДРИ	НРИ	НЦИ	НИС

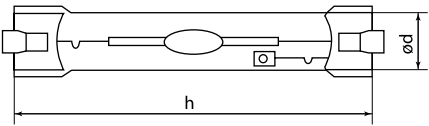
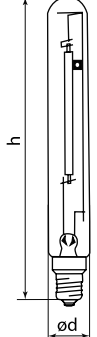
Габаритные размеры

Чертеж	Мощность, Вт	Размер, мм	
		ød	L
	70	20	119
	150		138
	250	46	260
	400		280

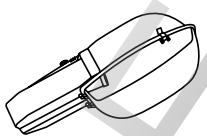
Типы используемых светильников

Название типа светильников	ГКУ/ЖКУ	ГСП/ЖСП	ГО
Изображение светильников			

Ассортимент светильников

Наименование	Артикул	Тип используемых ламп
Прожектор металлогалогенный ГО-70-001-Rx7s TDM	SQ0326-0001	ДРИ 70
Прожектор металлогалогенный ГО-150-001-Rx7s TDM	SQ0326-0003	ДРИ 150
Прожектор металлогалогенный ГО-250-002-E40 TDM	SQ0326-0006	ДРИ 250
Прожектор металлогалогенный ГО-400-002-E40 TDM	SQ0326-0008	ДРИ 400
Светильник ГКУ/ЖКУ 89-250-112 TDM	SQ0318-0304	ДРИ 250 Вт E40
Светильник ГСП/ЖСП 99-250-300 (Бокс IP65) E40 TDM	SQ0334-0208	
Светильник ГСП/ЖСП 99-400-300 (Бокс IP65) E40 TDM	SQ0334-0209	

ВНИМАНИЕ!

Лампа данного типа включается в сеть 230 В только через соответствующий ей ПРА.

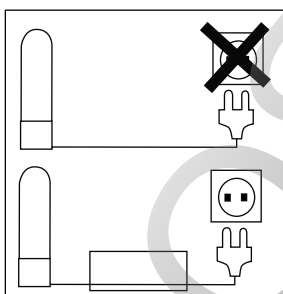

СВЕТИЛЬНИКИ СВЕТОДИОДНЫЕ ДЛЯ ВЫСОКИХ ПРОЛЕТОВ СЕРИИ ДСП100, ДСП150



Сертификат TP TC



Применение

Освещение:

- торговых центров;
- спортивных залов;
- аэропортов;
- автобусных и железнодорожных станций;
- автозаправочных станций;
- промышленных объектов;
- складских помещений.



Конструкция

- Корпус изготовлен из алюминия.
- Электрический отсек имеет степень защиты от воздействия окружающей среды IP65.
- Отражатель изготовлен из алюминия и имеет угол рассеивания 120°.

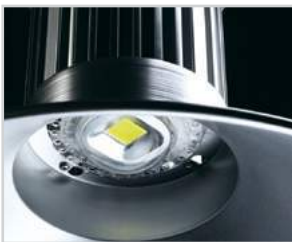

В качестве источника света используются светодиоды типа COB.

Преимущества

- Экономичность и отсутствие необходимости в дополнительном обслуживании и замене ламп.
- Высокое качество освещения.
- Отсутствие пульсаций светового потока.
- Быстрая окупаемость за счет экономии электроэнергии и минимальных затрат на эксплуатацию.
- Светильник с высокой механической прочностью и виброустойчивостью.
- Рабочий ресурс светильника – более 50 000 часов.
- Антивандальное исполнение.
- Бесшумная работа.
- Гарантийный срок – 3 года.

Кривые распределения силы света



Диаграмма освещенности



ДСП100		
Высота, м	Освещенность, Lx	Диаметр светового пятна, м
2	1271,48	3,9
4	317,87	7,7
6	141,28	11,6
8	79,47	15,5
10	50,86	19,3
12	35,32	23,2

ДСП150		
Высота, м	Освещенность, Lx	Диаметр светового пятна, м
2	2247,26	3,3
4	561,82	6,5
6	249,70	9,8
8	7140,45	13,1
10	89,89	16,3
12	62,42	19,6

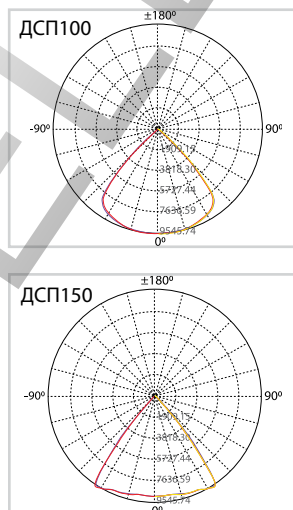
Технические характеристики

Наименование параметра	Значение	
	ДСП100	ДСП150
Питающие напряжение, В/Частота, Гц	85-265/50-60	
Мощность, Вт	100	150
Световой поток, лм	9300	14 000
Производитель кристаллов LED	Epistar (Корея)	
Цветовая температура, К	5000	
Индекс цветопередачи, Ra	≥80	
Коэффициент мощности/cos φ	0,9	
Коэффициент пульсации	не более 5%	
Класс защиты от поражения электрическим током	I	
Тип крепления	подвес	
Диапазон рабочих температур, °С	от -50 до +50	

Ассортимент

Изображение	Наименование	Артикул	Вес, кг
	Светильник светодиодный ДСП100 100 Вт 9300 лм 5000 К TDM	SQ0352-0001	5,3
	Светильник светодиодный ДСП150 150 Вт 14000 лм 5000 К TDM	SQ0352-0003	7,2

Комплектация ДСП100

- Светильник ДСП100 SQ 0352-0001.
- Отражатель ДСП100 SQ 0352-0002.

Комплектация ДСП150

- Светильник ДСП150 SQ0352-0003.
- Отражатель ДСП150 SQ0352-0004.

Упаковка

Артикул	Транспортная упаковка				
	Количество, шт.	Вес, кг	Габаритные размеры, мм		
			Длина	Ширина	Высота
SQ352-0001	4	18,6	610	465	370
SQ352-0002		2,8	510	510	230
SQ352-0003	2	12,7	340	520	380
SQ352-0004		1,9	520		280

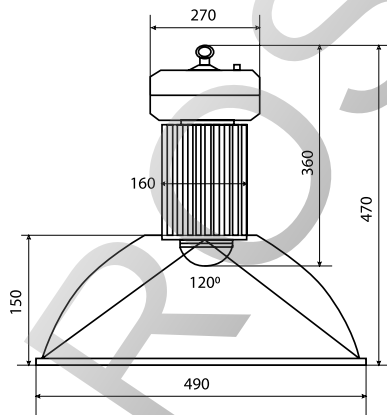
Габаритные размеры (мм)

ДСП100

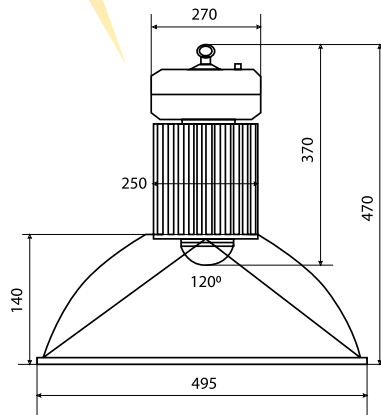

ДСП150

СВЕТИЛЬНИКИ СЕРИИ ФСП17 С АЛЮМИНИЕВЫМ ОТРАЖАТЕЛЕМ



КЛЛ ДРВ E27 E40 ~230 В 50 Гц IP20 IP44

+35 °С -25 °С

EAC

Сертификат TP TC



Применение

- Общее освещение помещений производственного, складского, торгового и иного назначения.
- Рекомендуемая высота подвеса – 6-8 метров.



Материалы

- Отражатель изготовлен из алюминия методом ротационной вытяжки с последующей химической обработкой.
- Крепление для светильника изготовлено из алюминия методом литья.
- Защитное закаленное стекло в металлическом кольце крепится к отражателю с помощью трех металлических замков.

Преимущества

- Модификацию с защитным стеклом можно использовать в помещениях с повышенной влажностью и запыленностью.
- Применение в данном приборе энергосберегающих компактных люминесцентных ламп промышленной серии производства ТМ TDM ELECTRIC позволяет достичь:
 - хорошей освещенности в помещениях с высокими пролетами;
 - возможности применения светильников в диапазоне рабочих температур от -45 до +40 °С;
 - экономии электроэнергии;
 - снижения затрат на содержание систем освещения.
- Светильник прост и удобен в монтаже и обслуживании.
- Универсальность комплектации позволяет собрать разные модели с лампами разной мощности.
- Масса светильника с лампой 3,6 кг.
- Практичная упаковка сокращает транспортные расходы и обеспечивает удобство при складском хранении.

Пример для заказа готового светильника:

- Отражатель ФСП17 SQ0334-0002.
- Крепление с патроном E40 SQ0334-0008 или E27 SQ0334-0004.
- Стекло для светильника ФСП17 SQ0334-0003.

Конструкция



Цепочка/ крепление.



Отражатель.



Защитное силикатное стекло.

Кривая распределения силы света



Диаграмма освещенности

Высота, м	Освещенность, Lx	Диаметр светового пятна, м
2	462,11	2,4
4	115,53	4,9
6	51,35	7,3
8	28,88	9,8
10	18,48	12,2
12	12,84	14,7

Технические характеристики

Наименование параметра	Значения
Номинальное напряжение, В	230
Степень защиты по ГОСТ 14254-96	IP20 в моделях без стекла; IP44 в моделях с защитным стеклом
Класс защиты от поражения электрическим током по ГОСТ Р МЭК 60598-1-2003	1
Климатическое исполнение и категория размещения по ГОСТ 15150-69	УЗ
Тип источника света	КЛЛ, ДРВ
Тип цоколя	E27, E40
Диапазон рабочих температур, °С	от -25 до +35
Рабочее напряжение, В	170-240

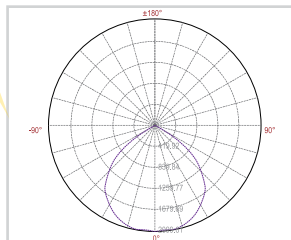
Ассортимент

Изображение	Наименование	Артикул	Вес, кг
Светильник ФСП 77 алюм. отражатель			
	Отражатель ФСП17 алюм. E27/40 TDM	SQ0334-0002	1,4
Крепление с патроном E27 или E40:			
	Крепление для светильника ФСП E27 TDM	SQ0334-0008	0,2
	Крепление для светильника ФСП E40 TDM	SQ0334-0004	0,3
Светильник можно укомплектовать стеклом:			
	Стекло для светильника ФСП17 TDM	SQ0334-0003	2,4

Упаковка

Артикул	Транспортная упаковка				
	Количество, шт.	Вес, кг	Габаритные размеры, мм		
			Длина	Ширина	Высота
SQ0334-0002	10	14	500	500	510
SQ0334-0008		2,4	460	196	165
SQ0334-0004		3,4			
SQ0334-0003		24,3	500	92	500

Аксессуары

Наименование	Артикул	Тип цоколя	Потребляемая мощность, Вт	Соответствие мощности лампы накаливания, Вт	Габаритные размеры, мм		Цветовая температура, К
					Ширина	Высота	
Лампа энергосберегающая КЛЛ-FS-45Вт-2700 К-E27 TDM	SQ0323-0125	E27	45	225	73	196	2700
Лампа энергосберегающая КЛЛ-FS-45Вт-4000 К-E27 TDM	SQ0323-0126						4000
Лампа энергосберегающая КЛЛ-FS-45Вт-2700 К-E27 TDM	SQ0323-0079						72
Лампа энергосберегающая КЛЛ-FS-45Вт-4000 К-E27 TDM	SQ0323-0070				4000		
Лампа энергосберегающая КЛЛ-FS-55Вт-2700 К-E27 TDM	SQ0323-0127				73	218	
Лампа энергосберегающая КЛЛ-FS-55Вт-4000 К-E27 TDM	SQ0323-0128						4000
Лампа энергосберегающая КЛЛ-FS-55Вт-2700 К-E27 TDM	SQ0323-0080		72	275			2700
Лампа энергосберегающая КЛЛ-FS-55Вт-4000 К-E27 TDM	SQ0323-0071						4000
Лампа энергосберегающая КЛЛ-FS-65Вт-2700 К-E27 TDM	SQ0323-0129						73
Лампа энергосберегающая КЛЛ-FS-65Вт-4000 К-E27 TDM	SQ0323-0130		4000				
Лампа энергосберегающая КЛЛ-FS-65Вт-6500 К-E27 TDM	SQ0323-0131		6500				
Лампа энергосберегающая КЛЛ-5U-85Вт-2700 К-E40 TDM	SQ0323-0081		E40	85	425	90	340
Лампа энергосберегающая КЛЛ-5U-85Вт-4000 К-E40 TDM	SQ0323-0074	4000					
Лампа энергосберегающая КЛЛ-5U-85Вт-6500 К-E40 TDM	SQ0323-0109	6500					
Лампа энергосберегающая КЛЛ-6U-105Вт-2700 К-E40 TDM	SQ0323-0082	110				355	2700
Лампа энергосберегающая КЛЛ-6U-105Вт-4000 К-E40 TDM	SQ0323-0073						4000
Лампа энергосберегающая КЛЛ-6U-105Вт-6500 К-E40 TDM	SQ0323-0110						6500
Лампа энергосберегающая КЛЛ-6U-125 Вт-4000 К-E40 TDM	SQ0323-0078			125	625		4000
Лампа энергосберегающая КЛЛ-6U-125 Вт-6500 К-E40 TDM	SQ0323-0111						6500

Наименование	Артикул	Тип цоколя	Потребляемая мощность, Вт	Соответствие мощности лампы накаливания, Вт	Габаритные размеры, мм		Цветовая температура, К
					Ширина	Высота	
Лампа энергосберегающая КЛЛ-FS-85 Вт-6500 К-E40 TDM	SQ0323-0075	E40	85	425	90	270	6500
Лампа энергосберегающая КЛЛ-FS-85 Вт-4000 К-E40 TDM	SQ0323-0075						4000
Лампа энергосберегающая КЛЛ-FS-85 Вт-2700 К-E40 TDM	SQ0323-0107						2700
Лампа энергосберегающая КЛЛ-FS-105 Вт-2700 К-E40 TDM	SQ0323-0108						2700
Лампа энергосберегающая КЛЛ-FS-105 Вт-4000 К-E40 TDM	SQ0323-0076		110	105	525	320	4000
Лампа энергосберегающая КЛЛ-FS-105 Вт-6500 К-E40 TDM	SQ0323-0113						6500
Лампа энергосберегающая КЛЛ-FS-125 Вт-4000 К-E40 TDM	SQ0323-0077						4000
Лампа энергосберегающая КЛЛ-FS-125 Вт-6500 К-E40 TDM	SQ0323-0112						6500
Лампа ртутная высокого давления прямого включения ДРВ 160 Вт E27 TDM	SQ0325-0019	E27	160	525	77	127	4000

Сравнительная таблица аналогов по сериям

Изображение	Наименование	Источник света, мощность, Вт	Масса прибора с лампой, кг	Световой поток, лм	Цветопередача	Резкое снижение светового потока к концу службы	Время на розжиг, повторное включение	Cos φ	Критичность к перепадам напряжения	Срок службы, ч
	PCП 125	ДРЛ 125 Вт	7,5	5900	Ra≤50	до 70%	до 7 минут, повторное включение через 15 минут	0,8	да	10 000-12 000
	Светильник ФСП17 TDM	КЛЛ 125 Вт	3,6	6875	Ra≥80	нет	не требуется	0,95	нет	10 000

*Стоимость светотехнической установки: Светильник ФСП 17-125 алюм. расс. с/с E40 TDM + КЛЛ-FS-125 Вт-4200 К-E40 TDM в 2 раза дешевле, чем светильник типа PCП с традиционной газоразрядной ртутной лампой.

Габаритные размеры (мм)

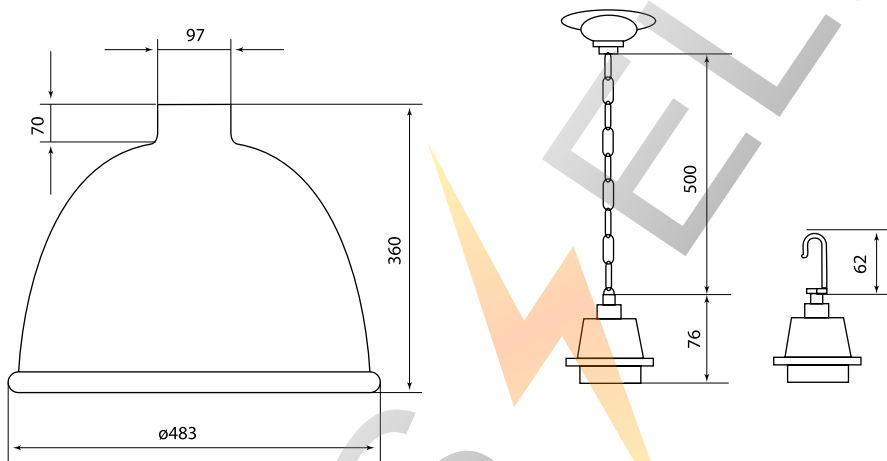

СВЕТИЛЬНИКИ СЕРИИ ФСП77 С ОТРАЖАТЕЛЕМ ИЗ ПОЛИКАРБОНАТА



Применение

- Общее освещение административно-общественных, складских и торговых помещений, выставочных залов, спортивных залов, плавательных бассейнов, железнодорожных и автобусных вокзалов, промышленных помещений.
- Рекомендуемая высота подвеса 4-6 метров.



Материалы

- Отражатель изготовлен из поликарбоната с продольными призматическими элементами.
- Крепление для светильника изготовлено из алюминия методом литья.
- Защитное стекло из поликарбоната в кольце из нержавеющей стали.

Преимущества

- Светильник прост и удобен в монтаже и обслуживании.
- Масса светильника с лампой – 1,8 кг.
- Модификацию с защитным стеклом (SQ0334-0005) можно использовать в помещениях с повышенной влажностью и запыленностью.
- Применение в данном светильнике энергосберегающих компактных люминесцентных ламп производства TMTDM ELECTRIC позволяет достичь:
 - хорошей освещенности в помещениях с высокими пролетами;
 - возможности применения приборов в диапазоне рабочих температур от - 45 до +40 °С;
 - экономии электроэнергии;
 - снижения затрат на создание систем освещения.
- Универсальность комплектации позволяет собрать разные модели с лампами разной мощности.
- Практичная упаковка сокращает транспортные расходы и обеспечивает удобство при складском хранении.

Кривая распределения силы света



Диаграмма освещенности

Высота, м	Освещенность, Lx	Диаметр светового пятна, м
2	60,60	7,5
4	15,15	15,0
6	6,73	22,5
8	3,79	30,0
10	4,42	37,5
12	1,68	44,9



Сертификат ТР ТС

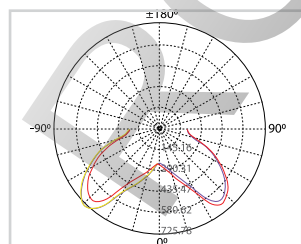

Конструкция



Цепочка/ крепление.



Соединительная плата.



Рассеиватель.



Стекло из поликарбоната.

Технические характеристики

Наименование параметра	Значение
Номинальное напряжение, В	230
Степень защиты по ГОСТ 14254-96	IP20 в моделях без стекла; IP44 в моделях с защитным стеклом
Класс защиты от поражения электрическим током по ГОСТ Р МЭК 60598-1-2003	1
Климатическое исполнение и категория размещения по ГОСТ 15150-69	У3
Тип источника света	КЛЛ, ДРВ
Тип цоколя	E27, E40
Диапазон рабочих температур, °С	от -25 до +35
Рабочее напряжение, В	170-240

Ассортимент

Изображение	Наименование	Артикул	Вес, кг
Светильник ФСП77 поликарб.			
	Рассеиватель ФСП77-55 поликарб. E27/E40 TDM	SQ0334-0006	1,4
	Соединительная плата для светильника ФСП 77 поликарб. отражатель TDM	SQ0334-0009	0,17
В зависимости от источника света необходимо выбрать крепление с патроном E27 или E40:			
	Крепление для светильника ФСП E27 TDM	SQ0334-0008	0,2
	Крепление для светильника ФСП E40 TDM	SQ0334-0004	0,3
Светильник возможно укомплектовать стеклом:			
	Стекло для светильника ФСП77 поликарб. рассеиватель TDM	SQ0334-0007	0,5

Упаковка

Артикул	Количество, шт.	Вес, кг	Транспортная упаковка		
			Длина	Ширина	Высота
SQ0334-0006	10	13,7	425	425	715
SQ0334-0008		2,4	460	196	165
SQ0334-0004		3,4	420	120	420
SQ0334-0007		5,4	200	200	175
SQ0334-0009		1,7			

Аксессуары

Наименование	Артикул	Тип цоколя	Потребляемая мощность, Вт	Соответствие мощности лампы накаливания, Вт	Габаритные размеры, мм		Цветовая температура, К
					Ширина	Высота	
Лампа энергосберегающая КЛЛ-FS-45 Вт-2700 К-E27 TDM	SQ0323-0125	E27	45	225	73	196	2700
Лампа энергосберегающая КЛЛ-FS-45 Вт-4000 К-E27 TDM	SQ0323-0126				4000		
Лампа энергосберегающая КЛЛ-FS-45 Вт-2700 К-E27 TDM	SQ0323-0079				72	235	2700
Лампа энергосберегающая КЛЛ-FS-45 Вт-4000 К-E27 TDM	SQ0323-0070				4000		
Лампа энергосберегающая КЛЛ-FS-55 Вт-2700 К-E27 TDM	SQ0323-0127				73	218	2700
Лампа энергосберегающая КЛЛ-FS-55 Вт-4000 К-E27 TDM	SQ0323-0128		4000				
Лампа энергосберегающая КЛЛ-FS-55 Вт-2700 К-E27 TDM	SQ0323-0080		72	275	2700		
Лампа энергосберегающая КЛЛ-FS-55 Вт-4000 К-E27 TDM	SQ0323-0071		4000				
Лампа энергосберегающая КЛЛ-FS-65 Вт-2700 К-E27 TDM	SQ0323-0129		73	218	2700		
Лампа энергосберегающая КЛЛ-FS-65 Вт-4000 К-E27 TDM	SQ0323-0130		4000				
Лампа энергосберегающая КЛЛ-FS-65 Вт-6500 К-E27 TDM	SQ0323-0131	73	218	4000			
Лампа энергосберегающая КЛЛ-FS-85 Вт-4000 К-E40 (105x370 мм) (крупная колба) TDM	SQ0323-0075	E40	85	425	83	260	4000
Лампа энергосберегающая КЛЛ-FS-85 Вт-6500 К-E40 (83x250 мм) TDM	SQ0323-0112						6500
Лампа энергосберегающая КЛЛ-FS-105 Вт-4000 К-E40 (83x260 мм) TDM	SQ0323-0076						4000
Лампа энергосберегающая КЛЛ-FS-105 Вт-6500 К-E40 (83x260 мм) TDM	SQ0323-0113						6500
Лампа ртутная высокого давления прямого включения ДРВ 160 Вт E27 TDM	SQ0325-0019	E27	160	525	77	127	4000

Габаритные размеры (мм)

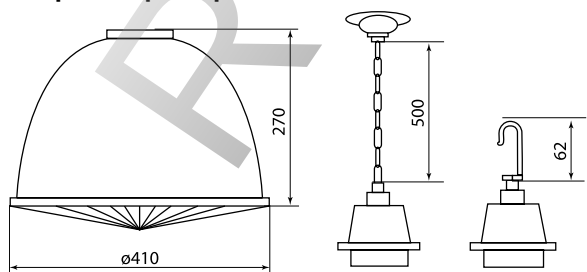

СВЕТИЛЬНИКИ СЕРИИ ГСП, ЖСП, РСП 99

**Назначение**

- Для освещения высоких помещений с высотой пролетов до 20 м.

Применение

Общее освещение помещений производственных цехов, складов, торговых и спортивных залов.

Светильники не предназначены для установки в помещениях с повышенной вибрацией.

Преимущества

- Степень защиты бокса IP65 (IP20 для 400 Вт), применение защитного стекла обеспечивает степень защиты оптического отсека IP65.
- Защитное силикатное стекло для удобства обслуживания крепится к отражателю металлической цепочкой.
- Компенсация реактивной мощности.
- Качественные комплектующие ведущих производителей.
- Возможность укомплектовать защитной решеткой.

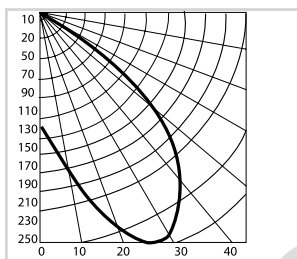
Кривые распределения силы света

ЖСП 99-250

Технические характеристики

Наименование параметра	Значение
Класс защиты от поражения электрическим током	1
Климатическое исполнение	УХЛЗ
Коэффициент мощности, cos φ	0,85
Тип кривой силы света	Г- глубокая
Минимальное расстояние до освещаемого объекта, м	6
Максимальная мощность источника света, Вт	400
Номинальная частота, Гц	50
Номинальное рабочее напряжение, В	230
Срок службы, лет	не менее 10
Степень защиты оптического отсека (без стекла/со стеклом)	IP23/IP65
Степень защиты отсека ПРА	IP20, IP65
Тип ПРА	электромагнитный, компенсированный
Тип источника света	ДРЛ, ДНаТ, ДРИ
Тип крепления	подвесной
Тип цоколя	E27, E40

**Сертификат ТР ТС****Конструкция**

Корпус светильника (бокс IP65) изготовлен из штампованной стали, в нем размещена пуско-регулирующая аппаратура. Светильник РСП предназначен для работы с лампой ДРЛ, ГСП/ЖСП – с лампой ДРИ или ДНаТ.



Отражатель – алюминиевый, имеет 3 посадочных отверстия для соединения со светильником (заказывается и отгружается отдельно).



Стекло защитное силикатное закаленное с резиновым уплотнителем крепится к отражателю с помощью трех металлических защелок (заказывается и отгружается отдельно).

Ассортимент

Изображение	Наименование	Артикул	Источник света			Масса одного светильника, кг	
			Тип используемой лампы	Мощность, Вт	Тип цоколя		
	Отражатель для ГСП/ЖСП/РСП 99 d=410 мм (до 250 Вт) TDM	SQ0334-0201	-	250	-	0,5	
	Отражатель для ГСП/ЖСП/РСП 99 d=480 мм (до 400 Вт) TDM	SQ0334-0202		400		0,7	
	Решетка защитная для ГСП/ЖСП/РСП 99 d=410 мм TDM	SQ0334-0203		250		0,2	
	Решетка защитная для ГСП/ЖСП/РСП 99 d=480 мм TDM	SQ0334-0204		400		0,2	
	Светильник ГСП/ЖСП 99- 70-300 (Бокс IP65) E27 TDM	SQ0334-0205	ДРИ/ДНаТ	70	E27	3,2	
	Светильник ГСП/ЖСП 99-100-300 (Бокс IP65) E40 TDM	SQ0334-0206	ДРИ/ДНаТ	100	E40	3,4	
	Светильник ГСП/ЖСП 99-150-300 (Бокс IP65) E40 TDM	SQ0334-0207	ДРИ/ДНаТ	150		4,4	
	Светильник ГСП/ЖСП 99-250-300 (Бокс IP65) E40 TDM	SQ0334-0208	ДРИ/ДНаТ	250	5,7		
	Светильник ГСП/ЖСП 99-400-300 (Бокс IP20) E40 TDM	SQ0334-0209	ДРИ/ДНаТ	400	7,8		
	Светильник РСП 99-125-300 (Бокс IP65) E27 TDM	SQ0334-0210	ДРЛ	125	E27	2,9	
	Светильник РСП 99-250-300 (Бокс IP65) E40 TDM	SQ0334-0211	ДРЛ	250	E40	3,6	
	Светильник РСП 99-400-300 (Бокс IP20) E40 TDM	SQ0334-0212	ДРЛ	400		4,8	
		Стекло для ГСП/ЖСП/РСП 99 d=410 мм TDM	SQ0334-0213	-	250	-	1,5
		Стекло для ГСП/ЖСП/РСП 99 d=480 мм TDM	SQ0334-0214	-	400	-	2,5

Упаковка

Артикул	Транспортная упаковка				
	Количество, шт.	Вес, кг	Габаритные размеры, мм		
			Длина	Ширина	Высота
SQ0334-0201	10	6,6	500	500	450
SQ0334-0202		7,9			
SQ0334-0203		2,6			
SQ0334-0204		2,7			
SQ0334-0205	1	3,5	260	260	270
SQ0334-0206		3,7			
SQ0334-0207		4,7			
SQ0334-0208		6			
SQ0334-0209		8,1			
SQ0334-0210		3,2			
SQ0334-0211		3,9			
SQ0334-0212	5,3	430	430	90	
SQ0334-0213	8				
SQ0334-0214	12,8				530

Аксессуары

Наименование	Артикул
Лампа ртутная высокого давления ДРЛ 125 Вт E27 TDM	SQ0325-0008
Лампа ртутная высокого давления ДРЛ 250 Вт E40 TDM	SQ0325-0009
Лампа ртутная высокого давления ДРЛ 400 Вт E40 TDM	SQ0325-0010
Лампа натриевая высокого давления ДНаТ 70 Вт E27 TDM	SQ0325-0001
Лампа натриевая высокого давления ДНаТ 150 Вт E40 TDM	SQ0325-0003
Лампа натриевая высокого давления ДНаТ 250 Вт E40 TDM	SQ0325-0004
Лампа натриевая высокого давления ДНаТ 400 Вт E40 TDM	SQ0325-0005
Лампа металлогалогенная ДРИ 250 2700 К E40 TDM	SQ0325-0015
Лампа металлогалогенная ДРИ 250 6000 К E40 TDM	SQ0325-0016
Лампа металлогалогенная ДРИ 400 2700 К E40 TDM	SQ0325-0017
Лампа металлогалогенная ДРИ 400 6000 К E40 TDM	SQ0325-0018

Габаритные размеры

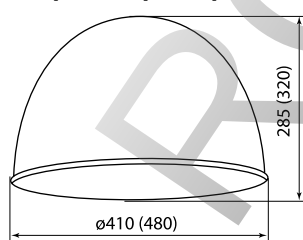
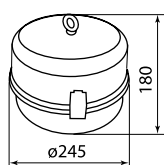
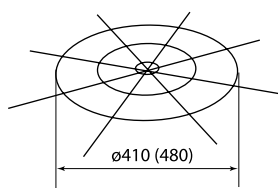
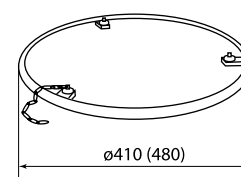
SQ0334-0201
(SQ0334-0202)SQ0334-0205
(до 0212)SQ0334-0203
(SQ0334-0204)SQ0334-0213
(SQ0334-0214)

СВЕТИЛЬНИКИ СВЕТОДИОДНЫЕ СЕРИИ LED ДСП 1200



гарантия
2
года

EAC

Сертификат TP TC



Назначение

- Для общего освещения производственных и подсобных помещений с повышенным содержанием пыли и влаги.

Применение

- Автомойки.
- Гаражи.
- Теплицы.
- Бытовые помещения.



Материалы

- В качестве источника света используются светодиоды SMD марки SEOUL SEMICONDUCTOR (Корея).
- Пластиковый корпус с установленным плафоном и призматическим рассеивателем.

Преимущества

- Герметичный корпус (степень защиты IP65).
- Высокий световой поток – 4000 лм.
- Низкая пульсация (менее 1%).
- Дополнительный призматический рассеиватель для комфортного свечения.
- Увеличенный ресурс работы (более 50 000 часов).
- Индивидуальная картонная упаковка со штрихкодом и необходимой технической информацией.

Конструкция

- Корпус для накладной/подвесной установки.
- Призматический рассеиватель для равномерного светораспределения (без полос).

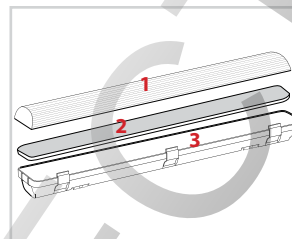

- 1 - плафон
2 - призматический
рассеиватель
3 - основание

Без призматического
рассеивателя



С призматическим
рассеивателем



Кривые распределения силы света

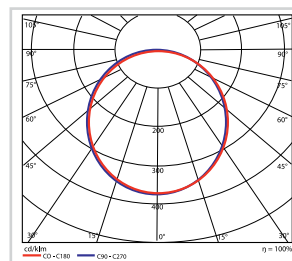

Технические характеристики

Наименование параметра	Значения
Питающее напряжение, В / Частота, Гц	170-260 / 50
Степень защиты от воздействия окружающей среды	IP65
Класс защиты от поражения электрическим током	1
Масса светильника, нетто, кг	2,1
Масса светильника, брутто, кг	2,5
Коэффициент мощности	0,9
Цветовая температура, К	5000
Класс светораспределения/ Кривая силы света	П - прямого света; Д - косинусная
Индекс цветопередачи, Ra	>80
Ресурс работы светильника, ч	50 000
Сечение проводов, мм ²	3x0,75
Диапазон рабочих температур, °С	от -50 до +45
Тип вторичной оптики	рассеиватель: призма
Варианты крепления	накладной/подвесной
Климатическое исполнение	УХЛ2

Ассортимент

Наименование	Артикул	Световой поток, лм	Потребляемая мощность, Вт	Коэффициент пульсации
Светодиодный светильник LED ДСП 1200 4000лм 40Вт 1260x84 IP65 TDM	SQ0329-0037	4000	40 +/- 10%	менее 1%

Упаковка

Артикул	Транспортная упаковка				
	Количество, шт.	Вес, кг	Габаритные размеры, мм		
			Длина	Ширина	Высота
SQ0329-0037	1	2,5	1275	135	90

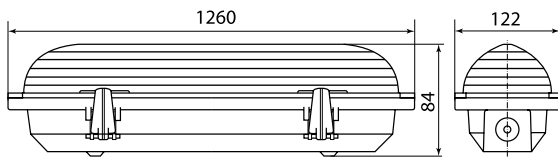
Габаритные размеры (мм)

СВЕТИЛЬНИКИ СЕРИИ ЛСП



Применение

- Для общего освещения производственных и подсобных помещений с повышенным содержанием пыли и влаги:
 - прачечные;
 - теплицы;
 - гаражи;
 - бытовые помещения.
- Для наружного освещения на открытых строительных и производственных площадках.



Конструкция



Рассеиватель крепится к корпусу светильника откидными клипсами.



Съемная панель соединена с корпусом светильника поворотными винтами. Не требуются дополнительные инструменты, чтобы снять панель.



Сертификат TP TC



Преимущества

- Способы установки: накладной на стену или потолок.
- В комплекте со светильником поставляется полный набор креплений, технический паспорт изделия с подробной инструкцией по монтажу.



Корпус светильника выполнен из АБС-пластика.



Материал рассеивателя – полистирол.



На упаковке нанесено расположение крепежных элементов светильника, что позволяет использовать упаковку как трафарет для разметки отверстий при креплении светильника к потолку.

- Комплектация светильников ЭПРА обеспечивает пониженный расход электроэнергии (в среднем на 20–25% в сравнении с ЭмПРА), низкий уровень пульсации светового потока (не выше 5%), мгновенное включение, бесшумную работу, увеличенный срок службы источника света (до 20%).
- Сечение внутренних проводов составляет 0,5 мм², что полностью соответствует требованиям ГОСТ и обеспечивает надежную работу электрических компонентов светильника серии ЛСП с ЭПРА торговой марки TDM ELECTRIC в течение всего срока эксплуатации.
- Светильники выполнены с параллельным соединением ламп. Благодаря этому, при перегорании одной лампы, вторая будет работать и при замене лампы можно точно определить, какая из ламп перегорела.

Технические характеристики

Наименование параметра	Значение
Номинальное напряжение, В	230
Степень защиты по ГОСТ 14254-96	IP65
Сечение подключаемых проводников, мм ²	0,75÷1,5
Климатическое исполнение и категория размещения по ГОСТ 15150-69	УХЛ3.1
Диапазон рабочих температур, °С	от -25 до +50

Ассортимент

Изображение	Наименование	Артикул	Цвет	Источник света			Масса одного светильника, кг
				Тип используемой лампы	Мощность, Вт	Тип цоколя	
	Светильник ЛСП3902С 1x18 Вт IP65 с ЭПРА TDM	SQ0304-0026	серый	линейная люминесцентная лампа T8	1x18	G13	0,75
	Светильник ЛСП3902С 1x36 Вт IP65 с ЭПРА TDM	SQ0304-0027			1x36		1,25
	Светильник ЛСП3902С 2x18 Вт IP65 с ЭПРА TDM	SQ0304-0028			2x18		1
	Светильник ЛСП3902С 2x36 Вт IP65 с ЭПРА TDM	SQ0304-0029			2x36		1,6

Упаковка

Артикул	Транспортная упаковка				
	Количество, шт.	Вес, кг	Габаритные размеры, мм		
			Длина	Ширина	Высота
SQ0304-0026	10	7,6	690	315	180
SQ0304-0027		12,9	1290		
SQ0304-0028	8	8,1	690	280	260
SQ0304-0029	1	1,6	1290	130	90

Габаритные размеры

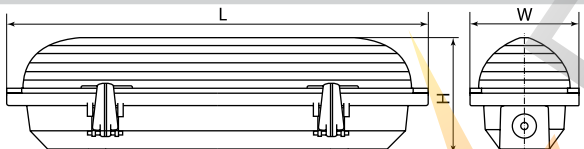
Чертеж	Размеры, мм			
	Артикул	L	W	H
	SQ0304-0026	658	83	84
	SQ0304-0027	1260		
	SQ0304-0028	658	125	
	SQ0304-0029	1260		

СВЕТИЛЬНИКИ СЕРИИ ПВЛМ



Применение



Для общего освещения производственных и иных помещений с повышенным содержанием пыли и влаги – цехов, складов, гаражей.

Преимущества

- Степень защиты – IP54.
- Увеличенный световой поток за счет открытой лампы.
- Светильники с ЭПРА обеспечивают исключение пульсаций светового потока ламп, повышение срока службы ламп на 20-30%, экономию до 20% электроэнергии, мгновенное включение, бесшумную работу.

Технические характеристики

Наименование параметра	Значение
Номинальное рабочее напряжение, В	230
Номинальная частота, Гц	50
Степень защиты по ГОСТ 14254-96	IP54
Тип источника света	линейная люминесцентная лампа Т8
Тип цоколя	G13
Класс защиты от поражения электрическим током	1
Климатическое исполнение	УХЛ4

Ассортимент

Изображение	Наименование	Артикул	Цвет	Источник света			Масса одного светильника, кг
				Тип используемой лампы	Мощность, Вт	Тип цоколя	
	Светильник ЛСП(ПВЛМ) 49-1x36-102 IP54 ЭПРА TDM	SQ0304-0201	белый	линейная люминесцентная лампа Т8	36	G13	1,6
	Светильник ЛСП(ПВЛМ) 49-2x36-102 IP54 ЭПРА TDM	SQ0304-0202		2x36			

Упаковка

Артикул	Количество, шт.	Вес, кг	Транспортная упаковка		
			Габаритные размеры, мм		
			Длина	Ширина	Высота
SQ0304-0201 SQ0304-0202	2	3,62	1300	175	145

Габаритные размеры (мм)

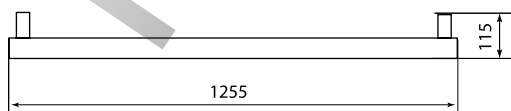

SQ0304-0201

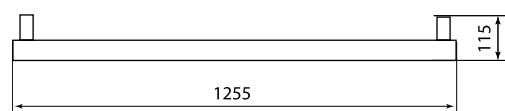

SQ0304-0202



Сертификат ТР ТС



Конструкция

- Корпус светильника изготовлен из листовой стали и окрашен белой порошковой краской.
- Герметичный ламподержатель изготовлен из поликарбоната.
- Светильники рассчитаны на работу с прямыми трубчатыми люминесцентными лампами 36 Вт.
- Комплекуются электронными пускорегулирующими аппаратами (ЭПРА).



Светильник подвесной, крепится на имеющиеся подвесы.

СВЕТИЛЬНИКИ СЕРИИ ЛПО97 (С ОТРАЖАТЕЛЕМ)



Применение



Для общего и местного освещения производственных и иных помещений с нормальными климатическими условиями – цехов, магазинов, лечебных и учебных учреждений, столовых.

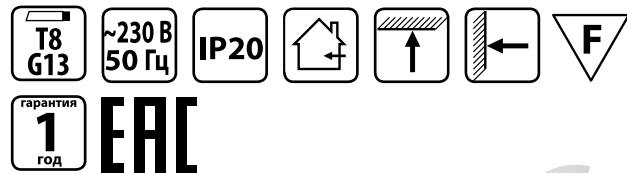

Сертификат ТР ТС



Конструкция

- Корпус светильника и отражатель изготовлены из листовой стали и окрашены белой порошковой краской;
- Светильники рассчитаны на работу с линейными люминесцентными лампами 18(20) и 36(40) Вт.
- Комплекуются как электромагнитными пускорегулирующими аппаратами (ЭмПРА), так и электронными пускорегулирующими аппаратами (ЭПРА);
- Степень защиты – IP20.

Преимущества

- Установка непосредственно на поверхность из нормально воспламеняемых материалов;
- Увеличенный световой поток за счет открытой лампы и наличия отражателя;
- Светильники с ЭПРА обеспечивают исключение пульсаций светового потока ламп, повышение срока службы ламп на 20-30%, экономию до 20% электроэнергии, мгновенное включение, бесшумную работу.

Технические характеристики

Наименование параметра	Значение
Номинальное рабочее напряжение, В	230
Номинальная частота, Гц	50
Степень защиты по ГОСТ 14254-96	IP20
Тип источника света	линейная люминесцентная лампа Т8
Тип цоколя	G13
Класс защиты от поражения электрическим током	1
Климатическое исполнение	УХЛ4

Ассортимент

Изображение	Наименование	Артикул	Цвет	Источник света			Тип стартера	Масса одного светильника, кг
				Тип используемой лампы	Мощность, Вт	Тип цоколя		
	Светильник ЛПО 97-1x18-005 TDM	SQ0327-0501	белый	линейная люминесцентная лампа Т8	18 (20)	G13	1xS2 4-22 Вт	1,2
	Светильник ЛПО 97-1x18-005 ЭПРА TDM	SQ0327-0502					нет	0,8
	Светильник ЛПО 97-1x36-005 TDM	SQ0327-0503			36 (40)		1xS10 4-80 Вт	2,3
	Светильник ЛПО 97-1x36-005 ЭПРА TDM	SQ0327-0504					нет	2
	Светильник ЛПО 97-2x18-005 TDM	SQ0327-0505			2x18 (20)		2xS2 4-22 Вт	1,8
	Светильник ЛПО 97-2x18-005 ЭПРА TDM	SQ0327-0506					нет	1,4

Изображение	Наименование	Артикул	Цвет	Источник света			Тип стартера	Масса одного светильника, кг
				Тип используемой лампы	Мощность, Вт	Тип цоколя		
	Светильник ЛПО 97-2x36-005 TDM	SQ0327-0507	белый	линейная люминесцентная лампа T8	2x36 (40)	G13	2xS10 4-80 Вт	2,9
	Светильник ЛПО 97-2x36-005 ЭПРА TDM	SQ0327-0508					нет	2,5

Упаковка

Артикул	Транспортная упаковка				
	Количество, шт.	Вес, кг	Габаритные размеры, мм		
			Длина	Ширина	Высота
SQ0327-0501	4	5,22	630	300	150
SQ0327-0502		3,62			
SQ0327-0503		9,87	1240		
SQ0327-0504		8,67			
SQ0327-0505		7,62	630		
SQ0327-0506		6,02			
SQ0327-0507		12,27	1240		
SQ0327-0508		10,67			

Габаритные размеры

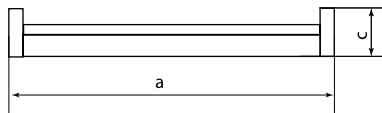
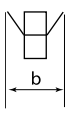
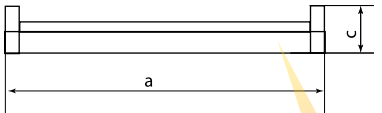
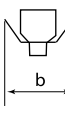
Чертеж	Наименование	Размер, мм				
		a	b	c		
	Светильник ЛПО 97-1x18-005 TDM	630	160	95		
	Светильник ЛПО 97-1x18-005 ЭПРА TDM					
	Светильник ЛПО 97-1x36-005 TDM	1240				
	Светильник ЛПО 97-1x36-005 ЭПРА TDM					
	Светильник ЛПО 97-2x18-005 TDM	630			205	
	Светильник ЛПО 97-2x18-005 ЭПРА TDM					
		Светильник ЛПО 97-2x36-005 TDM				1240
		Светильник ЛПО 97-2x36-005 ЭПРА TDM				

СВЕТИЛЬНИКИ УЛИЧНЫЕ СВЕТОДИОДНЫЕ СЕРИИ СКУ

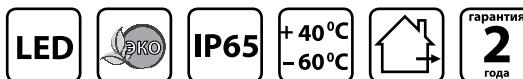

EAC

Сертификат TP TC



Назначение

- Уличное освещение.

Применение

Для освещения:

- улиц, дорог, площадей, стоянок, территорий гаражных кооперативов;
- железнодорожных платформ;
- территорий образовательных учреждений;
- открытых площадей спортивного и производственного назначения.

Конструкция

- Корпус светильников изготовлен из устойчивого к коррозии алюминиевого профиля, который является радиатором для отвода тепла от светодиодов.
- Уплотнительные элементы изготовлены из вспененного полиуретана.
- Светильники устанавливаются на Г-образную консоль опоры (труба диаметром 42-60 мм) и закрепляются фиксирующими болтами.
- Степень защиты IP65.
- Светодиодные матрицы, выполненные на основе SMD светодиодов Samsung, плотно закреплены в пазах профиля, залиты смолой и закрыты рассеивателем из светостабилизированного поликарбоната.

Преимущества

- Экономия энергопотребления до 75% по сравнению со светильниками с ртутной лампой.
- Не требуют регулярного обслуживания и замены ламп.
- Стабильная работа при температуре окружающей среды от -60 до +40 °С.
- Ресурс работы светильника – 50 000 часов.



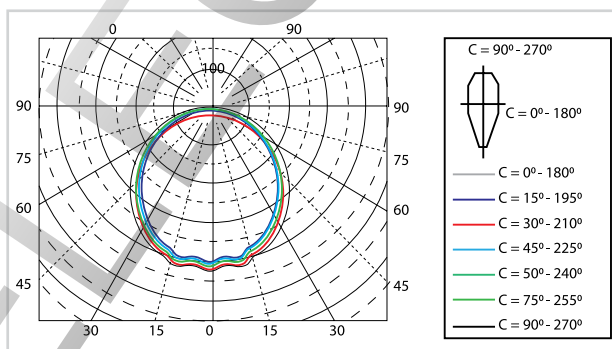

Кривые распределения силы света



Технические характеристики

Наименование параметра	Значение
Диапазон рабочих температур, °С	от -60 до +40
Индекс цветопередачи, Ra	> 75
Класс защиты от поражения электрическим током	1
Цветовая температура, К	4000
Климатическое исполнение	У1
Коэффициент мощности, cos φ	>0,9 – 0,95
Тип кривой силы света	Ш – широкая
Минимальное расстояние до освещаемого объекта, м	4
Номинальная частота, Гц	50
Номинальное рабочее напряжение, В	230±20%
Марка светодиодов	SMD Samsung
Ресурс работы изделия, ч	50 000
Световая отдача, лм/Вт	90 – 100
Степень защиты	IP65
Тип крепления	консольное

Ассортимент

Изображение	Наименование	Артикул	Мощность, Вт	Световой поток, лм	Рекомендуемая высота установки, м	Масса одного светильника, кг
	Светильник SKU-24 24 Вт 2200 лм IP65 TDM	SQ0345-0015	24	2200	2,5-4	1
	Светильник SKU-40 40 Вт 4000 лм IP65 TDM	SQ0345-0016	40	4000	3-6	1,5
	Светильник SKU-80 80 Вт 8100 лм IP65 TDM	SQ0345-0017	80	8100	5-9	2,4
	Светильник SKU-120 120 Вт 12200 лм IP65 TDM	SQ0345-0018	120	12 200	7-12	3,2

Упаковка

Артикул	Количество, шт.	Вес, кг	Габаритные размеры, мм		
			Длина	Ширина	Высота
SQ0345-0015	1	1,15	305	170	95
SQ0345-0016		1,7	490		
SQ0345-0017		2,65	635		
SQ0345-0018		3,5	915		

Габаритные размеры

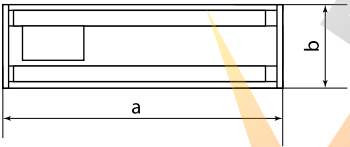
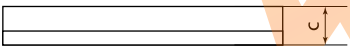
Изображение	Артикул	Размер, мм		
		a	b	c
	SQ0345-0015	284	166	85
	SQ0345-0016	460		
	SQ0345-0017	615		
	SQ0345-0018	890		
				

Комплексное решение светильников SKU представлено на стр. 124

СВЕТИЛЬНИКИ УЛИЧНЫЕ СЕРИИ РКУ, ЖКУ 02



Применение

- Для освещения улиц и дорог со средней и слабой интенсивностью движения транспорта, железнодорожных платформ, территорий предприятий, дворов.

Материалы

- Корпус выполнен из стального проката методом глубокой вытяжки.
- Защитное стекло из прозрачного светостабилизированного поликарбоната.

Преимущества

- Компенсация реактивной мощности.
- Удобство обслуживания: при замене ламп защитное стекло откидывается в петлях.
- Корпус светильников покрыт атмосферостойкой порошковой эмалью.
- Ударопрочное защитное стекло устойчиво к воздействию УФ-излучения, крепится надежными защелками из нержавеющей стали.

Технические характеристики

Наименование параметра	Значение
Класс защиты от поражения электрическим током	1
Климатическое исполнение	УХЛ1
Коэффициент мощности, cos φ	0,53±0,85
Тип кривой силы света	Ш - широкая
Минимальное расстояние до освещаемого объекта, м	4
Максимальная мощность источника света, Вт	400
Номинальная частота, Гц	50
Номинальное рабочее напряжение, В	230
Срок службы, лет	не менее 10
Степень защиты оптического отсека (со стеклом)	IP54
Степень защиты отсека ПРА	IP23
Тип источника света (РКУ, ЖКУ)	ДРЛ, ДНаТ
Тип крепления	консольное
Тип цоколя	E27, E40

Ассортимент

Изображение	Наименование	Артикул	cos φ ≥	Источник света			Масса одного светильника, кг
				Тип используемой лампы	Мощность, Вт	Тип цоколя	
	Светильник РКУ 02-125-012 комп., под стекло TDM	SQ0318-0028	0,53	ДРЛ	125	E27	4,1
	Светильник РКУ 02-125-014 комп., без стекла TDM	SQ0318-0035					
	Светильник РКУ 02-250-012 комп., под стекло TDM	SQ0318-0026			250	E40	5,1
	Светильник РКУ 02-250-014 комп., без стекла TDM	SQ0318-0036					
	Светильник РКУ 02-400-012 комп., под стекло TDM	SQ0318-0029			400		5,7
	Светильник РКУ 02-400-014 комп., без стекла TDM	SQ0318-0037					



Сертификат



Конструкция

- В корпусе расположен отсек ПРА, в котором находятся: ПРА (GALAD), компенсирующий конденсатор, ИЗУ. Для доступа к отсеку открутить 2 винта.
- Доступ к оптическому отсеку осуществляется открытием двух защелок, стекло откидывается в петлях.
- Уплотнение из резинового профиля.
- Рекомендуется установка на консоль диаметром 48 мм, под углом 15-20° к горизонту.
- Модификации:
 - Светильники без защитного стекла, светильники под стекло.
 - Светильники РКУ под ртутную лампу ДРЛ: 125 Вт, 250 Вт, 400 Вт.
 - Светильники ЖКУ под натриевую лампу ДНаТ: 70 Вт, 100 Вт, 150 Вт, 250 Вт, 400 Вт.
- Лампа в комплект поставки не входит.

Изображение	Наименование	Артикул	cos φ ≥	Источник света			Масса одного светильника, кг
				Тип используемой лампы	Мощность, Вт	Тип цоколя	
	Светильник ЖКУ 02-070-012 комп., под стекло TDM	SQ0318-0033	0,85	ДНАТ	E40	70	3,9
	Светильник ЖКУ 02-100-012 комп., под стекло TDM	SQ0318-0031				100	4,2
	Светильник ЖКУ 02-150-012 комп., под стекло TDM	SQ0318-0030				150	4,8
	Светильник ЖКУ 02-250-012 комп., под стекло TDM	SQ0318-0027				250	5,9
	Светильник ЖКУ 02-400-012 комп., под стекло TDM	SQ0318-0032				400	9,05
	Стекло для светильников РКУ 02 и ЖКУ 02	SQ0318-0034	-	-	-	-	0,55

Примечание: Светильник со стеклом 02 серии состоит из 2-х позиций – "Светильник РКУ (ЖКУ) ... под стекло" + "Стекло для светильников РКУ 02 и ЖКУ 02"

Упаковка

Артикул	Транспортная упаковка				
	Количество, шт.	Вес, кг	Габаритные размеры, мм		
			Длина	Ширина	Высота
SQ0318-0028	1	4,6	715	300	165
SQ0318-0035					
SQ0318-0026					
SQ0318-0036					
SQ0318-0029					
SQ0318-0037					
SQ0318-0033					
SQ0318-0031					
SQ0318-0030					
SQ0318-0027					
SQ0318-0032					
SQ0318-0034					

Габаритные размеры (мм)

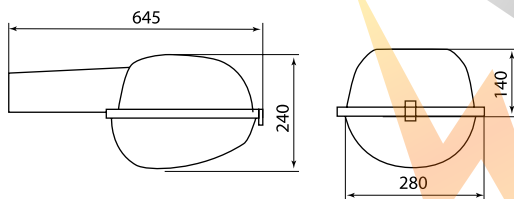

Комплексное решение светильников РКУ, ЖКУ 02 представлено на стр. 123

СВЕТИЛЬНИКИ УЛИЧНЫЕ СЕРИИ РКУ, ЖКУ 06

**Применение**

- Для освещения улиц и дорог со средней и слабой интенсивностью движения транспорта, железнодорожных платформ, территорий предприятий, дворов.

Материалы

- Корпус выполнен из стального проката методом глубокой вытяжки.
- Защитное стекло из прозрачного светостабилизированного поликарбоната.

Преимущества

- Простота и удобство в монтаже и обслуживании.
- Корпус светильников покрыт атмосферостойкой порошковой эмалью.
- Ударопрочное защитное стекло устойчиво к воздействию УФ-излучения, крепится надежными защелками из нержавеющей стали.

Конструкция

- Светильник состоит из оптического отсека и блока ПРА.
- Защитное стекло крепится защелками.
- Уплотнение из резинового профиля.
- Доступ к лампе осуществляется открытием двух защелок, стекло откидывается в петлях.
- Рекомендуется установка на консоль диаметром 48 мм, под углом 15-20° к горизонту.

Технические характеристики

Наименование параметра	Значение
Класс защиты от поражения электрическим током	1
Климатическое исполнение	УХЛ1
Коэффициент мощности, $\cos \varphi$	0,53÷0,6
Тип кривой силы света	Ш - широкая
Минимальное расстояние до освещаемого объекта, м	4
Максимальная мощность источника света, Вт	400
Номинальная частота, Гц	50
Номинальное рабочее напряжение, В	230
Срок службы, лет	не менее 10
Степень защиты оптического отсека (со стеклом)	IP54
Степень защиты отсека ПРА	IP23
Тип источника света (РКУ, ЖКУ)	ДРЛ, ДНаТ
Тип крепления	консольное
Тип цоколя	E27, E40

Сертификат

- Модификации:
 - Светильники без защитного стекла, светильники под стекло.
 - Светильники РКУ под ртутную лампу ДРЛ: 125 Вт, 250 Вт, 400 Вт.
 - Светильники ЖКУ под натриевую лампу ДНаТ: 100 Вт, 150 Вт, 250 Вт.
- Лампа в комплект поставки не входит.

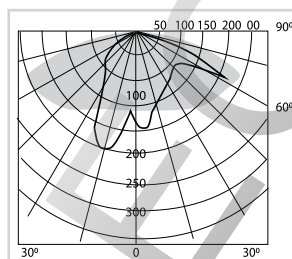
Кривые распределения силы света

Ассортимент

Изображение	Наименование	Артикул	cosφ≥	Источник света			Масса одного светильника, кг
				Тип используемой лампы	Мощность, Вт	Тип цоколя	
	Светильник РКУ 06-125-004 без стекла TDM	SQ0318-0014	0,53	ДРЛ	125	E27	3,1
	Светильник РКУ 06-125-002 под стекло TDM	SQ0318-0015					3,13
	Светильник РКУ 06-250-004 без стекла TDM	SQ0318-0016					3,8
	Светильник РКУ 06-250-002 под стекло TDM	SQ0318-0017			3,84		
	Светильник РКУ 06-400-004 без стекла TDM	SQ0318-0022			400	E40	4,99
	Светильник РКУ 06-400-002 под стекло TDM	SQ0318-0023					5,02
	Светильник ЖКУ 06-100-002 под стекло TDM	SQ0318-0018	0,6	ДНаТ	100		3,46
	Светильник ЖКУ 06-150-002 под стекло TDM	SQ0318-0019					4,27
	Светильник ЖКУ 06-250-002 под стекло TDM	SQ0318-0020					4,08
		Стекло для светильников РКУ 06 и ЖКУ 06	SQ0318-0021	-	-	-	-

Примечание: Светильник со стеклом 06 серии состоит из 2-х позиций – «Светильник РКУ (ЖКУ) ... под стекло» + «Стекло для светильников РКУ 06 и ЖКУ 06»

Упаковка

Артикул	Транспортная упаковка				
	Количество, шт.	Вес, кг	Габаритные размеры, мм		
			Длина	Ширина	Высота
SQ0318-0014	1	3,46	635	280	120
SQ0318-0015		3,49			
SQ0318-0016		4,16			
SQ0318-0017		4,19			
SQ0318-0022		5,35			
SQ0318-0023		5,38			
SQ0318-0018		3,82			
SQ0318-0019		4,63			
SQ0318-0020		4,44			
SQ0318-0021		20			

Габаритные размеры (мм)

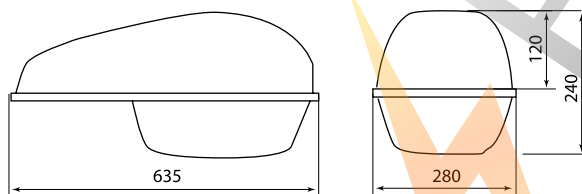

Комплексное решение светильников РКУ, ЖКУ 06 представлено на стр. 123

СВЕТИЛЬНИКИ УЛИЧНЫЕ СЕРИИ РКУ, ЖКУ 16



Сертификат



Применение

- Для освещения улиц, дорог с высокой, средней и слабой интенсивностью движения транспорта, а также автостоянок, площадей, парков, коттеджных поселков, железнодорожных платформ и станций, мостов, территорий дворов, школ.

Преимущества

- Антивандальность: ударопрочные защитное стекло и корпус.
- Долговечность: детали светильника не подвержены коррозии.
- Защитное стекло устойчиво к воздействию ультрафиолета и крепится надежными защелками из нержавеющей стали.
- Компенсация реактивной мощности.
- Качественные комплектующие ведущих производителей.
- Крышка отсека ПРА крепится одним специальным винтом и открывается без применения инструмента – светильник прост и удобен в монтаже и обслуживании.

Конструкция

- Основание изготовлено из стали методом штамповки, защищено порошковым покрытием.
- Отражатель изготовлен из алюминия методом глубокой вытяжки.
- Крышка отсека ПРА изготовлена из термостойкой ударопрочной пластмассы.
- Защитное стекло из прозрачного светостабилизированного поликарбоната.
- Уплотняющая прокладка из войлока.
- Степень защиты отсека ПРА – IP23, степень защиты оптического отсека – IP54.
- Рекомендуется установка на консоль диаметром 48 мм, под углом 15-20° к горизонту.

Технические характеристики

Наименование параметра	Значение
Класс защиты от поражения электрическим током	1
Климатическое исполнение	УХЛ1
Коэффициент мощности, $\cos \varphi$	0,85
Тип кривой силы света	Ш - широкая
Минимальное расстояние до освещаемого объекта, м	4
Максимальная мощность источника света, Вт	400
Номинальная частота, Гц	50
Номинальное рабочее напряжение, В	230
Срок службы, лет	не менее 10
Степень защиты оптического отсека (со стеклом)	IP54
Степень защиты отсека ПРА	IP23
Тип источника света (РКУ, ЖКУ)	ДРЛ, ДНаТ
Тип крепления	консольное
Тип цоколя	E27, E40

- Модификации:
 - Светильники под стекло.
 - Светильники РКУ под ртутную лампу ДРЛ: 125 Вт, 250 Вт, 400 Вт.
 - Светильники ЖКУ под натриевую лампу ДНаТ: 70 Вт, 100 Вт, 150 Вт, 250 Вт, 400 Вт.
- Лампа в комплект поставки не входит.

Кривые распределения силы света

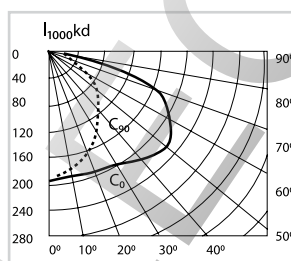

Ассортимент

Изображение	Наименование	Артикул	cosφ≥	Источник света			Масса одного светильника, кг
				Тип используемой лампы	Мощность, Вт	Тип цоколя	
	Светильник РКУ 16-125-114 под стекло TDM	SQ0318-0039	0,85	ДРЛ	125	E27	3,6
	Светильник РКУ 16-250-114 под стекло TDM	SQ0318-0040			250	E40	4,3
	Светильник РКУ 16-400-114 под стекло TDM	SQ0318-0041			400	E40	5,5
	Светильник ЖКУ 16-70-114 под стекло TDM	SQ0318-0047		ДНАТ	70	E27	3,4
	Светильник ЖКУ 16-100-114 под стекло TDM	SQ0318-0042			100	E40	3,9
	Светильник ЖКУ 16-150-114 под стекло TDM	SQ0318-0043			150	E40	4,8
	Светильник ЖКУ 16-250-114 под стекло TDM	SQ0318-0044			250	E40	4,6
	Светильник ЖКУ 16-400-114 под стекло TDM	SQ0318-0045			400	E40	7,7
	Стекло для светильников РКУ 16 и ЖКУ 16	SQ0318-0046			-	-	-

Примечание: Светильник со стеклом 16 серии состоит из 2-х позиций – «Светильник РКУ (ЖКУ) ... под стекло» + «Стекло для светильников РКУ 16 и ЖКУ 16»

Упаковка

Артикул	Транспортная упаковка				
	Количество, шт.	Вес, кг	Габаритные размеры, мм		
			Длина	Ширина	Высота
SQ0318-0039	1	4,2	690	335	310
SQ0318-0040		4,9			
SQ0318-0041		6,1			
SQ0318-0047		4,0			
SQ0318-0042		4,5			
SQ0318-0043		5,4			
SQ0318-0044		5,2			
SQ0318-0045		8,3			
SQ0318-0046		10			

Габаритные размеры (мм)

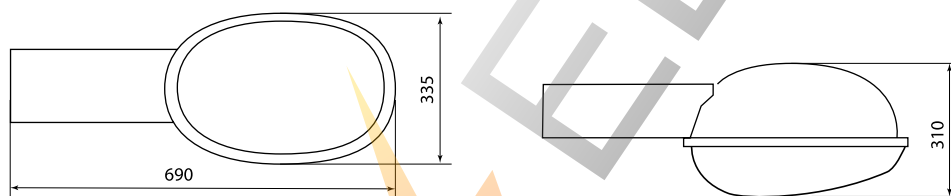

Комплексное решение светильников РКУ, ЖКУ 16 представлено на стр. 124

СВЕТИЛЬНИКИ УЛИЧНЫЕ СЕРИИ РКУ, ЖКУ, ГКУ/ЖКУ 89



Декларация



Применение

- Для освещения улиц, дорог, а также автостоянок, площадей, парков, коттеджных поселков, железнодорожных платформ и станций, мостов, территорий дворов, школ.

Преимущества

- Антивандальность: ударопрочные защитное стекло и корпус.
- Долговечность: детали светильника не подвержены коррозии.
- Защитное стекло устойчиво к воздействию ультрафиолета.
- Компенсация реактивной мощности.
- Степень защиты – IP65.
- Качественные комплектующие ведущих производителей.
- Регулируемое распределение света (регулировка отражателя в горизонтальной плоскости, патрона – в горизонтальной и вертикальной плоскости).

Конструкция

- Корпус светильника – литой алюминиевый, покрыт порошковой эмалью.
- Панель для ПРА изготовлена из оцинкованной стали;
- Защитное стекло из прозрачного светостабилизированного поликарбоната.
- Отражатель алюминиевый полированный.
- Рекомендуется установка на консоль диаметром 48 мм, под углом 15-20° к горизонту. Высота установки 4-12 м.
- Лампа в комплект поставки не входит.

Технические характеристики

Наименование параметра	Значение
Класс защиты от поражения электрическим током	1
Климатическое исполнение	УХЛ1
Коэффициент мощности, cos φ	0,85
Тип кривой силы света	Ш - широкая
Минимальное расстояние до освещаемого объекта, м	4
Максимальная мощность источника света, Вт	250
Номинальная частота, Гц	50
Номинальное рабочее напряжение, В	230
Срок службы, лет	не менее 10
Степень защиты	IP65
Тип источника света (РКУ, ЖКУ)	ДРЛ, ДНАТ, ДРИ
Тип крепления	консольное
Тип цоколя	E27, E40

Ассортимент

Изображение	Наименование	Артикул	cos φ ≥	Источник света			Масса одного светильника, кг		
				Тип используемой лампы	Мощность, Вт	Тип цоколя			
	Светильник ГКУ/ЖКУ 89-70-112 TDM	SQ0318-0301	0,85	ДРИ, ДНАТ	70	E27	5,06		
	Светильник ГКУ/ЖКУ 89-100-112 TDM	SQ0318-0302			100		5,29		
	Светильник ГКУ/ЖКУ 89-150-112 TDM	SQ0318-0303			150		6,19		
	Светильник ЖКУ 89-250-112 TDM	SQ0318-0304		ДНАТ	250	E40	7,49		
	Светильник РКУ 89-125-112 TDM	SQ0318-0305			ДРЛ		125	E27	3,71
	Светильник РКУ 89-250-112 TDM	SQ0318-0306					250	E40	3,89

Упаковка

Артикул	Транспортная упаковка				
	Количество, шт.	Вес, кг	Габаритные размеры, мм		
			Длина	Ширина	Высота
SQ0318-0301	1	5,74	565	285	250
SQ0318-0302		5,97			
SQ0318-0303		6,87			
SQ0318-0304		8,17			
SQ0318-0305		4,39			
SQ0318-0306		4,57			

Габаритные размеры (мм)

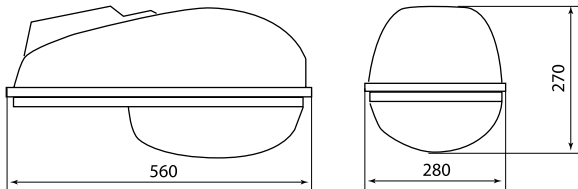

Комплексное решение светильников РКУ, ЖКУ, ГКУ/ЖКУ 89 представлено на стр. 124

ROS

ELECTRIC

1 СВЕТИЛЬНИКИ УЛИЧНЫЕ СЕРИИ РКУ 97



Сертификат



Применение

- Для освещения улиц и дорог со средней и слабой интенсивностью движения транспорта, железнодорожных платформ, территорий предприятий, дворов.

Материалы

- Корпус выполнен из стального проката методом глубокой вытяжки.
- Защитное стекло из прозрачного светостабилизированного поликарбоната.

Преимущества

- Простота и удобство в монтаже и обслуживании.
- Корпус светильников покрыт атмосферостойкой порошковой эмалью.
- Ударопрочное защитное стекло устойчиво к воздействию УФ-излучения, крепится надежными защелками из нержавеющей стали.

Конструкция

- Светильник состоит из оптического отсека и блока ПРА.
- Защитное стекло крепится защелками.
- Уплотнение из резинового профиля.
- Доступ к лампе осуществляется открытием двух защелок, стекло откидывается в петлях.
- Рекомендуется установка на консоль диаметром 48 мм, под углом 15-20° к горизонту.

Технические характеристики

Наименование параметра	Значение
Класс защиты от поражения электрическим током	1
Климатическое исполнение	УХЛ1
Коэффициент мощности, cos φ	0,53
Тип кривой силы света	Ш - широкая
Минимальное расстояние до освещаемого объекта, м	4
Максимальная мощность источника света, Вт	250
Номинальная частота, Гц	50
Номинальное рабочее напряжение, В	230
Срок службы, лет	не менее 10
Степень защиты оптического отсека (со стеклом)	IP54
Степень защиты отсека ПРА	IP23
Тип источника света	ДРЛ
Тип крепления	консольное
Тип цоколя	E27, E40

- Модификации:
 - Светильники без защитного стекла, светильники со стеклом.
 - Светильники РКУ под ртутную лампу ДРЛ: 125 Вт, 250 Вт.
- Лампа в комплект поставки не входит.

Кривые распределения силы света

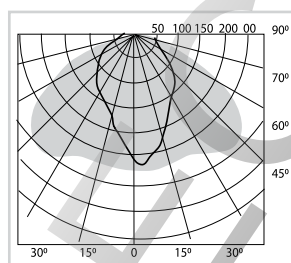

Ассортимент

Изображение	Наименование	Артикул	cosφ≥	Источник света			Масса одного светильника, кг
				Тип используемой лампы	Мощность, Вт	Тип цоколя	
	Светильник РКУ 97-125-001 без стекла TDM	SQ0318-0009	0,53	ДРЛ	125	E27	2,52
	Светильник РКУ 97-125-002 со стеклом TDM	SQ0318-0010					2,9
	Светильник РКУ 97-250-001 без стекла TDM	SQ0318-0011			250	E40	3,3
	Светильник РКУ 97-250-002 со стеклом TDM	SQ0318-0012					3,7

Упаковка

Артикул	Транспортная упаковка				
	Количество, шт.	Вес, кг	Габаритные размеры, мм		
			Длина	Ширина	Высота
SQ0318-0009	1	2,77	490	250	115
SQ0318-0010	2	6,1	630	275	240
SQ0318-0011	1	3,6	490	250	115
SQ0318-0012	2	7,8	630	275	240

Габаритные размеры (мм)

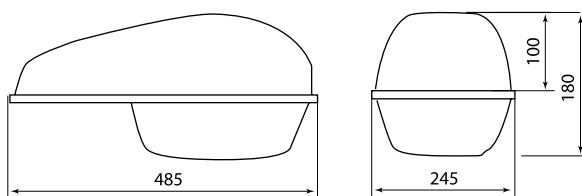

Комплексное решение светильников РКУ 97 представлено на стр. 124

СВЕТИЛЬНИКИ УЛИЧНЫЕ СЕРИИ ЛКУ03



EAC

Сертификат TP TC

**Применение**

Для освещения:

- территорий дворов, школ и детских садов;
- автомобильных стоянок;
- коттеджного строительства;
- спортивных площадок.

Материалы

- Корпус – штампованная сталь, покрыт порошковой краской.
- Отражателем служит внутренняя поверхность корпуса светильника.
- Герметизация между корпусом и защитным стеклом выполнена с использованием войлочного уплотнителя, обеспечивая степень защиты IP54.
- Стекло из поликарбоната крепится к корпусу клипсами из нержавеющей стали.
- Лампа в комплект поставки не входит.

Преимущества

- Полированная внутренняя поверхность корпуса повышает эффективность распределения светового потока компактной люминесцентной лампы.

- Применение в светильнике энергосберегающих компактных люминесцентных ламп дает ряд преимуществ перед традиционными газоразрядными источниками света:
 - хорошая цветопередача;
 - стабильный световой поток на протяжении всего срока службы источника света;
 - не требуется время на розжиг и повторное включение лампы.
- Светильник прост и удобен в обслуживании.
- Крепление на консоль 48 мм.
- Монтаж на высоту 4-8 м.

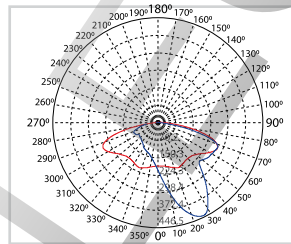
Кривые распределения силы света**Технические характеристики**

Наименование параметра	Значение
Номинальное напряжение, В	230
Степень защиты светильника	IP54
Класс защиты от поражения электрическим током	I
Климатическое исполнение и категория размещения	У1
Тип источника света	КЛЛ
Тип цоколя	E27
Цветовое исполнение	RAL 7038 (серый)
Сечение подключаемых проводников, мм ²	0,75

Ассортимент

Наименование	Артикул	Цвет	Источник света			Масса одного светильника, кг
			Тип используемой лампы	Мощность, Вт	Тип цоколя	
Светильник ЛКУ 03-65-001 с/стеклом E27 TDM	SQ0338-0003	серый	КЛЛ	45, 55, 65	E27	1,3

Упаковка

Артикул	Транспортная упаковка				
	Количество, шт.	Вес, кг	Габаритные размеры, мм		
			Длина	Ширина	Высота
SQ0338-0003	5	6,44	460	480	290

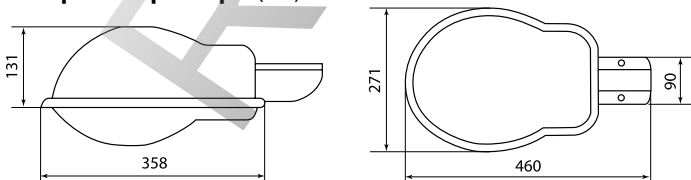
Габаритные размеры (мм)

Комплексное решение светильников ЛКУ03 представлено на стр. 123

СВЕТИЛЬНИКИ УЛИЧНЫЕ СЕРИИ ЛКУ11

**Применение**

Для освещения:

- улиц и дорог со средней или слабой интенсивностью движения транспорта;
- железнодорожных платформ и станций;
- автомобильных стоянок;
- территорий дворов, школ и детских садов;
- частный сектор, жилое строительство.

**Материалы**

- Корпус из литого под давлением алюминия с электростатическим напылением пластмассы.
- Отражатель из анодированного алюминия с высокой отражающей способностью.
- Защитное боросиликатное стекло.
- Высококачественная силиконовая лента служит уплотнителем и герметиком между корпусом и защитным стеклом.

Преимущества

- Благодаря наличию в оптической части светильника отражателя из анодированного алюминия повышается эффективность светового потока лампы.
- Применение в светильнике ламп КЛЛ и ДРВ дает ряд преимуществ:
 - высокий световой поток;
 - хорошая цветопередача;
 - долгий срок службы;
 - устойчивость к перепадам напряжения;
 - работа в широком диапазоне температур от -45 до +45 °С.
- Крепление на консоль 48 мм.

Технические характеристики

Наименование параметра	Значение
Номинальное напряжение, В	230
Степень защиты по ГОСТ 14254-96	IP65
Класс защиты от поражения электрическим током по ГОСТ Р МЭК 60598-1-2003	1
Климатическое исполнение и категория размещения по ГОСТ 15150-69	У1
Тип источника света	КЛЛ, ДРВ
Тип цоколя	E40
Диапазон рабочих температур, °С	от -45 до +45
Цвет корпуса	RAL 7038

**EAC**

Сертификат ТР ТС



Светильник прост и удобен в монтаже и обслуживании.

Комплектация

- Корпус - SQ0338-0001.
- Стекло - SQ0338-0002.
- Лампа в комплект поставки не входит.

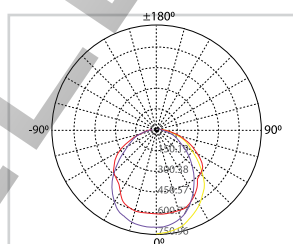
Кривые распределения силы света**Диаграмма освещенности**

Высота, м	Освещенность, Lx	Диаметр светового пятна, м
2	151,81	5,7
4	37,95	11,4
6	16,87	17,1
8	9,49	22,8
10	6,07	28,5
12	4,22	34,2

Ассортимент

Изображение	Наименование	Артикул	Цвет	Источник света			Вес, кг
				Тип используемой лампы	Мощность, Вт	Тип цоколя	
	Светильник ЛКУ11-105-001 без стекла E40 TDM	SQ0338-0001	серый	КЛЛ	85 105	E40	2
	Стекло для светильника ЛКУ11-105-001 E40 TDM	SQ0338-0002		ДРВ	250		

Упаковка

Артикул	Транспортная упаковка				
	Количество, шт.	Вес, кг	Габаритные размеры, мм		
			Длина	Ширина	Высота
SQ0338-0001	6	12,5	540	380	400
SQ0338-0002		6,7	0,5	0,23	0,36

Сравнительная таблица аналогов по сериям

Изображение	Наименование	Источник света, мощность, Вт	Масса прибора с лампой, кг	Световой поток, лм	IP	Цветопередача	Резкое снижение светового потока к концу службы	Время на розжиг, повторное включение	Cos φ	Критичность к перепадам напряжения	Срок службы, ч
	PKU 125	ДРЛ, 125	7,3	5900	54	Ra≤50	до 70%	до 7 минут, повторное включение через 15 минут	0,8	да	10 000 -12 000
	Светильник ЛКУ11-105-001 с/стеклом E40 TDM*	КЛЛ-FS-105 Вт-4200 К-E40 TDM	3,3	5575	65	Ra≥80	нет	не требуется	0,95	нет	10 000

*Стоимость светотехнической установки: светильник ЛКУ11-105-001 с/стеклом E40 TDM + лампа КЛЛ TDM дешевле на 30% и более, чем светильник типа PKU 125 с традиционной лампой ДРЛ.

Габаритные размеры (мм)

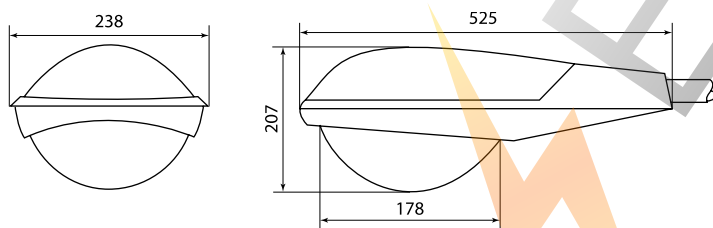

Комплексное решение светильников ЛКУ03 представлено на стр. 123

СВЕТИЛЬНИК ПЛАСТИКОВЫЙ СЕРИИ ЛНУ

**Применение**

Для освещения:

- дворов и фасадов зданий;
- территорий школ и детских садов;
- автомобильных стоянок и гаражных кооперативов.

Конструкция

- Плафон выполнен из поликарбоната.
- Основание изготовлено из поликарбоната.
- Патрон керамический E27.

Технические характеристики

Наименование параметра	Значение
Класс защиты от поражения электрическим током	II
Климатическое исполнение	УХЛ2
Максимальная мощность источника света, Вт	100
Номинальная частота, Гц	50
Номинальное рабочее напряжение, В	230
Сечение подключаемых проводников, мм ²	2x0,5
Способ установки	настенный
Степень защиты	IP65
Тип источника света	ЛОН, КЛЛ, LED
Материал корпуса/рассеивателя	поликарбонат/поликарбонат
Тип цоколя	E27

Ассортимент

Изображение	Наименование	Артикул	Цвет корпуса светильника	Тип используемой лампы		Степень защиты
				КЛЛ Мощность, Вт	ЛОН Мощность, Вт	
	Светильник уличный ЛНУ серый, IP65 1x100 Вт E27 КЛЛ TDM	SQ0328-0014	серый	1x30	1x100	IP65

Аксессуары

Наименование	Артикул	Тип цоколя	Потребляемая мощность, Вт	Соответствие мощности лампе накаливания, Вт	Габаритные размеры, мм		
					Диаметр	Высота	Цветовая температура, К
Лампа энергосберегающая КЛЛ-FS-30 Вт-2700 К-E27 (60x161 мм) TDM	SQ0323-0014	E27	30	150	60	161	2700
Лампа энергосберегающая КЛЛ-FS-30 Вт-4000 К-E27 (60x161 мм) TDM	SQ0323-0020						4000

Упаковка

Артикул	Количество, шт.	Вес, кг	Транспортная упаковка		
			Габаритные размеры, мм		
			Длина	Ширина	Высота
SQ0328-0014	10	8,45	660	435	350

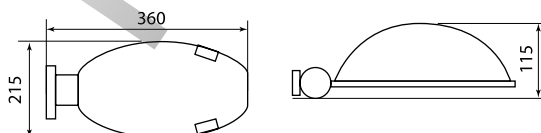
Габаритные размеры (мм)**Сертификат ТР ТС****Преимущества**

- Корпус светильника выполнен из поликарбоната, что обеспечивает высокие эксплуатационные характеристики.
- ЛНУ обладает высокой степенью защищенности от пыли и влаги.
- Светильник имеет небольшой вес по сравнению со светильниками из металла.

Комплектация

- Каждый светильник имеет набор креплений и полностью готов к монтажу.
- Паспорт и инструкция по монтажу в упаковке.

КРОНШТЕЙНЫ ДЛЯ УЛИЧНЫХ СВЕТИЛЬНИКОВ



Назначение

- Для крепления уличных консольных светильников типа РКУ, ЖКУ, СКУ, ЛКУ на опору или на стену.
- Кронштейны К1П устанавливаются на опоре при помощи бандажной ленты или хомутов, а также могут крепиться к стене зданий и сооружений при помощи анкерных болтов.
- Кронштейн КР-3 – настенный с переменным углом.



Ассортимент

Изображение	Наименование	Артикул	Способ установки	Цвет	Масса изделия, кг
	Кронштейн К1П-0,3-0,35 на опору TDM	SQ0338-0201	на опору с помощью бандажной ленты, на стену с помощью анкерных болтов	белый	2,2
	Кронштейн К1П-0,35-0,5 на опору TDM	SQ0338-0202			2,6
	Кронштейн К1П-0,3-0,35 на опору с 1 хомутом TDM	SQ0338-0203	на опору с помощью хомутов		2,4
	Кронштейн К1П-0,35-0,5 на опору с 2 хомутами TDM	SQ0338-0204			3,76
	Кронштейн КР-3 для уличного светильника с переменным углом TDM	SQ0338-0004	на стену с помощью анкерных болтов		1

Упаковка

Артикул	Количество, шт.	Транспортная упаковка			
		Габаритные размеры, мм			
		Вес, кг	Ширина	Длина	Высота
SQ0338-0201	6	14	600	600	200
SQ0338-0202	4	11,2			
SQ0338-0203	6	15,2	700	500	280
SQ0338-0204	4	16,4			
SQ0338-0004	10	13,9	410	380	130

Отказное письмо



Материалы

- Стальной лист толщиной 2 мм;
- Труба сварная диаметром 30 мм и 48 мм;
- Хомуты металлические диаметром 12 мм;
- Оцинкованные гайки и шайбы;
- Детали кронштейна окрашены белой порошковой краской;

Условные обозначения приставных кронштейнов КхП-Н-Л:

- К - кронштейн;
- х - количество посадочных мест;
- П - способ установки приставной;
- Н - высота кронштейна в метрах;
- Л - вылет кронштейна в метрах.

Комплексное решение для светильников ЛКУ, РКУ, ЖКУ, ГКУ/ЖКУ и СКУ

Артикул	Фото	Наименование	Артикул	Наименование	Артикул	
SQ0338-0201 SQ0338-0202 SQ0338-0203 SQ0338-0204 SQ0338-0004		Светильники уличные для КЛЛ серии ЛКУ		Лампы для светильников серии ЛКУ		
		Светильник ЛКУ 03-65-001 с/стеклом E27 TDM	SQ0338-0003	Лампа энергосберегающая КЛЛ-FS-45 Вт-2700 К-E27 TDM	SQ0323-0125	
				Лампа энергосберегающая КЛЛ-FS-45 Вт-4000 К-E27 TDM	SQ0323-0126	
				Лампа энергосберегающая КЛЛ-FS-55 Вт-2700 К-E27 TDM	SQ0323-0127	
				Лампа энергосберегающая КЛЛ-FS-55 Вт-4000 К-E27 TDM	SQ0323-0128	
				Лампа энергосберегающая КЛЛ-FS-65 Вт-2700 К-E27 TDM	SQ0323-0129	
				Лампа энергосберегающая КЛЛ-FS-65 Вт-4000 К-E27 TDM	SQ0323-0130	
	Лампа энергосберегающая КЛЛ-FS-65 Вт-6500 К-E27 TDM			SQ0323-0131		
		Светильник ЛКУ11-105-001 без стекла E40 TDM + Стекло для светильника ЛКУ 11-105-0001 E40 TDM	SQ0338-0001 SQ0338-0002	Лампа энергосберегающая КЛЛ-FS-85 Вт-4000 К-E40 TDM	SQ0323-0075	
				Лампа энергосберегающая КЛЛ-FS-105 Вт-4000 К-E40 TDM	SQ0323-0076	
				Лампа энергосберегающая КЛЛ-FS-85 Вт-2700 К-E40 TDM	SQ0323-0107	
				Лампа энергосберегающая КЛЛ-FS-105 Вт-2700 К-E40 TDM	SQ0323-0108	
				Лампа энергосберегающая КЛЛ-FS-85 Вт-6500 К-E40 TDM	SQ0323-0112	
				Лампа энергосберегающая КЛЛ-FS-105 Вт-6500 К-E40 TDM	SQ0323-0113	
				Лампа ртутная высокого давления прямого включения ДРВ 250 Вт E40 TDM	SQ0325-0020	
	Светильники уличные серии РКУ, ЖКУ 02				Лампы для светильников серии РКУ, ЖКУ 02	
		Светильник РКУ 02-125-012 комп., под стекло TDM	SQ0318-0028	Лампа ртутная высокого давления ДРЛ 125 Вт E27 TDM	SQ0325-0008	
		Светильник РКУ 02-125-014 комп., без стекла TDM	SQ0318-0035			
		Светильник РКУ 02-250-012 комп., под стекло TDM	SQ0318-0026	Лампа ртутная высокого давления ДРЛ 250 Вт E40 TDM	SQ0325-0009	
		Светильник РКУ 02-250-014 комп., без стекла TDM	SQ0318-0036			
		Светильник РКУ 02-400-012 комп., под стекло TDM	SQ0318-0029	Лампа ртутная высокого давления ДРЛ 400 Вт E40 TDM	SQ0325-0010	
		Светильник РКУ 02-400-014 комп., без стекла TDM	SQ0318-0037			
		Светильник ЖКУ 02-070-012 комп., под стекло TDM	SQ0318-0033	Лампа натриевая высокого давления ДНаТ 70 Вт E27 TDM	SQ0325-0001	
		Светильник ЖКУ 02-100-012 комп., под стекло TDM	SQ0318-0031	-	-	
		Светильник ЖКУ 02-150-012 комп., под стекло TDM	SQ0318-0030	Лампа натриевая высокого давления ДНаТ 150 Вт E40 TDM	SQ0325-0003	
		Светильник ЖКУ 02-250-012 комп., под стекло TDM	SQ0318-0027	Лампа натриевая высокого давления ДНаТ 250 Вт E40 TDM	SQ0325-0004	
		Светильник ЖКУ 02-400-012 комп., под стекло TDM	SQ0318-0032	Лампа натриевая высокого давления ДНаТ 400 Вт E40 TDM	SQ0325-0005	
		Светильники уличные серии РКУ, ЖКУ 06				Лампы для светильников серии РКУ, ЖКУ 06
		Светильник РКУ 06-125-004 без стекла TDM	SQ0318-0014	Лампа ртутная высокого давления ДРЛ 125 Вт E27 TDM	SQ0325-0008	
	Светильник РКУ 06-125-002 под стекло TDM	SQ0318-0015				
	Светильник РКУ 06-250-004 без стекла TDM	SQ0318-0016	Лампа ртутная высокого давления ДРЛ 250 Вт E40 TDM	SQ0325-0009		
	Светильник РКУ 06-250-002 под стекло TDM	SQ0318-0017				
	Светильник РКУ 06-400-004 без стекла TDM	SQ0318-0022	Лампа ртутная высокого давления ДРЛ 400 Вт E40 TDM	SQ0325-0010		
	Светильник РКУ 06-400-002 под стекло TDM	SQ0318-0023				
	Светильник ЖКУ 06-100-002 под стекло TDM	SQ0318-0018	-	-		
	Светильник ЖКУ 06-150-002 под стекло TDM	SQ0318-0019	Лампа натриевая высокого давления ДНаТ 150 Вт E40 TDM	SQ0325-0003		
	Светильник ЖКУ 06-250-002 под стекло TDM	SQ0318-0020	Лампа натриевая высокого давления ДНаТ 250 Вт E40 TDM	SQ0325-0004		

Артикул	Фото	Наименование	Артикул	Наименование	Артикул
Светильники уличные серии РКУ, ЖКУ 16			Лампы для светильников серии РКУ, ЖКУ 06		
	Светильник РКУ 16-125-114 под стекло TDM	SQ0318-0039	Лампа ртутная высокого давления ДРЛ 125 Вт E27 TDM	SQ0325-0008	
	Светильник РКУ 16-250-114 под стекло TDM	SQ0318-0040	Лампа ртутная высокого давления ДРЛ 250 Вт E40 TDM	SQ0325-0009	
	Светильник РКУ 16-400-114 под стекло TDM	SQ0318-0041	Лампа ртутная высокого давления ДРЛ 400 Вт E40 TDM	SQ0325-0010	
	Светильник ЖКУ 16-70-114 под стекло TDM	SQ0318-0047	Лампа натриевая высокого давления ДНаТ 70 Вт E27 TDM	SQ0325-0001	
	Светильник ЖКУ 16-100-114 под стекло TDM	SQ0318-0042	-	-	
	Светильник ЖКУ 16-150-114 под стекло TDM	SQ0318-0043	Лампа натриевая высокого давления ДНаТ 150 Вт E40 TDM	SQ0325-0003	
	Светильник ЖКУ 16-250-114 под стекло TDM	SQ0318-0044	Лампа натриевая высокого давления ДНаТ 250 Вт E40 TDM	SQ0325-0004	
	Светильник ЖКУ 16-400-114 под стекло TDM	SQ0318-0045	Лампа натриевая высокого давления ДНаТ 400 Вт E40 TDM	SQ0325-0005	
Светильники уличные серии РКУ, ЖКУ, ГКУ/ЖКУ 89			Лампы для светильников серии РКУ, ЖКУ 89		
	Светильник РКУ 89-125-112 TDM	SQ0318-0305	Лампа ртутная высокого давления ДРЛ 125 Вт E27 TDM	SQ0325-0008	
	Светильник РКУ 89-250-112 TDM	SQ0318-0306	Лампа ртутная высокого давления ДРЛ 250 Вт E40 TDM	SQ0325-0009	
	Светильник ГКУ/ЖКУ 89- 70-112 TDM	SQ0318-0301	Лампа натриевая высокого давления ДНаТ 70 Вт E27 TDM	SQ0325-0001	
	Светильник ГКУ/ЖКУ 89-100-112 TDM	SQ0318-0302	-	-	
	Светильник ГКУ/ЖКУ 89-150-112 TDM	SQ0318-0303	Лампа натриевая высокого давления ДНаТ 150 Вт E40 TDM	SQ0325-0003	
	Светильник ЖКУ 89-250-112 TDM	SQ0318-0304	Лампа натриевая высокого давления ДНаТ 250 Вт E40 TDM	SQ0325-0004	
Светильники уличные серии РКУ 97			Лампы для светильников серии РКУ 97		
	Светильник РКУ 97-125-001 без стекла TDM	SQ0318-0009	Лампа ртутная высокого давления ДРЛ 125 Вт E27 TDM	SQ0325-0008	
	Светильник РКУ 97-125-002 со стеклом TDM	SQ0318-0010			
	Светильник РКУ 97-250-001 без стекла TDM	SQ0318-0011	Лампа ртутная высокого давления ДРЛ 250 Вт E40 TDM	SQ0325-0009	
	Светильник РКУ 97-250-002 со стеклом TDM	SQ0318-0012			
Светильники уличные серии СКУ					
	Светильник СКУ-24 24 Вт 2200 Лм IP65 TDM	SQ0345-0015			
	Светильник СКУ-40 40 Вт 4000 лм IP65 TDM	SQ0345-0016			
	Светильник СКУ-80 80 Вт 8100 лм IP65 TDM	SQ0345-0017			
	Светильник СКУ-120 120 Вт 12200 лм IP65 TDM	SQ0345-0018			

SQ0338-0201
SQ0338-0202
SQ0338-0203
SQ0338-0204
SQ0338-0004

Габаритные размеры (мм)

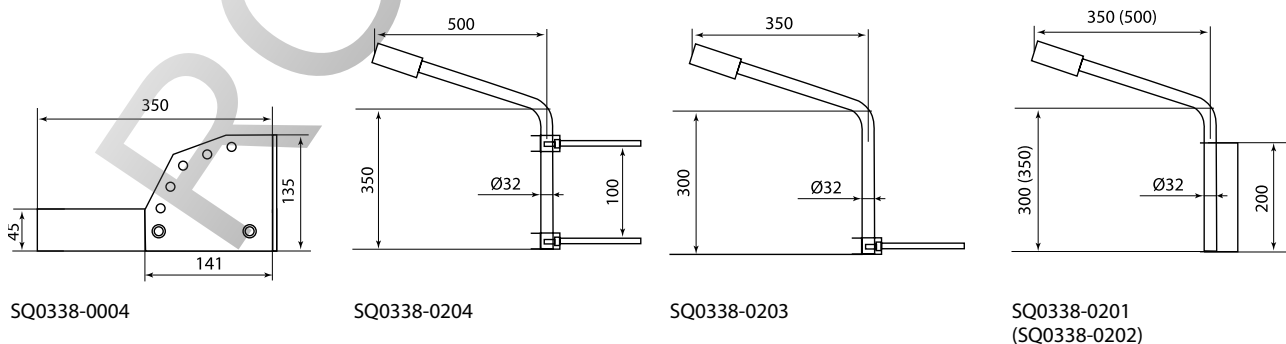

ПРОЖЕКТОРЫ СВЕТОДИОДНЫЕ СЕРИИ СДО

**Применение**

- Для архитектурной и рекламной подсветки.
- Освещение открытых пространств.
- Освещение спортивных сооружений.
- Освещение промышленных зон.

Материалы

- Корпус прожектора выполнен из алюминиевого сплава.
- Рассеиватель - закаленное стекло высокой прозрачности.
- Источник света - светодиоды типа COB.
- Уплотнитель - силикон.

Конструкция

- Площадь радиатора обеспечивает хороший отвод тепла.
- Благодаря особой геометрии отражателя достигается широкий угол рассеивания света.
- Конструкция корпуса и скобы крепления позволяет выдерживать высокие вибрационные и ударные нагрузки.

Преимущества

- Диапазон рабочих температур от -40 °C до +55 °C.
- Источником света в прожекторах серии СДО-1 служит светодиод типа COB:
 - COB-светодиоды дают равномерный белый свет без эффекта множественных теней в отличие от массивов дискретных светодиодов;
 - светодиоды типа COB превосходят любые другие типы светодиодов по сроку эксплуатации (до 75 000 часов);
 - для производства COB-светодиодов используются платы, выполненные из материалов с высокой теплопроводностью, что позволяет получать низкое тепловое сопротивление и обеспечивать эффективный теплоотвод, а значит и существенно уменьшить размер и вес корпуса прожектора.
- Конструкция корпуса светильника, а также наличие уплотнителей обеспечивают соответствие степени защиты от проникновения пыли и влаги IP65 – прожекторы подходят для установки как на улице, так и в помещениях с повышенным уровнем пыли и влажности.
- Силиконовый уплотнитель не теряет своих свойств на протяжении всего срока службы.

Технические характеристики

Наименование параметра	Значение						
	СДО10-1	СДО20-1	СДО30-1	СДО50-1	СДО70-1	СДО100-1	СДО150-1
Световая отдача светодиода, лм/Вт	100						
Цветовая температура, К	6000-6500						
Номинальное напряжение, В	230~						
Частота сети, Гц	50						
Степень защиты по ГОСТ 14254	IP65						
Сечение подключаемых проводников, мм ²	0,75-1,5						
Класс защиты от поражения электрическим током по ГОСТ Р МЭК 60598-1	I						
Диапазон рабочих температур, °C	от -40 до +55						
Климатическое исполнение и категория размещения по ГОСТ 15150-69	УХЛ1						
Минимальное расстояние до освещаемого объекта, м	1						

Декларация ТР ТС

- Прожектор оснащен блоком питания со следующими характеристиками:

Наименование параметра	Значение
PF	>90%
Нагрев блока питания, °C	70
Защита от перегрева	есть
Защита от КЗ	есть
Защита от скачка напряжения	есть

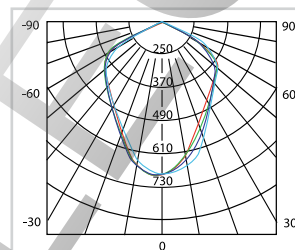
Кривые распределения силы света

СДО1-10

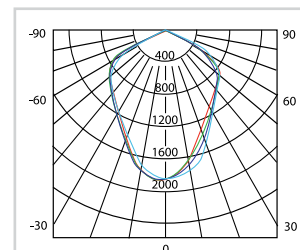

СДО1-30

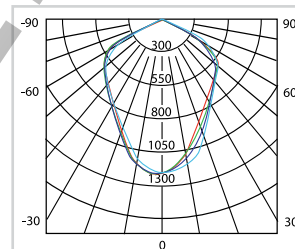



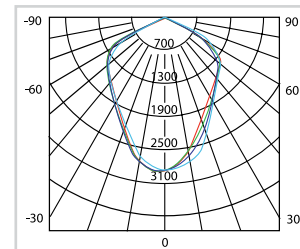



СДО1-20



СДО1-50

Ассортимент

Изображение	Наименование	Артикул	Цвет	Источник света			Световой поток, лм	Аналог галогенной лампы, Вт	Масса одного светильника, кг
				Количество светодиодов	Мощность, Вт	Цветовая температура, К			
	Прожектор светодиодный СДО10-1 10 Вт, серый, TDM	SQ0336-0001	серый	1 (COB)	10	6500	860	100	0,6
	Прожектор светодиодный СДО20-1 20 Вт, серый, TDM	SQ0336-0002			20		1700	200	1,3
	Прожектор светодиодный СДО30-1 30 Вт, серый, TDM	SQ0336-0003			30		2250	300	2,3
	Прожектор светодиодный СДО50-1 50 Вт, серый, TDM	SQ0336-0004			50		3850	450	3,4
	Прожектор светодиодный СДО70-1 70Вт, 6000 К, IP65, серый, TDM	SQ0336-0005			70		4970	500	5,2
	Прожектор светодиодный СДО100-1 2x50 Вт, 6000 К, IP65,серый, TDM	SQ0336-0006		2 (COB)	100	6000	6897	700	3,64
	Прожектор светодиодный СДО150-1 3x50 Вт, 6000 К, IP65,серый, TDM	SQ0336-0007		3 (COB)	150		10 230	1100	4,88

Упаковка

Артикул	Транспортная упаковка				
	Количество, шт.	Вес, кг	Габаритные размеры, мм		
			Длина	Ширина	Высота
SQ0336-0001	12	6,6	230	260	300
SQ0336-0002	8	9,06	320	390	250
SQ0336-0003		15,03	410	490	280
SQ0336-0004	4	12,4	310	500	330
SQ0336-0005	2	10,4	413	308	275
SQ0336-0006		7,28	400	640	200
SQ0336-0007		9,75	470	720	240

Габаритные размеры

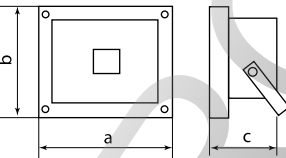
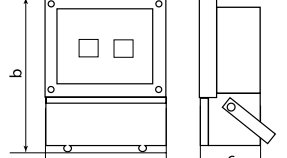
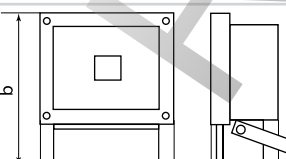
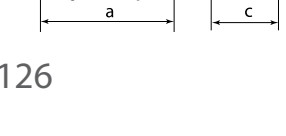
Чертеж	Размеры, мм				Чертеж	Размеры, мм			
	Артикул	a	b	c		Артикул	a	b	c
	SQ0336-0001	115	85	85		SQ0336-0006	290	360	160
	SQ0336-0002	180	140	100					
	SQ0336-0003	225	185	120					
	SQ0336-0004	285	235	135					
	SQ0336-0005	300	385	110		SQ0336-0007	430	330	200

ПРОЖЕКТОРЫ МЕТАЛЛОГАЛОГЕННЫЕ СЕРИИ ГО



Декларация соответствия



Применение

- Для архитектурной и рекламной подсветки.
- Освещение открытых пространств.
- Освещение спортивных сооружений.
- Освещение промышленных зон.



Материалы

- Прочный литой корпус из алюминиевого сплава и крепежная дуга из утолщенной стали обеспечивают безопасность при использовании и транспортировании прожектора.
- Силиконовый уплотнитель обеспечивает высокую степень защиты IP65.
- Анодированный рефлектор обладает высокой отражающей способностью.
- Медная обмотка дросселя.

Преимущества

- Высококачественный пускорегулирующий аппарат может работать с металлогалогенными лампами или с натриевыми лампами высокого давления.



Угломер позволяет установить группу прожекторов под одним углом без использования дополнительного оборудования.

Конструкция

- Специальная конструкция корпуса способствует лучшему распределению тепла.
- Откидывающаяся крышка с прозрачным закаленным стеклом в прочной раме крепится на 4 скобах.
- Угломер со шкалой позволяет точно установить прожектор под необходимым углом наклона.

Кривые распределения силы света

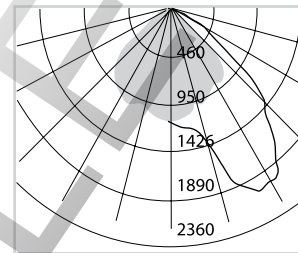

ГО-70-001

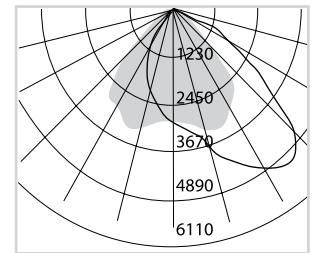

ГО-150-001

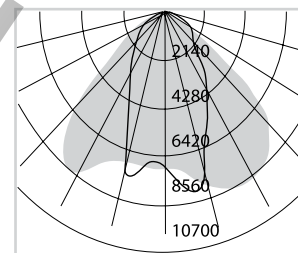

ГО-250-002

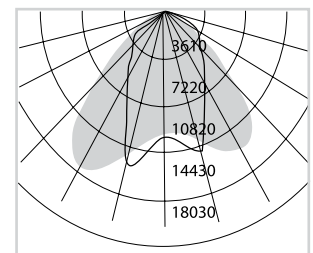

ГО-400-002

Технические характеристики

Наименование параметра	Значение
Номинальное напряжение, В	230
Минимальное расстояние до освещаемого объекта, м	1
Класс защиты по ГОСТ 14254-96	IP65
Тип источника света	ДРИ, ДНаТ
Цоколь	70 и 150 Вт - Rx7s, 250 и 400 Вт - E40

Ассортимент

Изображение	Наименование	Артикул	Тип	Мощность источника света, Вт	Цоколь
	Пржектор ГО-70-001-Rx7s TDM	SQ0326-0001	асимметричный	70	Rx7s
	Пржектор ГО-150-001-Rx7s TDM	SQ0326-0003		150	
	Пржектор ГО-250-002-E40 TDM	SQ0326-0006	симметричный	250	E40
	Пржектор ГО-400-002-E40 TDM	SQ0326-0008		400	

Упаковка

Артикул	Транспортная упаковка				
	Количество, шт.	Вес, кг	Габаритные размеры, мм		
			Ширина	Длина	Высота
SQ0326-0001	4	15,9	290	390	420
SQ0326-0003					
SQ0326-0006	1	7,38	180	470	440
SQ0326-0008		8,12			

Аксессуары

Наименование	Артикул	Тип цоколя	Потребляемая мощность, Вт	Световая отдача, лм/Вт	Габаритные размеры, мм		Цветовая температура, К	
					Ширина	Высота		
Лампа металлогалогенная ДРИ 70 2700 К Rx7s TDM	SQ0325-0011	Rx7s	70	80	114	21	2700	
Лампа металлогалогенная ДРИ 70 6000 К Rx7s TDM	SQ0325-0012						6000	
Лампа металлогалогенная ДРИ 150 2700 К Rx7s TDM	SQ0325-0013		150		132	24	2700	
Лампа металлогалогенная ДРИ 150 6000 К Rx7s TDM	SQ0325-0014						6000	
Лампа металлогалогенная ДРИ 250 2700 К E40 TDM	SQ0325-0015	E40	250	290	62	122	2700	
Лампа металлогалогенная ДРИ 250 6000 К E40 TDM	SQ0325-0016						6000	
Лампа металлогалогенная ДРИ 400 2700 К E40 TDM	SQ0325-0017		400		290	122	122	2700
Лампа металлогалогенная ДРИ 400 6000 К E40 TDM	SQ0325-0018							6000
Лампа натриевая высокого давления ДНаТ 250 Вт E40 TDM	SQ0325-0004		250	100	46	258	2100	
Лампа натриевая высокого давления ДНаТ 400 Вт E40 TDM	SQ0325-0005		400	125	46	278	2100	

Габаритные размеры (мм)

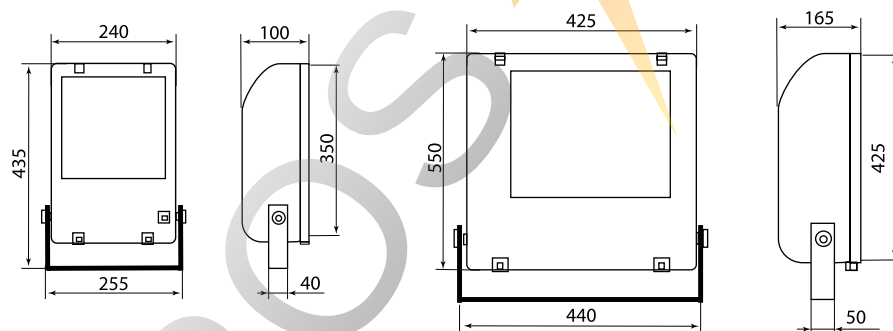

Пржекторы 70/150 Вт

Пржекторы 200/400 Вт

ПРОЖЕКТОРЫ ГАЛОГЕННЫЕ СЕРИИ ИО



Применение

- Прожекторы мощностью 150, 500, 1000, 1500 Вт: для общего наружного освещения пространства (площадок, автостоянок, строительных площадок и т. п.) или подсветки объектов (витрин, экспозиций, рекламных стендов и щитов, фасадов зданий и т. д.).
- Освещение частного сектора, объектов коммерческой недвижимости. Применение прожекторов с датчиками движения позволяет создать энергоэффективные системы освещения.
- Прожекторы мощностью 150, 500 Вт: для внутреннего освещения больших помещений (залов, спортивных помещений, автостоянок и т. п.) в условиях конвекции воздуха.



Материалы

- Корпус прожектора выполнен из устойчивого к коррозии алюминиевого сплава. Качественное покрытие корпуса термостойкой краской.
- Керамический ламподержатель.
- Скоба крепления держателей лампы выполнена из анодированной стали.
- Клеммная коробка выполнена из пластика, не поддерживающего горение.
- Контактная группа – из электротехнической меди.

Конструкция

- Конструкция прожектора и применяемые материалы обеспечивают высокую механическую прочность и защиту от проникновения пыли и влаги по классу IP54.
- Крепление крышки 4-мя саморезами и резиновый уплотнитель обеспечивают надежную защиту токопроводящих элементов.
- Уплотнитель из полиуретана между стеклом и корпусом прожектора обеспечивает защиту прожектора от проникновения пыли и влаги по классу IP54.
- Глубокие шлицы винтов крепления.
- Резиновые стопорные кольца для предотвращения выпадения винтов крепления.

Кривые распределения силы света

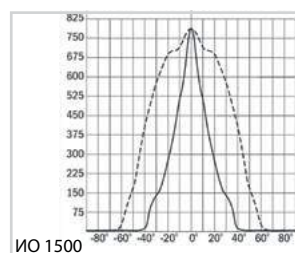
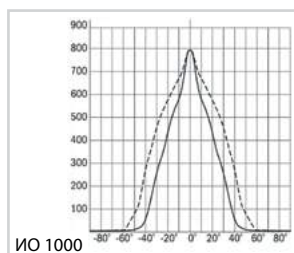
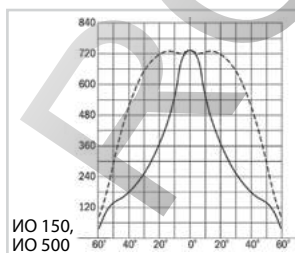

Декларация соответствия



Преимущества



Светоотражатель – алюминиевая фольга с рельефным тиснением.

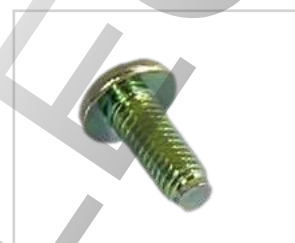

Антикоррозийное покрытие метизов и других металлических деталей.



Стекло – термостойкое, закаленное.

- В ассортименте представлена линейка прожекторов с датчиком движения (SQ0302-0011 и SQ0302-0012). Датчик движения с возможностью регулировки параметров уровня освещенности и уставки времени срабатывания позволяет создать экономичную и энергоэффективную систему освещения.
- Переносные прожекторы оснащены прорезиненной ручкой, что обеспечивает удобство перемещения прожекторов.

Технические характеристики

Наименование параметра	Значение
Номинальное рабочее напряжение, В	230
Номинальная частота, Гц	50
Степень защиты	IP54
Класс защиты от поражения электрическим током	I
Сечение подключаемых проводников, мм ²	IO150, 500 - 2x0,75÷1,5, IO1000, 1500 - 1,0÷1,5
Диапазон рабочих температур, °С	от -45 до +50

Ассортимент

Изображение	Наименование	Артикул	Цвет	Комплектуется лампой	Источник света				Световой поток, лм	Масса одного светильника, кг	
					Тип используемой лампы	Мощность, Вт	Цветовая температура, К	Тип цоколя			
	Прожектор IO150 галогенный белый IP54 TDM	SQ0301-0001	белый	да	ЛОН	150	2700	R7s	1500	0,45	
	Прожектор IO150 галогенный черный IP54 TDM	SQ0301-0002	черный								
	Прожектор IO500 галогенный белый IP54 TDM	SQ0301-0003	белый						500	5000	0,90
	Прожектор IO500 галогенный черный IP54 TDM	SQ0301-0004	черный								
	Прожектор IO1000 галогенный белый IP54 TDM	SQ0301-0005	белый						1000	10 000	2
	Прожектор IO1000 галогенный черный IP54 TDM	SQ0301-0006	черный								
	Прожектор IO1500 галогенный белый IP54 TDM	SQ0301-0007	белый						1500	15 000	2,60
	Прожектор IO1500 галогенный черный IP54 TDM	SQ0301-0008	черный								
	Прожектор IO150Д (детектор) галоген.черный IP54 TDM	SQ0302-0011	черный						150	1500	0,57
	Прожектор IO500Д (детектор) галоген.черный IP54 TDM	SQ0302-0012									
	Прожектор IO150П (переносной) галоген.черный IP54 TDM	SQ0302-0013	150						1500	0,75	
	Прожектор IO500П (переносной) галоген.черный IP54 TDM	SQ0302-0014									500

Упаковка

Артикул	Транспортная упаковка				
	Количество, шт.	Вес, кг	Габаритные размеры, мм		
			Длина	Ширина	Высота
SQ0301-0001	24	11,5	580	300	340
SQ0301-0002					
SQ0301-0003	16	15	600	390	390
SQ0301-0004					
SQ0301-0005	8	16	160	760	490
SQ0301-0006					
SQ0301-0007	6	15,6	156	290	580
SQ0301-0008					
SQ0302-0011	20	11,5	390	295	410
SQ0302-0012	12	12	530	275	580
SQ0302-0013	20	16	645	375	450
SQ0302-0014	8	14	640	275	470

Габаритные размеры

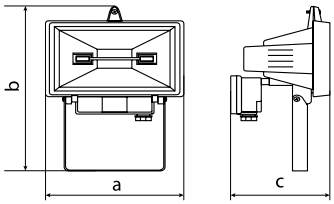
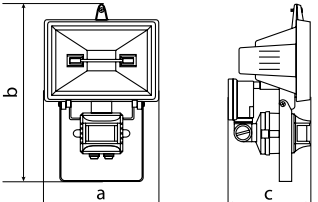
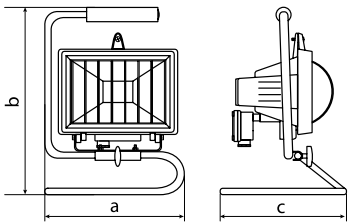
Чертеж	Размеры, мм			
	Артикул	a	b	c
	SQ0301-0001	140	190	110
	SQ0301-0002			
	SQ0301-0003	185	255	135
	SQ0301-0004			
	SQ0301-0005	275	300	155
	SQ0301-0006			
	SQ0301-0007	345	370	190
	SQ0301-0008			
	SQ0302-0011	140	210	110
	SQ0302-0012	185	280	135
	SQ0302-0013	185	250	160
	SQ0302-0014	230	318	210

ROS

ELECTRIC

СВЕТИЛЬНИКИ СВЕТОДИОДНЫЕ СЕРИИ LED ЖКХ



Сертификат ТР ТС



Светодиодная матрица прямого включения в сеть 220 В (источник питания постоянного тока встроен в плату). Светодиоды SEOUL SEMICONDUCTOR (Корея).

Варисторный модуль для защиты от повышенного напряжения в сети.

Оцинкованная пластина для отвода и равномерного распределения тепла, выделяемого светодиодным модулем.

Назначение

- Освещение объектов жилищно-коммунального хозяйства.

Применение

- Освещение подъездов.
- Освещение подвалов.
- Освещение промышленных или технических помещений.

Материалы

- Корпус выполнен из устойчивого к коррозии алюминиевого сплава.
- Покрытие корпуса – текстурированный полиэфирный порошок.
- Плафон выполнен из матированного стекла.
- Материал уплотнителя – термостойкая резина.

Преимущества

- Экономичная и эффективная замена светильникам с лампой накаливания.
- Экономия электроэнергии в 6 раз по сравнению со светильниками с лампами накаливания мощностью 100 Вт.
- Не требуют дополнительного обслуживания.
- Не нуждаются в специальной утилизации.
- Возможность использования в помещениях с повышенной влажностью.
- Высокий рабочий ресурс светильника (более 36 000 часов).
- **Опτικοакустический выключатель ОАВ** (входит в состав светильников SQ0329-0031 и SQ0329-0021) осуществляет автоматическое включение и выключение освещения вспомогательных помещений: лестничных проёмов, переходов, лифтовых холлов и других помещений с временным пребыванием людей в общественных и жилых зданиях. Выключатель энергосберегающий ОАВ состоит из оптического датчика, микрофона, реле времени и электронного ключа. В светлое время суток микрофон прибора не реагирует на звук. С наступлением сумерек прибор начинает работать в режиме ожидания. При появлении звуков в радиусе 5 метров от микрофона поступает сигнал на электронный ключ, который включает освещение и запускается реле времени, удерживающее ключ во включенном состоянии примерно 60 секунд, после чего алгоритм повторяется.

Технические характеристики ОАВ:

Наименование параметра	Значение
Напряжение сети, В	220
Максимальная мощность, Вт	100
Оптический порог активации, Люкс	4-7
Акустический порог включения, дБ	40+/- 10
Время цикла освещения, сек	60 +/- 10
Радиус действия микрофона, м	≤ 5
Потребляемая мощность, Вт	0,1

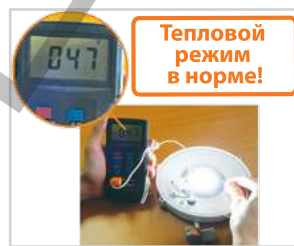

Кривые распределения силы света

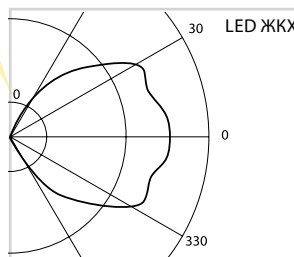

Технические характеристики

Наименование параметра	Значение
Питающее напряжение, В / Частота, Гц	170-260 / 50
Степень защиты от воздействия окружающей среды	IP54
Класс защиты от поражения электрическим током	1
Цветовая температура, К	5000
Класс светораспределения/ Кривая силы света	П - прямого света; Д - косинусная
Индекс цветопередачи, Ra	>80
Ресурс работы светильника, ч	>36 000
Сечение подключаемых проводов, мм ²	0,75÷1,5
Дополнительные опции	светоакустический датчик
Диапазон рабочих температур, °С	от -45 до +50
Климатическое исполнение	УХЛ2

Ассортимент

Изображение	Наименование	Артикул	Наличие датчика света	Мощность, Вт
	LED ЖКХ 1101 1500 лм 16 Вт TDM	SQ0329-0030	нет	16
	LED ЖКХ 1101 с датчиком 1500 лм 16 Вт TDM	SQ0329-0031	да	
	LED ЖКХ 1301 1000 лм 8 Вт TDM	SQ0329-0020	нет	8
	LED ЖКХ 1301 с датчиком 1000 лм 8 Вт TDM	SQ0329-0021	да	
	LED ЖКХ 1401 1000 лм 8 Вт TDM	SQ0329-0022	нет	8
	LED ЖКХ 1102 1500 лм 16 Вт TDM	SQ0329-0034	нет	16
	LED ЖКХ 1302 1000 лм 8 Вт TDM	SQ0329-0035	нет	8

Упаковка

Артикул	Транспортная упаковка				
	Количество, шт.	Вес, кг	Габаритные размеры, мм		
			Длина	Ширина	Высота
SQ0329-0030	1	1,3	256	240	111
SQ0329-0031					
SQ0329-0034					
SQ0329-0020	1	1,0	193	179	86
SQ0329-0021					
SQ0329-0035					
SQ0329-0022	1	1,1	213	110	91

Габаритные размеры

Чертеж	Артикул	Размер, мм		
		a	b	c
	SQ0329-0030	255	239	110
	SQ0329-0031			
	SQ0329-0034			
	SQ0329-0020	192	178	85
	SQ0329-0021			
SQ0329-0035				
	SQ0329-0022	212	109	90

СВЕТИЛЬНИКИ СВЕТОДИОДНЫЕ СЕРИИ ДПП



СДЕЛАНО В
РОССИИ

Применение



Для внутреннего и наружного освещения производственных и подсобных помещений, подъездов, подвалов.

Материалы

- Корпус стальной штампованный.
- Плафон – матированное термостойкое стекло.

Технические характеристики

Наименование параметра	Значение
Диапазон рабочих температур, °С	от -60 до +40
Индекс цветопередачи, Ra	> 75
Класс защиты от поражения электрическим током	1
Цветовая температура, К	5000
Климатическое исполнение	УХЛ2
Коэффициент мощности	0,95
Номинальная частота, Гц	50
Номинальное рабочее напряжение, В	220±10%
Марка светодиодов	Seoul Semiconductor
Ресурс работы изделия, ч	> 36 000
Степень защиты	IP65

Ассортимент

Изображение	Наименование	Артикул	Мощность, Вт	Световой поток, лм	Масса одного светильника, кг
	Светодиодный светильник LED ДПП 03-13-001 950лм 13Вт IP65 TDM	SQ0329-0060	13	950	1,95
	Светодиодный светильник LED ДПП 03-18-001 1200лм 18Вт IP65 TDM	SQ0329-0061	18	1200	
	Светодиодный светильник LED ДПП 03-13-002 с реш. 950лм 13Вт IP65 TDM	SQ0329-0062	13	950	2,17
	Светодиодный светильник LED ДПП 03-18-002 с реш. 1200лм 18Вт IP65 TDM	SQ0329-0063	18	1200	

Упаковка

Артикул	Количество, шт.	Вес, кг	Транспортная упаковка		
			Габаритные размеры, мм		
			Длина	Ширина	Высота
SQ0329-0060 SQ0329-0061	4	8,1	410	260	170
SQ0329-0062 SQ0329-0063		9			

Габаритные размеры

Изображение	Наименование	Размер, мм	
		ød	h
	Светодиодный светильник LED ДПП 03-13-001 950лм 13Вт IP65 TDM	270	130
	Светодиодный светильник LED ДПП 03-18-001 1200лм 18Вт IP65 TDM		
	Светодиодный светильник LED ДПП 03-13-002 с реш. 950лм 13Вт IP65 TDM		150
	Светодиодный светильник LED ДПП 03-18-002 с реш. 1200лм 18Вт IP65 TDM		



Декларация ТР ТС



Конструкция

- Светильники оснащены уплотнителем и вводным сальником, выпускаются с защитной решеткой и без решетки.
- Светодиодный модуль Seoul Semiconductor мощностью 13 или 18 Вт.

Преимущества

- Корпус покрыт атмосферостойкой порошковой эмалью.
- Экономия электроэнергии до 85% по сравнению со светильниками с лампой накаливания.
- Не требуют дополнительного обслуживания и замены ламп.
- Возможность использования в помещениях с повышенным содержанием пыли и влаги.
- Способ установки – настенно-потолочный.

СВЕТИЛЬНИКИ СЕРИИ НПС400 ДЛЯ САУН

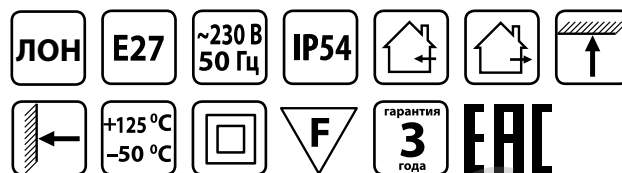

Сертификат ТР ТС



Применение

Светильник предназначен для установки в помещениях с повышенной влажностью и экстремально высокими температурами:

- освещение саун, парных, душевых;
- освещение пекарней;
- освещение покрасочных цехов;
- освещение подъездов, подвалов;
- также светильник подходит для установки на улице.



Материалы

- Корпус светильника – глазурированная керамика.
- Керамический патрон E27, материал контактов – латунь.
- Плафон – стекло, устойчивое к высоким температурам.
- Уплотнитель – силикон.

Преимущества

- Компактный светильник подходит для установки на стене (при установке на стену максимальная допустимая мощность лампы 60 Вт) либо на потолке (максимальная мощность лампы при установке на потолке – 40 Вт).
- Материалы, из которых выполнен светильник, позволяют использовать его при температуре окружающей среды до +125 °С.
- Светильник подходит для наружной установки.
- Различные виды оснований (прямое, наклонное, угловое) позволяют крепить светильник на монтажной поверхности под разными углами.

Технические характеристики

Наименование параметра	Значение
Номинальное напряжение, В	230
Степень защиты по ГОСТ 14254-96	IP54
Сечение подключаемых проводников, мм ²	0,75÷1,5
Тип источника света	ЛОН



Корпус светильника выполнен из глазурированной керамики. Глазурирование обеспечивает повышенную прочность, водонепроницаемость корпуса, а также простоту в обслуживании и эффектный декоративный вид светильника.



Благодаря уплотнителю из силикона, который не теряет геометрию, не рассыпается при перепадах температур, выдерживает температуру до +170 °С, светильник соответствует заявленной степени защиты от проникновения пыли и влаги IP54 на протяжении всего срока службы.







Возможность сквозного подключения в линию.



Вводное отверстие готово для подключения питания.

Ассортимент

Изображение	Наименование	Артикул	Цвет	Источник света			Масса одного светильника, кг
				Тип используемой лампы	Мощность, Вт	Тип цоколя	
	Светильник НПБ400 для сауны настенно-потолочный белый, IP54, 60 Вт, белый, TDM	SQ0303-0048			60 (40 при установке на потолке)		0,65
	Светильник НПБ400-1 для сауны настенный, наклонный, IP54, 60 Вт, белый, TDM	SQ0303-0049	белый	ЛОН		E27	
	Светильник НПБ400-2 для сауны настенный, угловой, IP54, 60 Вт, белый, TDM	SQ0303-0050			60		0,95
	Рассеиватель для НПБ-400 (матовый) 62-022-A74 TDM	SQ0321-0025	матовый				0,25

Упаковка

Артикул	Транспортная упаковка				
	Количество, шт.	Вес, кг	Габаритные размеры, мм		
			Длина	Ширина	Высота
SQ0303-0048	16	10,5	410	340	200
SQ0303-0049					
SQ0303-0050					
SQ0321-0025	12	3,4	480	200	125

Габаритные размеры (мм)

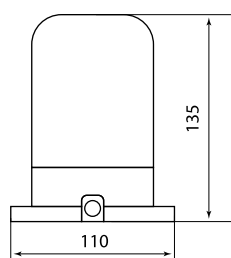

SQ0303-0048

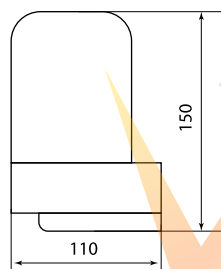

SQ0303-0050

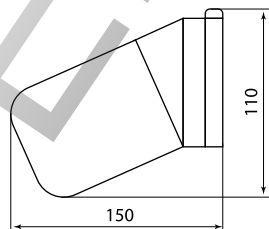

SQ0303-0049

СВЕТИЛЬНИКИ ЭНЕРГОСБЕРЕГАЮЩИЕ САВ СЕРИИ «ИНТЕЛЛЕКТ»



Применение

- Для освещения помещений с временным пребыванием людей в общественных и жилых зданиях.
- Для освещения лестничных и межэтажных площадок жилых домов.



Материалы

- Корпус светильника изготовлен из полипропилена, материала, который выдерживает высокотемпературный режим работы – не плавится, не меняет цвет.
- Керамический патрон E27.
- Рассеиватель полимерный из термостойкого пластика или ударопрочного поликарбоната.

Конструкция

- В основание светильника встроен светоакустический выключатель (САВ), с помощью которого производится автоматическое включение-выключение освещения: при недостаточном уровне освещения включается на звук в зоне действия микрофона, через 50 секунд освещение отключается. При достаточном уровне освещенности светильник не включается.

Технические характеристики

Наименование параметра	Значение
Диапазон рабочих температур, °С	от +1 до +40
Акустический порог включения, дБ	50
Время цикла освещения, с	40 ÷ 55
Класс защиты от поражения электрическим током	II
Максимальная мощность источника света, Вт	60
Номинальная частота, Гц	50
Номинальное рабочее напряжение, В	230
Радиус действия микрофона, м	5
Сечение подключаемых проводников, мм ²	не более 4
Степень защиты	IP54
Тип источника света	ЛОН, КЛЛ, LED

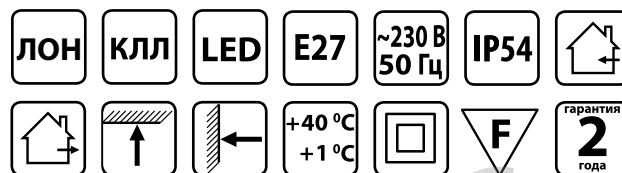

EAC

Сертификат ТР ТС



Преимущества

- Экономия электроэнергии до 80%.
- Светильники устанавливаются на стены и потолки.
- Возможно использование компактных люминесцентных и светодиодных ламп.
- Наличие светоакустического выключателя (САВ)
- В САВ встроен сменный предохранитель и клеммник.



Каждый светильник упакован в термоусаживаемую пленку. На основание светильника наклеен фирменный стикер со штрихкодом.



Экономия электроэнергии за счет светоакустического выключателя (САВ), с помощью которого производится автоматическое включение-выключение освещения.



Возможно использовать ЛОН, КЛЛ и LED лампы TDM ELECTRIC.

Ассортимент

Изображение	Наименование	Артикул	Цвет	Комплектуется лампой	Источник света			Масса одного светильника, кг
					Тип используемой лампы	Мощность, Вт	Тип цоколя	
	Светильник энергосберегающий САВ серии «Интеллект» 0101 (прямое основание) TDM	SQ0322-0001	белый	нет	ЛОН	60	E27	0,26
	Светильник серии «Интеллект» НПП 03-100-010.02 Сириус (САВ) TDM	SQ0322-0005						0,5

Упаковка

Артикул	Транспортная упаковка				
	Количество, шт.	Вес, кг	Габаритные размеры, мм		
			Длина	Ширина	Высота
SQ0322-0001	10	3,1	570	380	250
SQ0322-0005	5	2,7	520	220	220

Габаритные размеры (мм)

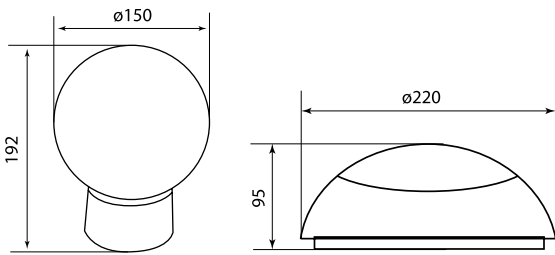

СВЕТИЛЬНИКИ СЕРИИ НББ

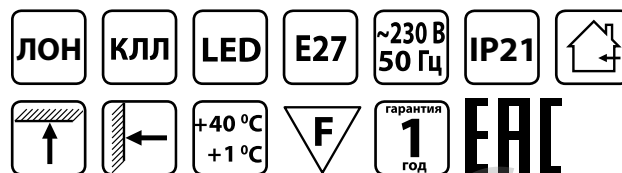

Сертификат TP TC



Применение

- Для освещения фойе, коридоров.
- Для освещения лестничных площадок.



Преимущества

- Облегченная конструкция.
- Крепление к стене с помощью двух винтов.
- Устойчивые к высоким температурам корпус и рассеиватель не плавятся, не теряют свой цвет.



Возможно использование ЛОН, КЛЛ и LED ламп TDM ELECTRIC.

Конструкция

- Корпус светильника (прямой или наклонный) выполнен из полипропилена.
- Рассеиватель полимерный из термостойкого пластика, соединение с корпусом резьбовое А85.

Технические характеристики

Наименование параметра	Значение
Диапазон рабочих температур, °С	от +1 до +40
Климатическое исполнение	УХЛ4
Минимальное расстояние до освещаемого объекта, м	0,50
Максимальная мощность источника света, Вт	60
Номинальная частота, Гц	50
Номинальное рабочее напряжение, В	230
Сечение подключаемых проводников, мм ²	0,75 - 1,5
Способ установки	настенный, потолочный
Степень защиты	IP21
Тип источника света	ЛОН, КЛЛ, LED

Ассортимент

Изображение	Наименование	Артикул	Цвет	Комплектуется лампой	Источник света			Масса одного светильника, кг
					Тип используемой лампы	Мощность, Вт	Тип цоколя	
	Светильник НББ 64-60-025 УХЛ4 (шар пластик/наклонное основание) TDM	SQ0314-0002	белый	нет	ЛОН	60	E27	0,18
	Светильник НББ 64-60-025 УХЛ4 (шар пластик/прямое основание) TDM	SQ0314-0003						

Комплектующие

Изображение	Наименование	Артикул	Мощность, Вт	Рабочее напряжение, В	Особенности конструкции	Тип цоколя	Цвет	Масса изделия, кг
	Корпус НББ 64-60 наклонный TDM	SQ0320-0002	60	220-240	резьба А85	E27	белый	0,1
	Корпус НББ 64-60 прямой TDM	SQ0320-0001						
	Рассеиватель РПА 85-150 шар-пластик (белый) TDM	SQ0321-0006						
		SQ0321-0007						
		SQ0321-0026						
	Рассеиватель шар-стекло (прозрачный) 62-009-А 85 "Кольца"	SQ0321-0009	-	-		-	прозрачный	0,08
	Рассеиватель шар-стекло (прозрачный) 62-010-А 85 "Цветочек"	SQ0321-0010						
	Рассеиватель шар-стекло (прозрачный) 62-020-А 85 "Ежик"	SQ0321-0011						

Упаковка

Артикул	Транспортная упаковка				
	Количество, шт.	Вес, кг	Габаритные размеры, мм		
			Длина	Ширина	Высота
SQ0314-0002	20	3,7	740	690	210
SQ0314-0003					
SQ0320-0002	100	11,25	500	500	210
SQ0320-0001		10,54			
SQ0321-0006	30	2,5	объем 0,10 м ³		
SQ0321-0007	50	4	объем 0,13 м ³		
SQ0321-0026	20	1,8	740	600	170
SQ0321-0009	4				
SQ0321-0010					
SQ0321-0011	объем 0,014 м ³				

Габаритные размеры

Чертеж	Артикул	Размер, мм		Чертеж	Артикул	Размер, мм	
		ød	h			ød	h
	SQ0314-0002	150	192		SQ0320-0001	100	65
	SQ0314-0003	150	192		SQ0321-0006	150	160
					SQ0321-0007		
					SQ0321-0026		
					SQ0321-0009		
					SQ0321-0010		
					SQ0321-0011		
	SQ0320-0002	100	50				150

СВЕТИЛЬНИКИ ПЛАСТИКОВЫЕ СЕРИИ НПП

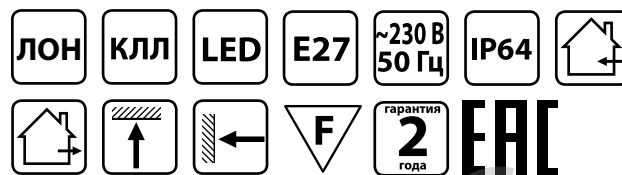

Сертификат ТР ТС



Применение

- Для наружного освещения, например, около подъезда, но обязательно под козырьком, вне воздействия прямого попадания дождя.
- Для внутреннего освещения жилых, бытовых, общественных, вспомогательных помещений, лестничных проёмов, переходов, лифтовых холлов, гаражей, автомоек и др.

Конструкция

- Конструкция светильника обеспечивает высокую механическую прочность и защиту от проникновения пыли и влаги по классу IP64.
- Корпус литой из АБС-пластика.

- Рассеиватель литой из прозрачного поликарбоната, устойчивый к воздействию УФ – излучения, не подвержен изменению цвета во время эксплуатации.
- Керамический патрон E27.
- Тип источника света – ЛОН до 60 Вт.

Преимущества

- Светильники из пластика имеют ряд преимуществ перед светильниками с корпусом из металла, они обладают высокой влагонепроницаемостью и малым весом.
- Прочный поликарбонатный комплекс защищает светильник от противоправных воздействий.
- По классу защиты от поражения электрическим током соответствует – II. Заземления корпуса не требуется.

Технические характеристики

Наименование параметра	Значение
Климатическое исполнение	УХЛ4
Номинальная частота, Гц	50
Номинальное рабочее напряжение, В	230
Сечение подключаемых проводников, мм ²	2х0,5
Способ установки	настенно-потолочный
Степень защиты	IP64
Тип источника света	ЛОН, КЛЛ, LED
Тип цоколя	E27

Ассортимент

Изображение	Наименование	Артикул	Цвет корпуса светильников	Мощность, Вт
	Светильник НПП 105 "Луна" серый, IP64 1x60 Вт E27 TDM	SQ0328-0012	серый	1x60
	Светильник НПП 105 "Луна" серый, IP64 2x60 Вт E27 TDM	SQ0328-0013		2x60

Упаковка

Артикул	Транспортная упаковка				
	Количество, шт.	Вес, кг	Габаритные размеры, мм		
			Длина	Ширина	Высота
SQ0328-0012	10	6,95	530	490	275
SQ0328-0013			610	520	315

Габаритные размеры (мм)

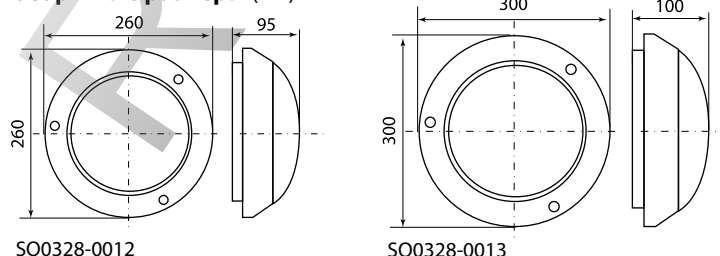

SQ0328-0012

SQ0328-0013

СВЕТИЛЬНИКИ СЕРИИ НПБ

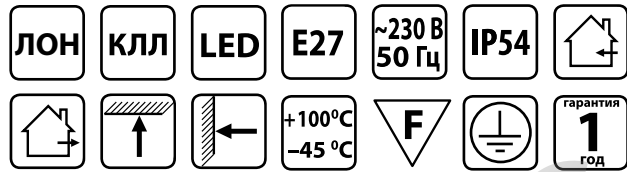

EAC

Сертификат ТР ТС



Применение



Для внутреннего освещения производственных и общественных зданий (бань, технических помещений, подвалов и т.д.).



Для внешнего освещения общественных и производственных зданий.

Преимущества

- Подходят для наружной установки, а также для установки в помещениях с высоким уровнем запыленности.
- Способ установки – настенно-потолочный, накладной.
- Возможно использование совместно с датчиками движения торговой марки TDM ELECTRIC.



Возможно использование ЛОН, КЛЛ и LED ламп TDM ELECTRIC.

Материалы

- Плафон светильника выполнен из термостойкого стекла.



Керамический патрон E27.



Корпус и защитная решетка светильника выполнены из устойчивого к коррозии алюминиевого сплава, покрыты термостойкой краской.



Антикоррозийное покрытие метизов и металлических деталей.



Материал исполнения уплотнителя – термостойкая резина.

Технические характеристики

Наименование параметра	Значения
Диапазон рабочих температур, °С	от -45 до +100
Класс защиты от поражения электрическим током	1
Климатическое исполнение	У2; У3
Минимальное расстояние до освещаемого объекта, м	0,5
Номинальная частота, Гц	50
Номинальное рабочее напряжение, В	230
Сечение подключаемых проводников, мм ²	0,75÷ 1,5
Степень защиты	IP54
Тип источника света	ЛОН, КЛЛ, LED
Тип цоколя	E27

Ассортимент

Изображение	Наименование	Артикул	Цвет	Источник света			Масса одного светильника, кг
				Тип используемой лампы	Мощность, Вт	Тип цоколя	
	Светильник НПБ1101 белый/круг 100 Вт IP54 TDM	SQ0303-0024	белый	ЛОН	100	E27	1,48
	Светильник НПБ1301 белый/круг 60 Вт IP54 TDM	SQ0303-0030	белый		60		0,77
	Светильник НПБ1101 черный/круг 100 Вт IP54 TDM	SQ0303-0025	черный		100		1,48
	Светильник НПБ1301 черный/круг 60 Вт IP54 TDM	SQ0303-0031	черный		60		0,77
	Светильник НПБ1102 белый/круг с реш. 100 Вт IP54 TDM	SQ0303-0026	белый		100		1,51
	Светильник НПБ1302 белый/круг с реш. 60 Вт IP54 TDM	SQ0303-0032	белый		60		0,79
	Светильник НПБ1102 черный/круг с реш. 100 Вт IP54 TDM	SQ0303-0027	черный		100		1,51
	Светильник НПБ1302 черный/круг с реш. 60 Вт IP54 TDM	SQ0303-0033	черный		60		0,79
	Светильник НПБ1201 белый/овал 100 Вт IP54 TDM	SQ0303-0028	белый		100		1,36
	Светильник НПБ1401 белый/овал 60 Вт IP54 TDM	SQ0303-0034	белый		60		0,65
	Светильник НПБ1201 черный/овал 100 Вт IP54 TDM	SQ0303-0029	черный		100		1,36
	Светильник НПБ1401 черный/овал 60 Вт IP54 TDM	SQ0303-0035	черный		60		0,65
	Светильник НПБ1202 белый/овал с реш. 100 Вт IP54 TDM	SQ0303-0038	белый		100		1,39
	Светильник НПБ1402 белый/овал с реш. 60 Вт IP54 TDM	SQ0303-0036	белый		60		0,68
	Светильник НПБ1202 черный/овал с реш. 100 Вт IP54 TDM	SQ0303-0039	черный		100		1,39
	Светильник НПБ1402 черный/овал с реш. 60 Вт IP54 TDM	SQ0303-0037	черный		60		0,68

Упаковка

Артикул	Транспортная упаковка				
	Количество, шт.	Вес, кг	Габаритные размеры, мм		
			Длина	Ширина	Высота
SQ0303-0024 SQ0303-0025	12	18,55	600	400	400
SQ0303-0030 SQ0303-0031		9,75	530		200
SQ0303-0026 SQ0303-0027		18,9	600		400
SQ0303-0032 SQ0303-0033		10,05	530		200
SQ0303-0028 SQ0303-0029		17,1	600		400
SQ0303-0034 SQ0303-0035		20	13,5		530
SQ0303-0038 SQ0303-0039	12	17,4	600	400	
SQ0303-0036 SQ0303-0037	20	14,1	530	200	

Габаритные размеры

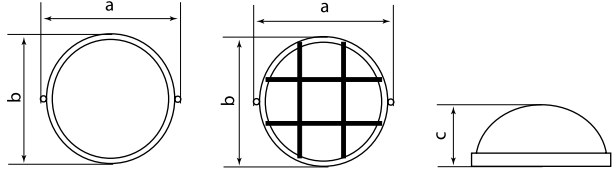
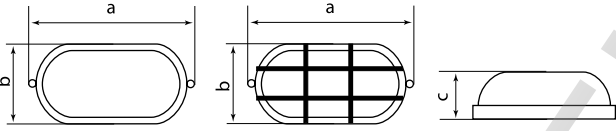
Чертеж	Артикул	Размер, мм		
		a	b	c
	SQ0303-0024 SQ0303-0025	254	240	117
	SQ0303-0026 SQ0303-0027			
	SQ0303-0030 SQ0303-0031 SQ0303-0032 SQ0303-0033	190	178	85
	SQ0303-0028 SQ0303-0029 SQ0303-0038 SQ0303-0039	280	180	117
	SQ0303-0034 SQ0303-0035 SQ0303-0036 SQ0303-0037	210	105	85

СВЕТИЛЬНИКИ СЕРИИ НПП

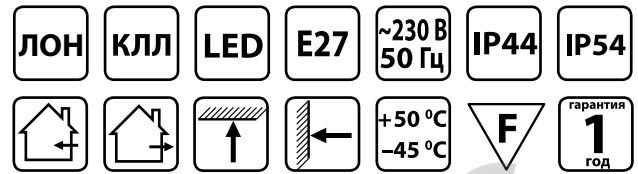

EAC

Сертификат ТР ТС



Применение

Для освещения :

- подвалов,
- остановок,
- общественных и подсобных помещений,
- подъездов.



Плафон светильника выполнен из термостойкого рифленого стекла.

Материалы

- Корпус из полипропилена.
- Плафон из термостойкого стекла, для модели 010.01 «Сириус» из ударопрочного поликарбоната.

Конструкция

- Светильник оснащен уплотнителем и вводным сальником.

Преимущества

- Корпус из пластика выдерживает высокотемпературный режим работы.
- Керамический патрон E27.
- Способ установки – настенно-потолочный.



Антикоррозийное покрытие метизов и металлических деталей.



Возможно использование ЛОН, КЛЛ и LED ламп TDM ELECTRIC.









На каждый светильник наклеен фирменный стикер со штрихкодом.

Технические характеристики

Наименование параметра	Значение
Диапазон рабочих температур, °С	от -45 до +50
Класс защиты от поражения электрическим током	II
Климатическое исполнение	УЗ
Минимальное расстояние до освещаемого объекта, м	0,5
Номинальная частота, Гц	50
Номинальное рабочее напряжение, В	230
Сечение подключаемых проводников, мм ²	0,75 ÷ 1,5
Степень защиты	IP44, IP54
Тип источника света	ЛОН, КЛЛ, LED
Тип цоколя	E27



Ассортимент

Изображение	Наименование	Артикул	Цвет	Степень защиты	Источник света			Масса одного светильника, кг
					Тип используемой лампы	Мощность, Вт	Тип цоколя	
	Светильник НПП 03-100-005.03 УЗ (корпус с обручем без защитной решетки, белый) TDM	SQ0311-0003	белый	IP54	ЛОН	60	E27	0,75
	Светильник НПП 03-100-005.03 УЗ (корпус с обручем без защитной решетки, черный) TDM	SQ0311-0004	черный					
	Светильник НПП 03-100-005.04 УЗ (корпус и защитная сетка-квадрат, белый) TDM	SQ0311-0001	белый					
	Светильник НПП 03-100-005.04 УЗ (корпус и защитная сетка-квадрат, черный) TDM	SQ0311-0002	черный					
	Светильник НПП 03-100-010.01 УЗ «Сириус» TDM	SQ0311-0007	белый	IP44	100			0,47
	Светильник НПП 03-100-015.01 УХЛ4 «Рондо» TDM	SQ0311-0008						

Упаковка

Артикул	Транспортная упаковка				
	Количество, шт.	Вес, кг	Габаритные размеры, мм		
			Длина	Ширина	Высота
SQ0311-0003	5	7	390	395	200
SQ0311-0004					
SQ0311-0001					
SQ0311-0002					
SQ0311-0007	5	2,7	520	220	220
SQ0311-0008	4	4,52	400	240	240

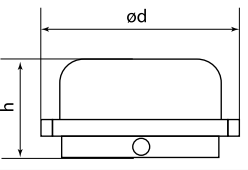
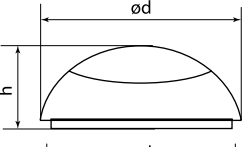
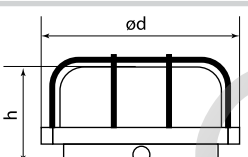
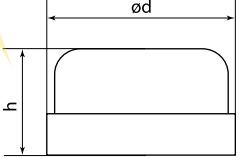
Габаритные размеры

Чертеж	Артикул	Размер, мм		Чертеж	Артикул	Размер, мм	
		ød	h			ød	h
	SQ0311-0003	212	104		SQ0311-0007	220	95
	SQ0311-0004				SQ0311-0008	238	95
	SQ0311-0001						
	SQ0311-0002						

СВЕТИЛЬНИКИ СЕРИИ НПП (МЕТАЛЛ)

**Применение**

Для внутреннего освещения:

- производственных и общественных помещений;
- лестничных площадок, коридоров;
- подвалов и чердаков.

Для наружного освещения:

- подъездов домов;
- арок и тоннелей.

Материалы

- Корпус стальной штампованный, окрашенный белой порошковой краской.
- Плафон из термостойкого стекла.

Технические характеристики

Наименование параметра	Значение
Диапазон рабочих температур, °С	от -40 до +60
Класс защиты от поражения электрическим током	I
Климатическое исполнение	УХЛ2
Максимальная мощность источника света, Вт	100
Номинальная частота, Гц	50
Номинальное рабочее напряжение, В	230
Степень защиты	IP65
Тип источника света	ЛОН, КЛЛ, LED
Тип цоколя	E27

Ассортимент

Изображение	Наименование	Артикул	Цвет	Источник света			Масса одного светильника, кг
				Тип используемой лампы	Мощность, Вт	Тип цоколя	
	Светильник НПП 03-60-001 (металл, стекло прозр.) IP65 TDM	SQ0311-0023	белый	ЛОН	60	E27	0,95
	Светильник НПП 03-100-002 (металл, стекло) IP65 TDM	SQ0311-0017			1,4		
	Светильник НПП 03-100-102 (металл, стекло, с решеткой) IP65 TDM	SQ0311-0018			1,54		
	Светильник НПП 03-100-003 (металл, стекло) IP65 TDM	SQ0311-0019			1,2		
	Светильник НПП 03-100-103 (металл, стекло, с решеткой) IP65 TDM	SQ0311-0020			1,65		

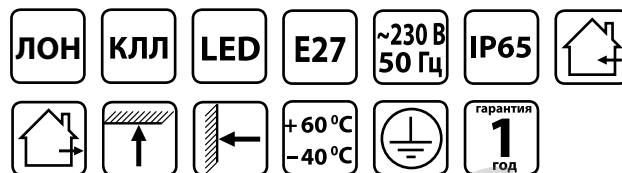
**EAC****Сертификат ТР ТС****Конструкция**

- Светильники оснащены уплотнителем и вводным сальником.

Преимущества

- Конструкция светильников обеспечивает высокую механическую прочность и защиту от проникновения пыли и влаги IP65.
- Патрон керамический E27.
- Способ установки – настенно-потолочный.
- Возможно использование энергосберегающих ламп КЛЛ и LED с цоколем E27.

Изображение	Наименование	Артикул	Цвет	Источник света			Масса одного светильника, кг
				Тип используемой лампы	Мощность, Вт	Тип цоколя	
	Светильник НПП 03-100-020.01 УЗ ("Рыбий глаз") IP65 TDM	SQ0311-0006	белый	ЛОН	100	E27	1,45
	Светильник НПП 03-100-020.02 ("Рыбий глаз" с решеткой) IP65 TDM	SQ0311-0022					1,65

Упаковка

Артикул	Транспортная упаковка					
	Количество, шт.	Вес, кг	Габаритные размеры, мм			
			Длина	Ширина	Высота	
SQ0311-0023	15	13	560	400	210	
SQ0311-0017	6	8,8	600	275	275	
SQ0311-0018	5	8,45		560	400	210
SQ0311-0019	12	13,1	275		300	
SQ0311-0020		14,35				
SQ0311-0006	8	11,55	560	275	300	
SQ0311-0022	6	9,3				

Габаритные размеры

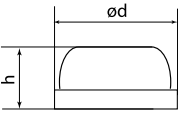
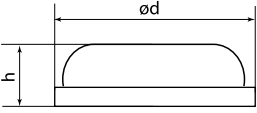
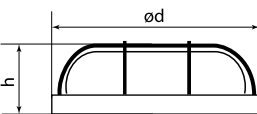
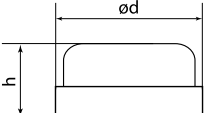
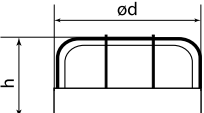
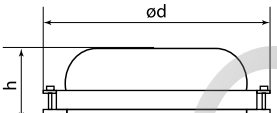
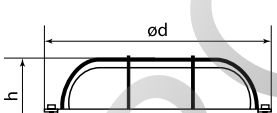
Чертеж	Артикул	Размер, мм	
		ød	h
	SQ0311-0023	185	85
	SQ0311-0017	280	90
	SQ0311-0018		100
	SQ0311-0019	210	90
	SQ0311-0020		100
	SQ0311-0006	280	100
	SQ0311-0022		110

СВЕТИЛЬНИКИ СЕРИИ НБП

**Применение**

Для освещения:

- подъездов;
- подвалов;
- гаражей;
- чердаков;
- веранд, беседок;
- других общественных и подсобных помещений.

Конструкция

- Корпус из полипропилена.
- Плафон из термостойкого стекла или поликарбоната (SQ0312-0009).

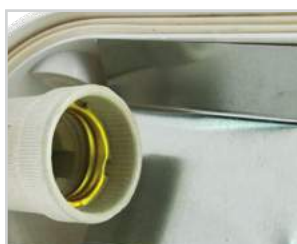

Керамический патрон E27, отражатель из алюминиевой фольги.

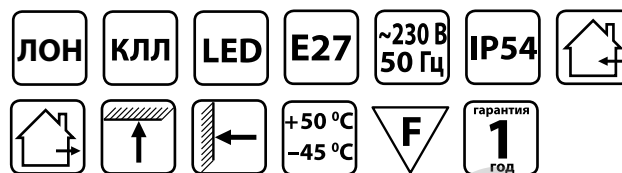

Светильник оснащен уплотнителем и вводным сальником.

**EAC**

Сертификат ТР ТС

**Преимущества**

- Корпус из пластика выдерживает высокотемпературный режим работы.
- Способ установки – настенно-потолочный.



Для модели SQ0312-0009 ударопрочный поликарбонатный рассеиватель.



На каждый светильник наклеен фирменный стикер со штрихкодом.







Возможно использование ЛОН (60 Вт), КЛЛ (11 Вт) и LED (7 Вт) ламп TDM ELECTRIC.

Технические характеристики

Наименование параметра	Значение
Диапазон рабочих температур, °С	от -45 до +50
Класс защиты от поражения электрическим током	II
Климатическое исполнение	У3
Минимальное расстояние до освещаемого объекта, м	0,5
Максимальная мощность источника света, Вт	640
Номинальная частота, Гц	50
Номинальное рабочее напряжение, В	230
Сечение подключаемых проводников, мм ²	0,75 ÷ 1,5
Степень защиты	IP54
Тип источника света	ЛОН, КЛЛ, LED
Тип цоколя	E27

Ассортимент

Изображение	Наименование	Артикул	Цвет	Источник света			Масса одного светильника, кг
				Тип используемой лампы	Мощность, Вт	Тип цоколя	
	Светильник НБП 02-60-004.03У («Евро» корпус и защитная сетка, белый) TDM	SQ0312-0001	белый	ЛОН	40	E27	0,55
	Светильник НБП 02-60-004.03У («Евро» корпус и защитная сетка, черный) TDM	SQ0312-0002	черный				
	Светильник НБП 02-60-019.01 ("Евро" корпус и метал. сетка, белый) TDM	SQ0312-0007	белый		60		0,6
	Светильник НБП 02-60-019.02 ("Евро" корпус и метал. сетка, черный) TDM	SQ0312-0008	черный				
	Светильник НБП 01-60-006 (корпус пласт., рассеиватель поликарбонат, белый) TDM	SQ0312-0009	белый				

Упаковка

Артикул	Транспортная упаковка				
	Количество, шт.	Вес, кг	Габаритные размеры, мм		
			Длина	Ширина	Высота
SQ0312-0001	8	4,6	370	250	200
SQ0312-0002					
SQ0312-0007		5,1	520	220	220
SQ0312-0008					
SQ0312-0009	10	5,3	400	320	250

Габаритные размеры

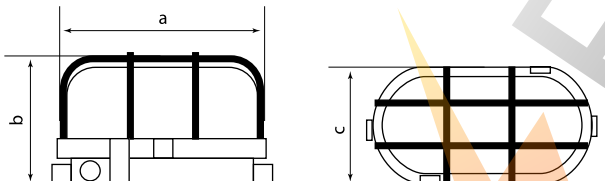
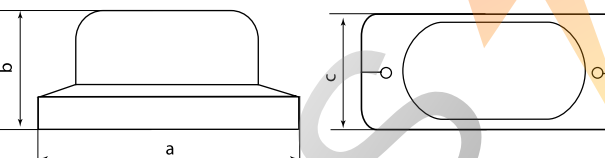
Чертеж	Артикул	Размер, мм		
		a	b	c
	SQ0312-0001 SQ0312-0002 SQ0312-0007 SQ0312-0008	183	113	123
	SQ0312-0009	265	110	115

СВЕТИЛЬНИКИ СЕРИИ LED ДСП



Декларация ТР ТС



Применение

- Для освещения строительных площадок, подсобных и технических помещений.

Материалы

- Корпус стальной штампованный.
- Плафон из стекла.

Конструкция

- Светильники оснащены уплотнителем и вводным сальником, выпускаются с защитной решеткой и без решетки.
- Светодиодный модуль Seoul Semiconductor мощностью 13 или 18 Вт.

Преимущества

- Корпус покрыт атмосферостойкой порошковой эмалью.
- Экономия электроэнергии до 85% по сравнению со светильниками с лампой накаливания.
- Не требуют дополнительного обслуживания и замены ламп.
- Возможность использования в помещениях с повышенным содержанием пыли и влаги.
- Способ установки – подвесной на крюк.

Технические характеристики

Наименование параметра	Значение
Диапазон рабочих температур, °С	от -45 до +40
Индекс цветопередачи, Ra	> 75
Класс защиты от поражения электрическим током	1
Цветовая температура, К	5000
Климатическое исполнение	У2
Коэффициент мощности	0,95
Номинальная частота, Гц	50
Номинальное рабочее напряжение, В	220±10%
Марка светодиодов	Seoul Semiconductor
Ресурс работы изделия, ч	> 36 000
Степень защиты	IP52

Ассортимент

Изображение	Наименование	Артикул	Мощность, Вт	Световой поток, лм	Масса одного светильника, кг
	Светодиодный светильник LED ДСП 02-13-001 950лм 13Вт IP52 TDM	SQ0329-0064	13	950	1,17
	Светодиодный светильник LED ДСП 02-18-001 1200лм 18Вт IP52 TDM	SQ0329-0065	18	1200	
	Светодиодный светильник LED ДСП 02-13-002 с реш. 950лм 13Вт IP52 TDM	SQ0329-0066	13	950	1,25
	Светодиодный светильник LED ДСП 02-18-002 с реш. 1200лм 18Вт IP52 TDM	SQ0329-0067	18	1200	

Упаковка

Артикул	Количество, шт.	Вес, кг	Транспортная упаковка		
			Габаритные размеры, мм		
			Длина	Ширина	Высота
SQ0329-0064 SQ0329-0065	10	12	530	270	300
SQ0329-0066 SQ0329-0067	8	12,8			

Габаритные размеры

Изображение	Наименование	Размер, мм	
		ød	h
	Светодиодный светильник LED ДСП 02-13-001 950лм 13Вт IP52 TDM	172	290
	Светодиодный светильник LED ДСП 02-18-001 1200лм 18Вт IP52 TDM		313
	Светодиодный светильник LED ДСП 02-13-002 с реш. 950лм 13Вт IP52 TDM		
	Светодиодный светильник LED ДСП 02-18-002 с реш. 1200лм 18Вт IP52 TDM		

СВЕТИЛЬНИКИ СЕРИИ НСП

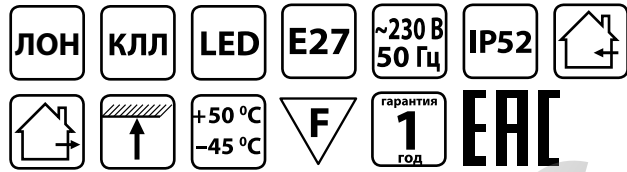

Сертификат ТР ТС



Применение

- Для освещения строительных площадок, подсобных помещений, ремонтируемых объектов, автостоянок.
- НСП 03-60 красный – для обозначения границ территорий, представляющих опасность.



Преимущества

- Способ установки – подвесной на крюк. Возможно использование ЛОН, КЛЛ и LED ламп TDM ELECTRIC.



На каждый светильник наклеен фирменный стикер со штрихкодом.



Конструкция

- Светильник НСП 02-100 (200) состоит из стального штампованного корпуса и плафона из прессованного стекла, оснащен уплотнителем и вводным сальником, выпускается с защитной решеткой и без решетки.
- Светильник НСП 03-60 состоит из пластикового корпуса и полимерного рассеивателя из термостойкого пластика. Корпус оснащен вводным сальником. Соединение с корпусом резьбовое А85.



- Для НСП 02-100 (200):
 - корпус покрыт атмосферостойкой порошковой эмалью;
 - рычаговый запирающий механизм удобен при обслуживании.
- Для НСП 03-60:
 - облегченная конструкция – небьющийся рассеиватель.

Технические характеристики

Наименование параметра	Значение
Диапазон рабочих температур, °С	от -45 до +50
Класс защиты от поражения электрическим током	1
Климатическое исполнение	У1; У2
Минимальное расстояние до освещаемого объекта, м	0,5
Номинальная частота, Гц	50
Номинальное рабочее напряжение, В	230
Сечение подключаемых проводников, мм ²	0,75 ÷ 1,5
Степень защиты	IP52
Тип источника света	ЛОН, КЛЛ, LED
Тип цоколя	E27

Ассортимент

Изображение	Наименование	Артикул	Цвет	Источник света			Масса одного светильника, кг
				Тип используемой лампы	Мощность, Вт	Тип цоколя	
	Светильник НСП 03-60-027 У1 красный TDM	SQ0310-0006	черный/красный	ЛОН	60	E27	0,15
	Светильник НСП 02-100-001.01 У2 (без решетки, стекло, крюк) TDM	SQ0310-0001	белый	ЛОН	100	E27	1,37
	Светильник НСП 02-100-001.01 У2 (без решетки, стекло, крюк, в сборе, инд.упак.) TDM	SQ0310-0009					1,2

Изображение	Наименование	Артикул	Цвет	Источник света			Масса одного светильника, кг	
				Тип используемой лампы	Мощность, Вт	Тип цоколя		
	Светильник НСП 02-100-002.01 У2 (с решеткой, стекло, крюк) TDM	SQ0310-0002	белый	ЛОН	100	E27	1,54	
	Светильник НСП 02-100-002.01 У2 (с решеткой, стекло, крюк, в сборе, инд.упак) TDM	SQ0310-0010					1,28	
	Светильник НСП 02-200-021.01 У2 (без решетки, стекло, крюк) TDM	SQ0310-0003					1,77	
	Светильник НСП 02-200-021.01 У2 (без решетки, стекло, крюк, в сборе, инд.упак) TDM	SQ0310-0011					1,53	
	Светильник НСП 02-200-022.01 У2 (с решеткой, стекло, крюк) TDM	SQ0310-0004					200	1,88
	Светильник НСП 02-200-022.01 У2 (с решеткой, стекло, крюк, в сборе, инд.упак) TDM	SQ0310-0012					1,61	

Комплектующие

Изображение	Наименование	Артикул	Мощность, Вт	Особенности конструкции	Тип цоколя	Масса изделия, кг
	Корпус НСП 03-60 IP54 TDM	SQ0320-0003	60	резьба А85	E27	0,15
	Рассеиватель РПА 85-150 шар-пластик (белый) TDM	SQ0321-0006 SQ0321-0007 SQ0321-0026			-	0,08
	Рассеиватель РПА 85-150 шар-пластик (красный) TDM	SQ0321-0008			-	0,08

Упаковка

Артикул	Количество, шт.	Вес, кг	Транспортная упаковка		
			Длина	Ширина	Высота
SQ0310-0001	10	12,8	530	270	300
SQ0310-0009	12	15	480	300	330
SQ0310-0002	8	11,04	530	270	300
SQ0310-0010	10	13,4	480	300	330
SQ0310-0003	8	15,52	530	270	300
SQ0310-0011	10	15,9	480	300	330
SQ0310-0004	6	12	530	270	300
SQ0310-0012	8	13,4	480	300	330
SQ0310-0006	30	5,8	640	440	390
SQ0320-0003	60	9,5	500	500	210
SQ0321-0006	30	2,5	объем 0,1 м ³		
SQ0321-0007	50	4	объем 0,13 м ³		
SQ0321-0026	20	1,8	700	600	170
SQ0321-0008	30	2,5	объем 0,1 м ³		

Габаритные размеры

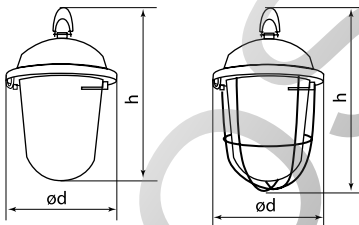
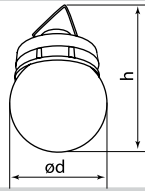
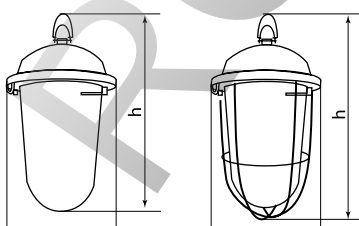
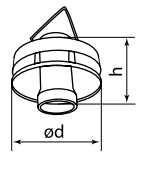
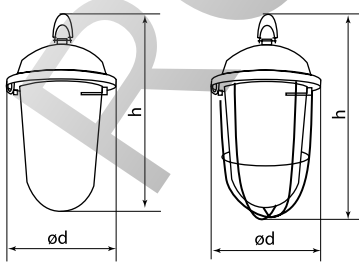
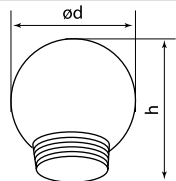
Чертеж	Артикул	Размер, мм		Чертеж	Артикул	Размер, мм	
		ød	h			ød	h
	SQ0310-0001 SQ0310-0002 SQ0310-0009 SQ0310-0010	172	246		SQ0310-0006	150	240
	SQ0310-0003 SQ0310-0011	172	306		SQ0320-0003	95	105
	SQ0310-0004 SQ0310-0012	172	312		SQ0321-0006 SQ0321-0007 SQ0321-0008 SQ0321-0026	150	160

СВЕТИЛЬНИКИ УЛЬТРАТОНКИЕ ВСТРАИВАЕМЫЕ СВЕТОДИОДНЫЕ ТИПА «ДАУНЛАЙТ» СЕРИИ СВО



Применение

Применяются для освещения:

- коммерческой недвижимости;
- торговых центров, супермаркетов;
- выставочных центров;
- офисов и рабочих кабинетов.

Материалы

- Корпус выполнен из качественного алюминия, что позволяет обеспечить хороший теплоотвод.
- Рассеиватель выполнен из белого матового полимерного материала.

Комплектация

- Светильник.
- Блок питания.
- Инструкция по монтажу.
- Упаковка.

Технические характеристики

Наименование параметра	Значение
Номинальное напряжение, В	230
Степень защиты светильника	IP20
Класс защиты от поражения электрическим током	I
Климатическое исполнение и категория размещения	УХЛ4
Индекс цветопередачи, Ra	≥75
Ресурс работы светильника, ч	≥36000
Сечение подключаемых проводов, мм ²	0,75÷1,5
Диапазон рабочих температур, °С	от 0 до +45
Коэффициент пульсаций, %	<5

Ассортимент

Изображение	Наименование	Артикул	Цвет	Мощность, Вт	Цветовая температура, К	Световой поток, лм	Масса одного светильника, кг
	Светильник ультратонкий встраиваемый светодиодный "Даунлайт" СВО (белый) 12 Вт 3000 К TDM	SQ0329-0012	белый	12	3000	900	0,5
	Светильник ультратонкий встраиваемый светодиодный "Даунлайт" СВО (белый) 12 Вт 4000 К TDM	SQ0329-0010			4000		
	Светильник ультратонкий встраиваемый светодиодный "Даунлайт" СВО (хром) 12 Вт 3000 К TDM	SQ0329-0013	хром	12	3000	900	0,5
	Светильник ультратонкий встраиваемый светодиодный "Даунлайт" СВО (хром) 12 Вт 4000 К TDM	SQ0329-0014			4000		
	Светильник ультратонкий встраиваемый светодиодный "Даунлайт" СВО (белый) 18 Вт 3000 К TDM	SQ0329-0009	белый	18	3000	1400	0,82



Сертификат TP TC



Преимущества

- Стильный дизайн.
- Тонкий корпус (13 мм) позволяет экономить потолочное пространство.
- Высокая светоотдача светодиодов.
- Идеально ровный, без мерцания, приближенный к естественному свет.
- Светильник прост и удобен в монтаже и обслуживании.
- Широкий модельный ряд.
- Соответствуют требованиям электромонтажной совместимости PF>0,9.



Блок питания поставляется в комплекте.

Изображение	Наименование	Артикул	Цвет	Мощность, Вт	Цветовая температура, К	Световой поток, лм	Масса одного светильника, кг
	Светильник ультратонкий встраиваемый светодиодный "Даунлайт" CBO (белый) 18 Вт 4000 К TDM	SQ0329-0011	белый	18	4000	1400	0,93
	Светильник ультратонкий встраиваемый светодиодный "Даунлайт" CBO (хром) 18 Вт 3000 К TDM	SQ0329-0015	хром		3000		
	Светильник ультратонкий встраиваемый светодиодный "Даунлайт" CBO (хром) 18 Вт 4000 К TDM	SQ0329-0016			4000		

Упаковка

Артикул	Транспортная упаковка				
	Количество, шт.	Вес, кг	Габаритные размеры, мм		
			Длина	Ширина	Высота
SQ0329-0009	10	9,26	330	530	310
SQ0329-0010	20	12,6	410	510	220
SQ0329-0011	10	9,24	330	520	
SQ0329-0012		6,2	210	510	
SQ0329-0013	20	12,4	410	500	230
SQ0329-0014		12,4	410	500	230
SQ0329-0015	10	9,18	330	520	220
SQ0329-0016		9,96			

Габаритные размеры

Чертеж	Артикул	Размер, мм		
		øD	øD1	øD2
	SQ0329-0012 SQ0329-0010 SQ0329-0013 SQ0329-0014	175	160	160
	SQ0329-0009 SQ0329-0015 SQ0329-0011 SQ0329-0016	240	220	190

Схема соединения с блоком питания



СВЕТИЛЬНИКИ ВСТРАИВАЕМЫЕ ТИПА «ДАУНЛАЙТ» СЕРИИ ЛВО

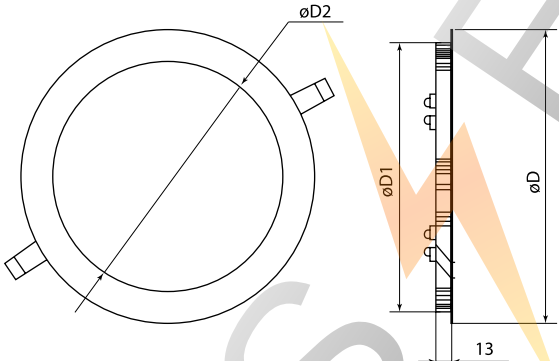
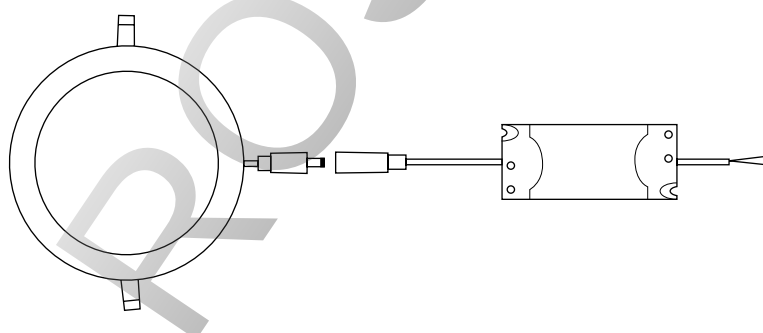

Применение

- Применяются для освещения:
- коммерческой недвижимости;
 - офисов, рабочих кабинетов;
 - торговых площадей, магазинов;
 - холлов, вестибюлей.



Конструкция

- Корпус светильников выполнен из оцинкованной стали и установлен на окрашенном порошковой краской декоративном алюминиевом кольце. Внутри корпуса находится зеркальный алюминиевый отражатель и патрон типа E27.
- В качестве источников света в светильнике используются горизонтально расположенные компактные люминесцентные лампы с интегрированной ПРА.
- Различные модификации оптических систем выполнены с использованием алюминия, матового или декоративного стекла.

Преимущества

- Равномерное освещение помещения.
- Простая и удобная установка в подвесные потолки типа «Армстронг» или в подшивные потолки из гипсокартона.
- Различные оптические системы позволяют использовать светильники в помещениях разного назначения.
- Габаритные размеры приборов позволяют использовать энергосберегающие компактные люминесцентные лампы с типом колбы «3U».

Кривые распределения силы света

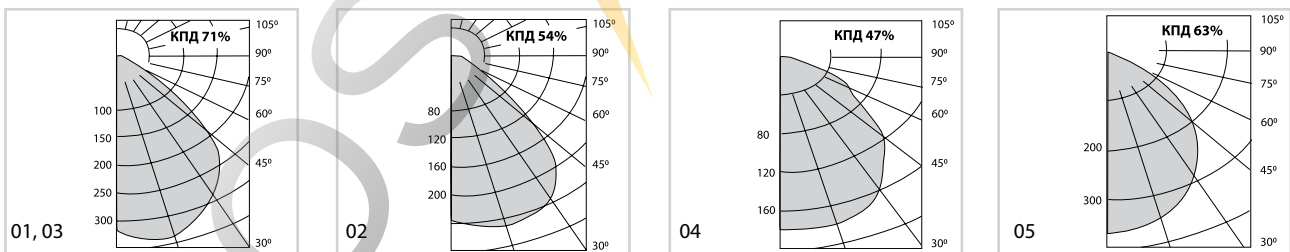

Технические характеристики

Наименование параметра	Значение
Номинальное напряжение, В	230
Степень защиты светильника	IP20
Класс защиты от поражения электрическим током	I
Климатическое исполнение и категория размещения	УХЛ4
Тип источника света	КЛЛ
Тип цоколя	E27
Цветовое исполнение	белый

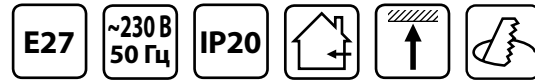

Сертификат ETC



- Светильники типа «Даунлайт» под энергосберегающие компактные люминесцентные лампы имеют ряд преимуществ по сравнению со светильниками с пускорегулирующей аппаратурой:
 - экономичное решение за счет отсутствия блока ПРА;
 - легкий световой прибор за счет отсутствия блока ПРА;
 - удобны в монтаже и обслуживании.
- Клеммная колодка.
- Регулировка по длине лампы, возможность установки более длинной лампы.

Расшифровка наименования светильника







Светильник встраиваемый «Даунлайт» ЛВО 01 1x20 E27 TDM



Оптическая система:

- 01 - Зеркальный отражатель из анодированного алюминия декоративное стекло;
- 02 - Зеркальный отражатель из анодированного алюминия и решетка "турбо";
- 03 - Зеркальный отражатель из анодированного алюминия;
- 04 - Зеркальный отражатель из анодированного алюминия и силикатное матированное стекло;
- 05 - Зеркальный отражатель из анодированного алюминия, декоративное стекло.



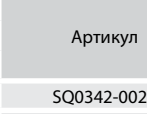
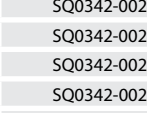
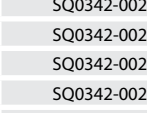
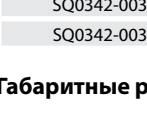
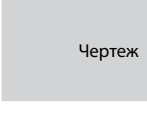

Ассортимент

Изображение	Наименование	Артикул	Тип цоколя	Источник света		Вес, кг
				Тип используемой лампы	Количество и мощность лампы, Вт	
	Светильник встраиваемый "Даунлайт" 01 1x20 E27 TDM	SQ0342-0021	E27	КЛЛ	1x20	0,75
	Светильник встраиваемый "Даунлайт" 01 2x20 E27 TDM	SQ0342-0022				0,8
	Светильник встраиваемый "Даунлайт" 02 2x20 E27 TDM	SQ0342-0023			2x20	0,7
	Светильник встраиваемый "Даунлайт" 03 2x15 E27 TDM	SQ0342-0024			2x15	0,6
	Светильник встраиваемый "Даунлайт" 03 2x20 E27 TDM	SQ0342-0025			2x20	1
	Светильник встраиваемый "Даунлайт" 04 1x13 E27 TDM	SQ0342-0026			1x13	0,6
	Светильник встраиваемый "Даунлайт" 04 2x15 E27 TDM	SQ0342-0027			2x15	0,9
	Светильник встраиваемый "Даунлайт" 04 2x20 E27 TDM	SQ0342-0028			2x20	1
	Светильник встраиваемый "Даунлайт" 05 1x13 E27 TDM	SQ0342-0029			1x13	0,5
	Светильник встраиваемый "Даунлайт" 05 2x15 E27 TDM	SQ0342-0030			2x15	0,76
	Светильник встраиваемый "Даунлайт" 05 2x20 E27 TDM	SQ0342-0031	2x20	0,83		

Упаковка

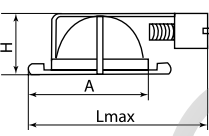
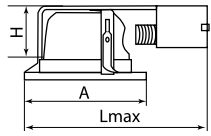
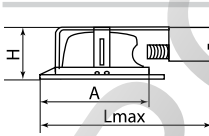
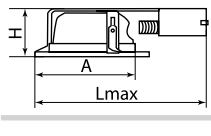
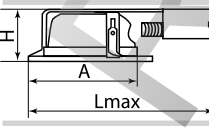
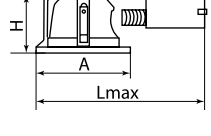
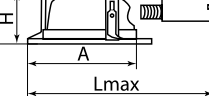
Артикул	Количество, шт.	Вес, кг	Транспортная упаковка		
			Габаритные размеры, мм		
			Длина	Ширина	Высота
SQ0342-0021	20	15,4	620	490	470
SQ0342-0022		15,9			
SQ0342-0023		14,2			
SQ0342-0024		12			
SQ0342-0025	8	8,5	450	350	470
SQ0342-0026	20	12	610	250	510
SQ0342-0027		17,85	750	310	575
SQ0342-0028		19,25	810		690
SQ0342-0029		10,09	680	195	610
SQ0342-0030		15,05	780	230	580
SQ0342-0031		16,5	815	240	590

Габаритные размеры

Чертеж	Артикул	Размер, мм				Чертеж	Артикул	Размер, мм			
		A	H	L _{max}	Диаметр врезного отверстия			A	H	L _{max}	Диаметр врезного отверстия
	SQ0342-0021	220	120	240	200		SQ0342-0027	175	105	270	145
	SQ0342-0022						SQ0342-0028	190	120	295	160
	SQ0342-0023						SQ0342-0029	147	108	170	130
	SQ0342-0024	190	95	220	160		SQ0342-0030	175	103	220	150
	SQ0342-0025	210	120	335	190		SQ0342-0031	190	103		160
	SQ0342-0026	145	100	230	115						

УЛЬТРАТОНКИЕ ПАНЕЛИ LED СЕРИИ СВО

**Назначение**

- Для общего освещения помещений с нормальным содержанием пыли и влаги.

Применение

- Освещение офисов, рабочих кабинетов.
- Освещение общественных и административных зданий.
- Освещение торговых центров и магазинов.

Материалы

- Корпус – алюминиевый профиль.
- Рассеиватель – полимерный материал.

Конструкция

- Корпус из высококачественного алюминиевого профиля обеспечивает высокоэффективный теплоотвод.
- Рассеиватель выполнен по технологии LGP (lighting guide plate), благодаря чему достигается абсолютная равномерность освещения.
- Конструкцией светильника предусмотрены три варианта мон-

Технические характеристики

Наименование параметра	Значение
Диапазон рабочих напряжений, В	100-240
Номинальная частота, Гц	50
Степень защиты по ГОСТ 14254-96	IP20
Климатическое исполнение и категория размещения	УХЛ4
Сечение подключаемых проводников, мм ²	2x0,75
Диапазон рабочих температур, °С	от 0 до +45
Ресурс работы светильника, ч	>36000
Индекс цветопередачи, Ra	>75
Коэффициент мощности	0,95
Коэффициент пульсаций, %	<5

Ассортимент

Изображение	Наименование	Артикул	Цвет	Источник света			Световой поток, лм	Масса одного светильника, кг
				Количество светодиодов	Мощность, Вт	Цветовая температура, К		
	Ультратонкая светодиодная панель серии СВО 295x295, 15 Вт, хром, TDM	SQ0329-0024	матовый хром	120	15	6000	1000	1,5
	Ультратонкая светодиодная панель серии СВО 595x595, 40 Вт, 3000 К, хром, TDM	SQ0329-0029		352	40	3000	3050	4,38
	Ультратонкая светодиодная панель серии СВО 595x595, 40 Вт, 4000 К, хром, TDM	SQ0329-0040				4000	3200	

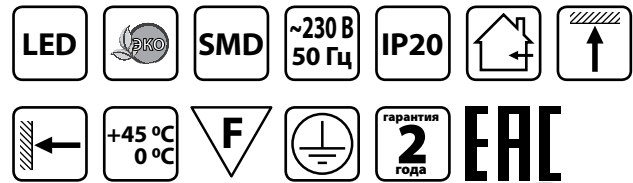
**Сертификат ТР ТС**

тажа: встраиваемый, подвесной, накладной.

- Выносной блок питания гарантирует бесперебойную работу светильника в широком диапазоне напряжений (100-240 В).

Преимущества

- Стильный дизайн.
- Тонкий корпус (14 мм) позволяет экономить потолочное пространство.
- Идеально ровный, без мерцания свет.
- Универсальное рабочее положение.
- Экологическая безопасность – светильник не содержит ртути и тяжелых металлов.

Комплектация

- Светильник - 1 шт.
- Блок питания - 1 шт.
- Руководство по эксплуатации - 1 шт.
- Монтажный комплект (для крепления на потолке накладным способом) - 1 шт.

Изображение	Наименование	Артикул	Цвет	Источник света			Световой поток, лм	Масса одного светильника, кг
				Количество светодиодов	Мощность, Вт	Цветовая температура, К		
	Ультратонкая светодиодная панель серии СВО 595x595, 40 Вт, 6000 К, хром, TDM	SQ0329-0025	матовый хром	352	40	6000	3200	4,5
	Ультратонкая светодиодная панель серии СВО 295x1195, 40 Вт, 6000 К, хром, TDM	SQ0329-0026						

Упаковка

Артикул	Транспортная упаковка				
	Количество, шт.	Вес, кг	Габаритные размеры, мм		
			Длина	Ширина	Высота
SQ0329-0029	4	17,5	690	690	230
SQ0329-0040					
SQ0329-0025					
SQ0329-0026					
SQ0329-0024					

Инструкция

Монтаж в потолок «Армстронг»



Подвесной монтаж

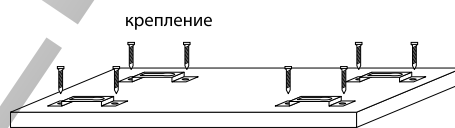

Накладной монтаж

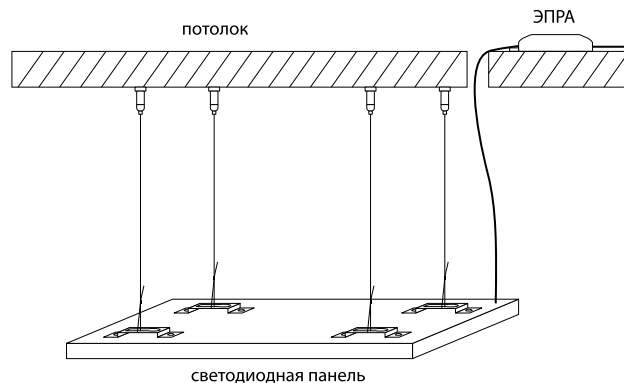
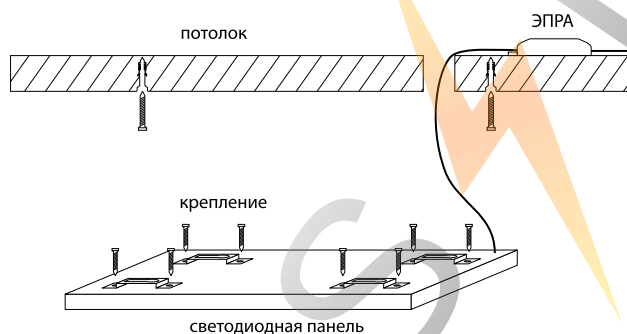

Габаритные размеры

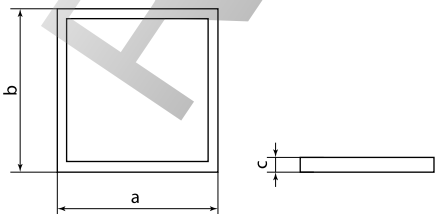
Чертеж	Артикул	Размер, мм		
		a	b	c
	SQ0329-0024	295	295	14
	SQ0329-0029	595	595	
	SQ0329-0040			
	SQ0329-0025			
	SQ0329-0026	295	1195	

СВЕТИЛЬНИКИ СВЕТОДИОДНЫЕ СЕРИИ LED 595



Назначение

- Для общего освещения помещений в общественных и административных зданиях.

Применение



- Бизнес-центры.
- Офисы.
- Рабочие кабинеты.
- Помещения магазинов и торговые центры.

Конструкция

- Универсальный корпус светильника позволяет встраивать его в подвесные потолки типа «Армстронг», а также устанавливать его на поверхность потолка.
- Корпус с выдвижным рассеивателем для удобства установки и монтажа.



2 типа рассеивателей:
«Призма» и «Колотый лед».

Технические характеристики

Наименование параметра	Значения
Питающее напряжение, В / Диапазон частот, Гц	170-260 / 50
Степень защиты от воздействия окружающей среды	IP20
Коэффициент мощности	0,9
Класс защиты от поражения электрическим током	1
Климатическое исполнение и категория размещения	УХЛ4
Масса нетто, кг	3,8
Масса светильника, брутто, кг	4,0
Цветовая температура, К	5000
Класс светораспределения/ Кривая силы света	П - прямого света; Д - косинусная
Индекс цветопередачи, Ra	>80
Ресурс работы светильника, ч	50000
Сечение проводов, мм ²	3x0,75
Диапазон рабочих температур, °С	от 0 до +45
Тип вторичной оптики	рассеиватель: колотый лед / призма
Варианты крепления	универсальный (встраиваемый и накладной)



Сертификат ТР ТС



Материалы

- В качестве источника света используются светодиоды SEOUL SEMICONDUCTOR (Корея).
- Эргономичный металлический корпус.
- Рассеиватель с фактурой «Колотый лед», «Призма».

Преимущества

- Экономия электроэнергии в 3 раза по сравнению с люминесцентными светильниками типа ЛВО 4x18 или ЛПО 4x18.
- Удобный и простой монтаж.
- Отсутствие вредных для глаз пульсаций светового потока.
- Высокий индекс цветопередачи.
- Рабочий ресурс светильника более 50000 часов.

Кривые распределения силы света

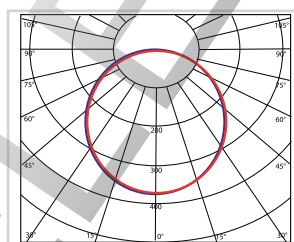

Ассортимент

	Наименование	Артикул	Световой поток, лм	Потребляемая мощность, Вт	Коэффициент пульсации
	Светодиодный светильник «Колотый лед» LED 595 3200 лм 32 Вт 595x595 TDM	SQ0329-0032	3200	32±10%	менее 1%
	Светодиодный светильник «Призма» LED 595 3200 лм 32 Вт 595x595 TDM	SQ0329-0033			
	Светодиодный светильник «Колотый лед» LED 595-B 3000лм 30Вт 595x595 TDM	SQ0329-0050	3000	30±10%	
	Светодиодный светильник «Призма» LED 595-B 3000лм 30Вт 595x595 TDM	SQ0329-0051			

Упаковка

Артикул	Транспортная упаковка				
	Количество, шт.	Вес, кг	Габаритные размеры, мм		
			Длина	Ширина	Высота
SQ0329-0032	1	4,00	605	605	55
SQ0329-0033					
SQ0329-0050					
SQ0329-0051					

Габаритные размеры (мм)

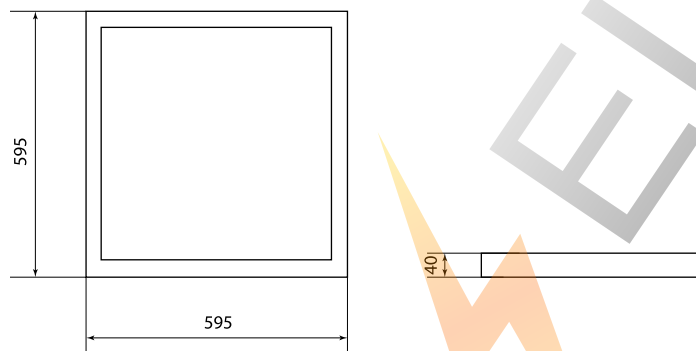

СВЕТИЛЬНИКИ СВЕТОДИОДНЫЕ СЕРИИ LED 1200



Тип рассеивателя «Призма».

Назначение

- Для общего освещения помещений в общественных и административных зданиях.

Применение



- Помещения магазинов и торговых центров.
- Образовательные и медицинские учреждения.
- Столовые, цеха.

Технические характеристики

Наименование параметра	Значения
Питающее напряжение, В / Частота, Гц	170-260 / 50
Степень защиты от воздействия окружающей среды	IP20
Коэффициент мощности	0,9
Класс защиты от поражения электрическим током	1
Климатическое исполнение	УХЛ4
Масса нетто, кг	3,8
Масса светильника, брутто, кг	4,0
Цветовая температура, К	5000
Класс светораспределения/ Кривая силы света	П - прямого света; Д - косинусная
Индекс цветопередачи, Ra	>80
Ресурс работы светильника, ч	50000
Сечение проводов, мм ²	3x0,75
Диапазон рабочих температур, °С	от 0 до +45
Тип вторичной оптики	рассеиватель: призма
Варианты крепления	универсальный (встраиваемый и накладной)

Ассортимент

Наименование	Артикул	Световой поток, лм	Потребляемая мощность, Вт	Коэффициент пульсации
Светодиодный светильник "Призма" LED 1200 4000лм 40Вт 1200x200 TDM	SQ0329-0036	4000	40 +/- 10%	менее 1%

Упаковка

Артикул	Количество, шт.	Вес, кг	Транспортная упаковка		
			Габаритные размеры, мм		
			Длина	Ширина	Высота
SQ0329-0036	1	4,1	1207	210	45

Габаритные размеры (мм)

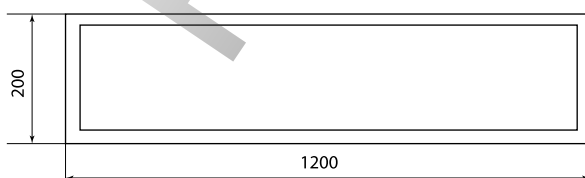

Сертификат ТР ТС Кривые распределения силы света

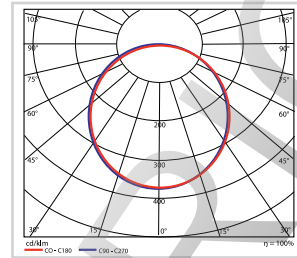

Конструкция

- Универсальный корпус для накладной, подвесной и встраиваемой установки.
- Выдвижной рассеиватель для удобства монтажа.

Материалы

- Металлический корпус.
- SMD светодиоды марки SEOUL SEMICONDUCTOR (производство Корея).
- Провод питания выведен из корпуса.
- Резьбовая втулка с винтом для обеспечения заземления.
- Призматический рассеиватель.

Преимущества

- Экономичная и эффективная замена светильникам ЛПО 2x36.
- Высокий световой поток – 4000 лм.
- Низкий коэффициент пульсаций (менее 1%).
- Увеличенный ресурс работы (более 50000 часов).
- Индивидуальная картонная упаковка со штрихкодом и необходимой технической информацией.

СВЕТИЛЬНИКИ СВЕТОДИОДНЫЕ СЕРИИ LED ДПО 1200



Назначение

- Для общего освещения помещений в общественных и административных зданиях.

Применение



- Помещения магазинов и торговых центров.
- Образовательные и медицинские учреждения.
- Столовые, цеха.

Технические характеристики

Наименование параметра	Значения
Питающее напряжение, В / Частота, Гц	170-260 / 50
Степень защиты от воздействия окружающей среды	IP20
Коэффициент мощности	0,9
Класс защиты от поражения электрическим током	1
Климатическое исполнение	УХЛ4
Масса нетто, кг	3,2
Масса светильника, брутто, кг	3,4
Цветовая температура, К	5000
Класс светораспределения/ Кривая силы света	П - прямого света; Д - синусная
Индекс цветопередачи, Ra	>80
Ресурс работы светильника, ч	50000
Сечение проводов, мм ²	3x0,75
Диапазон рабочих температур, °С	от 0 до +45
Тип вторичной оптики	рассеиватель: рефление
Варианты крепления	накладной

Ассортимент

Наименование	Артикул	Световой поток, лм	Потребляемая мощность, Вт	Коэффициент пульсации
Светодиодный светильник LED ДПО 1200 4000лм 40Вт 1240x145x70 TDM	SQ0329-0038	4000	40 +/- 10%	менее 1%

Упаковка

Артикул	Транспортная упаковка				
	Количество, шт.	Вес, кг	Габаритные размеры, мм		
			Длина	Ширина	Высота
SQ0329-0038	1	3,4	1240	145	80

Габаритные размеры (мм)

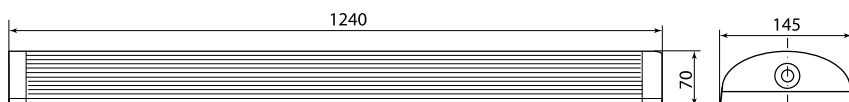

Сертификат ТР ТС Кривые распределения силы света

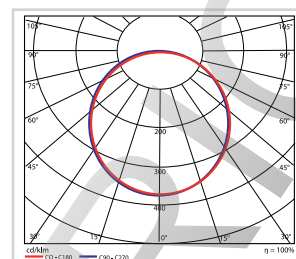

Конструкция

- Корпус для накладной установки

Материалы

- Металлическое основание.
- Рассеиватель из рифленого полистирола.

Преимущества

- Экономичная и эффективная замена светильника ЛПО 2x36.
- Высокий световой поток – 4000 лм.
- Низкий коэффициент пульсаций (менее 1%).
- Увеличенный угол светового потока за счет формы плафона.
- Индивидуальная картонная упаковка со штрихкодом и необходимой технической информацией.

СВЕТИЛЬНИКИ СЕРИИ ЛПО



Применение

Светильники серии ЛПО применяются для общего освещения:

- общественных и бытовых помещений (магазинов, офисов, лечебных учреждений, школ, столовых и т. д.);
- подсобных помещений (гаражей, подвалов);
- функциональных жилых зон;
- для подсветки в мебельных стенках, книжных шкафах, витринах.



Конструкция

- Корпус моделей 3017 выполнен из алюминиевого сплава, покрытого термостойкой краской.
- Бесстартерный электронный высокочастотный ПРА.
- Светильники предназначены для установки на стены и потолки накладным способом монтажа.
- В комплект светильников моделей 2001 и 2004 входят: светильник, сетевой шнур, паспорт и набор креплений.
- В случае необходимости соединения светильников возможно применение соединительного провода длиной 15 см, который вы можете приобрести отдельно.

Аксессуары

Изображение	Наименование	Артикул	Кол-во в групповой упаковке, шт.	Кол-во в транспортной упаковке, шт.
	Соединительный провод для люм. светильников 15 см. TDM	SQ0305-0131	10	100
	Соединительный провод для люм. светильников ЛПО2001 15 см. TDM	SQ0305-0132		

Технические характеристики

Наименование параметра	Значение
Номинальное напряжение, В	230
Минимальное расстояние до освещаемого объекта, м	0,5
Климатическое исполнение и категория размещения по ГОСТ 15150-69	УХЛ4
Степень защиты по ГОСТ 14254-96	IP20
Сечение подключаемых проводников, мм ²	0,75±1,5
Тип источника света	лампа линейная люминесцентная
Диапазон рабочих температур, °С	от -10 до +40



Сертификат ТР ТС



Преимущества

Электронные ПРА обеспечивают светильникам серии ЛПО для люминесцентных ламп существенные преимущества по сравнению со светильниками с ЭМПРА:

- повышенная на 20% светоотдача люминесцентных ламп;
- пониженный (до 25%) расход электроэнергии;
- увеличение срока службы люминесцентной лампы за счет оптимального режима ее работы с 12 до 15 тысяч часов;
- бесшумная работа светильника;
- мгновенный старт, ровный, без мерцания, не утомляющий зрение свет;
- отсутствие стробоскопического эффекта и отсутствие пульсации света.

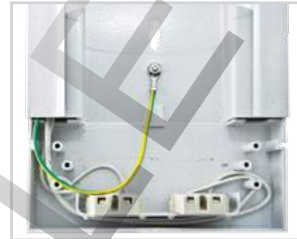





Наличие системы заземления (в моделях 3011 и 3017).



Светильники ЛПО 3017 упакованы в термоусадочную плёнку, на которую приклеен стикер с необходимой информацией и штрихкодом. Внутри упаковки вложен паспорт.

Ассортимент

Изображение	Наименование	Артикул	Мощность лампы, Вт	Цветовая температура, К	Комплектуется лампой	Световой поток, лм	Комплектуется сетевым шнуром с вилкой	Наличие выключателя на корпусе светильника	Масса одного светильника, кг
Люминесцентная лампа T4/G5									
	Светильник ЛПО 2004А (без рассеивателя)	SQ0327-0016	6	4000	да	300	да	да	0,21
		SQ0327-0018	12			600			0,27
		SQ0327-0019	16			800			0,29
		SQ0327-0020	20			1000			0,34
		SQ0327-0021	24			1200			0,38
		SQ0327-0022	30			1500			0,42
	Светильник ЛПО 2004А (без рассеивателя)	SQ0327-0059	6	6400	да	300	да	да	0,21
		SQ0327-0060	12			600			0,25
		SQ0327-0061	16			800			0,28
		SQ0327-0062	20			1000			0,31
		SQ0327-0063	24			1200			0,35
		SQ0327-0064	30			1500			0,39
	Светильник ЛПО 2004В (с рассеивателем)	SQ0327-0023	6	4000	да	300	да	да	0,21
		SQ0327-0025	12			600			0,27
		SQ0327-0026	16			800			0,29
		SQ0327-0027	20			1000			0,34
		SQ0327-0028	24			1200			0,38
		SQ0327-0029	30			1500			0,42
	Светильник ЛПО 2004В (с рассеивателем)	SQ0327-0065	6	6400	да	300	да	да	0,21
		SQ0327-0066	12			600			0,25
		SQ0327-0067	16			800			0,28
		SQ0327-0068	20			1000			0,31
		SQ0327-0069	24			1200			0,35
		SQ0327-0070	30			1500			0,39
Люминесцентная лампа T5/G5									
	Светильник ЛПО 2001	SQ0327-0011	6	4000	да	300	да	да	0,22
		SQ0327-0012	8			400			0,26
		SQ0327-0013	13			650			0,35
		SQ0327-0014	21			1050			0,48
		SQ0327-0015	28			1400			0,61
	Светильник ЛПО 2001	SQ0327-0054	6	6400	да	300	да	да	0,2
		SQ0327-0055	8			400			0,24
		SQ0327-0056	13			650			0,34
		SQ0327-0057	21			1050			0,42
		SQ0327-0058	28			1400			0,51

Изображение	Наименование	Артикул	Мощность лампы, Вт	Цветовая температура, К	Комплектуется лампой	Световой поток, лм	Комплектуется сетевым шнуром с вилкой	Наличие выключателя на корпусе светильника	Масса одного светильника, кг
Люминесцентная лампа T8/G13									
	Светильник ЛПО 3011	SQ0327-0032	18	4000	да	900	нет	да	0,47
		SQ0327-0034	36			1800			0,8
	Светильник ЛПО 3011	SQ0327-0071	18	6400	нет	900	нет	нет	0,49
		SQ0327-0072	36			1800			0,82
	Светильник ЛПО 3017	SQ0327-0035	1x18	нет	нет	-	нет	нет	0,36
		SQ0327-0036	1x36						0,61
	Светильник ЛПО 3017	SQ0327-0007	2x18	нет	нет	-	нет	нет	0,49
		SQ0327-0008	2x36						0,79
	Светильник ЛПО 3017 (с решёткой)	SQ0327-0037	2x18	нет	нет	-	нет	нет	0,47
		SQ0327-0038	2x36						0,76

Упаковка

Артикул	Транспортная упаковка					
	Количество, шт.	Вес, кг	Габаритные размеры, мм			
			Ширина	Длина	Высота	
SQ0327-0007	12	7,8	650	530	310	
SQ0327-0008		11,5	1260	264	302	
SQ0327-0035		4,7	660	240	210	
SQ0327-0036		7,7	1260	230	205	
SQ0327-0037		6,5	650	270	300	
SQ0327-0038		10,5	1255	265	290	
SQ0327-0011		30	7,1	440	220	300
SQ0327-0012			7,9	510		290
SQ0327-0013			11	730		290
SQ0327-0014		20	10,6	1070	180	230
SQ0327-0015			12,7	1370		

Упаковка

Артикул	Транспортная упаковка						
	Количество, шт.	Вес, кг	Габаритные размеры, мм				
			Ширина	Длина	Высота		
SQ0327-0016	30	6,6	380	210	330		
SQ0327-0018		8,76	470	200	390		
SQ0327-0019		9,8	570	210			
SQ0327-0020		11,6	660		290		
SQ0327-0021		12,48	760	390			
SQ0327-0022		13,62	860		320		
SQ0327-0023		6,6	380	210			
SQ0327-0025		8,45	470		380		
SQ0327-0026		9,5	570	200			
SQ0327-0027		10,74	660		390		
SQ0327-0028		11,5	760	210			
SQ0327-0029		13,1	860		320		
SQ0327-0032		20	10,5	710		220	320
SQ0327-0034			17,6	1320			
SQ0327-0071	10,5		710				
SQ0327-0072	17,6		1320				
SQ0327-0054	30	7,1	420	200	265		
SQ0327-0055		7,9	495				
SQ0327-0056		11	720				
SQ0327-0057	20	10,6	1055	170	215		
SQ0327-0058		12,7	1355				
SQ0327-0059	30	6,6	435	200	265		
SQ0327-0060		8,45	580				
SQ0327-0061		9,33	680				
SQ0327-0062		10,45	780				
SQ0327-0063		11,5	865				
SQ0327-0064		12,64	975				
SQ0327-0065		6,6	435			200	265
SQ0327-0066		8,45	580				
SQ0327-0067		9,33	680				
SQ0327-0068		10,45	780				
SQ0327-0069	11,5	865					
SQ0327-0070	12,64	975					

Габаритные размеры

Чертеж	Наименование	Артикул	Размер, мм						
			a	b	c				
	Светильник ЛПО 3017	SQ0327-0035	630	93	36				
		SQ0327-0036	1240						
		SQ0327-0007	632	122	47				
		SQ0327-0008	1240						
		Светильник ЛПО 3017 (с решёткой)	SQ0327-0037	632	122	47			
			SQ0327-0038	1240					
	Светильник ЛПО 2001	SQ0327-0011	266	22	43				
		SQ0327-0012	345						
		SQ0327-0013	572						
		SQ0327-0014	902						
		SQ0327-0015	1202						
		SQ0327-0054	266						
		SQ0327-0055	345						
		SQ0327-0056	572						
		SQ0327-0057	902						
		SQ0327-0058	1202						
	Светильник ЛПО 2004А (без рассеивателя)	SQ0327-0016	248	21	43				
		SQ0327-0018	397						
		SQ0327-0019	497						
		SQ0327-0020	593						
		SQ0327-0021	752						
		SQ0327-0022	792						
		SQ0327-0059	248						
		SQ0327-0060	397						
		SQ0327-0061	497						
		SQ0327-0062	593						
		SQ0327-0063	752						
		SQ0327-0064	792						
			Светильник ЛПО 2004В (с рассеивателем)			SQ0327-0023	248	21	43
						SQ0327-0025	397		
SQ0327-0026	497								
SQ0327-0027	593								
SQ0327-0028	752								
SQ0327-0029	792								
SQ0327-0065	248								
SQ0327-0066	397								
SQ0327-0067	497								
SQ0327-0068	593								
SQ0327-0069	752								
SQ0327-0070	792								
	Светильник ЛПО 3011	SQ0327-0032	657	65	37				
		SQ0327-0034	1270						
		SQ0327-0071	657						
		SQ0327-0072	1270						

СВЕТИЛЬНИКИ СЕРИИ ЛПО 118, 136



Сертификат ТР ТС



Применение

- Для общего освещения помещений;
- Для освещения подсобных и общественных помещений;
- Для местного освещения функциональных жилых зон;
- Для освещения промышленных помещений.

Конструкция

- Корпус светильника состоит из металлической пластины с пластиковыми ламподержателями, в цоколь светильника установлен ЭПРА.

Преимущества

- ЭПРА обеспечивает пониженный (до 25%) расход электроэнергии;
- Увеличение срока службы люминесцентных ламп;
- Бесшумная работа светильника;
- Мгновенный старт, ровный, без мерцания, не утомляющий зрение свет;
- Простота монтажа и использования.

Комплектация

- Каждый светильник упакован в термоусадочную плёнку и имеет набор крепежей.

Технические характеристики

Наименование параметра	Значение
Номинальное напряжение, В	220-240
Номинальная частота, Гц	50
Степень защиты	IP20
Диапазон рабочих температур, °С	от -10 до +40

Ассортимент

Изображение	Наименование	Артикул	Мощность лампы, Вт	Комплектуется лампой	Комплектуется сетевым шнуром с вилкой	Наличие выключателя	Масса одного светильника, кг
Люминесцентная лампа T8/G13							
	Светильник ЛПО 118	SQ0327-0009	18	нет	нет	нет	0,17
	Светильник ЛПО 136	SQ0327-0010	36	нет	нет	нет	0,28

Упаковка

Артикул	Количество, шт.	Вес, кг	Транспортная упаковка		
			Габаритные размеры, мм		
			Длина	Ширина	Высота
SQ0327-0009	32	5,86	275	810	200
SQ0327-0010		9,54	280	1400	

Габаритные размеры

Чертеж	Наименование	Артикул	Размер, мм		
			a	b	c
	Светильник ЛПО 118	SQ0327-0009	692	58	47
	Светильник ЛПО 136	SQ0327-0010	1300		

СВЕТИЛЬНИКИ СЕРИИ ЛПО12



Применение

- Для общего освещения административных и общественных помещений – магазинов, офисов, лечебных и учебных учреждений, столовых, цехов.



Конструкция

- Корпус светильника изготовлен из листовой стали и окрашен белой порошковой краской.
- Торцевые крышки выполнены из ударопрочного полистирола

Технические характеристики

Наименование параметра	Значение
Номинальное рабочее напряжение, В	230
Номинальная частота, Гц	50
Степень защиты по ГОСТ 14254-96	IP20
Тип источника света	линейная люминесцентная лампа Т8
Тип цоколя	G13
Класс защиты от поражения электрическим током	1
Климатическое исполнение	УХЛ4

Ассортимент

Изображение	Наименование	Артикул	Источник света		Тип стартера
			Тип лампы/цоколь	Мощность, Вт	
	Светильник ЛПО 01-1x18-008 TDM	SQ0327-0601	T8/G13	1x18(20)	1xS2 4-22 Вт
	Светильник ЛПО 01-1x18-008 ЭПРА TDM	SQ0327-0602			нет
	Светильник ЛПО 01-1x36-007 TDM	SQ0327-0605	T8/G13	1x36(40)	1xS10 4-80 Вт
	Светильник ЛПО 01-1x36-007 ЭПРА TDM	SQ0327-0606			нет
	Светильник ЛПО 01-2x18-002 TDM	SQ0327-0603	T8/G13	2x18(20)	2xS2 4-22 Вт
	Светильник ЛПО 01-2x18-002 ЭПРА TDM	SQ0327-0604			нет
	Светильник ЛПО 01-2x36-006 TDM	SQ0327-0607	T8/G13	2x36(40)	2xS10 4-80 Вт
	Светильник ЛПО 01-2x36-006 ЭПРА TDM	SQ0327-0608			нет
	Светильник ЛПО 01-2x58-009 ЭПРА TDM	SQ0327-0609	T8/G13	2x58(65)	нет

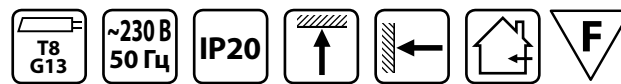

Сертификат ТР ТС



белого цвета, крепятся к корпусу винтами.

- Рассеиватель изготовлен из экструдированного полистирола или поликарбоната.
- Светильники рассчитаны на работу с линейными люминесцентными лампами 18 (20), 36 (40), 58 (65) Вт (лампы и стартеры в комплект поставки не входят).
- Комплекуются как электромагнитными пускорегулирующими аппаратами (ЭМПРА), так и электронными пускорегулирующими аппаратами (ЭПРА).
- Степень защиты – IP20.

Преимущества

- Установка непосредственно на поверхность из нормально воспламеняемых материалов.
- Прозрачный рассеиватель.
- Светильники с ЭПРА обеспечивают исключение пульсаций светового потока ламп, повышение срока службы ламп на 20-30%, экономию до 20% электроэнергии, мгновенное включение, бесшумную работу.

Изображение	Наименование	Артикул	Источник света		Тип стартера
			Тип лампы/цоколь	Мощность, Вт	
	Светильник ЛПО 12-4x18-002 (расс. поликарбонат) TDM	SQ0327-0117	T8/G13	4x18(20)	4xS2 4-22 Вт
	Светильник ЛПО 12-4x18-102 (расс. поликарбонат) ЭПРА TDM	SQ0327-0118			нет
	Светильник ЛПО 12-4x36-002 (расс. поликарбонат) TDM	SQ0327-0119		4x36(40)	4xS10 4-80 Вт
	Светильник ЛПО 12-4x36-102 (расс. поликарбонат) ЭПРА TDM	SQ0327-0120			нет

Упаковка

Наименование	Артикул	Транспортная упаковка				
		Количество, шт.	Вес, кг	Габаритные размеры, мм		
				Длина	Ширина	Высота
Светильник ЛПО 01-1x18-008 TDM	SQ0327-0601	8	8,5	680	295	180
Светильник ЛПО 01-1x18-008 ЭПРА TDM	SQ0327-0602		6,1			
Светильник ЛПО 01-1x36-007 TDM	SQ0327-0605	4	5,6	1285	250	110
Светильник ЛПО 01-1x36-007 ЭПРА TDM	SQ0327-0606		5,9			
Светильник ЛПО 01-2x18-002 TDM	SQ0327-0603	4	5,3	680	295	180
Светильник ЛПО 01-2x18-002 ЭПРА TDM	SQ0327-0604		11,2			
Светильник ЛПО 01-2x36-006 TDM	SQ0327-0607	4	8,4	1285	300	180
Светильник ЛПО 01-2x36-006 ЭПРА TDM	SQ0327-0608		10,8			
Светильник ЛПО 01-2x58-009 ЭПРА TDM	SQ0327-0609	2	6,1	1280	285	75
Светильник ЛПО 12-4x18-002 (расс. поликарбонат) TDM	SQ0327-0117	5,5				
Светильник ЛПО 12-4x18-102 (расс. поликарбонат) ЭПРА TDM	SQ0327-0118	4,7				
Светильник ЛПО 12-4x36-002 (расс. поликарбонат) TDM	SQ0327-0119	1	3,3			
Светильник ЛПО 12-4x36-102 (расс. поликарбонат) ЭПРА TDM	SQ0327-0120					

Аксессуары

Наименование	Артикул	Мощность, Вт	Тип цоколя	Цветовая температура, К	Габаритные размеры, мм	
					Диаметр	Длина
Лампа люминесцентная линейная двухцокольная ЛБ-18Вт/730, T8/G13, 3000 К TDM	SQ0355-0025	18	G13	3000	26	600
Лампа люминесцентная линейная двухцокольная ЛД-18Вт/740, T8/G13, 4000 К TDM	SQ0355-0026			4000		
Лампа люминесцентная линейная двухцокольная ЛБ-36Вт/730, T8/G13, 3000 К TDM	SQ0355-0028	36		3000		1200
Лампа люминесцентная линейная двухцокольная ЛД-36Вт/740, T8/G13, 4000 К TDM	SQ0355-0029			4000		
Стартер S10 4-80Вт 220-240В алюм. контакты TDM	SQ0351-0020	4 - 80				
Стартер S10 4-80Вт 220-240В мед. контакты TDM	SQ0351-0022					
Стартер S2 4-22Вт 110-240В алюм. контакты TDM	SQ0351-0021	4 - 22				
Стартер S2 4-22Вт 110-240В мед. контакты TDM	SQ0351-0023					

Габаритные размеры

Изображение	Артикул	Размер, мм		
		a	b	c
	SQ0327-0601	650	58	95
	SQ0327-0602			
	SQ0327-0605	1255	160	70
	SQ0327-0606			
	SQ0327-0603	660	326	72
	SQ0327-0604			
	SQ0327-0607	1265	326	72
	SQ0327-0608			
	SQ0327-0609	1565	326	72
	SQ0327-0117			
	SQ0327-0118	640	326	72
	SQ0327-0119			
	SQ0327-0120	1250		

СВЕТИЛЬНИКИ СЕРИИ ЛПБ



Сертификат ТР ТС



Назначение

- Для общего освещения помещений.
- Для местной подсветки функциональных жилых зон (кухни, коридоры).

Применение

- Жилые помещения.
- Подсобные помещения (гаражи, подвалы).
- Общественные помещения (магазины, офисы).
- Подсветка в мебельных стенках, книжных шкафах, витринах.



Преимущества

- Электронные ПРА обеспечивают светильникам серии ЛПБ с люминесцентными лампами существенные преимущества:
 - повышенная на 20% светоотдача люминесцентных ламп;

- пониженный (до 25%) расход энергии;
- увеличение срока службы люминесцентной лампы за счет оптимального режима ее работы с 12 до 15 тысяч часов;
- бесшумная работа светильника;
- мгновенный старт, ровный без мерцания не утомляющий зрение свет;
- отсутствие стробоскопического эффекта и отсутствие пульсаций света.
- Широкая линейка мощностей, моделей и типоразмеров позволяет создать комфортную и экономичную систему освещения.
- Каждый светильник имеет яркую индивидуальную упаковку в фирменном стиле.

Комплектация

В комплекте поставляются:

- Саморезы, скобы крепления (с моделями, в которых предусмотрено крепление на скобах).
- Лампы (цветовая температура 6400 К).
- В комплект светильников серии 2001 и 2004 входят светильник, сетевой шнур, паспорт и набор креплений.
- Светильники могут последовательно соединяться между собой при помощи разъема, установленного на светильнике.
- В случае необходимости соединения светильников, возможно применение соединительного шнура длиной 15 см, который вы можете приобрести отдельно.

Аксессуары

Изображение	Наименование	Артикул	Кол-во в групповой упаковке, шт.	Кол-во в транспортной упаковке, шт.
	Соединительный провод для люм. светильников 15 см. TDM	SQ0305-0131	10	100

Технические характеристики

Наименование параметра	Значение
Номинальное напряжение, В	230
Минимальное расстояние до освещаемого объекта, м	0,5
Климатическое исполнение и категория размещения по ГОСТ 15150-69	УХЛ4
Степень защиты по ГОСТ 14254-96	IP20
Сечение подключаемых проводников, мм ²	0,75÷1,5
Цветовая температура, К	6400
Тип источника света	лампа линейная люминесцентная
Диапазон рабочих температур, °С	от -10 до +40

Ассортимент

Изображение	Наименование	Артикул	Материал корпуса	Мощность лампы, Вт	Комплектуется лампой	Световой поток, лм	Комплектуется сетевым шнуром с вилкой	Наличие выключателя	Масса одного светильника, кг
Люминесцентная лампа T4/G5									
	Светильник ЛПБ 2004А (без рассеивателя)	SQ0305-0116	пластик	6	да	350	да	да	0,11
		SQ0305-0117		8		430			0,14
		SQ0305-0118		12		650			0,15
		SQ0305-0119		16		820			0,18
		SQ0305-0120		20		1050			0,21
		SQ0305-0121		24		1500			0,25
	Светильник ЛПБ 2004В (с рассеивателем)	SQ0305-0122	пластик	30	да	1700	да	да	0,30
		SQ0305-0123		6		350			0,13
		SQ0305-0124		8		450			0,16
		SQ0305-0125		12		650			0,18
		SQ0305-0126		16		820			0,22
		SQ0305-0127		20		1050			0,24
		SQ0305-0128		24		1500			0,30
SQ0305-0129	30	1700	0,32						
Люминесцентная лампа T5/G5									
	Светильник ЛПБ 2001	SQ0305-0111	пластик	6	да	320	да	да	0,13
		SQ0305-0112		8		400			0,15
		SQ0305-0113		13		750			0,23
		SQ0305-0114		21		1450			0,34
		SQ0305-0115		28		1800			0,45
	Светильник ЛПБ 2003	SQ0305-0006	пластик	8	да	350	да	да	0,21
		SQ0305-0007		13		700			0,32
	Светильник ЛПБ 2010	SQ0305-0026	металл	13	да	480	нет	да	0,40
	Светильник ЛПБ 2011	SQ0305-0027							0,49
Люминесцентная лампа T8/G13									
	Светильник ЛПБ 3011 (с рассеивателем)	SQ0305-0034	пластик	10	да	380	да	да	0,31
		SQ0305-0035		15		560			0,36
		SQ0305-0036		18		650			0,41
		SQ0305-0037		30		1300			0,60
		SQ0305-0038		36		1600			0,72
		SQ0305-0039		15		660			0,23
	Светильник ЛПБ 3016 (без рассеивателя)	SQ0305-0040	пластик	18	да	760	нет	нет	0,28
		SQ0305-0041		30		1550			0,39
		SQ0305-0042		36		1950			0,50
	Светильник ЛПБ 3017	SQ0305-0043	металл	2x18	да	1980	нет	нет	1,16
		SQ0305-0045		2x36		3960			2,13
		SQ0305-0077		1x18		990			0,70
		SQ0305-0078		1x36		1980			1,21
	Светильник ЛПБ 3017 (с решеткой)	SQ0305-0068	металл	2x18	да	1980	нет	нет	0,99
		SQ0305-0069		2x36		3960			1,70
	Светильник ЛПБ 3018	SQ0305-0046	металл	15	да	520	да	да	0,57
		SQ0305-0047		18		620			0,71
		SQ0305-0048		30		1260			0,9
		SQ0305-0049		36		1550			1,22
	Светильник ЛПБ 3020	SQ0305-0051	металл	15	да	400	да	да	0,75
		SQ0305-0052		18		500			0,89
Компактная люминесцентная лампа (КЛЛ) неинтегрированная/G23									
	Светильник ЛПБ 3019	SQ0305-0050	пластик	2x9	да	850	нет	нет	0,49



Упаковка

1

Артикул	Транспортная упаковка					
	Количество, шт.	Вес, кг	Габаритные размеры, мм			
			Ширина	Длина	Высота	
SQ0305-0116	30	6,96	260	420	200	
SQ0305-0117		8		530	190	
SQ0305-0118		8,64		570		
SQ0305-0119		9,8		270	680	200
SQ0305-0120	20	1,06	260	770	190	
SQ0305-0121		8,5	210	870	160	
SQ0305-0122		9,42		970		
SQ0305-0123		6,7	270	420	200	
SQ0305-0124	30	8,98	260	540	190	
SQ0305-0125		7,3		570		
SQ0305-0126		11		670		
SQ0305-0127		13,6		400		710
SQ0305-0128	20	9,5	210	860	160	
SQ0305-0129		10,7		880		
SQ0305-0111	30	7,25	270	410	210	
SQ0305-0112		8,52		490		
SQ0305-0113		12,17		260		710
SQ0305-0114		20		10,8		170
SQ0305-0115	1,4		180	1350		
SQ0305-0006	30	8,47	320	350	330	
SQ0305-0007		12,8		560	320	
SQ0305-0026	20	11,1	480	630	210	
SQ0305-0027		13,6	400	710	300	
SQ0305-0034		8	305	420	255	
SQ0305-0035		8,95	300	540	250	
SQ0305-0036	12	10,85	295	695	245	
SQ0305-0037		8,94	220	1000	195	
SQ0305-0038		11,94	240	1300	200	
SQ0305-0039		9,6	330	500	230	
SQ0305-0040	30	11,68	325	665	225	
SQ0305-0041		15,6	330	975		
SQ0305-0042	20	13,2	270	1270	180	
SQ0305-0043		11,7	300	660	320	
SQ0305-0045	18,9	1280		330		
SQ0305-0077	12	7,1	220	660	220	
SQ0305-0078		12,1	330	1280	225	
SQ0305-0068		11,7	300	680	330	
SQ0305-0069		18,9	325	1270	270	
SQ0305-0046	20	13,79	420	530	260	
SQ0305-0047		17,18	425	690	260	
SQ0305-0048		14,9	985	260	270	
SQ0305-0049		12	18	128	255	260
SQ0305-0051	11,88		290	630	280	
SQ0305-0052	10	13,54	780	275	295	
SQ0305-0050		6,88	530	410	270	

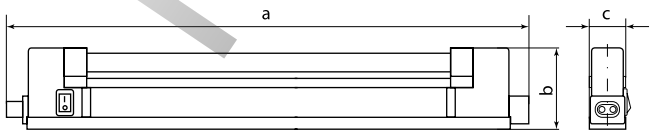
Габаритные размеры

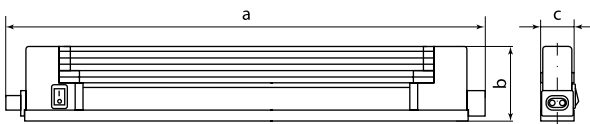
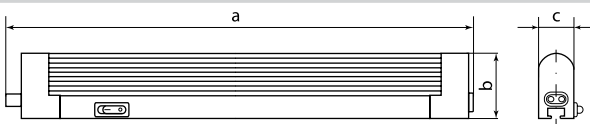
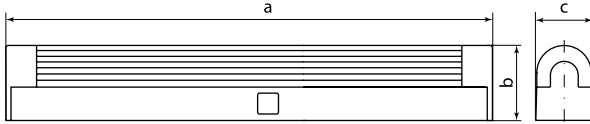
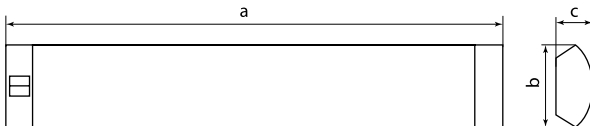
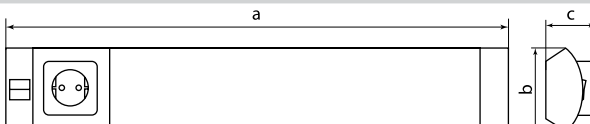
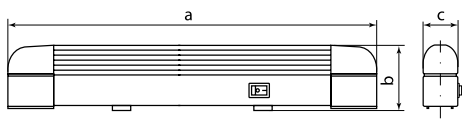
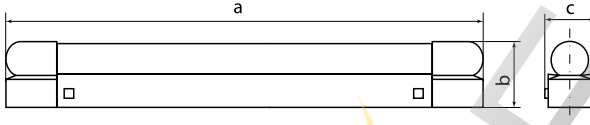
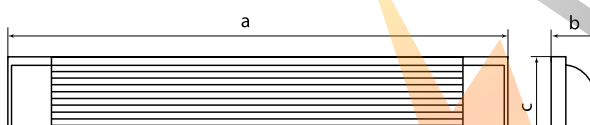
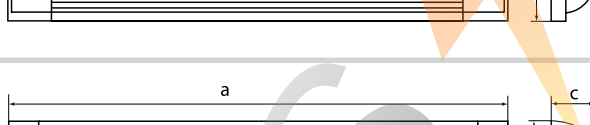
Чертеж	Наименование	Артикул	Размер, мм		
			a	b	c
	Светильник ЛПБ 2004А (без рассеивателя)	SQ0305-0116	277	44	22
		SQ0305-0117	397		
		SQ0305-0118	427		
		SQ0305-0119	525		
		SQ0305-0120	622		
		SQ0305-0121	711		
		SQ0305-0122	823		

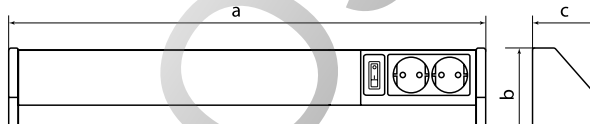
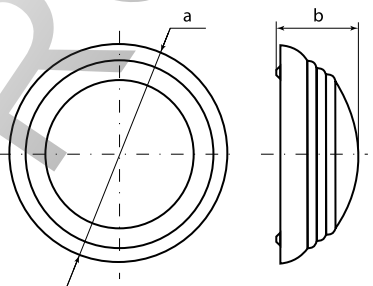
Чертеж	Наименование	Артикул	Размер, мм		
			a	b	c
	Светильник ЛПБ 2004В (с рассеивателем)	SQ0305-0123	277	44	22
		SQ0305-0124	397		
		SQ0305-0125	427		
		SQ0305-0126	525		
		SQ0305-0127	622		
		SQ0305-0128	711		
	Светильник ЛПБ 2001	SQ0305-0111	279	43	28
		SQ0305-0112	356		
		SQ0305-0113	583		
		SQ0305-0114	916		
		SQ0305-0115	1216		
	Светильник ЛПБ 2003	SQ0305-0006	310	55	43
		SQ0305-0007	540		
	Светильник ЛПБ 2010	SQ0305-0026	602	87	40
	Светильник ЛПБ 2011	SQ0305-0027	677	87	49
	Светильник ЛПБ 3011 (с рассеивателем)	SQ0305-0034	411	64	42
		SQ0305-0035	516		
		SQ0305-0036	669		
		SQ0305-0037	974		
		SQ0305-0038	1279		
		SQ0305-0039	482		
	Светильник ЛПБ 3016 (без рассеивателя)	SQ0305-0040	634	48	34
		SQ0305-0041	940		
		SQ0305-0042	1243		
		SQ0305-0043	632		
	Светильник ЛПБ 3017	SQ0305-0045	1240	47	122
		SQ0305-0077	630		
		SQ0305-0078	1240		
		SQ0305-0068	632		
	Светильник ЛПБ 3017 (с решеткой)	SQ0305-0069	1240	47	122
		SQ0305-0046	502		
	Светильник ЛПБ 3018	SQ0305-0047	654	77	58
		SQ0305-0048	958		
		SQ0305-0049	1263		
		SQ0305-0051	604		
	Светильник ЛПБ 3020	SQ0305-0052	757	84	65
		SQ0305-0050	диаметр 255		
	Светильник ЛПБ 3019	SQ0305-0050	диаметр 255	высота 78	-

СВЕТИЛЬНИКИ ВАНДАЛОУСТОЙЧИВЫЕ СЕРИИ ЛПБ

**Применение**

Для освещения:

- коридоров, лестничных площадок и пролетов;
- технических помещений с временным пребыванием людей.

Конструкция

- Корпус светильника выполнен из стального проката, покрытого полимерной порошковой краской.
- Рассеиватель из поликарбоната.
- Светоотражатель – алюминиевая фольга.
- Патрон G23.

Технические характеристики

Наименование параметра	Значение
Номинальное рабочее напряжение, В	220
Номинальная частота, Гц	50
Степень защиты по ГОСТ 14254-96	IP40
Тип источника света	КЛЛ
Тип цоколя	G23
Класс защиты от поражения электрическим током	1
Климатическое исполнение	УХЛ4

Ассортимент

Изображение	Наименование	Артикул	Цвет	Источник света			Масса одного светильника, кг
				Тип используемой лампы	Мощность, Вт	Тип цоколя	
	Светильник вандалоустойчивый ЛПБ 31-11-006 (КЛЛ 11 Вт, G23) TDM	SQ0353-0005	белый	КЛЛ	11	G23	0,82
	Светильник вандалоустойчивый ЛПБ 31-11-006 б/планки (КЛЛ 11 Вт, G23) TDM	SQ0353-0009					0,72

Упаковка

Артикул	Транспортная упаковка					
	Количество, шт.	Вес, кг	Габаритные размеры, мм			
			Длина	Ширина	Высота	
SQ0353-0005	15	16,25	430	400	165	
SQ0353-0009						

Аксессуары

Наименование	Артикул	Мощность, Вт	Тип цоколя	Цветовая температура, К	Габаритные размеры, мм	
					Ширина	Длина
Лампа энергосберегающая КЛЛ-PS-9 Вт-4200К-G23 TDM	SQ0323-0085	9	G23	4000	27	143
Лампа энергосберегающая КЛЛ-PS-9 Вт-6400К-G23 TDM	SQ0323-0086			6500		
Лампа энергосберегающая КЛЛ-PS-11 Вт-4200К-G23 TDM	SQ0323-0087	11		4000		
Лампа энергосберегающая КЛЛ-PS-11 Вт-6400К-G23 TDM	SQ0323-0088			6500		

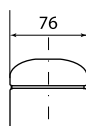
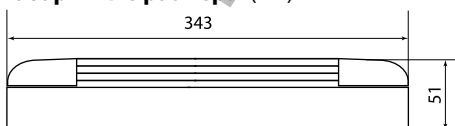
Габаритные размеры (мм)**EAC****Сертификат ТР ТС**

- Светильники поставляются с установочной планкой и без планки.
- Светильники рассчитаны на работу с компактной люминесцентной лампой до 11 Вт с цоколем G23 (лампа в комплект поставки не входит).

Преимущества

- Демонтаж рассеивателя возможен только при помощи спецключа, который входит в комплект поставки.
- Ударопрочный рассеиватель.
- Энергосбережение за счет использования компактной люминесцентной лампы в качестве источника света.

СВЕТИЛЬНИКИ СЕРИИ ЛБА



Применение

- Для временного местного освещения рабочей зоны.
- Для освещения путей эвакуации, коридоров, проходов, запасных выходов.
- В качестве переносных светильников.
- В жилых, общественных и производственных помещениях.



Материалы

- Корпус из АБС-пластика.
- Рассеиватель из полистирола.

Конструкция

Электронные ПРА обеспечивают светильникам серии ЛБА существенные преимущества:

- Повышенная на 20% светоотдача люминесцентных ламп.
- Пониженный (до 25%) расход энергии.
- Увеличение срока службы люминесцентной лампы на 20% и более за счет оптимального режима ее работы.
- Бесшумная работа светильника.
- Мгновенный старт.
- Отсутствие стробоскопического эффекта и отсутствие пульсаций света. Ровный, не утомляющий зрение свет.

Технические характеристики

Наименование параметра	Значение
Номинальное рабочее напряжение, В	230
Номинальная частота, Гц	50
Степень защиты	IP20
Класс защиты от поражения электрическим током	II
Коэффициент мощности, φ	0,95
Наличие защиты от сверхтоков	gG2
Сечение подключаемых проводников, мм ²	2х0,75
Диапазон рабочих температур, °С	от 0 до +25
Климатическое исполнение	УХЛ4



Сертификат ТР ТС



Преимущества

- Светильники ЛБА 3923 и ЛБА 3924 непостоянного действия – питание аварийного освещения от аккумулятора.
- Светильники ЛБА3923 оснащены переключателем режимов работы. Возможен переход из двухлампового режима работы в более экономный, одноламповый режим работы.
- Минимальная продолжительность аварийного освещения: ЛБА3923 – 180 минут (2 лампы), 360 мин (1 лампа); ЛБА 3924 – 240 минут.
- Световой поток в аварийном режиме светильников ЛБА3923 не менее 600 лм (в двухламповом режиме работы). Световой поток в аварийном режиме светильников ЛБА 3924 не менее 800 лм.
- Светильники поставляются в комплекте с линейными люминесцентными лампами.
- Корпус из АБС-пластика, обеспечивает светильнику:
 - стойкость к ударным нагрузкам,
 - хорошие электроизоляционные свойства,
 - химическую и климатическую стойкость (стойкость к слабым кислотам, растворам щелочей и солей, спиртам, воде, атмосферным воздействиям).

1

Ассортимент

Изображение	Наименование	Артикул	Цвет	Комплектуется лампой	Источник света				Световой поток, лм	Масса одного светильника, кг
					Тип используемой лампы	Мощность, Вт	Цветовая температура, К	Тип цоколя		
	Светильник аварийный ЛБА 3923 непостоянный автономный, 3 ч., 2x8 Вт TDM	SQ0308-0001	белый	да	люминесцентная лампа T5	2x8	6500	G5	600	1,374
	Светильник аварийный ЛБА 3924 непостоянный автономный, 4 ч., 1x20 Вт TDM	SQ0308-0002				1x20			800	1,776

Упаковка

Артикул	Транспортная упаковка				
	Количество, шт.	Вес, кг	Габаритные размеры, мм		
			Длина	Ширина	Высота
SQ0308-0001	10	13,74	450	440	200
SQ0308-0002		17,76	470	650	230

Габаритные размеры

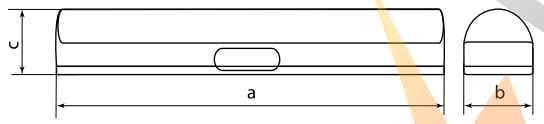
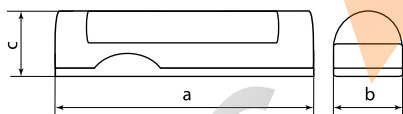
Чертеж	Артикул	Размер, мм		
		a	b	c
	SQ0308-0001	405	75	84
	SQ0308-0002	635	80	100

СВЕТИЛЬНИКИ АВАРИЙНО-ЭВАКУАЦИОННЫЕ
СЕРИИ ССА**Применение**

- Предназначены для обозначения мест выхода, направлений эвакуации, а также для других информационных целей.

Материалы

- Информационное поле – стекло.
- Корпус светильника – алюминиевый профиль.

Конструкция

- Источник света – светодиодная матрица из 6 светодиодов.
- Два типоразмера – односторонний (способ установки: настенный, подвесной), двусторонний (способ установки: подвесной).

Технические характеристики

Наименование параметра	Значение
Тип аккумулятора	Ni-Cd
Напряжение аккумулятора, В	1,2
Емкость, А*ч	0,3
Максимальное время зарядки, ч	8
Время автономной работы, мин	90
Номинальное рабочее напряжение, В	230
Номинальная частота, Гц	50
Мощность светодиодной матрицы, Вт	1
Количество светодиодов, шт.	6
Световой поток, лм	80
Класс защиты от поражения электрическим током	I
Степень защиты	IP20
Сечение подключаемых проводников, мм ²	2x0,75
Цвет свечения	белый
Климатическое исполнение	УХЛ4
Дополнительные опции	кнопка ТЕСТ, индикатор сети и заряда

Ассортимент

Изображение	Наименование	Артикул	Цвет корпуса	Источник света		Световой поток, лм	Масса одного светильника, кг
				Количество светодиодов	Мощность, Вт		
	Светильник аварийный светодиодный ССА2-01, 1,5 ч., двустор., ВЫХОД-EXIT стрелка TDM	SQ0349-0001					
	Светильник аварийный светодиодный ССА1-02, 1,5 ч., одностор., без наклейки TDM	SQ0349-0002	матовый хром	6	1	80	0,65
	Светильник аварийный светодиодный ССА1-01, 1,5 ч., одностор., ВЫХОД-EXIT TDM	SQ0349-0003					

**Сертификат ТР ТС****Преимущества**

- Светильники постоянного действия.
- Светильники соответствуют требованиям ГОСТ Р МЭК 60598-2-22 и ГОСТ Р МЭК 60598-1.
- Светильники выдерживают не менее 1000 циклов «заряд/разряд».
- Минимальное время работы в аварийном режиме – 90 мин.
- Светодиодная матрица потребляет не более 1 Вт.
- Световой поток светильника в аварийном режиме - не менее 80 лм.
- В ассортименте присутствует светильник со свободным информационным полем.
- Срок службы светодиодной матрицы – более 50000 часов.
- Срок службы аккумуляторного блока – не менее 4 лет.

Упаковка

Артикул	Транспортная упаковка				
	Количество, шт.	Вес, кг	Габаритные размеры, мм		
			Длина	Ширина	Высота
SQ0349-0001	20	13,8	310	380	380
SQ0349-0002					
SQ0349-0003					

Аксессуары

Изображение	Наименование	Артикул	Количество в групповой упаковке, шт.
	Знак "ЗАПАСНЫЙ ВЫХОД" 350x124мм для CCA TDM	SQ0817-0060	10
	Знак "Направление к эвакуационному выходу налево вверх" 350x124мм для CCA TDM	SQ0817-0061	
	Знак "Направление к эвакуационному выходу налево вниз" 350x124мм для CCA TDM	SQ0817-0062	
	Знак "Направление к эвакуационному выходу налево" 350x124мм для CCA TDM	SQ0817-0065	
	Знак "Направление к эвакуационному выходу направо вверх" 350x124мм для CCA TDM	SQ0817-0063	
	Знак "Направление к эвакуационному выходу направо вниз" 350x124мм для CCA TDM	SQ0817-0064	
	Знак "Направление к эвакуационному выходу направо" 350x124мм для CCA TDM	SQ0817-0066	
	Знак "Направление к эвакуационному выходу прямо" 350x124мм для CCA TDM	SQ0817-0067	
	Знак "Направляющая стрелка" 350x124мм для CCA TDM	SQ0817-0068	
	Знак «ЗАПАСНЫЙ ВЫХОД» 350x124мм для CCA инд. упаковка TDM	SQ0817-1000	
	Знак «Направление к эвакуационному выходу налево вверх» 350x124мм для CCA инд. упаковка TDM	SQ0817-1001	
	Знак «Направление к эвакуационному выходу налево вниз» 350x124мм для CCA инд. упаковка TDM	SQ0817-1002	
	Знак «Направление к эвакуационному выходу налево» 350x124мм для CCA инд. упаковка TDM	SQ0817-1003	
	Знак «Направление к эвакуационному выходу направо вверх» 350x124мм для CCA инд. упаковка TDM	SQ0817-1004	
	Знак «Направление к эвакуационному выходу направо вниз» 350x124мм для CCA инд. упаковка TDM	SQ0817-1005	
	Знак «Направление к эвакуационному выходу направо» 350x124мм для CCA инд. упаковка TDM	SQ0817-1006	
	Знак «Направление к эвакуационному выходу прямо» 350x124мм для CCA инд. упаковка TDM	SQ0817-1007	
	Знак «Направляющая стрелка» 350x124мм для CCA инд. упаковка TDM	SQ0817-1008	

Габаритные размеры (мм)

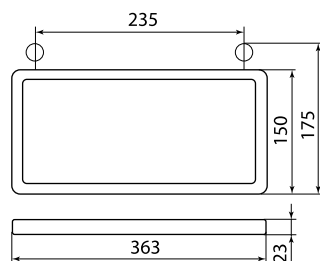

СВЕТИЛЬНИКИ ПЕРЕНОСНЫЕ СЕРИИ УП-2Р

**Применение**

Применяется для местного освещения рабочей зоны:

- в автомастерских, сервисах, гаражах;
- в подсобных помещениях;
- в труднодоступных местах (шкафах и т. д.);
- в мастерских и на стройках.

**Материалы**

- Корпус светильника выполнен из пластика.
- Отражатель – металлический с антикоррозийным покрытием.
- Шнур с сечением проводников 2x0,75 мм².

Конструкция

- Металлический отражатель с антикоррозийным покрытием гарантирует механическую прочность светильника.
- Пластиковый корпус светильника обеспечивает дополнительную защиту от поражения электрическим током.
- Качественный пластик, использующийся в производстве провода для светильника (марка ПВХ), обеспечивает стойкость к деформациям изгиба при номинальном напряжении не менее

Технические характеристики

Наименование параметра	Значение
Номинальное напряжение, В	230
Максимальная мощность устанавливаемой лампы, Вт	60
Степень защиты	IP20
Тип источника света	ЛОН, КЛЛ, LED
Сечение подключаемых проводников, мм ²	2x0,75
Цвет	оранжевый

Ассортимент

Наименование	Артикул	Цвет	Источник света			Длина шнура, м	Масса одного светильника, кг
			Тип используемой лампы	Тип цоколя	Максимальная мощность, Вт		
Светильник переносной УП-2Р круглая вилка 2Р/5 метров TDM	SQ0306-0004	оранжевый	ЛОН	E27	60	5	0,55
Светильник переносной УП-2Р круглая вилка 2Р/10 метров TDM	SQ0306-0003					10	0,65
Светильник переносной УП-2Р круглая вилка 2Р/15 метров TDM	SQ0306-0008					15	1,00

Упаковка

Артикул	Количество, шт.	Вес, кг	Транспортная упаковка		
			Габаритные размеры, мм		
			Длина	Ширина	Высота
SQ0306-0004	25	14	530	390	255
SQ0306-0003	15	13	540		
SQ0306-0008	10	11,5	400	330	230

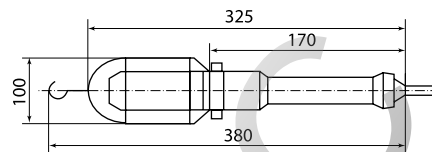
**Сертификат ТР ТС****Габаритные размеры (мм)**

30000 циклов движений.

- В месте ввода в светильник кабель защищен от стираний и перегибов эластичной трубкой из изоляционного материала.

Преимущества

- Наличие выключателя на корпусе светильника и крюка для подвеса на отражателе создает удобство для эксплуатации.
- Согласно требованиям безопасности, конструкцией светильника предусмотрено расположение патрона таким образом, чтобы токоведущие части патрона и лампы были недоступны для прикосновения.
- Светильник производится с защитной сеткой, что делает его более безопасным и надежным в эксплуатации.
- Светильники поставляются в удобной блистерной упаковке с паспортом.
- Светильники комплектуются шнуром 5 м, 10 м или 15 м с вилкой 2,5 А/250 В; сечение провода 2x0,75 мм².
- Светильники полностью соответствуют требованиям ТР ТС 004/2011 «О безопасности низковольтного оборудования» и ТР ТС 020/2011 «Электромагнитная совместимость технических средств».



СВЕТИЛЬНИКИ СВЕТОДИОДНЫЕ НА СОЛНЕЧНЫХ БАТАРЕЯХ

**Назначение**

- Декоративная подсветка ландшафтных композиций.

Применение

Светильники применяются для декоративной подсветки:

- цветников;
- альпийских горок;
- садовых дорожек;
- водоемов.

**Ассортимент**

Изображение	Наименование	Артикул	Источник света			Время работы без подзарядки, ч.	Масса одного светильника, кг
			Цвет свечения	Количество светодиодов	Мощность, Вт		
	Светильник СС-325 на солнечных батареях, сталь, 6х35 см, ДБ, TDM	SQ0330-0101					
	Светильник СП-325 на солнечных батареях, пластик, 6х36см, ДБ, TDM	SQ0330-0102	белый				0,09
	Светильник СС-298 на солнечных батареях, сталь, 5,5х37см, ДБ, TDM	SQ0330-0103		1	0,6	8	0,11
	Светильник СП "Птицы" на солнечных батареях, пластик, в ассортименте, ДБ, TDM	SQ0330-0113	зеленый, красный, желтый, синий, фиолетовый				0,375
	Светильник СС "Мозаика" на солнечных батареях, сталь, в ассортименте, ДБ, TDM	SQ0330-0116	белый				0,2

**Отказное письмо****Преимущества**

- Светильники защищены от дождя, подходят для установки на улице – по степени защиты от пыли и влаги соответствуют IP44.
- Встроенный фотоэлемент автоматически включает светильник с наступлением темноты и выключает в светлое время суток.
- Простота и удобство установки.
- Не требует подключения к сети:
 - отсутствие расходов на электроэнергию;
 - безопасность применения.
- Заряда батареи хватает на 8 часов работы.
- В комплекте со светильником поставляется подробная инструкция по применению.

Комплектация

- Светильник.
- Аккумуляторная батарея.
- Инструкция по применению.

Изображение	Наименование	Артикул	Источник света			Время работы без подзарядки, ч.	Масса одного светильника, кг
			Цвет свечения	Количество светодиодов	Мощность, Вт		
	Светильник СС "Кракле" на солнечных батареях, сталь, меняет цвет, TDM	SQ0330-0133					0,36
	Светильник "Кувшинка розовая" на солнечных батареях, водный, TDM	SQ0330-0140	зеленый, красный, желтый, синий, фиолетовый				0,13
	Светильник "Кувшинка желтая", на солнечных батареях, меняет цвет, водный, TDM	SQ0330-0132					0,13
	Светильник ПП-002 "Шар", на воде, на солнечных батареях, меняет цвет, 11x11x11,5 см, TDM	SQ0330-0139					0,20
	Светильник ПП-007 "Стрекоза", на воде, на солнечных батареях, 12*12*7,5 см, TDM	SQ0330-0135		1	0,6	8	0,16
	Светильник ПП-094 "Собака с фонарем", на солнечных батареях, 24x14x25 см, TDM	SQ0330-0138					1,38
	Светильник ПП-095 "Уточка", на солнечных батареях, 28x23x16 см, TDM	SQ0330-0137	белый				0,58
	Светильник ПП-098 "Черепашка", на солнечных батареях, 27x17x12,5 см, TDM	SQ0330-0136					1,17
	Светильник СС-320 на солнечных батареях, сталь, с выключателем, TDM	SQ0330-0104					0,19





1

Изображение	Наименование	Артикул	Источник света			Время работы без подзарядки, ч.	Масса одного светильника, кг
			Цвет свечения	Количество светодиодов	Мощность, Вт		
	Светильник СС "Бабочка" на солнечных батареях, сталь, меняет цвет, TDM	SQ0330-0110					0,14
	Светильник СС "Стрекоза" на солнечных батареях, сталь, меняет цвет, TDM	SQ0330-0111	зеленый, красный, желтый, синий, фиолетовый	1	0,6	8	0,15
	Светильник СС "Колибри" на солнечных батареях, сталь, меняет цвет, TDM	SQ0330-0112					0,14
	Светильник "Китайский фонарик" на солнечных батареях, TDM	SQ0330-0130					0,125
	Светильник СП-062 гирлянда "Китайские фонарики"-10, TDM	SQ0330-0134	белый	10	6	6	0,23
	Светильник СП-251 гирлянда "Бабочки"-10, пластик, TDM	SQ0330-0119					0,25

Упаковка

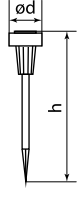
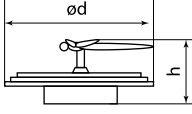
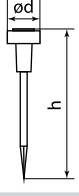
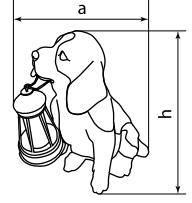
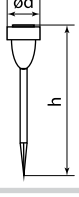
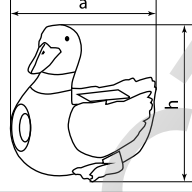
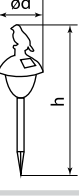
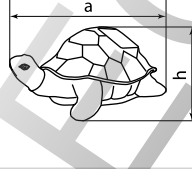
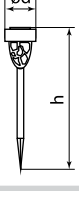
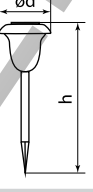
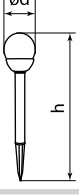
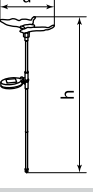
Артикул	Групповая упаковка		Транспортная упаковка				
	Количество, шт.	Вес, кг	Количество, шт.	Вес, кг	Габаритные размеры, мм		
					Длина	Ширина	Высота
SQ0330-0101	24	1,8	24	1,8	300	205	295
SQ0330-0102	48	4,5	48	4,5	480	375	385
SQ0330-0103	24	2,8	24	2,8	360	250	310
SQ0330-0113	12	4,32	12	4,8	515	390	395
SQ0330-0116	24	2,8	16	3,2	310	310	305
SQ0330-0133	12	4,3	12	4,3	300	390	330
SQ0330-0140			20	2,5	420	360	360
SQ0330-0132						370	
SQ0330-0139			24	4,7	475		250
SQ0330-0135			30	4,8	420	450	300
SQ0330-0138			4	5,5	350	260	500
SQ0330-0137			12	7	360	450	420
SQ0330-0136	нет	нет	6		300	440	410
SQ0330-0104			24	4,6	406	350	360
SQ0330-0110				1,7		295	
SQ0330-0111			12	1,82	295	225	280
SQ0330-0112				1,68	335		
SQ0330-0130				3	430	380	430
SQ0330-0134			24	5,6	500	320	380
SQ0330-0119				3	430	380	430

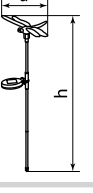
Габаритные размеры

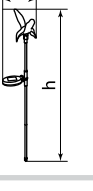
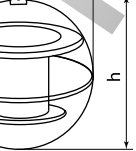
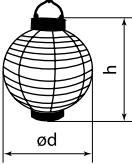
Чертеж	Артикул	Размер, мм		Чертеж	Артикул	Размер, мм	
		ød, a	h			ød, a	h
	SQ0330-0101	ø60	360		SQ0330-0135	ø120	75
	SQ0330-0102		350		SQ0330-0138	240	250
	SQ0330-0103	ø55	370		SQ0330-0137		165
	SQ0330-0113	ø125			SQ0330-0136	270	125
	SQ0330-0116	ø75	380		SQ0330-0104	ø125	370
	SQ0330-0133	ø80	340		SQ0330-0110	135	
	SQ0330-0140				SQ0330-0111	99	725
	SQ0330-0132	170	75		SQ0330-0112	66	
	SQ0330-0139	ø110	115		SQ0330-0130	ø200	250

СВЕТИЛЬНИКИ СВЕТОДИОДНЫЕ С ВЫНОСНОЙ СОЛНЕЧНОЙ ПАНЕЛЬЮ СП-112

**Применение**

- Светильник с выносной солнечной панелью применяется для местного освещения и временной подсветки в бытовых постройках и подсобных помещениях.

Конструкция

- Светильник оснащен выносной солнечной панелью. Степень защиты панели от попадания пыли и влаги IP44, что позволяет устанавливать панель на улице.
- Питание светильника осуществляется от аккумулятора, подзаряжающегося от солнечного света, что позволяет применять светильники в условиях отсутствия подвода электроэнергии.
- Длина соединительного шнура между солнечной панелью и корпусом светильника составляет 1,5 метра.
- Источником света служат 5 сверхъярких светодиодов.
- Светильник оснащен струнным выключателем.

Ассортимент

Изображение	Наименование	Артикул	Цвет свечения	Количество светодиодов	Мощность, Вт	Время работы без подзарядки, ч	Масса одного светильника, кг
	Светильник СП-112 с выносной солнечной панелью, пластик, TDM	SQ0330-0131	белый	5	3	6	0,56

Упаковка

Артикул	Транспортная упаковка				
	Количество, шт.	Вес, кг	Длина	Ширина	Высота
SQ0330-0131	12	6,8	270	440	320

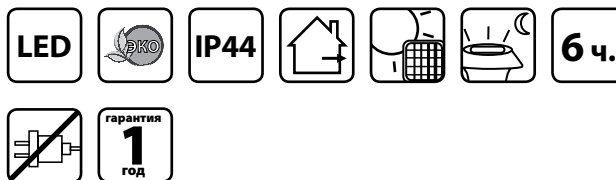
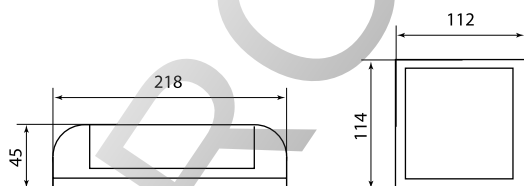
Габаритные размеры (мм)**Отказное письмо****Преимущества**

- Удобство использования. Струнный выключатель обеспечивает удобное включение/выключение светильника по мере необходимости.
- Надежность. Зарядка светильника происходит в условиях отсутствия прямых солнечных лучей, т. е. в пасмурную погоду.
- Простота установки. Светильник можно монтировать на ровную гладкую поверхность (окрашенные стены, металлические планки) при помощи монтажных клейких площадок (поставляются в комплекте), либо навешивать на стены при помощи саморезов (саморезы в комплект поставки не входят). При необходимости светильник можно снять и перенести в другое место.
- Безопасность применения. Не требует подключения к сети.
- Время работы в автономном режиме до 6 часов.

СВЕТИЛЬНИКИ САДОВО-ПАРКОВЫЕ



Применение



Для декоративной подсветки фасадов зданий, подъездных дорожек, аллей.



Дизайнерское оформление территорий кафе, ресторанов, мест отдыха.

Материалы

- Корпус светильника выполнен из устойчивого к коррозии алюминиевого сплава и покрыт термостойкой краской.
- Антикоррозийное покрытие метизов.



Керамический патрон E27, материал контактов – латунь.

Технические характеристики

Наименование параметра	Значение
Номинальное напряжение, В	230
Степень защиты по ГОСТ 14254-96	IP54/IP33
Сечение подключаемых проводников, мм ²	0,75÷1,5
Тип источника света	ЛОЛ, КЛЛ, LED
Тип патрона	E27
Климатическое исполнение и категория применения	У1, ХЛ1



Сертификат ТР ТС



Вводной сальник и уплотнитель из термостойкой резины.

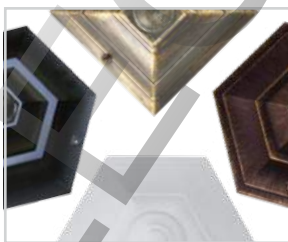

В ассортименте представлены светильники трех цветов: бронза (двух оттенков), черный и белый.

Преимущества

- Исполнение корпуса из устойчивого к коррозии алюминиевого сплава и равномерное покрытие светильника термостойкой краской обеспечивает защиту от коррозии и эстетичный внешний вид светильника на протяжении всего срока службы.
- В комплекте поставляется полный набор крепежных элементов.



Надежный блок крепления светильника на монтажной поверхности обеспечивает безопасность эксплуатации и продолжительный срок службы.

- Вводной сальник и уплотнитель, повторяющий форму монтажной коробки обеспечивает соответствие степени защиты электрической части - IP54.
- Каждый светильник промаркирован и упакован в индивидуальную коробку, выполненную в фирменном стиле.

* - IP54 – степень защиты электрического отсека, степень защиты оптической части светильника IP33 (ГОСТ 14254-96)







Ассортимент

1

Изображение	Наименование	Артикул	Цвет	Источник света		
				Тип используемой лампы	Мощность, Вт	Тип цоколя
	Светильник 4060-01 садово-парковый четырехгранник, 60 Вт, вверх, черный TDM	SQ0330-0021	черный	ЛОН	60	E27
	Светильник 4060-11 садово-парковый четырехгранник, 60 Вт, вверх, бронза	SQ0330-0031	бронза			
	Светильник 4060-02 садово-парковый четырехгранник, 60 Вт, вниз, черный TDM	SQ0330-0022	черный			
	Светильник 4060-12 садово-парковый четырехгранник, 60 Вт, вниз, бронза TDM	SQ0330-0032	бронза			
	Светильник 6060-01 садово-парковый шестигранник, 60 Вт, вверх, черный TDM	SQ0330-0001	черный		100	
	Светильник 6100-01 садово-парковый шестигранник, 100 Вт, вверх, черный TDM	SQ0330-0006				
	Светильник 6060-11 садово-парковый шестигранник, 60 Вт, вверх, бронза TDM	SQ0330-0011	бронза		60	
	Светильник 6100-11 садово-парковый шестигранник, 100 Вт, вверх, бронза TDM	SQ0330-0016				
	Светильник 6060-21 садово-парковый шестигранник, 60Вт, вверх, белый	SQ0330-0061	белый		60	
	Светильник 6100-21 садово-парковый шестигранник, 100Вт, вверх, белый	SQ0330-0066				
	Светильник 6060-02 садово-парковый шестигранник, 60 Вт, вниз, черный TDM	SQ0330-0002	черный		60	
	Светильник 6100-02 садово-парковый шестигранник, 100 Вт, вниз, черный TDM	SQ0330-0007				
	Светильник 6060-12 садово-парковый шестигранник, 60 Вт, вниз, бронза TDM	SQ0330-0012	бронза	60		
	Светильник 6100-12 садово-парковый шестигранник, 100 Вт, вниз, бронза TDM	SQ0330-0017				
	Светильник 6060-22 садово-парковый шестигранник, 60Вт, вниз, белый	SQ0330-0062	белый	60		
	Светильник 6100-22 садово-парковый шестигранник, 100Вт, вниз, белый	SQ0330-0067				
	Светильник 6060-03 садово-парковый шестигранник, 60 Вт, на опору, черный TDM	SQ0330-0003	черный	60		
	Светильник 6100-03 садово-парковый шестигранник, 100 Вт, на опору, черный TDM	SQ0330-0008				

Изображение	Наименование	Артикул	Цвет	Источник света		
				Тип используемой лампы	Мощность, Вт	Тип цоколя
	Светильник 6060-23 садово-парковый шестигранник, 60Вт, на опору, белый	SQ0330-0063	белый	ЛОН	60	E27
	Светильник 6100-23 садово-парковый шестигранник, 100Вт, на опору, белый	SQ0330-0068			100	
	Светильник 6060-04 садово-парковый шестигранник, 60 Вт, стойка, черный TDM	SQ0330-0004	черный		60	
	Светильник 6100-04 садово-парковый шестигранник, 100 Вт, стойка, черный TDM	SQ0330-0009			100	
	Светильник 6060-24 садово-парковый шестигранник, 60Вт, стойка, белый	SQ0330-0064	белый		60	
	Светильник 6100-24 садово-парковый шестигранник, 100Вт, стойка, белый	SQ0330-0069			100	
	Светильник 6060-05 садово-парковый шестигранник, 60 Вт, подвес, черный TDM	SQ0330-0005	черный		60	
	Светильник 6100-05 садово-парковый шестигранник, 100 Вт, подвес, черный TDM	SQ0330-0010			100	
	Светильник 6060-15 садово-парковый шестигранник, 60 Вт, подвес, бронза TDM	SQ0330-0015	бронза		60	
	Светильник 6100-15 садово-парковый шестигранник, 100 Вт, подвес, бронза TDM	SQ0330-0020			100	
	Светильник 6060-25 садово-парковый шестигранник, 60Вт, подвес, белый	SQ0330-0065	белый	60		
	Светильник 6100-25 садово-парковый шестигранник, 100Вт, подвес, белый	SQ0330-0070		100		
	Светильник садово-парковый "Беседка" 60 Вт, вверх, матовое/бронза, E27, TDM	SQ0330-0333	бронза	60		
	Светильник садово-парковый "Беседка" 60 Вт, подвес, матовое/бронза, E27, TDM	SQ0330-0335				
	Светильник садово-парковый "Беседка" 60 Вт, стойка, матовое/бронза, E27, TDM	SQ0330-0334				
	Светильник садово-парковый "Прованс" 100 Вт, вниз, шагрень/бронза, E27, TDM	SQ0330-0090				
	Светильник садово-парковый "Прованс" 100 Вт, подвес, шагрень/бронза, E27, TDM	SQ0330-0092				

Изображение	Наименование	Артикул	Цвет	Источник света		
				Тип используемой лампы	Мощность, Вт	Тип цоколя
	Светильник садово-парковый "Братья Гримм" 100 Вт, вниз, шагрень/бронза, E27, TDM	SQ0330-0093	бронза	ЛОН	100	E27
	Светильник садово-парковый "Братья Гримм" 100 Вт, подвес, шагрень/бронза, E27, TDM	SQ0330-0095				
	Светильник садово-парковый "Братья Гримм" 100 Вт, стойка, шагрень/бронза, E27, TDM	SQ0330-0094				
	Светильник садово-парковый "Глазурь" 60 Вт, вверх, прозрачное/бронза, E27, TDM	SQ0330-0327			60	
	Светильник садово-парковый "Глазурь" 60 Вт, подвес, прозрачное/бронза, E27, TDM	SQ0330-0329				
	Светильник садово-парковый "Глазурь" 60 Вт, стойка, прозрачное/бронза, E27, TDM	SQ0330-0328				
	Светильник садово-парковый "Ампир" 60 Вт, вверх, шагрень/бронза, E27, TDM	SQ0330-0087			60	
	Светильник садово-парковый "Ампир" 60 Вт, подвес шагрень/бронза, E27, TDM	SQ0330-0089				
	Светильник садово-парковый "Ампир" 60 Вт, стойка шагрень/бронза, E27, TDM	SQ0330-0088				
	Светильник садово-парковый "Самурай" 60 Вт, вверх, шагрень/бронза, E27, TDM	SQ0330-0077			60	
	Светильник садово-парковый "Самурай" 60 Вт, подвес, шагрень/бронза, E27, TDM	SQ0330-0080				
	Светильник садово-парковый "Самурай" 60 Вт, стойка, шагрень/бронза, E27, TDM	SQ0330-0078				

Изображение	Наименование	Артикул	Цвет	Источник света		
				Тип используемой лампы	Мощность, Вт	Тип цоколя
	Светильник садово-парковый "Меридиан" 100 Вт, вниз, матовое/черный, E27, TDM	SQ0330-0096	черный	ЛОН	100	E27
	Светильник садово-парковый "Меридиан" 100 Вт, вниз, матовое/черный, E27, TDM	SQ0330-0098				
	Светильник садово-парковый "Кантри" 60 Вт, вверх, матовое/черный, E27, TDM	SQ0330-0099			60	
	Светильник садово-парковый "Кантри" 60 Вт, вниз, матовое/черный, E27, TDM	SQ0330-0100				
	Светильник садово-парковый "Тамплиеры" 100 Вт, вниз, шагреня/черный, E27, TDM	SQ0330-0300			100	
	Светильник садово-парковый "Тамплиеры" 100 Вт, вниз, шагреня/черный, E27, TDM	SQ0330-0326				
	Светильник садово-парковый "Тамплиеры" 100 Вт, стойка, шагреня/черный, E27, TDM	SQ0330-0325				

Упаковка

Артикул	Количество, шт.	Вес, кг	Транспортная упаковка		
			Габаритные размеры, мм		
			Длина	Ширина	Высота
SQ0330-0001	6	6,88	590	270	450
SQ0330-0002		6,42	600		
SQ0330-0003		6,21	560	280	430
SQ0330-0004		6,94		330	
SQ0330-0005		7,04		220	
SQ0330-0006		10,78	710	320	590
SQ0330-0007		10,48			600
SQ0330-0008		8,74	720	330	440
SQ0330-0009		9,48	630	390	500
SQ0330-0010		9,62	640	280	510
SQ0330-0011		6,84	590	270	450
SQ0330-0012		6,44	600		
SQ0330-0015		6,72	550	230	440
SQ0330-0016		10,72	710	330	600
SQ0330-0017		10,44	720		590
SQ0330-0020		9,58	270	650	500
SQ0330-0021		6,24		520	440
SQ0330-0022		6,32		510	430
SQ0330-0031		6,26		520	440
SQ0330-0032		6,28			450

Артикул	Транспортная упаковка				
	Количество, шт.	Вес, кг	Габаритные размеры, мм		
			Длина	Ширина	Высота
SQ0330-0061	6	8,8	590	270	450
SQ0330-0062			600		
SQ0330-0063		7,8	560	280	430
SQ0330-0064		8,8		330	
SQ0330-0065		12	12	220	450
SQ0330-0066				300	600
SQ0330-0067		11,3	720	330	560
SQ0330-0068		10	680	360	430
SQ0330-0069		11	400	450	600
SQ0330-0070		10,2	740	270	440
SQ0330-0333	12	16	510	650	410
SQ0330-0335					
SQ0330-0334	6	11	580	530	400
SQ0330-0093					
SQ0330-0095	12	16	520	610	350
SQ0330-0094	6	11	580	530	400
SQ0330-0327					
SQ0330-0329	12	17	600	610	400
SQ0330-0328	6	8,5	540	460	430
SQ0330-0087	12	14		590	
SQ0330-0089			6	8,5	510
SQ0330-0088	380				
SQ0330-0099	12	18	660	540	490
SQ0330-0100				630	
SQ0330-0096	6	8,5	630	540	440
SQ0330-0098				430	370
SQ0330-0090	12	17	620	520	410
SQ0330-0092					
SQ0330-0077	12	17	610	530	410
SQ0330-0080					
SQ0330-0078	6	17	580	630	520
SQ0330-0300					
SQ0330-0326	6	8,5	570	430	390
SQ0330-0325					

Габаритные размеры

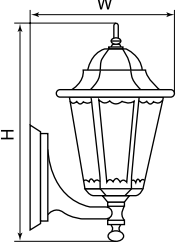
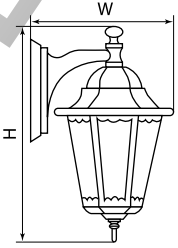
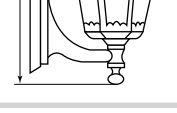
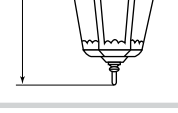
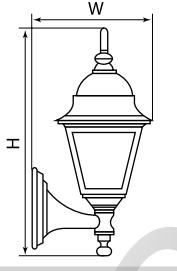
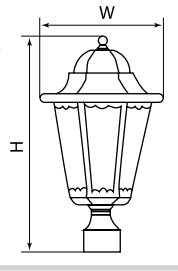
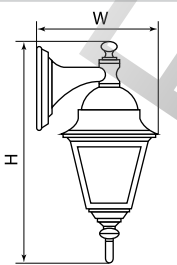
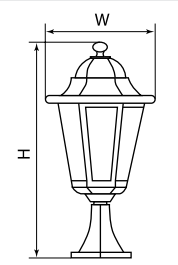
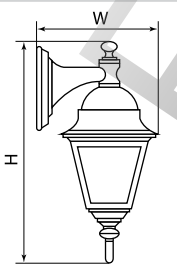
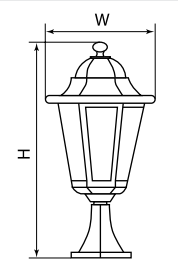
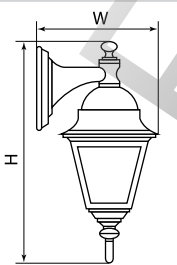
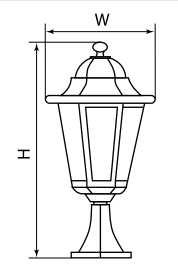
Чертеж	Артикул	Размер, мм		Чертеж	Артикул	Размер, мм	
		H	W			H	W
	SQ0330-0001 SQ0330-0011 SQ0330-0061	370	205		SQ0330-0002 SQ0330-0012 SQ0330-0065	370	205
	SQ0330-0006 SQ0330-0016 SQ0330-0066	410	260		SQ0330-0007 SQ0330-0017 SQ0330-0070	410	260
	SQ0330-0021 SQ0330-0031	350	185		SQ0330-0003 SQ0330-0063	336	200
	SQ0330-0022 SQ0330-0032	350	185		SQ0330-0008 SQ0330-0068	395	225
	SQ0330-0022 SQ0330-0032	350	185		SQ0330-0004 SQ0330-0064	405	200
	SQ0330-0022 SQ0330-0032	350	185		SQ0330-0009 SQ0330-0069	462	225

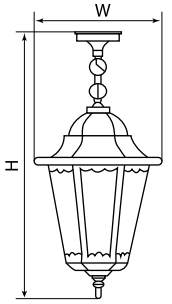
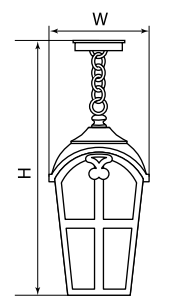
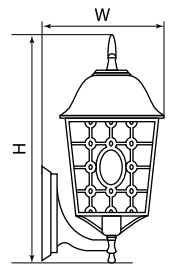
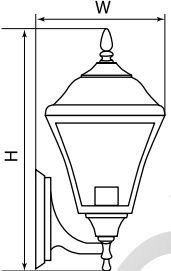
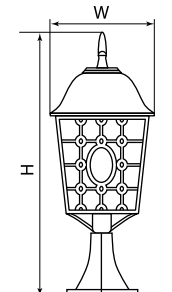
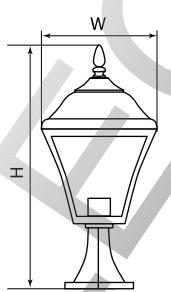
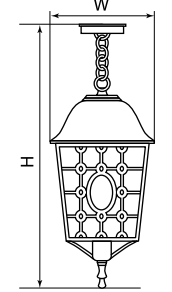
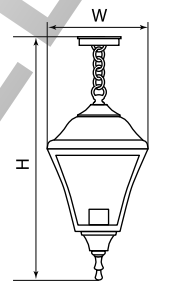
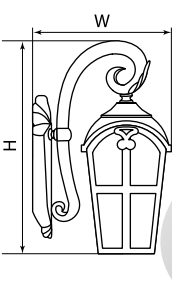
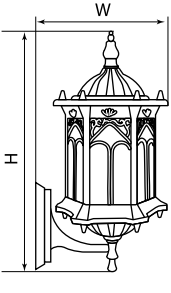
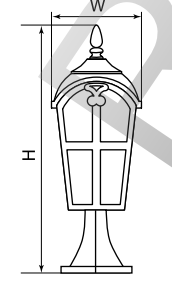
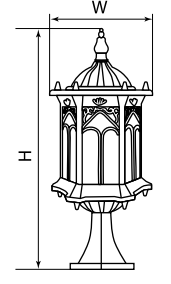
Чертеж	Артикул	Размер, мм		Чертеж	Артикул	Размер, мм	
		H	W			H	W
	SQ0330-0005 SQ0330-0015 SQ0330-0010 SQ0330-0020	965	200		SQ0330-0095	160	290
	SQ0330-0333	180	420		SQ0330-0327	240	395
	SQ0330-0334	150	460		SQ0330-0328	180	445
	SQ0330-0335	150	360		SQ0330-0329	180	355
	SQ0330-0093	265	360		SQ0330-0087	185	360
	SQ0330-0094	160	440		SQ0330-0088	160	380

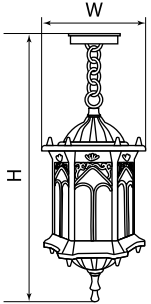
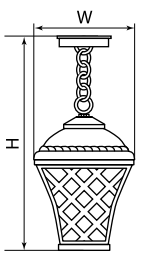
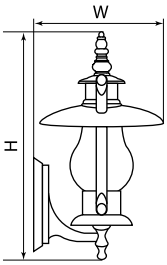
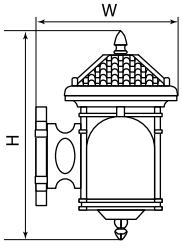
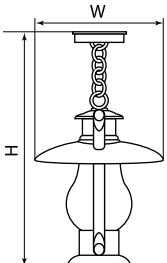
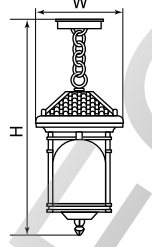
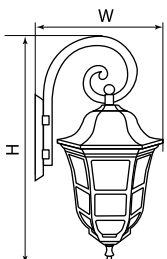
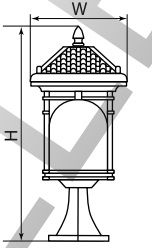
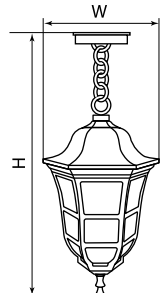
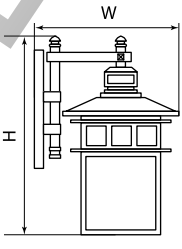
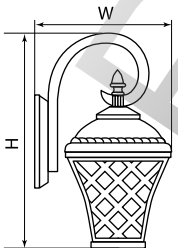
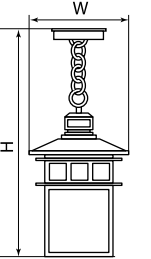
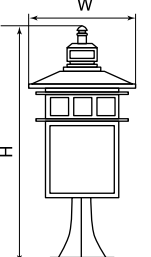
Чертеж	Артикул	Размер, мм		Чертеж	Артикул	Размер, мм	
		H	W			H	W
	SQ0330-0089	160	320		SQ0330-0092	185	290
	SQ0330-0099	225	400		SQ0330-0077	240	380
	SQ0330-0100	210	290		SQ0330-0080	185	330
	SQ0330-0096	240	440		SQ0330-0078	185	410
	SQ0330-0098	180	305		SQ0330-0300	240	305
	SQ0330-0090	245	360		SQ0330-0326	180	270
					SQ0330-0325	180	340

СВЕТИЛЬНИКИ САДОВО-ПАРКОВЫЕ В РАЗБОРЕ



Применение



Для декоративной подсветки фасадов зданий, подъездных дорожек, террас.



Сертификат ТР ТС



Материалы

- Корпус светильника выполнен из устойчивого к коррозии алюминиевого сплава и покрыт термостойкой краской.
- Керамический патрон E27, материал контактов – латунь.

Преимущества

- Корпус из устойчивого к коррозии алюминиевого сплава и равномерное покрытие светильника термостойкой краской обеспечивает защиту от коррозии и эстетичный внешний вид светильника на протяжении всего срока службы.
- В комплекте поставляется набор крепежных элементов.
- Каждый светильник промаркирован и упакован в индивидуальную коробку.

Технические характеристики

Наименование параметра	Значение
Номинальное напряжение, В	230
Степень защиты	IP44
Сечение подключаемых проводников, мм ²	0,75-1,5
Тип источника света	ЛОН, КЛЛ, LED
Тип патрона	E27
Климатическое исполнение и категория применения	У1, УХЛ1

Ассортимент

Изображение	Наименование	Артикул	Цвет	Источник света		
				Тип используемой лампы	Мощность, Вт	Тип цоколя
	Светильник 6060-01P садово-парковый шестигранник, 60 Вт, вверх, черный, в разборе, Ч/Б, TDM	SQ0330-3001	черный	ЛОН	60	E27
	Светильник 6060-02P садово-парковый шестигранник, 60 Вт, вниз, черный, в разборе, Ч/Б, TDM	SQ0330-3002				
	Светильник 6060-04P садово-парковый шестигранник, 60 Вт, стойка, черный, в разборе, Ч/Б, TDM	SQ0330-3003				
	Светильник 6060-05P садово-парковый шестигранник, 60 Вт, подвес, черный, в разборе, Ч/Б, TDM	SQ0330-3004				

Упаковка

Артикул	Транспортная упаковка				
	Количество, шт.	Вес, кг	Габаритные размеры, мм		
			Длина	Ширина	Высота
SQ0330-3001	12	11,6	340	505	400
SQ0330-3002		11			
SQ0330-3003		11,6			
SQ0330-3004		11,6			

Габаритные размеры

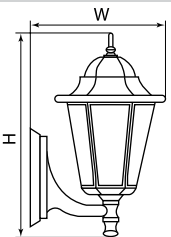
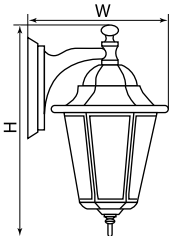
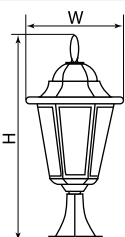
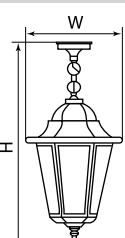
Чертеж	Артикул	Размер, мм	
		H	W
	SQ0330-3001	350	200
	SQ0330-3002	350	200
	SQ0330-3003	405	200
	SQ0330-3004	965	200

СВЕТИЛЬНИКИ САДОВО-ПАРКОВЫЕ ПЛАСТИК



Применение



- Для декоративной подсветки фасадов зданий и различных строений, садово-парковых зон, приусадебных участков, коттеджей.
- Для декоративного оформления территорий кафе, ресторанов и зон отдыха.

Материалы

- Корпус светильников выполнен из полипропилена.
- Рассеиватели из прозрачного стекла.
- Вводной сальник и уплотнители из полимерных материалов.
- Патрон керамический E27.

Технические характеристики

Наименование параметра	Значение
Класс защиты от поражения электрическим током	II
Климатическое исполнение	У1
Номинальная частота, Гц	50
Номинальное рабочее напряжение, В	230
Степень защиты	IP44
Тип источника света	ЛОН, КЛЛ, LED
Тип цоколя	E27
Срок службы не менее, лет	10



Сертификат ТР ТС



Преимущества











- Основным преимуществом данных светильников является цена, которая гораздо ниже, чем на аналогичные светильники с корпусом из алюминиевого сплава.
- Широкий ассортимент светильников. Различаются по способу крепления: настенный (НБУ), подвесной (НСУ) и на стойке (НТУ); по форме – четырехгранник и шестигранник; по цвету корпуса – черный, белый, под бронзу и под медь.













- Настенный светильник (НБУ) можно устанавливать вверх и вниз плафоном в зависимости от того, как расположить держатель светильника и заглушку.





- Каждый светильник упакован в индивидуальную коробку, выполненную в фирменном стиле. На коробку нанесена вся необходимая информация.
- Пластиковый корпус светильника не подвержен коррозии.
- Все элементы соединения светильника снабжены уплотнительными кольцами, что обеспечивает степень защиты от воздействия окружающей среды – IP44.
- Возможно использование ламп накаливания (до 60 Вт), компактных люминесцентных и светодиодных ламп с цоколем E27.

Ассортимент

Изображение	Наименование	Артикул	Цвет	Источник света			
				Тип используемой лампы	Мощность, Вт	Тип цоколя	Масса одного светильника, кг
	Светильник садово-парковый НБУ 04-60-001 четырехгранник, настенный, пластик, белый TDM	SQ0330-0734	белый				
	Светильник садово-парковый НБУ 04-60-001 четырехгранник, настенный, пластик, бронза TDM	SQ0330-0714	под бронзу				
	Светильник садово-парковый НБУ 04-60-001 четырехгранник, настенный, пластик, медь TDM	SQ0330-0724	под медь				
	Светильник садово-парковый НБУ 04-60-001 четырехгранник, настенный, пластик, черный TDM	SQ0330-0704	черный				
	Светильник садово-парковый НБУ 06-60-001 шестигранник, настенный, пластик, белый TDM	SQ0330-0731	белый				
	Светильник садово-парковый НБУ 06-60-001 шестигранник, настенный, пластик, бронза TDM	SQ0330-0711	под бронзу	ЛОН	60	E27	0,78
	Светильник садово-парковый НБУ 06-60-001 шестигранник, настенный, пластик, медь TDM	SQ0330-0721	под медь				
	Светильник садово-парковый НБУ 06-60-001 шестигранник, настенный, пластик, черный TDM	SQ0330-0701	черный				
	Светильник садово-парковый НСУ 04-60-001 четырехгранник, подвес, пластик, белый TDM	SQ0330-0736	белый				
	Светильник садово-парковый НСУ 04-60-001 четырехгранник, подвес, пластик, бронза TDM	SQ0330-0716	под бронзу				

Изображение	Наименование	Артикул	Цвет	Источник света			
				Тип используемой лампы	Мощность, Вт	Тип цоколя	Масса одного светильника, кг
	Светильник садово-парковый НСУ 04-60-001 четырехгранник, подвес, пластик, медь TDM	SQ0330-0726	под медь	ЛОН	60	E27	0,78
	Светильник садово-парковый НСУ 04-60-001 четырехгранник, подвес, пластик, черный TDM	SQ0330-0706	черный				
	Светильник садово-парковый НСУ 06-60-001 шестигранник, подвес, пластик, белый TDM	SQ0330-0733	белый				
	Светильник садово-парковый НСУ 06-60-001 шестигранник, подвес, пластик, бронза TDM	SQ0330-0713	под бронзу				
	Светильник садово-парковый НСУ 06-60-001 шестигранник, подвес, пластик, медь TDM	SQ0330-0723	под медь				
	Светильник садово-парковый НСУ 06-60-001 шестигранник, подвес, пластик, черный TDM	SQ0330-0703	черный				
	Светильник садово-парковый НТУ 04-60-001 четырехгранник, стойка, пластик, белый TDM	SQ0330-0735	белый				0,8
	Светильник садово-парковый НТУ 04-60-001 четырехгранник, стойка, пластик, бронза TDM	SQ0330-0715	под бронзу				
	Светильник садово-парковый НТУ 04-60-001 четырехгранник, стойка, пластик, медь TDM	SQ0330-0725	под медь				
	Светильник садово-парковый НТУ 04-60-001 четырехгранник, стойка, пластик, черный TDM	SQ0330-0705	черный				

1

Изображение	Наименование	Артикул	Цвет	Источник света			
				Тип используемой лампы	Мощность, Вт	Тип цоколя	Масса одного светильника, кг
	Светильник садово-парковый НТУ 06-60-001 шестигранник, стойка, пластик, белый TDM	SQ0330-0732	белый	ЛОН	60	E27	0,8
	Светильник садово-парковый НТУ 06-60-001 шестигранник, стойка, пластик, бронза TDM	SQ0330-0712	под бронзу				
	Светильник садово-парковый НТУ 06-60-001 шестигранник, стойка, пластик, медь TDM	SQ0330-0722	под медь				
	Светильник садово-парковый НТУ 06-60-001 шестигранник, стойка, пластик, черный TDM	SQ0330-0702	черный				

Упаковка

Артикул	Транспортная упаковка				
	Количество, шт.	Вес, кг	Габаритные размеры, мм		
			Длина	Ширина	Высота
SQ0330-0734	8	6,7	410	410	410
SQ0330-0714					
SQ0330-0724					
SQ0330-0704					
SQ0330-0731					
SQ0330-0711					
SQ0330-0721					
SQ0330-0701					
SQ0330-0736	6,9	410	410	410	
SQ0330-0716					
SQ0330-0726					
SQ0330-0706					
SQ0330-0733					
SQ0330-0713					
SQ0330-0723					
SQ0330-0703					
SQ0330-0735	6,9	410	410	410	
SQ0330-0715					
SQ0330-0725					
SQ0330-0705					
SQ0330-0732					
SQ0330-0712					
SQ0330-0722					
SQ0330-0702					

Габаритные размеры

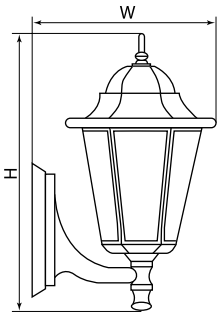
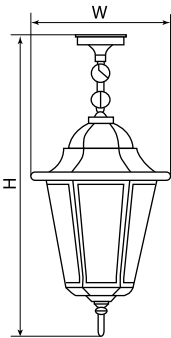
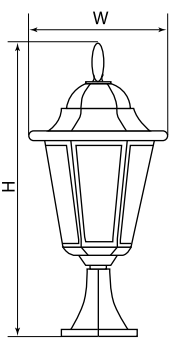
Чертеж	Артикул	Размер, мм	
		H	W
	SQ0330-0734	350	220
	SQ0330-0714		
	SQ0330-0724		
	SQ0330-0704		
	SQ0330-0731		
	SQ0330-0711		
	SQ0330-0721		
	SQ0330-0701		
	SQ0330-0736	670	200
	SQ0330-0716		
	SQ0330-0726		
	SQ0330-0706		
	SQ0330-0733		
	SQ0330-0713		
	SQ0330-0723		
	SQ0330-0703		
	SQ0330-0735	400	190
	SQ0330-0715		
	SQ0330-0725		
	SQ0330-0705		
	SQ0330-0732		
	SQ0330-0712		
	SQ0330-0722		
	SQ0330-0702		

ROS

СВЕТИЛЬНИКИ САДОВО-ПАРКОВЫЕ СЕРИИ НТУ (ШАР)



Применение



Светильники предназначены для декоративного уличного освещения скверов, парков, бульваров, газонов, клумб, приусадебных участков.



Сертификат ТР ТС



Материалы

- Рассеиватель изготовлен из полиметилметакрилата (ПММА).
- Основание светильника из поликарбоната.
- Патрон керамический E27.

Преимущества

- Основание светильника не подвержено коррозии, устанавливается на опору диаметром 60 мм и фиксируется винтом.
- Ударопрочный рассеиватель.
- Степень защиты – IP44.
- Возможно использование энергосберегающих ламп.

Технические характеристики

Наименование параметра	Значение
Класс защиты от поражения электрическим током	II
Климатическое исполнение	У1
Номинальная частота, Гц	50
Номинальное рабочее напряжение, В	230
Степень защиты	IP44
Тип крепления	торшерное
Тип источника света	ЛОН, КЛЛ, LED
Тип цоколя	E27

Ассортимент

Изображение	Наименование	Артикул	Цвет плафона	Источник света			Масса одного светильника, кг
				Тип используемой лампы	Мощность, Вт	Тип цоколя	
	Светильник НТУ 02- 60-201 шар опал d=200 мм TDM	SQ0330-0301	опал	ЛОН	60	E27	0,37
	Светильник НТУ 02- 60-251 шар опал d=250 мм TDM	SQ0330-0304					0,50
	Светильник НТУ 02-100-301 шар опал d=300 мм TDM	SQ0330-0307					0,61
	Светильник НТУ 02-100-351 шар опал d=350 мм TDM	SQ0330-0310					0,87
	Светильник НТУ 02- 60-202 шар опал с огранкой d=200 мм TDM	SQ0330-0320	опал с огранкой	ЛОН	60	E27	0,37
	Светильник НТУ 02- 60-252 шар опал с огранкой d=250 мм TDM	SQ0330-0321					0,50
	Светильник НТУ 02-100-302 шар опал с огранкой d=300 мм TDM	SQ0330-0322					0,61
	Светильник НТУ 02- 60-203 шар прозрачный с огранкой d=200 мм TDM	SQ0330-0302	прозрачный с огранкой	ЛОН	60	E27	0,37
	Светильник НТУ 02- 60-253 шар прозрачный с огранкой d=250 мм TDM	SQ0330-0305					0,50
	Светильник НТУ 02-100-303 шар прозрачный с огранкой d=300 мм TDM	SQ0330-0308					0,61
	Светильник НТУ 02- 60-204 шар золотой с огранкой d=200 мм TDM	SQ0330-0303	золотой с огранкой	ЛОН	60	E27	0,37
	Светильник НТУ 02- 60-254 шар золотой с огранкой d=250 мм TDM	SQ0330-0306					0,50
	Светильник НТУ 02-100-304 шар золотой с огранкой d=300 мм TDM	SQ0330-0309					0,61
	Светильник НТУ 02- 60-205 шар дымчатый с огранкой d=200 мм TDM	SQ0330-0601	дымчатый с огранкой	ЛОН	60	E27	0,37
	Светильник НТУ 02- 60-255 шар дымчатый с огранкой d=250 мм TDM	SQ0330-0602					0,50
	Светильник НТУ 02-100-305 шар золотой с огранкой d=300 мм TDM	SQ0330-0603					0,61

Упаковка

Артикул	Транспортная упаковка				
	Количество, шт.	Вес, кг	Габаритные размеры, мм		
			Длина	Ширина	Высота
SQ0330-0301	12	4,9	610	410	420
SQ0330-0320					
SQ0330-0302					
SQ0330-0303					
SQ0330-0601					
SQ0330-0304	12	6,7	760	510	520
SQ0330-0321					
SQ0330-0305					
SQ0330-0306					
SQ0330-0602					
SQ0330-0307	8	5,65	620	610	610
SQ0330-0322					
SQ0330-0308					
SQ0330-0309					
SQ0330-0603					
SQ0330-0310	4	4	710	710	360

Габаритные размеры

Чертеж	Артикул	Размер, мм			
		$\varnothing D$	$\varnothing d$	H	h
	SQ0330-0301	200	100	210	20
	SQ0330-0320				
	SQ0330-0302				
	SQ0330-0303				
	SQ0330-0601				
	SQ0330-0304	250	125	255	20
	SQ0330-0321				
	SQ0330-0305				
	SQ0330-0306				
	SQ0330-0602				
SQ0330-0307	300	145	305	20	
SQ0330-0322					
SQ0330-0308					
SQ0330-0309					
SQ0330-0603					
SQ0330-0310	350	150	380	30	

КОМПЛЕКТУЮЩИЕ ДЛЯ СВЕТИЛЬНИКОВ САДОВО-ПАРКОВЫХ (ШАР)



Применение



Предназначены для комплектации светильников НТУ (шар).



Отказное письмо



Материалы

- Рассеиватель изготовлен из полиметилметакрилата (ПММА).
- Корпус НТУ из поликарбоната.
- Патрон керамический E27.

Преимущества



- Корпус НТУ не подвержен коррозии, устанавливается на опору диаметром 60 мм и фиксируется винтом.
- Ударопрочный рассеиватель.
- Степень защиты светильника в сборе – IP44.
- Возможно использование любых ламп с цоколем E27.

Технические характеристики

Наименование параметра	Значение
Класс защиты от поражения электрическим током	II
Климатическое исполнение	У1
Номинальная частота, Гц	50
Номинальное рабочее напряжение, В	230
Степень защиты	IP44
Тип крепления	торшерное
Тип источника света	ЛОН, КЛЛ, LED
Тип цоколя	E27

Ассортимент

Изображение	Наименование	Артикул	Цвет	Тип цоколя	Масса одного корпуса, кг
	Корпус НТУ (резьба А85, поликарбонат) TDM	SQ0320-0021			0,18
	Корпус НТУ конус (байонет 145, поликарбонат) TDM	SQ0320-0023	черный	E27	0,21
	Корпус НТУ плоский (байонет 145, поликарбонат) TDM	SQ0320-0022			0,17

Изображение	Наименование	Артикул	Цвет плафона	Источник света		Масса одного плафона, кг
				Тип используемой лампы	Мощность, Вт	
	Рассеиватель шар ПММА 160 мм опал (резьба А 85) TDM	SQ0321-0201	опал	ЛОН	40	0,285
	Рассеиватель шар ПММА 200 мм опал (резьба А 85) TDM	SQ0321-0204			60	0,39
	Рассеиватель шар ПММА 250 мм опал (резьба А 85) TDM	SQ0321-0207			75	0,55
	Рассеиватель шар ПММА 300 мм опал (байонет 145 мм) TDM	SQ0321-0210			100	1,2
	Рассеиватель шар ПММА 400 мм опал (байонет 145 мм) TDM	SQ0321-0213			150	2
	Рассеиватель шар ПММА 160 мм прозрачный (резьба А 85) TDM	SQ0321-0202	прозрачный	ЛОН	40	0,285
	Рассеиватель шар ПММА 200 мм прозрачный (резьба А 85) TDM	SQ0321-0205			60	0,39
	Рассеиватель шар ПММА 250 мм прозрачный (резьба А 85) TDM	SQ0321-0208			75	0,55
	Рассеиватель шар ПММА 300 мм прозрачный (байонет 145 мм) TDM	SQ0321-0211			100	1,2
	Рассеиватель шар ПММА 400 мм прозрачный (байонет 145 мм) TDM	SQ0321-0214			150	2
	Рассеиватель шар ПММА 160 мм дымчатый (резьба А 85) TDM	SQ0321-0203	дымчатый	ЛОН	40	0,285
	Рассеиватель шар ПММА 200 мм дымчатый (резьба А 85) TDM	SQ0321-0206			60	0,39
	Рассеиватель шар ПММА 250 мм дымчатый (резьба А 85) TDM	SQ0321-0209			75	0,55
	Рассеиватель шар ПММА 300 мм дымчатый (байонет 145 мм) TDM	SQ0321-0212			100	1,2
	Рассеиватель шар ПММА 400 мм дымчатый (байонет 145 мм) TDM	SQ0321-0215			150	2

Упаковка

Артикул	Транспортная упаковка				
	Количество, шт.	Вес, кг	Габаритные размеры, мм		
			Длина	Ширина	Высота
SQ0321-0203	14	4,4	400	400	400
SQ0321-0201					
SQ0321-0202					
SQ0321-0206					
SQ0321-0204					
SQ0321-0205	8	3,5	400	400	400
SQ0321-0209					
SQ0321-0207					
SQ0321-0208	4	2,62	500	500	250
SQ0321-0212					
SQ0321-0210					
SQ0321-0211					
SQ0321-0215	1	1,55	300	300	300
SQ0321-0213					
SQ0321-0214					
SQ0320-0021	50	9,35	300	300	300
SQ0320-0022		8,9			
SQ0320-0023		6,7			

1

Габаритные размеры

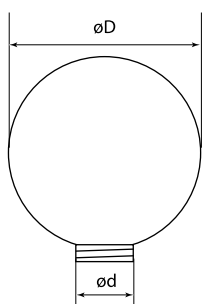
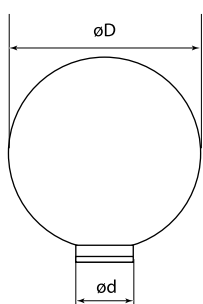
Изображение	Артикул	Размер, мм	
		D	d
	SQ0321-0201	160	85
	SQ0321-0202		
	SQ0321-0203		
	SQ0321-0204	200	
	SQ0321-0205		
	SQ0321-0206		
	SQ0321-0207	250	
	SQ0321-0208		
	SQ0321-0209		
	SQ0321-0210	300	145
	SQ0321-0211		
	SQ0321-0212		
	SQ0321-0213	400	
	SQ0321-0214		
	SQ0321-0215		

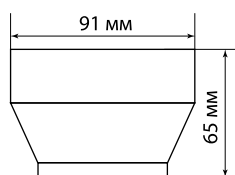

SQ0320-0021

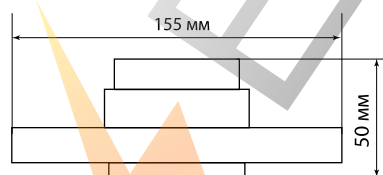

SQ0320-0022

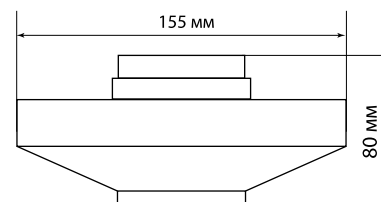

SQ0320-0023

ОПОРЫ И КРОНШТЕЙНЫ ДЛЯ СВЕТИЛЬНИКОВ
САДОВО-ПАРКОВЫХ

СДЕЛАНО В
РОССИИ



Отказное письмо









Применение

- Предназначены для комплектации садово-парковых светильников.
- Опора садово-парковая и стойка напольная устанавливаются на поверхность фундамента и закрепляется с помощью болтов. Диаметр опоры и стойки 60 мм.
- Кронштейн позволяет установить светильник на вертикальную поверхность.

Материалы

- Опоры металлические, окрашены черной порошковой краской.
- Кронштейны и стойки напольные изготовлены из ударопрочного поликарбоната.

Ассортимент

Изображение	Наименование	Артикул	Цвет	Масса, кг
	Опора металлическая садово-парковая, h=600 мм, цвет черный, TDM	SQ0330-0071	черный	1,95
	Опора металлическая садово-парковая, h=1200 мм, цвет черный, TDM	SQ0330-0081		3,85
	Опора металлическая садово-парковая, h=1800 мм, цвет черный, TDM	SQ0330-0082		5,6
	Кронштейн настенный для НТУ L=210 мм (поликарбонат) TDM	SQ0330-0353		0,18
	Кронштейн настенный для НТУ L=235 мм (поликарбонат) TDM	SQ0330-0354		
	Сборочная единица для опор d=60 мм H=215 мм (поликарбонат) TDM	SQ0330-0358		0,1
	Стойка напольная для НТУ H=130 мм (поликарбонат) TDM	SQ0330-0357		0,22

Упаковка

Артикул	Количество, шт.	Вес, кг	Транспортная упаковка		
			Габаритные размеры, мм		
			Длина	Ширина	Высота
SQ0330-0353	40	7,4	400	400	400
SQ0330-0354					
SQ0330-0358	30	3,2	300	300	300
SQ0330-0357	36	8,32	400	400	400

1

Комплексное решение

Опоры и кронштейны			Светильник НТУ						Готовое изделие
Изображение	Наименование	Артикул	Корпус + Рассеиватель						
			Изображение	Наименование	Артикул	Изображение	Наименование	Артикул	Изображение
	Опора металлическая садово-парковая, h=600 мм, цвет черный, TDM	SQ0330-0071		Корпус НТУ 06-60-02 TDM	SQ0320-0005		Рассеиватель РПА 85-150 шар-пластик (молочный) TDM	SQ0321-0006	
	Опора металлическая садово-парковая, h=1200 мм, цвет черный, TDM	SQ0330-0081		Корпус НТУ (резьба А85, поликарбонат) TDM	SQ0320-0021		Рассеиватель РПА 85-200 шар-пластик (молочный) TDM	SQ0321-0007	
							Рассеиватель шар ПММА 160 мм дымчатый (резьба А 85) TDM	SQ0321-0026	
	Стойка напольная для НТУ H=130 мм (поликарбонат) TDM	SQ0330-0357		Корпус НТУ конус (байонет 145, поликарбонат) TDM	SQ0320-0023	Рассеиватель шар ПММА 160 мм прозрачный (резьба А 85) TDM	SQ0321-0203		
						Рассеиватель шар ПММА 200 мм опал (резьба А 85) TDM	SQ0321-0201		
						Рассеиватель шар ПММА 200 мм дымчатый (резьба А 85) TDM	SQ0321-0202		
	Кронштейн настенный для НТУ L=210 мм (поликарбонат) TDM	SQ0330-0353		Корпус НТУ плоский (байонет 145, поликарбонат) TDM	SQ0320-0022	Рассеиватель шар ПММА 200 мм прозрачный (резьба А 85) TDM	SQ0321-0206		
						Рассеиватель шар ПММА 200 мм опал (резьба А 85) TDM	SQ0321-0204		
						Рассеиватель шар ПММА 250 мм прозрачный (резьба А 85) TDM	SQ0321-0205		
	Кронштейн настенный для НТУ L=235 мм (поликарбонат) TDM	SQ0330-0354		Корпус НТУ конус (байонет 145, поликарбонат) TDM	SQ0320-0023	Рассеиватель шар ПММА 250 мм дымчатый (резьба А 85) TDM	SQ0321-0209		
						Рассеиватель шар ПММА 250 мм опал (резьба А 85) TDM	SQ0321-0207		
						Рассеиватель шар ПММА 250 мм прозрачный (резьба А 85) TDM	SQ0321-0208		
	Кронштейн настенный для НТУ L=235 мм (поликарбонат) TDM	SQ0330-0354		Корпус НТУ конус (байонет 145, поликарбонат) TDM	SQ0320-0023	Рассеиватель шар ПММА 300 мм дымчатый (байонет 145 мм) TDM	SQ0321-0212		
						Рассеиватель шар ПММА 300 мм опал (байонет 145 мм) TDM	SQ0321-0210		
						Рассеиватель шар ПММА 300 мм прозрачный (байонет 145 мм) TDM	SQ0321-0211		
	Кронштейн настенный для НТУ L=235 мм (поликарбонат) TDM	SQ0330-0354		Корпус НТУ конус (байонет 145, поликарбонат) TDM	SQ0320-0023	Рассеиватель шар ПММА 400 мм дымчатый (байонет 145 мм) TDM	SQ0321-0215		
						Рассеиватель шар ПММА 400 мм опал (байонет 145 мм) TDM	SQ0321-0213		
						Рассеиватель шар ПММА 400 мм прозрачный (байонет 145 мм) TDM	SQ0321-0214		

Опора металлическая			Светильник садово-парковый			Готовое изделие
Изображение	Наименование	Артикул	Изображение	Наименование	Артикул	Изображение
	Опора металлическая садово-парковая, h=600 мм, цвет черный, TDM	SQ0330-0071		Светильник 6060-03 садово-парковый шестигранник, 60Вт, на опору, черный TDM	SQ0330-0003	
	Опора металлическая садово-парковая, h=1200 мм, цвет черный, TDM	SQ0330-0081		Светильник 6100-03 садово-парковый шестигранник, 100Вт, на опору, черный TDM	SQ0330-0008	
	Опора металлическая садово-парковая, h=1800 мм, цвет черный, TDM	SQ0330-0082				

Габаритные размеры (мм)

Чертеж	Артикул	Высота опоры (H), мм
	SQ0330-0071	600
	SQ0330-0081	1200
	SQ0330-0082	1800

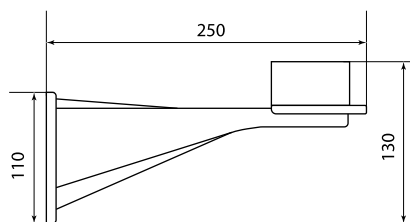

SQ0330-0353

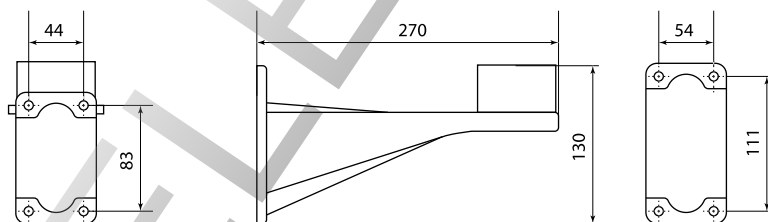

SQ0330-0354

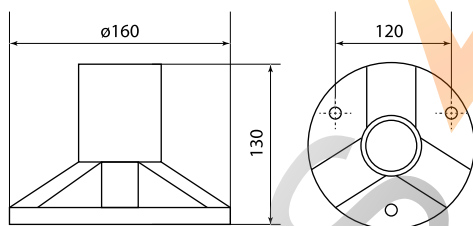

SQ0330-0357

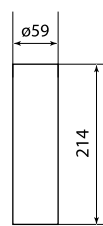

SQ0330-0358

СВЕТИЛЬНИКИ САДОВО-ПАРКОВЫЕ СЕРИИ НТУ (СТОЛБИКИ)



Применение

- Для декоративного освещения скверов, парков, бульваров, газонов, клумб.



Технические характеристики

Наименование параметра	Значение
Номинальное рабочее напряжение, В	230
Номинальная частота, Гц	50
Степень защиты по ГОСТ 14254-96	IP54
Тип источника света	ЛОН, КЛЛ
Тип цоколя	E27
Класс защиты от поражения электрическим током	1
Климатическое исполнение	У1, УХЛ1

Ассортимент

Изображение	Наименование	Артикул	Цвет	Источник света			Масса одного светильника, кг
				Тип используемой лампы	Мощность, Вт	Тип цоколя	
	Светильник НБУ 01-60-017 "Поллар 1142" h=380 мм TDM	SQ0316-0024					0,5
	Светильник НБУ 01-60-018 "Поллар 1141" h=400 мм TDM	SQ0316-0025	черный	ЛОН	60	E27	0,8
	Светильник НТУ 01-60-006 "Поллар 1450" h=450 мм TDM	SQ0316-0008					0,5
	Светильник НТУ 01-60-007 "Поллар 1550" h=550 мм TDM	SQ0316-0009					0,6



EAC

Сертификат ТР ТС



Материалы

- Корпус светильника выполнен из полиамида. В модели «Арка» материал стоек – алюминий.
- Рассеиватель из поликарбоната.

Преимущества

- Корпус из полиамида не подвержен коррозии.
- Ударопрочный рассеиватель.
- Способ установки – напольный. Для моделей «Поллар 1142», «Поллар 1141» – настенный.
- Возможно использование энергосберегающих ламп с цоколем E27.







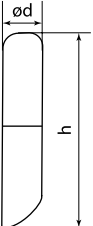
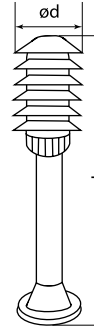
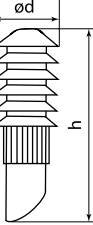
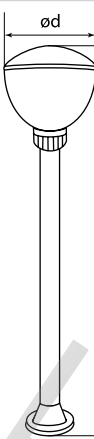
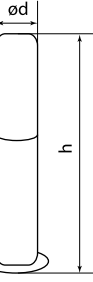

Изображение	Наименование	Артикул	Цвет	Источник света			Масса одного светильника, кг			
				Тип используемой лампы	Мощность, Вт	Тип цоколя				
	Светильник НТУ 01-60-008 "Поллар 1121" h=660 мм TDM	SQ0316-0010	черный	ЛОН	60	E27	1			
	Светильник НТУ 01-60-009 "Поллар 1122" h=860 мм TDM	SQ0316-0011					1,1			
	Светильник НТУ 01-60-010 "Поллар 1123" h=1060 мм TDM	SQ0316-0012					1,2			
	Светильник НТУ 01-60-011 "Поллар 1116" h=640 мм TDM	SQ0316-0013					0,8			
	Светильник НТУ 01-60-012 "Поллар 1117" h=840 мм TDM	SQ0316-0014					0,9			
	Светильник НТУ 01-60-013 "Поллар 1118" h=1040 мм TDM	SQ0316-0015					1			
	Светильник НТУ 01-60-014 "Поллар 1103" h=650 мм TDM	SQ0316-0016					1,1			
	Светильник НТУ 01-60-015 "Поллар 1114" h=850 мм TDM	SQ0316-0017					1,2			
	Светильник НТУ 01-60-016 "Поллар 1115" h=1050 мм TDM	SQ0316-0018					1,1			
	Светильник НТУ 01-75-002 "Аква 1303" h=850 мм TDM	SQ0316-0020					1,3			
	Светильник НТУ 01-75-001 "Аква 1302" h=1050 мм TDM	SQ0316-0019					1,1			
	Светильник ФТУ 01-20-003 "Арка 7110" h=600 мм TDM	SQ0316-0021					КЛЛ	20		1,1
	Светильник ФТУ 01-20-004 "Арка 7210" h=800 мм TDM	SQ0316-0022								1,3
	Светильник ФТУ 01-20-005 "Арка 7310" h=1000 мм TDM	SQ0316-0023								1,4

Упаковка

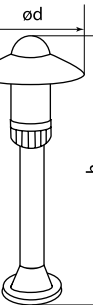
Артикул	Транспортная упаковка				
	Количество, шт.	Вес, кг	Габаритные размеры, мм		
			Длина	Ширина	Высота
SQ0316-0024	1	0,7	150	150	400
SQ0316-0025		1			
SQ0316-0008		0,73			
SQ0316-0009		0,83	160	160	650
SQ0316-0010		1,4			
SQ0316-0011		1,6			
SQ0316-0012		1,8	260	260	850
SQ0316-0013		1,03			
SQ0316-0014		1,2			
SQ0316-0015		1,4	160	160	1050
SQ0316-0016		1,33			
SQ0316-0017		1,5			
SQ0316-0018		1,7	260	260	1050
SQ0316-0019		1,9			
SQ0316-0020		1,6			
SQ0316-0021		1,35	200	200	850
SQ0316-0022		1,73			
SQ0316-0023		1,9			

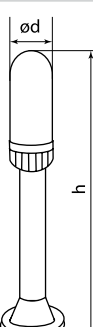
1

Габаритные размеры

Чертеж	Артикул	Размер, мм		Чертеж	Артикул	Размер, мм	
		ød	h			ød	h
	SQ0316-0024	101	380		SQ0316-0016	140	650
	SQ0316-0025	140	400		SQ0316-0017	140	850
	SQ0316-0008	101	450		SQ0316-0018	140	1050
	SQ0316-0009	105	550		SQ0316-0020	250	850
	SQ0316-0010	250	660		SQ0316-0019	250	1050
	SQ0316-0011	250	860		SQ0316-0021	192	600
	SQ0316-0012	250	1060		SQ0316-0022	192	800
	SQ0316-0013	101	640		SQ0316-0023	192	1000
	SQ0316-0014	101	840				
	SQ0316-0015	101	1040				

ГИРЛЯНДЫ НОВОГОДНИЕ

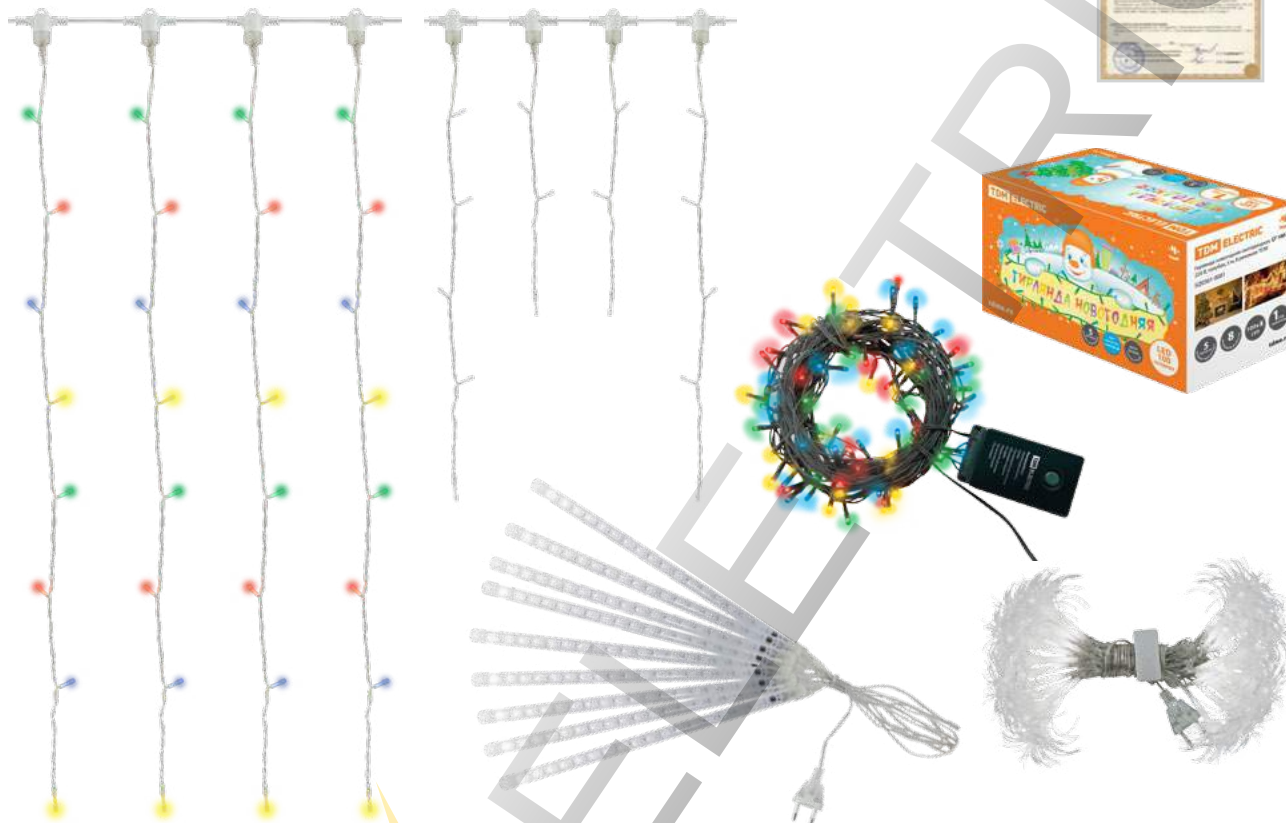

Сертификат ТР ТС

**Назначение**

- Для световой иллюминации и создания праздничной атмосферы: в жилых домах, офисно-административных зданиях, школах и детских садах, торговых залах, на улице.

Применение

- Для украшения: новогодних елей и хвойных композиций.
- Для внутреннего декорирования помещений.
- Для светового оформления: деревьев, фасадов зданий, витрин, балконов, окон.





**Конструкция**

- Гибкий провод, на котором равномерно расположены светодиоды или мины лампы.
- Сетевой шнур с регулятором выбора программ (для артикулов SQ0361-0001 – SQ0361-0011).

Преимущества



- Возможность использования как внутри помещения, так и на улице (IP44).
- 8 режимов освещения:
 - волны;
 - последовательное свечение;
 - медленное мерцание;
 - вспышка;
 - медленное затухание;
 - быстрое мерцание;
 - постоянный;
 - комбинация режимов (для артикулов SQ0361-0001 – SQ0361-0011).
- Мягкий неслепящий свет.
- Низкое энергопотребление.
- Безопасность использования.
- Возможность последовательного подключения (для артикулов SQ0361-0012 – SQ0361-0025).

Ассортимент линейных гирлянд

Изображение	Наименование	Артикул	Цвет	Количество светодиодов/ламп	Мощность 1 светодиода/1 мини-ламп, Вт	Длина провода, м	Последовательное подключение
Светодиодные гирлянды (LED)							
	Гирлянда новогодняя светодиодная, СГ 100 светодиодов, 220 В, голубая, 5 м, 8 режимов TDM	SQ0361-0001	голубая	100		5	
	Гирлянда новогодняя светодиодная, СГ 200 светодиодов, 220 В, голубая, 10 м, 8 режимов TDM	SQ0361-0003		200		10	
	Гирлянда новогодняя светодиодная, СГ 100 светодиодов, 220 В, многоцветная, 5 м, 8 режимов TDM	SQ0361-0002	многоцветная	100	0,04	5	нет
	Гирлянда новогодняя светодиодная, СГ 200 светодиодов, 220 В, многоцветная, 10 м, 8 режимов TDM	SQ0361-0004		200		10	
	Гирлянда новогодняя светодиодная, СГ 100 3, 220 В, зеленый шнур, многоцветная, 5 м, 8 режимов TDM	SQ0361-0010		100		5	
	Гирлянда новогодняя светодиодная, СГ 200 3, 220 В, зеленые шнур, многоцветная, 10 м, 8 режимов TDM	SQ0361-0011		200		10	
	Гирлянда новогодняя светодиодная, СГ 100 Б, 220 В, белая, 5 м, 8 режимов TDM	SQ0361-0008	белая	100		5	
	Гирлянда новогодняя светодиодная, СГ 200 Б, 220 В, белая, 10 м, 8 режимов TDM	SQ0361-0009		200		10	
	Гирлянда "Бенгальский огонек", RGB, 4 м, TDM	SQ0361-0024	многоцветная	40	0,06	4	до 5 гирлянд
	Гирлянда "Бенгальский огонек", белый свет, 4 м, TDM	SQ0361-0025	белая				
	Гирлянда «Сосульки», падающий белый свет, 30 см, 8 шт в комплекте, 3,8 м, TDM	SQ0361-0026	белая	144	0,05	3,8	нет
Электрические гирлянды (мини-ламп)							
	Гирлянда новогодняя, МГ 100 ламп, 220 В, многоцветная, 5 м, 8 режимов TDM	SQ0361-0005	многоцветная	100	0,07	5	нет
	Гирлянда новогодняя, МГ 200 ламп, 220 В, многоцветная, 10 м, 8 режимов TDM	SQ0361-0006		200		10	
	Гирлянда новогодняя, МГ 300 ламп, 220 В, многоцветная, 15 м, 8 режимов TDM	SQ0361-0007		300		15	

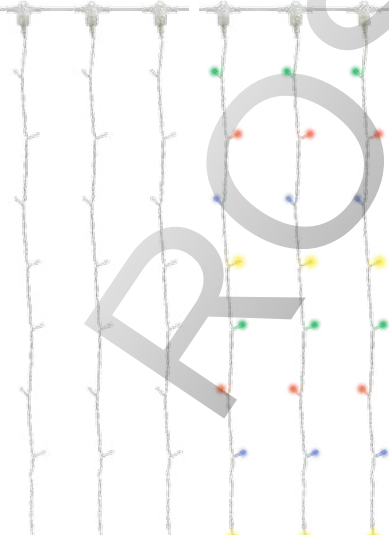
Ассортимент каскадных гирлянд

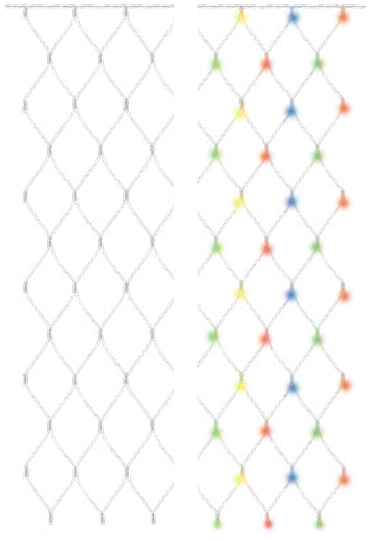
Изображение	Наименование	Артикул	Цвет	Количество светодиодов	Мощность 1 светодиода, Вт	Последовательное подключение
Светодиодные гирлянды (LED)						
	Гирлянда новогодняя "Занавес" 1x1 м, белый свет, наружное использование, IP44, TDM	SQ0361-0012	белая	70		до 5 гирлянд
	Гирлянда новогодняя "Занавес" 1x1 м, RGB, наружное использование, IP44, TDM	SQ0361-0013	многоцветная			
	Гирлянда новогодняя "Занавес" 1,5x1,5 м, белый свет, наружное использование, IP44, TDM	SQ0361-0014	белая	120	0,05	
	Гирлянда новогодняя "Занавес" 1,5x1,5 м, RGB, наружное использование, IP44, TDM	SQ0361-0015	многоцветная			
	Гирлянда новогодняя "Занавес" 1,5x2,5 м, белый свет, наружное использование, IP44, TDM	SQ0361-0016	белая	169		до 3 гирлянд
	Гирлянда новогодняя "Занавес" 1,5x2,5 м, RGB, наружное использование, IP44, TDM	SQ0361-0017	многоцветная			

Изображение	Наименование	Артикул	Цвет	Количество светодиодов	Мощность 1 светодиода, Вт	Последовательное подключение
Светодиодные гирлянды (LED)						
	Гирлянда новогодняя "Сеть" 1,5x1,5 м, белый свет, наружное использование, IP44, TDM	SQ0361-0018	белая	120	0,05	до 5 гирлянд
	Гирлянда новогодняя "Сеть" 1,5x1,5 м, RGB, наружное использование, IP44, TDM	SQ0361-0019	многоцветная			
	Гирлянда новогодняя "Сеть" 1,5x2,5 м, белый свет, наружное использование, IP44, TDM	SQ0361-0020	белая	168		
	Гирлянда новогодняя "Сеть" 1,5x2,5 м, RGB, наружное использование, IP44, TDM	SQ0361-0021	многоцветная			
	Гирлянда новогодняя "Бахрома" 2,5x0,6 м, белый свет, наружное использование, IP44, TDM	SQ0361-0022	белая	120	0,05	
	Гирлянда новогодняя "Бахрома" 2,5x0,6 м, RGB, наружное использование, IP44, TDM	SQ0361-0023	многоцветная			

Упаковка

Артикул	Групповая упаковка		Транспортная упаковка				
	Количество, шт.	Вес, кг	Количество, шт.	Вес, кг	Габаритные размеры, мм		
					Длина	Ширина	Высота
SQ0361-0001	30	4,5	60	15	450	260	310
SQ0361-0002							
SQ0361-0003	15	3,75	45	12,5	380	450	270
SQ0361-0004							
SQ0361-0005	30	4,2	60	15	450	260	310
SQ0361-0006							
SQ0361-0007	25	5,9	50	16	430	320	290
SQ0361-0008							
SQ0361-0009	30	4,5	60	15	450	260	310
SQ0361-0010							
SQ0361-0011	15	3,75	45	12,5	385	450	270
SQ0361-0012							
SQ0361-0013	20	6,0	60	19,5	520	380	380
SQ0361-0014							
SQ0361-0015	12	3,6	36	15	450	450	420
SQ0361-0016							
SQ0361-0017	20	6,0	60	21	520	380	380
SQ0361-0018							
SQ0361-0019	12	3,6	36	15	450	450	420
SQ0361-0020							
SQ0361-0021	20	6,0	60	13	580	520	220
SQ0361-0022							
SQ0361-0023	36	12,6	36	13,5	410	410	580
SQ0361-0024							
SQ0361-0025	40	7,2	40	9	350	260	270
SQ0361-0026							

СВЕТИЛЬНИКИ ВСТРАИВАЕМЫЕ СЕРИИ СВ



Применение

- Для общего освещения.
- Для декоративной подсветки.
- Вечернее приглушённое освещение комнат.
- Освещение рабочего места.
- Подсветка полок, ниш и шкафов.
- Освещение торговых витрин.



Материалы

- Литая сталь.
- Штампованная сталь.
- Декоративное стекло.

Технические характеристики

Наименование параметра	Значение
Класс защиты от поражения электрическим током	1
Климатическое исполнение	УХЛ4
Максимальная мощность источника света MR16, Вт	50
Максимальная мощность источника света R39, Вт	40
Максимальная мощность источника света R50, Вт	60
Максимальная мощность источника света R63, Вт	75
Номинальная частота, Гц	50
Рабочее напряжение, В	220
Сечение подключаемых проводников, мм ²	0,75 ÷ 2
Способ установки	встраиваемый
Степень защиты	IP20
Тип источника света	галогенная или светодиодная лампа MR16, рефлекторная лампа R39, R50, R63
Тип цоколя	G5.3, GX53, E14, E27

Ассортимент

Изображение	Наименование	Артикул	Изображение	Наименование	Артикул
литая сталь					
	Светильник встраиваемый поворотный СВ 02-01 MR16 50Вт G5.3 матовый никель/золото TDM	SQ0359-0001		Светильник встраиваемый поворотный СВ 02-01 MR16 50Вт G5.3 матовый никель/никель TDM	SQ0359-0003
	Светильник встраиваемый поворотный СВ 02-01 MR16 50Вт G5.3 матовое золото/никель TDM	SQ0359-0002		Светильник встраиваемый поворотный СВ 02-02 MR16 50Вт G5.3 матовый никель/золото TDM	SQ0359-0004

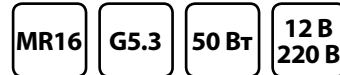

Сертификат TP TC



Преимущества

- Оптимальный ассортиментный ряд.
- Надёжное гальваническое покрытие корпуса.
- Прочные пружины для фиксации светильников в монтажном отверстии.
- Сконцентрированный, направленный свет.
- Встраиваемые светильники под лампу MR16 можно использовать как с лампой 12 В, так и с лампой 220 В.

Комплектация

- Светильник встраиваемый.
- Патрон G5.3/GX53/E14/E27 (в зависимости от модели).
- Паспорт и инструкция по монтажу.



Возможно использовать с лампами LED GX53 (стр. 47) и КЛЛ GX53 (стр. 64).

Изображение	Наименование	Артикул	Изображение	Наименование	Артикул
литая сталь			литая сталь		
	Светильник встраиваемый поворотный CB 02-02 MR16 50Вт G5.3 матовое золото/никель TDM	SQ0359-0005		Светильник встраиваемый CB 05-02 MR16 50Вт G5.3 хром TDM	SQ0359-0018
	Светильник встраиваемый поворотный CB 02-02 MR16 50Вт G5.3 матовый никель/никель TDM	SQ0359-0006		Светильник встраиваемый CB 05-02 MR16 50Вт G5.3 золото TDM	SQ0359-0019
	Светильник встраиваемый поворотный CB 02-03 MR16 50Вт G5.3 матовый хром/хром TDM	SQ0359-0007		Светильник встраиваемый поворотный CB 02-06 MR16 50Вт G5.3 серебряный блеск/хром TDM	SQ0359-0036
	Светильник встраиваемый поворотный CB 02-03 MR16 50Вт G5.3 матовое золото/золото TDM	SQ0359-0008		Светильник встраиваемый поворотный CB 02-06 MR16 50Вт G5.3 красный блеск/хром TDM	SQ0359-0037
	Светильник встраиваемый поворотный CB 02-03 MR16 50Вт G5.3 матовый никель/золото TDM	SQ0359-0009		Светильник встраиваемый поворотный CB 02-06 MR16 50Вт G5.3 синий блеск/хром TDM	SQ0359-0038
	Светильник встраиваемый поворотный CB 02-04 MR16 50Вт G5.3 матовый никель/золото TDM	SQ0359-0010		Светильник встраиваемый поворотный CB 02-07 MR16 50Вт G5.3 серебряный блеск/хром TDM	SQ0359-0039
	Светильник встраиваемый поворотный CB 02-04 MR16 50Вт G5.3 перламутровое золото/хром TDM	SQ0359-0011		Светильник встраиваемый поворотный CB 02-07 MR16 50Вт G5.3 золотой блеск/золото TDM	SQ0359-0040
	Светильник встраиваемый поворотный CB 02-04 MR16 50Вт G5.3 чёрный/золото TDM	SQ0359-0012		Светильник встраиваемый поворотный CB 02-07 MR16 50Вт G5.3 зелёный блеск/хром TDM	SQ0359-0041
	Светильник встраиваемый поворотный CB 02-05 MR16 50Вт G5.3 матовый никель/золото TDM	SQ0359-0013	штампованная сталь		
	Светильник встраиваемый поворотный CB 02-05 MR16 50Вт G5.3 золото/никель TDM	SQ0359-0014		Светильник встраиваемый CB 01-06 GX53 220 В 50 Гц белый TDM	SQ0359-0057
	Светильник встраиваемый поворотный CB 02-05 MR16 50Вт G5.3 чёрный/никель TDM	SQ0359-0015		Светильник встраиваемый CB 01-06 GX53 220 В 50 Гц хром TDM	SQ0359-0058
	Светильник встраиваемый CB 05-01 MR16 50Вт G5.3 хром TDM	SQ0359-0016		Светильник встраиваемый CB 01-06 GX53 220 В 50 Гц золото TDM	SQ0359-0059
	Светильник встраиваемый CB 05-01 MR16 50Вт G5.3 золото TDM	SQ0359-0017		Светильник встраиваемый CB 01-06 GX53 220 В 50 Гц сатин никель TDM	SQ0359-0060
				Светильник встраиваемый CB 01-06 GX53 220 В 50 Гц чёрный хром TDM	SQ0359-0061

Изображение	Наименование	Артикул	Изображение	Наименование	Артикул		
штампованная сталь			декоративное стекло				
	Светильник встраиваемый CB 01-01 MR16 50Вт G5.3 хром TDM	SQ0359-0020		Светильник встраиваемый CB 03-02 MR16 50Вт G5.3 коричневый/золото TDM	SQ0359-0045		
	Светильник встраиваемый CB 01-01 MR16 50Вт G5.3 золото TDM	SQ0359-0021		Светильник встраиваемый CB 03-02 MR16 50Вт G5.3 зеркальный/хром TDM	SQ0359-0046		
	Светильник встраиваемый CB 01-01 MR16 50Вт G5.3 белый TDM	SQ0359-0022		Светильник встраиваемый CB 03-02 MR16 50Вт G5.3 жёлтый/золото TDM	SQ0359-0047		
	Светильник встраиваемый CB 01-01 MR16 50Вт G5.3 бронза TDM	SQ0359-0023		Светильник встраиваемый CB 03-03 MR16 50Вт G5.3 мульти/золото TDM	SQ0359-0048		
	Светильник встраиваемый CB 01-02 R39 40Вт E14 хром TDM	SQ0359-0024		Светильник встраиваемый CB 03-03 MR16 50Вт G5.3 чёрный/хром TDM	SQ0359-0049		
	Светильник встраиваемый CB 01-02 R39 40Вт E14 золото TDM	SQ0359-0025					
	Светильник встраиваемый CB 01-02 R39 40Вт E14 белый TDM	SQ0359-0026					
	Светильник встраиваемый CB 01-02 R39 40Вт E14 бронза TDM	SQ0359-0027					
	Светильник встраиваемый CB 01-03 R50 60Вт E14 хром TDM	SQ0359-0028		Светильник встраиваемый CB 03-03 MR16 50Вт G5.3 жёлтый/золото TDM	SQ0359-0050		
	Светильник встраиваемый CB 01-03 R50 60Вт E14 золото TDM	SQ0359-0029					
	Светильник встраиваемый CB 01-03 R50 60Вт E14 белый TDM	SQ0359-0030					
	Светильник встраиваемый CB 01-03 R50 60Вт E14 бронза TDM	SQ0359-0031					
	Светильник встраиваемый CB 01-04 R63 75Вт E27 золото TDM	SQ0359-0032		Светильник встраиваемый CB 03-04 MR16 50Вт G5.3 мульти/хром TDM	SQ0359-0051		
	Светильник встраиваемый CB 01-04 R63 75Вт E27 хром TDM	SQ0359-0033					
	Светильник встраиваемый CB 01-04 R63 75Вт E27 бронза TDM	SQ0359-0034					
	Светильник встраиваемый CB 01-04 R63 75Вт E27 белый TDM	SQ0359-0035					
декоративное стекло				Светильник встраиваемый CB 03-04 MR16 50Вт G5.3 жёлтый/золото TDM	SQ0359-0053		
	Светильник встраиваемый CB 03-01 MR16 50Вт G5.3 мульти/хром TDM	SQ0359-0042			Светильник встраиваемый CB 03-05 MR16 50Вт G5.3 мульти/золото TDM	SQ0359-0054	
	Светильник встраиваемый CB 03-01 MR16 50Вт G5.3 зеркальный/хром TDM	SQ0359-0043				Светильник встраиваемый CB 03-05 MR16 50Вт G5.3 зеркальный/хром TDM	SQ0359-0055
	Светильник встраиваемый CB 03-01 MR16 50Вт G5.3 жёлтый/золото TDM	SQ0359-0044					Светильник встраиваемый CB 03-05 MR16 50Вт G5.3 жёлтый/золото TDM

Упаковка

Артикул	Групповая упаковка		Транспортная упаковка				
	Количество, шт.	Вес, кг	Количество, шт.	Вес, кг	Габаритные размеры, мм		
					Длина	Ширина	Высота
SQ0359-0001	10	1,19	50	6,34	470	230	200
SQ0359-0002							
SQ0359-0003							
SQ0359-0004							
SQ0359-0005							
SQ0359-0006							
SQ0359-0007							
SQ0359-0008							
SQ0359-0009							
SQ0359-0010							
SQ0359-0011	1,41	7,23					
SQ0359-0012							
SQ0359-0013	1,45	520	240	220			
SQ0359-0014							
SQ0359-0015							
SQ0359-0016	1,80	11,0	340	200			
SQ0359-0017							
SQ0359-0018	1,70	9,5	470	330			
SQ0359-0019							
SQ0359-0020	0,55	6,00	430	185	350		
SQ0359-0021							
SQ0359-0022							
SQ0359-0023	-	-	100	12	370	370	380
SQ0359-0024							
SQ0359-0025							
SQ0359-0026							
SQ0359-0027							
SQ0359-0028							
SQ0359-0029							
SQ0359-0030							
SQ0359-0031							
SQ0359-0032							
SQ0359-0033	50	8,6	370	370	320		
SQ0359-0034							
SQ0359-0035	1,27	6,77	500	230	210		
SQ0359-0036							
SQ0359-0037							
SQ0359-0038	1,34	7,12	470	200			
SQ0359-0039							
SQ0359-0040	2,05	10,30	520	240	220		
SQ0359-0041							
SQ0359-0042	1,98	10,20					
SQ0359-0043							
SQ0359-0044	1,46	7,72	520	240	220		
SQ0359-0045							
SQ0359-0046	1,68	8,60					
SQ0359-0047							
SQ0359-0048	1,63	8,37					
SQ0359-0049							
SQ0359-0050	-	-	5,65	385	235	245	
SQ0359-0051							
SQ0359-0052							
SQ0359-0053							
SQ0359-0054							
SQ0359-0055							
SQ0359-0056							
SQ0359-0057							
SQ0359-0058							
SQ0359-0059							
SQ0359-0060							
SQ0359-0061							

Габаритные размеры

Чертеж	Артикул	Размер, мм			Встраиваемый размер, мм	Чертеж	Артикул	Размер, мм			Встраиваемый размер, мм
		a	b	h				a	b	h	
	SQ0359-0001 SQ0359-0002 SQ0359-0003 SQ0359-0004 SQ0359-0005 SQ0359-0006 SQ0359-0007 SQ0359-0008 SQ0359-0009	85	85	25	75		SQ0359-0016 SQ0359-0017	86	86	55	60
	SQ0359-0010 SQ0359-0011 SQ0359-0012	84	84	25	74						
	SQ0359-0013 SQ0359-0014 SQ0359-0015	81	106	26	72		SQ0359-0018 SQ0359-0019	86	86	55	60
	SQ0359-0024 SQ0359-0025 SQ0359-0026 SQ0359-0027	65	65	81	50		SQ0359-0042 SQ0359-0043 SQ0359-0044 SQ0359-0045 SQ0359-0046 SQ0359-0047	90	90	26	65
	SQ0359-0028 SQ0359-0029 SQ0359-0030 SQ0359-0031	88	88	100	60						
	SQ0359-0032 SQ0359-0033 SQ0359-0034 SQ0359-0035	105	105	110	75						
	SQ0359-0020 SQ0359-0021 SQ0359-0022 SQ0359-0023 SQ0359-0036 SQ0359-0037 SQ0359-0038	80	80	30	60		SQ0359-0057 SQ0359-0058 SQ0359-0059 SQ0359-0060 SQ0359-0061	107	107	38	90
	SQ0359-0039 SQ0359-0040 SQ0359-0041	88	88	25	74						
	SQ0359-0048 SQ0359-0049 SQ0359-0050 SQ0359-0051 SQ0359-0052 SQ0359-0053 SQ0359-0054 SQ0359-0055 SQ0359-0056	84	84	25	74						
		90	90	26	65						

Инструкция по сборке и монтажу СВ01-01

1. Фиксатор лапки вынуть из пружины. Завести в отверстие упор пружины, как показано на рисунке.

2. Надеть пружину на уши, сжав по стрелке.

3. Установить фиксатор лапки внутрь пружины. Прodelать те же действия со второй пружинной.

4. Пружины установлены. Светильник готов к монтажу.

СВЕТИЛЬНИКИ СЕРИИ СП



Применение

Для освещения жилых помещений:

- ванная комната;
- кухня;
- балкон;
- гостиная.

Возможно использовать для освещения коммерческой недвижимости:

- места общего пользования;
- коридоры;
- лестничные клетки;
- холлы;
- вестибюли.



Сертификат ТР ТС



Преимущества

- Стильный европейский дизайн.
- 2 лампы с цоколем E27 обеспечивают равномерное освещение помещения.
- В моделях СП 01, 02, 03 степень защиты IP44 позволяет использовать светильники в помещениях с повышенной влажностью.

Конструкция

- Опаловый рассеиватель из стекла.
- На корпусе из нержавеющей стали установлены два керамических патрона с цоколем E27.







Технические характеристики

Наименование параметра	Значение
Питающее напряжение, В/ Частота, Гц	230/50
Климатическое исполнение и категория размещения	УХЛ4
Сечение подключаемых проводников, мм ²	2х0,75
Тип источника света	ЛОН, КЛЛ, LED
Тип цоколя	2xE27

Ассортимент

Изображение	Наименование	Артикул	Цвет	Степень защиты	Источник света		Масса одного светильника, кг
					Мощность, Вт	Тип цоколя	
	Светильник потолочный Круг хром 2x60 Вт E27 IP44 СП 01 TDM	SQ0346-0001	хром + сатин никель	IP44	2x60	E27	1,05
	Светильник потолочный Квадрат хром 2x60 Вт E27 IP44 СП 02 TDM	SQ0346-0002					0,84
	Светильник потолочный 2x60 Вт E27 IP44 СП 03 TDM	SQ0346-0003	сатин никель				0,95

1

Изображение	Наименование	Артикул	Цвет	Степень защиты	Источник света		Масса одного светильника, кг
					Мощность, Вт	Тип цоколя	
	Светильник потолочный СП 04 2x60 Вт E27 сосна TDM	SQ0346-0012	сосна	IP20	2x60	E27	1,6
	Светильник потолочный СП 05 2x60 Вт E27 бук TDM	SQ0346-0013	бук				
	Светильник потолочный СП 06 2x60 Вт E27 хром TDM	SQ0346-0014	хром				
	Светильник потолочный СП 07 2x60 Вт E27 бронза TDM	SQ0346-0015	бронза				

Упаковка

Артикул	Транспортная упаковка				
	Количество, шт.	Вес, кг	Габаритные размеры, мм		
			Длина	Ширина	Высота
SQ0346-0001	10	11	530	300	590
SQ0346-0002				275	550
SQ0346-0003		13			
SQ0346-0012	8	17,5	360	320	650
SQ0346-0013					
SQ0346-0014					
SQ0346-0015					

Габаритные размеры (мм)

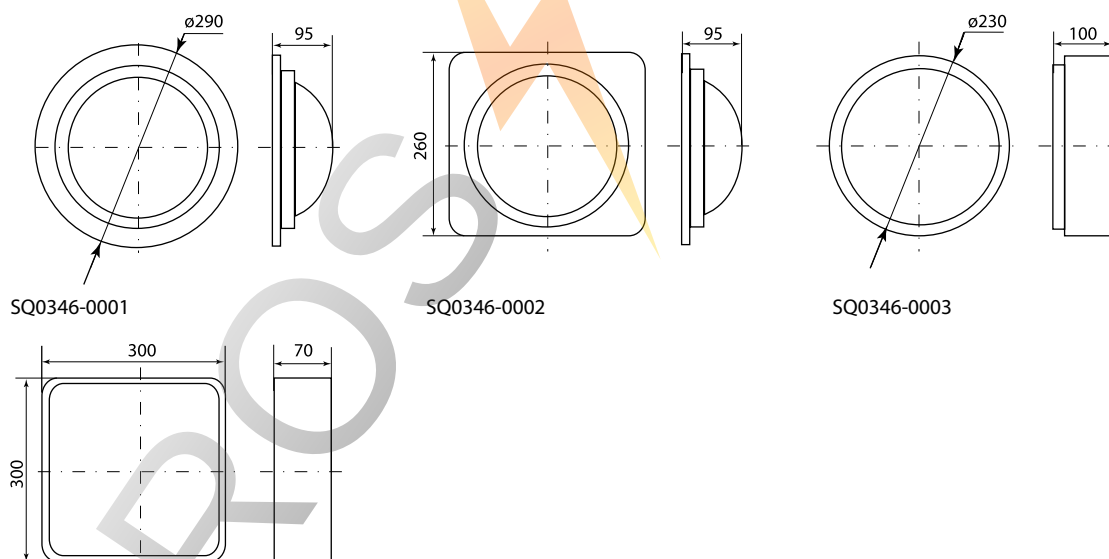

SQ0346-0012, SQ0346-0013,
SQ0346-0014, SQ0346-0015

СВЕТИЛЬНИКИ ДЕКОРАТИВНЫЕ СЕРИИ СД

**Применение**

Для освещения жилых помещений:

- ванная комната;
- гостиная;
- коридор;
- кухня;
- балкон.

Широко используется для освещения коммерческой недвижимости:

- места общего пользования;
- номера в гостиницах;
- прихожие;
- холлы;
- вестибюли.

**Технические характеристики**

Наименование параметра	Значение
Класс защиты от поражения электрическим током	1
Климатическое исполнение	УХЛ4
Максимальная мощность источника света, Вт	60
Номинальная частота, Гц	50
Рабочее напряжение, В	220
Сечение подключаемых проводников, мм ²	2x0,5
Степень защиты	IP20
Тип источника света	ЛОН, КЛЛ, LED
Тип цоколя	E27

Ассортимент

Изображение	Наименование	Артикул	Цвет плафона	Тип упаковки	Источник света		Комплектуется лампой	Масса одного светильника, кг
					Мощность, Вт	Тип цоколя		
	Светильник декоративный СД 1*60 Вт E27 полукруг белый (в разборе)TDM	SQ0358-0001	белый	в разборе	1x60	E27	нет	0,52
	Светильник декоративный СД 1*60 Вт E27 полукруг белый (в индивид. коробке) TDM	SQ0358-0001'		в сборе				
	Светильник декоративный СД 1*60 Вт E27 полукруг голубой (в разборе) TDM	SQ0358-0002	голубой	в разборе	1x60	E27	нет	0,52
	Светильник декоративный СД 1*60 Вт E27 полукруг голубой (в индивид. коробке) TDM	SQ0358-0002'		в сборе				
	Светильник декоративный СД 1*60 Вт E27 полукруг янтарный (в разборе) TDM	SQ0358-0003	янтарный	в разборе	1x60	E27	нет	0,52
	Светильник декоративный СД 1*60 Вт E27 полукруг янтарный (в индивид. коробке) TDM	SQ0358-0003'		в сборе				

**Сертификат ТР ТС****Конструкция**

- Плафон выполнен из стекла.
- Основание изготовлено из стали.
- Керамический патрон E27.

Преимущества





- Стильный и лаконичный дизайн позволяет устанавливать светильник в любых интерьерах.
- Оптимальная цветовая гамма.
- Простота замены лампы.

Комплектация

Светильники серии СД имеют два вида комплектации:

- В сборе: светильник, набор креплений и паспорт находятся в индивидуальной цветной коробке. Светильник готов к розничной продаже.
- В разборе: в транспортной коробке находятся основания, плафоны, наборы креплений и комплектующих, паспорта и инструкции по сборке и разобранные цветные индивидуальные коробки. Для продажи в розничной сети необходимо собрать индивидуальную упаковку и вложить в нее все комплектующие светильника.

1

Изображение	Наименование	Артикул	Цвет плафона	Тип упаковки	Источник света		Комплектуется лампой	Масса одного светильника, кг
					Мощность, Вт	Тип цоколя		
	Светильник декоративный СД 1*60 Вт E27 полукруг мрамор (в разборе) TDM	SQ0358-0021	мрамор	в разборе	1x60	E27	нет	0,52
	Светильник декоративный СД 1*60 Вт E27 полукруг мрамор (в индивид. коробке) TDM	SQ0358-0021'		в сборе				
	Светильник декоративный СД 2*60 Вт E27 круг белый (в разборе) TDM	SQ0358-0004	белый	в разборе				
	Светильник декоративный СД 2*60 Вт E27 круг белый (в индивид. коробке) TDM	SQ0358-0004'		в сборе				
	Светильник декоративный СД 2*60 Вт E27 круг голубой (в разборе) TDM	SQ0358-0005	голубой	в разборе				
	Светильник декоративный СД 2*60 Вт E27 круг голубой (в индивид. коробке) TDM	SQ0358-0005'		в сборе				
	Светильник декоративный СД 2*60 Вт E27 круг янтарный (в разборе) TDM	SQ0358-0006	янтарный	в разборе	2x60	E27	нет	1,05
	Светильник декоративный СД 2*60 Вт E27 круг янтарный (в индивид. коробке) TDM	SQ0358-0006'		в сборе				
	Светильник декоративный СД 2*60 Вт E27 круг мрамор (в разборе) TDM	SQ0358-0022	мрамор	в разборе				
	Светильник декоративный СД 2*60 Вт E27 круг мрамор (в индивид. коробке) TDM	SQ0358-0022'		в сборе				

Упаковка

артикул	Транспортная упаковка				
	Количество, шт.	Вес, кг	Габаритные размеры, мм		
			Длина	Ширина	Высота
SQ0358-0001	20	14,50	340	450	310
SQ0358-0002					
SQ0358-0003					
SQ0358-0021					
SQ0358-0004					
SQ0358-0005					
SQ0358-0006	10	13,20	430	340	320
SQ0358-0022					
SQ0358-0001'					
SQ0358-0002'					
SQ0358-0003'					
SQ0358-0021'					
SQ0358-0004'	5	8,53	490	325	310
SQ0358-0005'					
SQ0358-0006'					
SQ0358-0022'					

Габаритные размеры (мм)

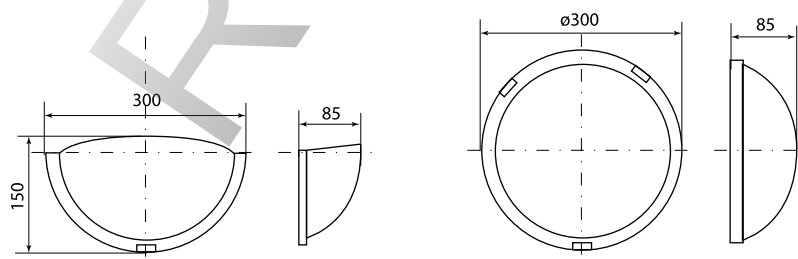

СВЕТИЛЬНИКИ С ДАТЧИКОМ ДВИЖЕНИЯ НПО

**Применение**

Светильники предназначены для временного освещения в жилых и подсобных помещениях:

- прихожих;
- коридорах;
- лестницах и лестничных пролетах;
- в гаражах;
- в беседках и на балконах.

Конструкция

- Плафон выполнен из стекла.
- Основание изготовлено из стали.

Технические характеристики

Наименование параметра	Значение
Номинальное напряжение, В	230
Номинальная частота сети, Гц	50
Тип источника света	ЛОН, КЛЛ, LED
Максимальная мощность ламп накаливания, Вт	2x40
Керамический патрон, тип	E27
Сечение подключаемых проводников, мм ²	от 0,75 до 1,5
Минимальное расстояние до освещаемого объекта, м	0,5
Минимальный уровень освещенности для срабатывания датчика, лк	5
Диапазон установления времени срабатывания датчика движения, с	10÷180
Максимальная дальность обнаружения объекта, м	6
Угол обзора датчика	120° x 360°
Степень защиты	IP20
Климатическое исполнение и категория применения	УЗ.1

- Керамический патрон E27.
- Встроенный инфракрасный датчик движения.

Преимущества

- Встроенный инфракрасный датчик движения.
- Дальность обнаружения датчика 360 °С.
- Возможность регулировки времени работы светильника после включения.
- Керамические патроны.

Ассортимент

Изображение	Наименование	Артикул	Рисунок плафона	Способ установки	Максимальная мощность ламп накаливания, Вт	Габаритные размеры индивидуальной упаковки, мм		
						Длина	Ширина	Высота
	Светильник с датчиком движения НПО 01Д 2x40 Вт, E27, TDM	SQ0358-0030	матовый	настенный, потолочный	2x40	330	123	330
	Светильник с датчиком движения НПО 02Д 2x40 Вт, E27, TDM	SQ0358-0031	крупная сетка			305	97	303
	Светильник с датчиком движения НПО 03Д 2x40 Вт, E27, TDM	SQ0358-0032	квадраты			305	97	303
	Светильник с датчиком движения НПО 04Д 2x40 Вт, E27, TDM	SQ0358-0033	матовый			305	97	303

1

Упаковка

Артикул	Транспортная упаковка				
	Количество, шт	Вес, кг	Габаритные размеры, мм		
			Ширина	Высота	Глубина
SQ0358-0030	5	9,5	63	34,5	35
SQ0358-0031		6,5	51	32	31,8
SQ0358-0032					
SQ0358-0033					

Габаритные размеры (мм)

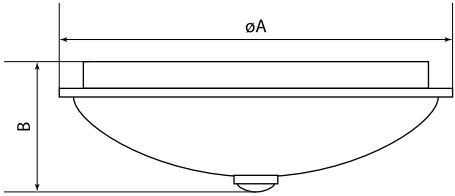
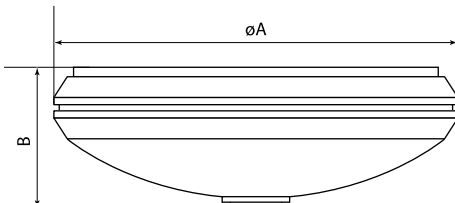
Чертеж	Артикул	Размер, мм	
		A	B
	SQ0358-0030	295	110
	SQ0358-0031	300	99
	SQ0358-0032		
	SQ0358-0033		

СВЕТИЛЬНИКИ ПЛАСТИКОВЫЕ СЕРИИ НПО

**Применение**

Для дома:

- гостиная;
- коридор;
- кухня;
- балкон.

Для освещения коммерческой недвижимости:

- места общего пользования;
- номера в гостиницах;
- прихожие;
- холлы;
- вестибюли.

Конструкция

- Плафон и основание светильника выполнены из пластика.
- Керамический патрон E27.

Технические характеристики

Наименование параметра	Значение
Климатическое исполнение	УХЛ4
Номинальная частота, Гц	50
Номинальное рабочее напряжение, В	230
Сечение подключаемых проводников, мм ²	2x0,5
Способ установки	настенно-потолочный
Степень защиты	IP20
Тип источника света	ЛОН, КЛЛ, LED
Тип цоколя	E27

Ассортимент

Изображение	Наименование	Артикул	Цвет корпуса светильников	Тип упаковки	Мощность, Вт	Тип источника света	Степень защиты
	Светильник НПО 100 "Радуга" белый 1x15 Вт E27 КЛЛ TDM	SQ0328-0001	белый	в разборе	1x15		
	Светильник НПО 101 "Пирамида" белый 1x25 Вт E27 КЛЛ TDM	SQ0328-0002					
	Светильник НПО 101 "Пирамида" серый 1x25 Вт E27 КЛЛ TDM	SQ0328-0003	серый	в сборе	1x25	КЛЛ/LED	IP20
	Светильник НПО 102 "Медуза" белый 1x25 Вт E27 КЛЛ TDM	SQ0328-0004	белый				
	Светильник НПО 102 "Медуза" серый 1x25 Вт E27 КЛЛ TDM	SQ0328-0005	серый				



Сертификат ТР ТС

**Преимущества**





- Стильный и лаконичный дизайн позволяет устанавливать светильник в любых интерьерах.
- По классу защиты от поражения электрическим током соответствует – II. Заземление корпуса не требуется.

Упаковка

- Светильник НПО 101 «Пирамида» и НПО 102 «Медуза» поставляются в сборе и упакованы в индивидуальную цветную коробку. Светильники НПО 100 «Радуга» и НПО 106 «Плутон» поставляются в разборе и упакованы в цветную групповую упаковку по 5 шт. Для продажи в розницу, необходимо упаковать светильник в фирменный пакет, находящийся в данной групповой упаковке.



1

Изображение	Наименование	Артикул	Цвет корпуса светильников	Тип упаковки	Мощность, Вт	Тип источника света	Степень защиты
	Светильник НПО 106 "Плутон" белый 1x40 Вт E27 TDM	SQ0328-0028	белый	в разборе	1x40	ЛОН	IP20
	Светильник НПО 106 "Плутон" золото 1x40 Вт E27 TDM	SQ0328-0029	золото				
	Светильник НПО 106 "Плутон" серебро 1x40 Вт E27 TDM	SQ0328-0030	серебро				
	Светильник НПО 106 "Плутон" бук 1x40 Вт E27 TDM	SQ0328-0031	бук				
	Светильник НПО 106 "Плутон" сосна 1x40 Вт E27 TDM	SQ0328-0032	сосна				

Упаковка

Артикул	Транспортная упаковка				
	Количество, шт.	Вес, кг	Габаритные размеры, мм		
			Длина	Ширина	Высота
SQ0328-0001	20	5,45	430	430	230
SQ0328-0002	10	3,60	480	265	265
SQ0328-0003		4,50	470	410	335
SQ0328-0004		20	6,45	480	260
SQ0328-0005					
SQ0328-0028					
SQ0328-0029					
SQ0328-0030					
SQ0328-0031					
SQ0328-0032					

Габаритные размеры (мм)

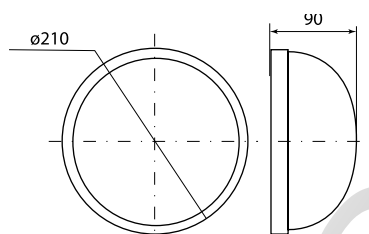

SQ0328-0001

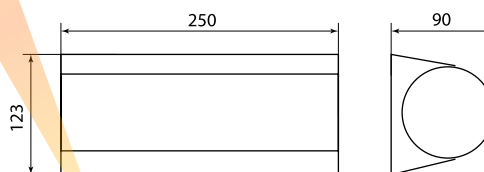

SQ0328-0002, SQ0328-0003

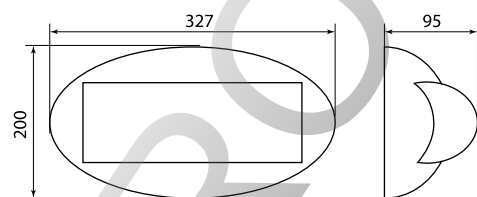

SQ0328-0004, SQ0328-0005

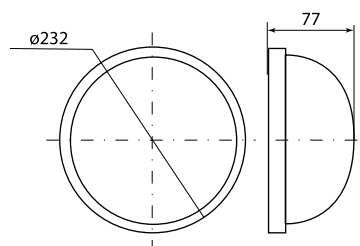
SQ0328-0028, SQ0328-0029, SQ0328-0030
SQ0328-0031, SQ0328-0032

СВЕТИЛЬНИКИ НАСТОЛЬНЫЕ СВЕТОДИОДНЫЕ LED

**Назначение**

- Для местного освещения рабочих зон.
- Возможно использование светильника в качестве декоративного элемента интерьера.

Применение

- В квартирах;
- В офисах;
- В школах;
- В детских дошкольных учреждениях;
- В высших и средне специальных учебных заведениях.

Материалы

- Светильник изготовлен из высококачественных негорючих и нетоксичных материалов.

Преимущества

- Плавная регулировка светового потока.
- Светодиоды в качестве источников света.
- Мгновенное зажигание светодиодов. Работа без мерцания.
- Низкое потребление электроэнергии.
- Срок службы до 50000 часов.
- Безопасность для окружающей среды и здоровья человека.
- Стильный современный дизайн.
- Простота в использовании.

Технические характеристики

Наименование параметра	Значение
Номинальное напряжение, В	230
Потребляемая мощность, Вт	5, 8, 10 (в зависимости от модели светильника)
Цветовая температура, К	5300
Тип источника света	светодиоды SMD5730
Мощность одного светодиода, Вт	0,5

Ассортимент

Изображение	Наименование	Артикул	Источник света				Масса одного светильника, кг	Наличие сенсора/диммера
			Цвет	Количество светодиодов	Мощность, Вт	Световой поток, лм		
	Светильник светодиодный настольный СН-360, складной, сенсор-диммер, 220 В, 10 Вт, 5300 К белый TDM	SQ0337-0036	белый	24	10	420	0,95	да
	Светильник светодиодный настольный СН-360, складной, сенсор-диммер, 220 В, 10 Вт, 5300 К хром TDM	SQ0337-0043						

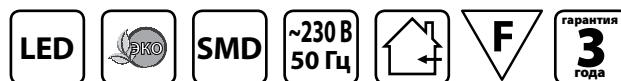

EAC

Сертификат TP TC

Возможность регулировки яркости светильника (в зависимости от модели светильника).



Матовое защитное стекло.

Изображение	Наименование	Артикул	Источник света				Масса одного светильника, кг	Наличие сенсора/диммера
			Цвет	Количество светодиодов	Мощность, Вт	Световой поток, лм		
	Светильник светодиодный настольный СН-120, складной, сенсор-диммер, 220 В, 8 Вт, 5300 К белый TDM	SQ0337-0035	белый	21	8	400	0,85	да
	Светильник светодиодный настольный СН-120, складной, сенсор-диммер, 220 В, 8 Вт, 5300 К хром TDM	SQ0337-0037	хром					
	Светильник светодиодный настольный СН-90, гибкий, выключатель, 220 В, 5 Вт, 5300 К белый TDM	SQ0337-0044	белый	12	5	300	0,58	нет
	Светильник светодиодный настольный СН-90, гибкий, выключатель, 220 В, 5 Вт, 5300 К черный TDM	SQ0337-0045	черный					
	Светильник светодиодный настольный СН-90, гибкий, сенсор-диммер, 220 В, 5 Вт, 5300 К белый TDM	SQ0337-0046	белый					
	Светильник светодиодный настольный СН-90, гибкий, сенсор-диммер, 220 В, 5 Вт, 5300 К черный TDM	SQ0337-0047	черный					да

Упаковка

Артикул	Транспортная упаковка				
	Количество, шт.	Вес, кг	Габаритные размеры, мм		
			Ширина	Высота	Глубина
SQ0337-0036	12	15,3	440	470	415
SQ0337-0043					
SQ0337-0035		15,9	440	505	385
SQ0337-0037					
SQ0337-0044		11,3	315	475	420
SQ0337-0045					
SQ0337-0046		12,3	325	530	495
SQ0337-0047					

Габаритные размеры (мм)

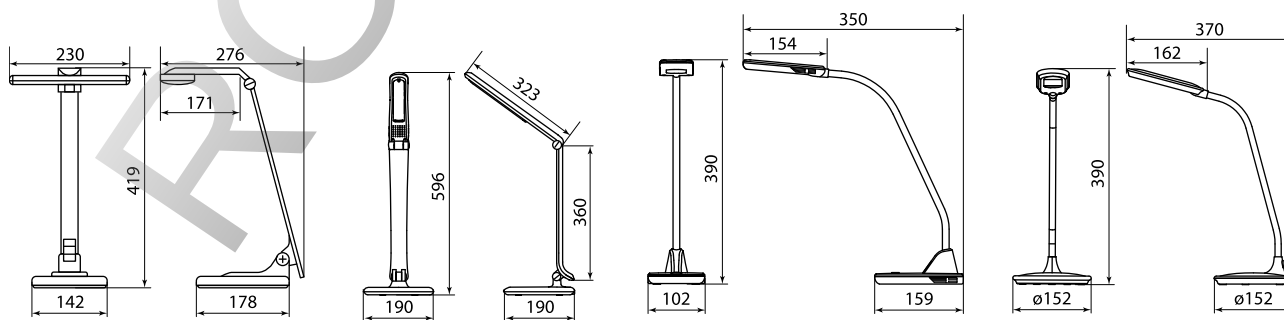

SQ0337-0036, SQ0337-0043

SQ0337-0035, SQ0337-0037

SQ0337-0044, SQ0337-0045

SQ0337-0046, SQ0337-0047

СВЕТИЛЬНИКИ НАСТОЛЬНЫЕ НА ПЛОЩАДКЕ
ЦОКОЛЬ E14

Применение

- Для освещения рабочего пространства на письменном столе, создания комфортных условий на рабочем месте.

Материалы

- Светильник изготовлен из высококачественных негорючих и нетоксичных материалов.
- Плафон светильника изготовлен из металла, покрыт специальной устойчивой эмалью.

Преимущества

- Классический дизайн.
- Устойчивая площадка для размещения на поверхность стола.

Технические характеристики

Наименование параметра	Значение
Напряжение, В/ частота, Гц	230/50
Тип источника света	ЛОН, КЛЛ, LED
Тип цоколя	E14

Ассортимент

Изображение	Наименование	Артикул	Цвет	Комплектуется лампой	Источник света			Масса одного светильника, кг
					Тип используемой лампы	Максимальная мощность ЛОН, Вт	Тип цоколя	
	Светильник настольный 220 В, 40 Вт, E14, черный глянец TDM	SQ0337-0021	черный глянец					
	Светильник настольный 220 В, 40 Вт, E14, черный мат TDM	SQ0337-0020	черный мат	нет	ЛОН	40	E14	0,74
	Светильник настольный 220 В, 40 Вт, E14, серый мат TDM	SQ0337-0019	серый мат					

Упаковка

Артикул	Количество, шт.	Вес, кг	Транспортная упаковка		
			Габаритные размеры, мм		
			Ширина	Высота	Глубина
SQ0337-0021					
SQ0337-0020	12	8,84	430	405	305
SQ0337-0019					

Габаритные размеры (мм)

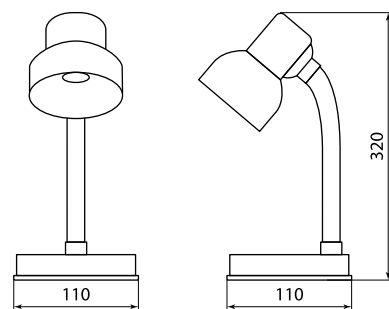

SQ0337-0021, SQ0337-0020, SQ0337-0019



Сертификат ТР ТС



- Отражатель светильника обеспечивает равномерное освещение поверхности.
- Регулировка наклона и поворота плафона светильника.
- Отсутствие нагрева светильника.



Выключатель на основании светильника.

СВЕТИЛЬНИКИ НАСТОЛЬНЫЕ НА ПЛОЩАДКЕ
ЦОКОЛЬ E27

Применение

- Для освещения рабочего пространства на письменном столе, создания комфортных условий на рабочем месте.

Материалы

- Светильник изготовлен из высококачественных негорючих и нетоксичных материалов.
- Плафон светильника изготовлен из металла, покрыт специальной устойчивой эмалью.

Преимущества

- Классический дизайн.
- Устойчивая площадка для размещения на поверхность стола.

Технические характеристики

Наименование параметра	Значение
Напряжение, В/ частота, Гц	230/50
Тип источника света	ЛОН, КЛЛ, LED
Тип цоколя	E27

Ассортимент

Изображение	Наименование	Артикул	Цвет	Комплектуется лампой	Источник света			Масса одного светильника, кг
					Тип используемой лампы	Максимальная мощность ЛОН, Вт	Тип цоколя	
	Светильник настольный на основании 60 Вт, E27, белый TDM	SQ0337-0102	белый					1,04
	Светильник настольный на основании 60 Вт, E27, черный TDM	SQ0337-0103	черный					
	Светильник настольный на основании 60 Вт, E27, синий TDM	SQ0337-0104	синий					
	Светильник настольный на основании 60 Вт, E27, желтый TDM	SQ0337-0105	желтый	нет	ЛОН	60	E27	
	Светильник настольный на основании 60 Вт, E27, зеленый TDM	SQ0337-0106	зеленый					
	Светильник настольный на основании 60 Вт, E27, черный TDM	SQ0337-0110	черный					
	Светильник настольный на основании 60 Вт, E27, серый TDM	SQ0337-0111	серый					



Сертификат ТР ТС



- Отражатель светильника обеспечивает равномерное освещение поверхности.
- Регулировка наклона и поворота плафона светильника.
- Отсутствие нагрева светильника.



Выключатель на основании светильника.

Упаковка

Артикул	Транспортная упаковка				
	Количество, шт.	Вес, кг	Габаритные размеры, мм		
			Ширина	Высота	Глубина
SQ0337-0102	12	13	440	560	230
SQ0337-0103					
SQ0337-0104					
SQ0337-0105					
SQ0337-0106					
SQ0337-0110	6	10,8	370	360	360
SQ0337-0111					

Габаритные размеры (мм)

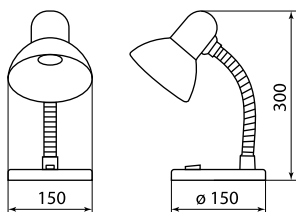

SQ0337-0102, SQ0337-0103, SQ0337-0104,
SQ0337-0105, SQ0337-0106

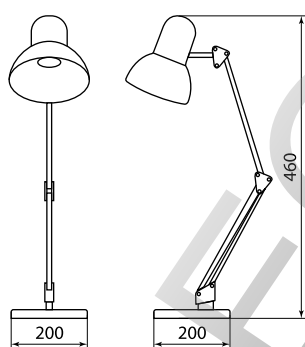

SQ0337-0110, SQ0337-0111

ROS

СВЕТИЛЬНИКИ НАСТОЛЬНЫЕ НА ПЛОЩАДКЕ
ЦОКОЛЬ G23**Применение**

- Для освещения рабочего пространства на письменном столе, создания комфортных условий на рабочем месте.

Материалы

- Светильник изготовлен из высококачественных негорючих и нетоксичных материалов.

Преимущества

- Классический дизайн.
- Устойчивая площадка для размещения на поверхность стола.
- Отражатель светильника обеспечивает равномерное освещение поверхности.

Технические характеристики

Наименование параметра	Значение
Напряжение, В/ частота, Гц	220-240/50
Тип цоколя	G23

Ассортимент

Изображение	Наименование	Артикул	Цвет	Комплектуется лампой	Источник света			Масса одного светильника, кг	
					Тип используемой лампы	Мощность, Вт	Цветовая температура, К		Тип цоколя
	Светильник настольный 220 В, 11 Вт, G23, серый TDM	SQ0337-0023	серый	да	неинтегрированная КЛЛ	11	6000	G23	1,11
	Светильник настольный 220 В, 11 Вт, G23, черный TDM	SQ0337-0024	черный						

Упаковка

Артикул	Транспортная упаковка				
	Количество, шт.	Вес, кг	Габаритные размеры, мм		
			Ширина	Высота	Глубина
SQ0337-0023	12	13,36	265	735	385
SQ0337-0024					

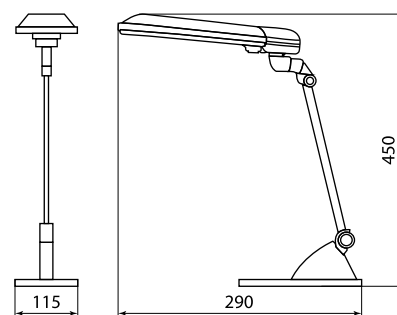
Габаритные размеры (мм)

SQ0337-0110, SQ0337-0111

**Сертификат ТР ТС**

- Регулировка наклона и поворота плафона светильника.
- Комфортный мягкий свет.



Выключатель на основании светильника.

СВЕТИЛЬНИКИ НАСТОЛЬНЫЕ НА СТРУБЦИНЕ



1

Сертификат ТР ТС



Применение

- Для освещения рабочего пространства на письменном столе, создания комфортных условий на рабочем месте.

Материалы

- Светильник изготовлен из высококачественных негорючих и нетоксичных материалов.
- Плафон светильника изготовлен из металла, покрыт специальной эмалью, устойчивой к высоким температурам (в моделях SQ0337-0027, SQ0337-0028, SQ0337-0029, SQ0337-0030).
- Патрон светильника изготовлен из керамики (в моделях SQ0337-0027, SQ0337-0028, SQ0337-0029, SQ0337-0030).
- Плафон выполнен из качественного АБС-пластика (в моделях SQ0337-0031 и SQ0337-0032).

Преимущества

- Современный стильный дизайн.
- Надежное крепление – струбцина для установки светильника

Технические характеристики

Наименование параметра	Значение
Напряжение, В/ частота, Гц	220-240/50
Тип источника света	ЛОН, КЛЛ, LED
Тип цоколя	E27, G23

- Легкая подвижная конструкция позволяет располагать светильник под любым углом.
- Регулировка наклона и поворота плафона светильника.
- Отражатель светильника обеспечивает равномерное освещение поверхности.
- Комфортный мягкий свет (в моделях, укомплектованных люминесцентной лампой).
- Отсутствие нагрева светильника.



Выключатель на плафоне (в зависимости от модели).

Ассортимент

Изображение	Наименование	Артикул	Цвет	Комплектуется лампой	Источник света				Масса одного светильника, кг
					Тип используемой лампы	Мощность, Вт	Цветовая температура, К	Тип цоколя	
	Светильник струбцина 220 В, 40 Вт, E27 белый TDM	SQ0337-0027	белый						
	Светильник струбцина 220 В, 40 Вт, E27 черный TDM	SQ0337-0028	черный	нет	ЛОН	40	-	E27	1,06
	Светильник струбцина 220 В, 40 Вт, E27 черный глянец TDM	SQ0337-0029	черный глянец						

Изображение	Наименование	Артикул	Цвет	Комплектуется лампой	Источник света				Масса одного светильника, кг
					Тип используемой лампы	Мощность, Вт	Цветовая температура, К	Тип цоколя	
	Светильник струбцина 220 В, 40 Вт, E27 белый глянец TDM	SQ0337-0030	белый глянец	нет	ЛОН	40	-	E27	1,06
	Светильник струбцина 220 В, 11 Вт, G23 черный TDM	SQ0337-0031	черный	да	неинтегрированная КЛЛ	11	6000	G23	0,9
	Светильник струбцина 2-а звена 220 В, 11 Вт, G23 черный TDM	SQ0337-0032							1,08

Упаковка

Артикул	Транспортная упаковка				
	Количество, шт.	Вес, кг	Габаритные размеры, мм		
			Ширина	Высота	Глубина
SQ0337-0032	10	10,75	420	310	445
SQ0337-0031		8,98	310	450	315
SQ0337-0030	12	13,2	780	365	440
SQ0337-0028		12,74	445	765	360
SQ0337-0029		12,72	440	772	355
SQ0337-0027		12,76	370	445	770

Габаритные размеры (мм)

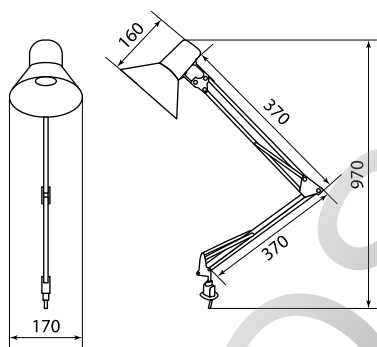

SQ0337-0027, SQ0337-0028

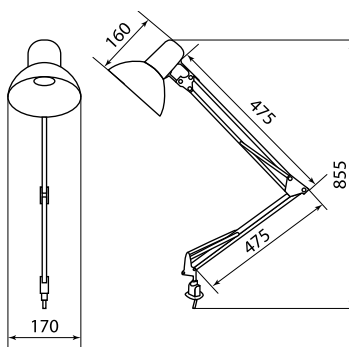

SQ0337-0029, SQ0337-0030

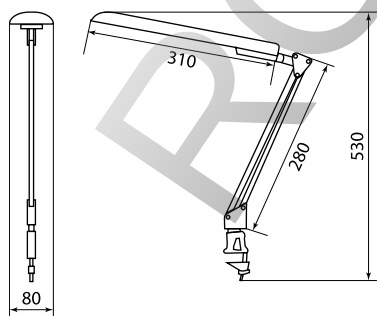

SQ0337-0031

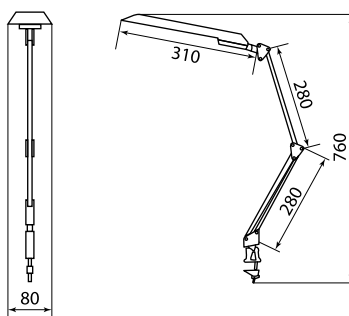

SQ0337-0032

СВЕТИЛЬНИКИ НАСТОЛЬНЫЕ НА ПРИЩЕПКЕ

**Применение**

- Для освещения рабочего пространства на письменном столе, создания комфортных условий на рабочем месте.

Материалы

- Плафон светильника изготовлен из металла, покрыт специальной эмалью, устойчивой к высоким температурам.
- Патрон светильника изготовлен из керамики.

Технические характеристики

Наименование параметра	Значение
Напряжение, В/ частота, Гц	220-240/50
Тип источника света	ЛОН, КЛЛ, LED
Тип цоколя	E27



Ассортимент

Изображение	Наименование	Артикул	Цвет	Комплектуется лампой	Источник света			Масса одного светильника, кг
					Тип используемой лампы	Максимальная мощность ЛОН, Вт	Тип цоколя	
	Светильник прищепка 220 В, 40 Вт, E27 черный мат TDM	SQ0337-0025	черный мат					
	Светильник прищепка 220 В, 40 Вт, E27 белый глянец TDM	SQ0337-0033	белый глянец			40		0,55
	Светильник прищепка 220 В, 40 Вт, E27 черный глянец TDM	SQ0337-0026	черный глянец	нет	ЛОН		E27	
	Светильник настольный прищепка 60 Вт, E27, белый TDM	SQ0337-0100	белый			60		0,46
	Светильник настольный прищепка 60 Вт, E27, черный TDM	SQ0337-0101	черный					

**Сертификат ТР ТС****Преимущества**

- Классический дизайн.
- Надежное крепление – прищепка для установки светильника к любой поверхности.
- Отражатель светильника обеспечивает равномерное освещение поверхности.
- Регулировка наклона и поворота плафона светильника.
- Удобный выключатель светильника на шнуре.
- Керамический патрон E27 (кроме SQ0337-0107, SQ0337-0108, SQ0337-0109).

1

Изображение	Наименование	Артикул	Цвет	Комплектуется лампой	Источник света			Масса одного светильника, кг
					Тип используемой лампы	Максимальная мощность ЛОН, Вт	Тип цоколя	
	Светильник настольный прищепка 40 Вт, E14, белый TDM	SQ0337-0107	белый					
	Светильник настольный прищепка 40 Вт, E14, черный TDM	SQ0337-0108	черный	нет	ЛОН	40	E14	0,25
	Светильник настольный прищепка 40 Вт, E14, синий TDM	SQ0337-0109	синий					

Упаковка

Артикул	Транспортная упаковка				
	Количество, шт.	Вес, кг	Габаритные размеры, мм		
			Ширина	Высота	Глубина
SQ0337-0025	20	11,02	725	365	305
SQ0337-0033					
SQ0337-0026					
SQ0337-0100	12	6	280	420	320
SQ0337-0101					
SQ0337-0107					
SQ0337-0108	24	9	350	270	500
SQ0337-0109					

Габаритные размеры (мм)

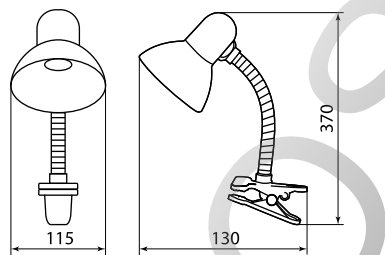
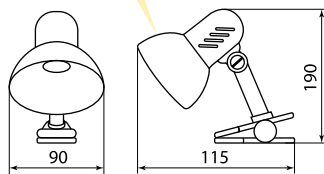
SQ0337-0025, SQ0337-0033,
SQ0337-0026

SQ0337-0100, SQ0337-0101

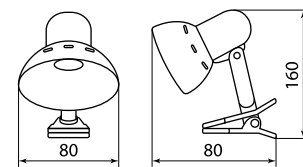
SQ0337-0107, SQ0337-0108,
SQ0337-0109

СВЕТИЛЬНИКИ НАСТОЛЬНЫЕ. ДЕТСКАЯ СЕРИЯ



1

**Применение**

- Настольные детские светильники предназначены для детей школьного или дошкольного возраста. Лучшее решение для тех, кто стремится к новым знаниям и хочет иметь у себя на столе красочного, оригинального помощника.

Материалы

- Изготовлены из высококачественных негорючих и нетоксичных материалов.

Преимущества

- Устойчивая площадка для размещения светильника на поверхность стола.
- Лампа в комплекте (в зависимости от модели светильника).
- Комфортный мягкий свет (в моделях с люминесцентной лампой).
- Красочная расцветка и оригинальный дизайн светильника.
- Отражатель светильника обеспечивает равномерное освещение поверхности.
- Отсутствие нагрева светильника.
- Яркая подарочная упаковка.
- Возможность использования светильников Детской серии «Бегемотик» и «Поросенок» в качестве ночника.

Технические характеристики

Наименование параметра	Значение
Напряжение, В/ частота, Гц	220-240/50
Тип источника света	ЛОН, КЛЛ, LED
Тип цоколя	G23, E27

Сертификат ТР ТС

Часы на корпусе светильника. Внимание! Батарейки для часов типа АА в комплект не входят!



Рекомендуем использовать батарейки TDM ELECTRIC (стр. 262).













Подставка под канцелярские принадлежности с часами на корпусе светильника «Мишутка».







Игрушка-копилка на корпусе светильника «Копилка».

Ассортимент

Изображение	Наименование	Артикул	Цвет	Источник света				Масса одного светильника, кг
				Комплектуется лампой	Тип используемой лампы	Макс. мощность, Вт	Тип цоколя	
	Светильник Бегемотик настол. 220В, 11Вт, G23, розовый TDM	SQ0337-0005	розовый					1,5
	Светильник Бегемотик настол. 220В, 11Вт, G23, зеленый TDM	SQ0337-0006	зеленый					
	Светильник Поросенок настол. 220В, 11Вт, G23, розовый TDM	SQ0337-0008	розовый					
	Светильник Дружок настол/часы 220В, 11Вт, G23, голубой TDM	SQ0337-0010	голубой					
	Светильник Дружок настол/часы 220В, 11Вт, G23, розовый TDM	SQ0337-0011	розовый					1,26
	Светильник Дружок настол/часы 220В, 11Вт, G23, оранжевый TDM	SQ0337-0012	оранжевый	да	КЛЛ	11	G23	
	Светильник Мышка настол/часы 220В, 11Вт, G23, голубой TDM	SQ0337-0013	голубой					
	Светильник Мышка настол/часы 220В, 11Вт, G23, желтый TDM	SQ0337-0014	желтый					1,6
	Светильник Мышка настол/часы 220В, 11Вт, G23, оранжевый TDM	SQ0337-0015	оранжевый					
	Светильник Мишутка настол/часы/подставка 220В, 11Вт, G23, голубой TDM	SQ0337-0016	голубой					1,55

Изображение	Наименование	Артикул	Цвет	Источник света				Масса одного светильника, кг
				Комплектуется лампой	Тип используемой лампы	Макс. мощность, Вт	Тип цоколя	
	Светильник Мишутка настол/часы/подставка 220В, 11Вт, G23, розовый TDM	SQ0337-0017	розовый	да	КЛЛ	11	G23	1,55
	Светильник Мишутка настол/часы/подставка 220В, 11Вт, G23, зеленый TDM	SQ0337-0018	зеленый					
	Светильник Бабочка настол. 220В, 11Вт, G23, голубой TDM	SQ0337-0034	голубой					
	Светильник Бабочка настол. 220В, 11Вт, G23, розовый TDM	SQ0337-0038	розовый					1,18
	Светильник Копилка настол. 220В, 11Вт, E27, голубой TDM	SQ0337-0039	голубой	нет	КЛЛ/LED	40	E27	1,15
	Светильник Копилка настол. 220В, 11Вт, E27, розовый TDM	SQ0337-0040	розовый					
	Светильник Мышонок настол/часы 220В, 11Вт, E27, розовый TDM	SQ0337-0041	розовый					1,22
	Светильник Мышонок настол/часы 220В, 11Вт, E27, голубой TDM	SQ0337-0042	голубой	нет	ЛОН	40	E27	0,84
	Светильник Футбольный мяч настол. 40Вт E27 бело-черный TDM	SQ0337-0048	бело-черный					

Изображение	Наименование	Артикул	Цвет	Источник света				Масса одного светильника, кг
				Комплектуется лампой	Тип используемой лампы	Макс. мощность, Вт	Тип цоколя	
	Светильник Футбольный мяч настол. 40Вт E27 красно-белый TDM	SQ0337-0049	красно-белый					
	Светильник Футбольный мяч настол. 40Вт E27 фиолетово-красный TDM	SQ0337-0050	фиолетово-красный					
	Светильник Футбольный мяч настол. 40Вт E27 желто-черный TDM	SQ0337-0051	желто-черный	нет	ЛОН	40	E27	0,84
	Светильник Футбольный мяч настол. 40Вт E27 сине-черный TDM	SQ0337-0052	сине-черный					
	Светильник Футбольный мяч настол. 40Вт E27 черно-белый TDM	SQ0337-0053	черно-белый					

Упаковка

Артикул	Транспортная упаковка				
	Количество, шт.	Вес, кг	Габаритные размеры, мм		
			Ширина	Высота	Глубина
SQ0337-0005	12	17,84	560	780	440
SQ0337-0006		17,94		800	
SQ0337-0008		17,96		790	
SQ0337-0010		14,96	570	770	550
SQ0337-0011		19		780	
SQ0337-0012		15,11	280	280	270
SQ0337-0013		19,22		770	560
SQ0337-0014		19,14	570	780	550
SQ0337-0015		19,08		780	
SQ0337-0016		18,6		680	
SQ0337-0017		18,54	540	670	530
SQ0337-0018		18,56		680	
SQ0337-0034	20	23,5	650	430	450
SQ0337-0038					
SQ0337-0039	16	18,4	830	420	610
SQ0337-0040					
SQ0337-0041		19,5			
SQ0337-0042					
SQ0337-0048	12	12	615	270	465
SQ0337-0049					
SQ0337-0050					
SQ0337-0051					
SQ0337-0052					
SQ0337-0053					

Габаритные размеры (мм)

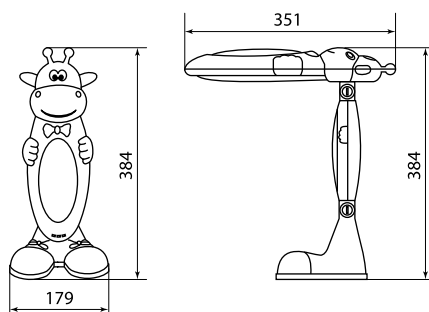

SQ0337-0005, SQ0337-0006

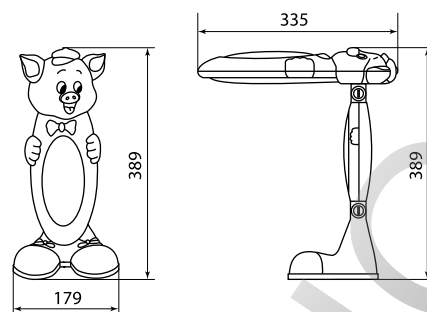

SQ0337-0008

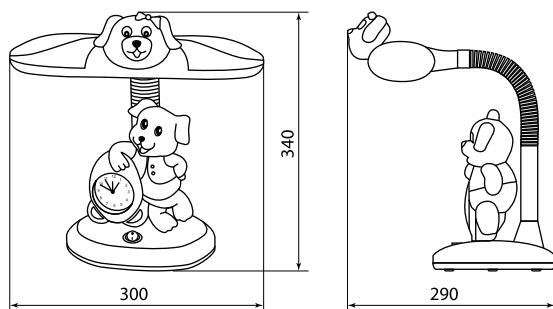

SQ0337-0010, SQ0337-0011, SQ0337-0012

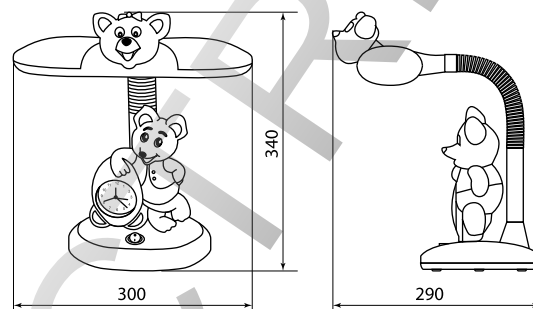

SQ0337-0013, SQ0337-0014, SQ0337-0015

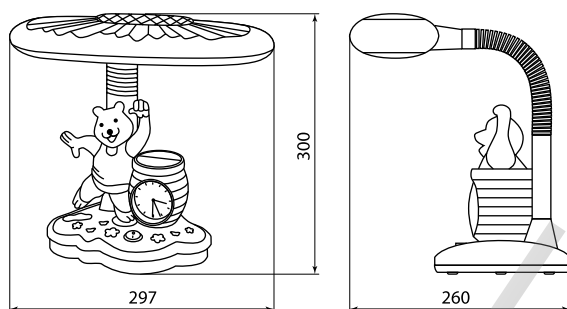

SQ0337-0016, SQ0337-0017, SQ0337-0018

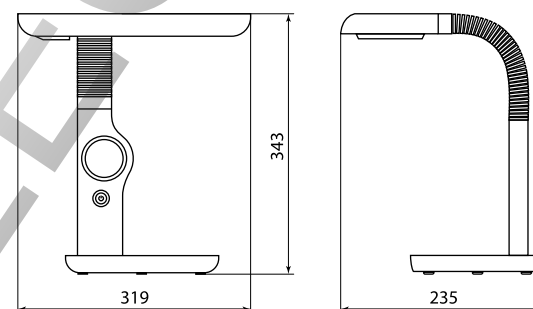

SQ0337-0034, SQ0337-0038

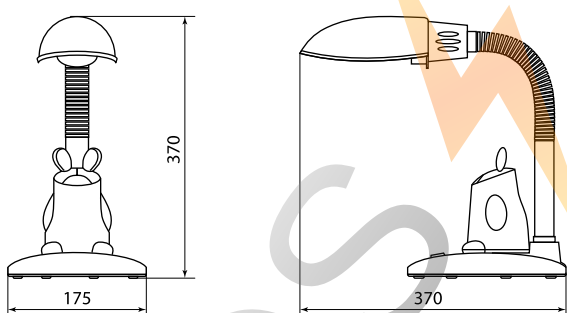

SQ0337-0039, SQ0337-0040

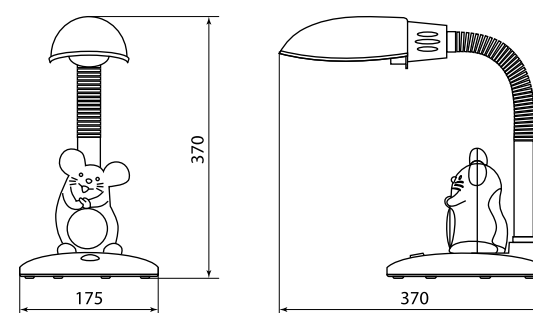

SQ0337-0041, SQ0337-0042

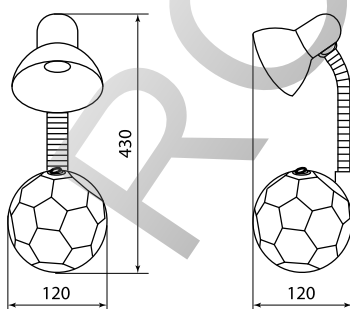
SQ0337-0048, SQ0337-0049, SQ0337-0050,
SQ0337-0051, SQ0337-0052, SQ0337-0053

СВЕТИЛЬНИКИ-НОЧНИКИ



Применение

- Используются как дополнительное декоративное освещение в спальнях, детских комнатах, коридорах, кухнях и других жилых помещениях.

Материалы

- Ночники изготавливаются из прочного безопасного пластика.

Преимущества

- Светодиоды в качестве источников света.
- Не нагреваются.
- Мягкое свечение.
- Компактный размер.
- Стильный современный дизайн.
- Яркая индивидуальная блистерная упаковка.
- Низкое потребление энергии.

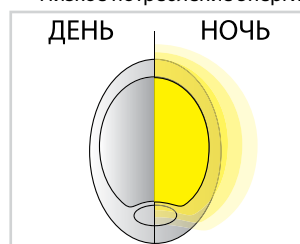

Датчик света (в зависимости от модели). Светильник включается при наступлении темноты и недостаточном освещении.



Сертификат ТР ТС

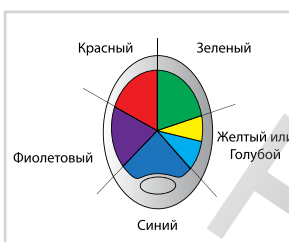

Автоматическое плавное изменение цвета.



Наличие выключателя (в зависимости от модели). Модели SQ0357-0005 и SQ0357-0007 – меняется цвет свечения во время работы.

Модель SQ0357-0006 – 2 режима работы:

1. Плавное изменение цвета свечения.
2. При дополнительном нажатии на кнопку выключения – фиксируется текущий цвет свечения.











При долгом нажатии на кнопку – выключается.

Технические характеристики

Наименование параметра	Значение
Напряжение, В	220
Тип источника света	SMD светодиоды
Мощность	0,3 / 0,5 / 1

Ассортимент

Изображение	Наименование	Артикул	Мощность, Вт	Масса одного ночника, кг	Датчик света	Изменение цвета	Наличие выключателя
	Ночник "Весна" с датчиком света, светодиодный, 1Вт, 220 В TDM	SQ0357-0001					
	Ночник "Лето" с датчиком света, светодиодный, 1Вт, 220 В TDM	SQ0357-0002					
	Ночник "Осень" с датчиком света, светодиодный, 1Вт, 220 В TDM	SQ0357-0003	1	0,15	да	зеленый, красный, желтый, синий, фиолетовый	нет
	Ночник "Зима" с датчиком света, светодиодный, 1Вт, 220 В TDM	SQ0357-0004					

Изображение	Наименование	Артикул	Мощность, Вт	Масса одного ночника, кг	Датчик света	Изменение цвета	Наличие выключателя
	Ночник "Хамелеон" D95 с выключателем, белый, 0,5 Вт, 220 В TDM	SQ0357-0005	0,5	0,08	нет	красный, зеленый, синий, голубой, фиолетовый	да
	Ночник "Хамелеон" D 85 с выключателем, белый, 0,5 Вт, 220 В TDM	SQ0357-0006		0,09		2 режима работы: 1. плавное изменение цвета свечения (красный, зеленый, синий, голубой, фиолетовый), 2. при дополнительном нажатии на кнопку выключения - фиксируется текущий цвет свечения. При долгом нажатии на кнопку - выключается.	
	Ночник "Хамелеон" D 75 с выключателем, белый, 0,5 Вт, 220 В TDM	SQ0357-0007		0,08		красный, зеленый, синий, голубой, фиолетовый	
	Ночник "Сердце" с датчиком света, светодиодный, 0,3 Вт 220 В TDM	SQ0357-0008	0,3	0,06	да	красный	нет
	Ночник "Месяц" с датчиком света, светодиодный, 0,3 Вт 220 В TDM	SQ0357-0009				желтый	
	Ночник "Елочка" с датчиком света, светодиодный, 0,3 Вт 220 В TDM	SQ0357-0010				зеленый	
	Ночник "Кораблик" с датчиком света, светодиодный, 0,3 Вт 220 В TDM	SQ0357-0011				синий	
	Ночник "Айсберг" с выключателем, 0,5 Вт, 220 В TDM	SQ0357-0015	0,5	0,06	да	нет	да
	Ночник "Компьютерная мышь" с датчиком света, светодиодный, 0,5Вт, 220 В TDM	SQ0357-0014				нет	
	Ночник "Овал" с выключателем, белый, 0,5 Вт, 220 В TDM	SQ0357-0013				нет	
	Ночник "Яйцо" с выключателем, белый, 0,5 Вт, 220 В TDM	SQ0357-0012				нет	
						нет	

Габаритные размеры

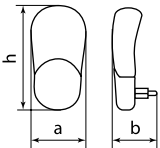
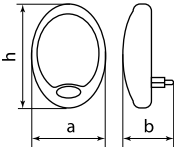
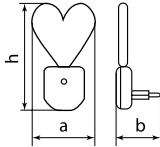
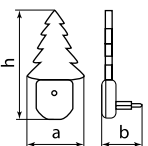
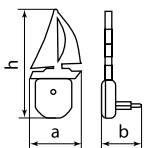
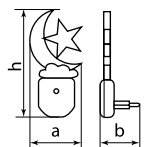
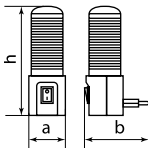
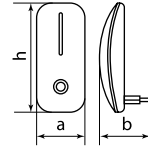
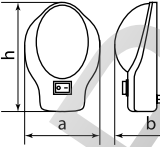
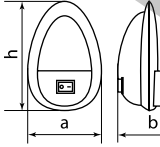
Чертеж	Артикул	Размер, мм		
		a	b	h
	SQ0357-0001	57	68	100
	SQ0357-0002			
	SQ0357-0003			
	SQ0357-0004			
	SQ0357-0005	65	65	80
	SQ0357-0006	70		90
	SQ0357-0007	65		60
	SQ0357-0008	74		90
	SQ0357-0010	55	56	108
	SQ0357-0009	70		110
	SQ0357-0011	60		112
	SQ0357-0015	40	80	108
	SQ0357-0014	58	66	114
	SQ0357-0013	71	75	90
	SQ0357-0012	66	72	93

Упаковка

Артикул	Групповая упаковка		Транспортная упаковка								
	Количество, шт.	Вес, кг	Количество, шт.	Вес, кг	Габаритные размеры, мм						
					Длина	Ширина	Высота				
SQ0357-0001	10	1,5	80	13	480	340	420				
SQ0357-0002											
SQ0357-0003											
SQ0357-0004											
SQ0357-0005		0,8		7	420	380	450				
SQ0357-0006		0,9		8							
SQ0357-0007		0,8		7							
SQ0357-0008		0,6		6	600	240	420				
SQ0357-0010											
SQ0357-0009											
SQ0357-0011											
SQ0357-0015		0,7		100	7	430	320	420			
SQ0357-0014						410	310				
SQ0357-0013						430	320				
SQ0357-0012						0,6	6		380	340	390



ФОНАРИ СЕРИИ «КОМПАКТ»



Применение

- Небольшой, переносной источник света для индивидуального использования.
 - Для повседневного применения в местах с недостаточной освещенностью (например, подвезды, подсобные помещения).
- Фонарь-брелок – удобный аксессуар на ваших ключах.



Отказное письмо



Декларация



Материалы

- Фонари изготовлены из ударопрочного пластика и металла.

Преимущества

- Светодиоды в качестве источников света.
- Цветовая температура – 5 000 К.
- Компактный размер.
- Способы зарядки фонарей:
 - зарядка механическим способом – модель «Компакт 1»;
 - зарядка от солнечной энергии – модель «Компакт 2»;
 - работа от элементов питания типа AG13 – модель «Компакт 3»;
 - зарядка от сети 220 В – модель «Компакт 4».

Ассортимент

Изображение	Наименование	Артикул	Цвет	Источник света		Источник питания	Масса одного фонаря, кг
				Количество светодиодов	Световая отдача, лм/Вт		
	Фонарь "Компакт 1", аккумуляторный, 2 светодиода 6 лм/Вт TDM	SQ0350-0002	серый	2	6	литиевые аккумуляторы типа L1131	0,08
	Фонарь-брелок "Компакт 2", аккумуляторный, 3 светодиода 7 лм /Вт TDM	SQ0350-0024	черный	3	7	Li-Ion аккумулятор LIR2032 40 mAh	0,04
	Фонарь-брелок "Компакт 3", светодиодный 3 лм/Вт, батареи типа 3 *AG13 TDM	SQ0350-0019	металлик	1	3	батарейки (в комплекте) или аккумуляторы типа 3*AG13	0,06
	Фонарь "Компакт 4", аккумуляторный, 5 светодиодов 15 лм/ Вт TDM	SQ0350-0001	черный	5	15	1*AA Zn-Mn аккумулятор 1,2 В 2700 мА*ч	0,12

Упаковка

Артикул	Групповая упаковка		Транспортная упаковка				
	Количество, шт.	Вес, кг	Количество, шт.	Вес, кг	Габаритные размеры, мм		
					Длина	Ширина	Высота
SQ0350-0001	20	5,3	80	13	665	315	365
SQ0350-0002	40	4,3	120	13	310	225	340
SQ0350-0019	24	1,1	240	14	380	345	500
SQ0350-0024	24	1,3	240	13	620	200	600

Габаритные размеры (мм)

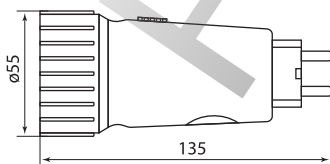

SQ0350-0001

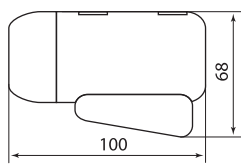

SQ0350-0002

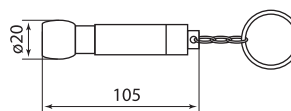

SQ0350-0019

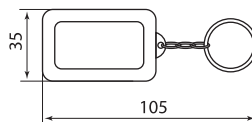

SQ0350-0024

ФОНАРИ СЕРИИ «НАКЛЕЙ И ВКЛЮЧИ»



Отказное письмо



Применение

- В жилых помещениях:
 - для декоративной подсветки помещения или предметов интерьера;
 - для дополнительной местной подсветки;
 - может применяться в качестве ночника.
- В автомобиле.
- На даче.
- В походе.



Материалы

- Пластик.

Преимущества

- Светодиоды в качестве источников света.
- Цветовая температура – 5000 К.
- Компактный, занимает мало места.
- Универсальный дизайн, подходит для любого интерьера.
- В комплект входит сразу 3 фонаря.
- Приклеиваются на любую ровную поверхность.
- Включается одним нажатием на сам фонарь.

Ассортимент

Изображение	Наименование	Артикул	Цвет	Источник света		Источник питания*	Масса одного фонаря, кг
				Количество светодиодов	Световая отдача, лм/Вт		
	Фонарь светодиодный, "Наклей и включи", 3 светодиода 9 лм/Вт, батарей типа 3*AA TDM	SQ0350-0026	серебристый	3	9	3 x AAA (в каждом фонаре)	0,19

* Элементы питания в комплект не входят.

Упаковка

Артикул	Групповая упаковка		Транспортная упаковка				
	Количество, шт.	Вес, кг	Количество, шт.	Вес, кг	Габаритные размеры, мм		
					Длина	Ширина	Высота
SQ0350-0026	24	5,3	48	8,5	540	410	365

Габаритные размеры (мм)

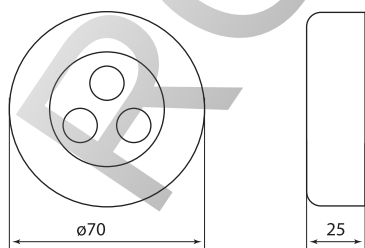

1 ФОНАРИ СЕРИИ «НАЛОБНЫЙ»



Отказное письмо



Применение

- Незаменимый атрибут для активных видов спорта.
- В походе, во время охоты, рыбалки.
- Для выполнения работ по дому, в гараже и т. д.



Преимущества

- Светодиоды в качестве источников света.
- Цветовая температура – 5000 К.
- Яркое, направленное освещение.
- Компактный размер.
- Удобный метод крепления, эластичные ремни с фиксацией на голове.



Регулируемый угол наклона фонаря.



Удобный картридж для батареек обеспечивает надежное соединение контактов.

Материалы

- Корпус фонарей SQ0350-0004 и SQ0350-0005 выполнен из ударопрочного пластика.
- Корпус фонаря SQ0350-0007 выполнен из металла с защитой IP54.

Режимы работы

- 2 режима работы для влагозащищенного фонаря SQ0350-0007

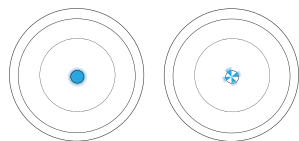

свечение

мерцание

- 4 режима работы для фонаря SQ0350-0005

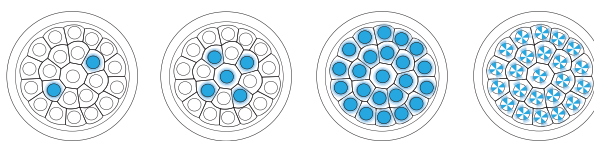

2 светодиода

5 светодиодов

23 светодиода

мерцание

- 4 режима работы для фонаря SQ0350-0004

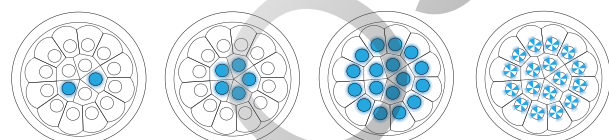

2 светодиода

5 светодиодов

18 светодиодов

мерцание

Ассортимент

Изображение	Наименование	Артикул	Цвет	Источник света		Степень защиты	Источники питания*	Масса одного фонаря, кг
				Количество светодиодов	Световая отдача, лм/Вт			
	Фонарь светодиодный "Налобный" влагозащищенный, 1 Вт светодиод 60 лм/Вт, IP 54 батареи типа 3*AAA TDM	SQ0350-0007	черный	1	60	IP54		0,11
	Фонарь светодиодный "Налобный", 18 светодиодов 54 лм/Вт, батареи типа 3*AAA TDM	SQ0350-0004	черный	18	54		3 x AAA	0,12
	Фонарь светодиодный "Налобный", 23 светодиода 69 лм/Вт, батареи типа 3*AAA TDM	SQ0350-0005	черный	23	69	IP22		

* Элементы питания в комплект не входят.

Упаковка

Артикул	Групповая упаковка		Транспортная упаковка				
	Количество, шт.	Вес, кг	Количество, шт.	Вес, кг	Габаритные размеры, мм		
					Длина	Ширина	Высота
SQ0350-0004	25	3,3	100	13,5	610	440	505
SQ0350-0005		3,4					
SQ0350-0007		3,2					

Габаритные размеры (мм)

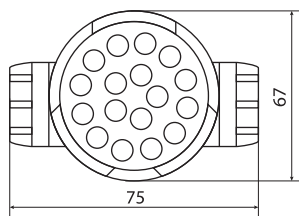

SQ0350-0004, SQ0350-0005

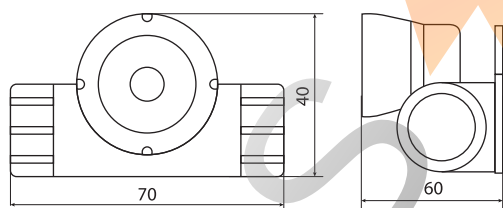

SQ0350-0007

ФОНАРИ СЕРИИ «ПЛАСТИК»



Отказное письмо



Применение

- Для повседневного использования.
- В походе, во время охоты или рыбалки, на даче, в гараже, в машине.

Материалы

- Пластик.

Преимущества

- Светодиоды в качестве источников света. Цветовая температура – 5000 К.
- Яркое, направленное освещение.
- Компактный размер.
- Ремешок для ношения на руке.
- Влагозащищенный корпус (IP22).
- Нескользящее покрытие фонаря.
- Удобный картридж для батареек обеспечивает надежное соединение контактов для модели «Пластик» 3 светодиода.
- Удобный выключатель кнопочного типа.

Ассортимент

Изображение	Наименование	Артикул	Цвет	Источник света		Источник питания*	Масса одного фонаря, кг
				Количество светодиодов	Световая отдача, лм/Вт		
	Фонарь светодиодный обрезиненный "Пластик", 3 светодиода 9 лм/Вт, батареи типа 2*AA TDM	SQ0350-0014	черный	3	9	2 x AA	0,07
	Фонарь светодиодный "Пластик", 7 светодиодов 21 лм/Вт, батареи типа 2xD TDM	SQ0350-0015	черный	7	21	2 x D	0,14

* Элементы питания в комплект не входят.

Упаковка

Артикул	Групповая упаковка		Транспортная упаковка				
	Количество, шт.	Вес, кг	Количество, шт.	Вес, кг	Габаритные размеры, мм		
					Длина	Ширина	Высота
SQ0350-0014	48	5,8	144	11,5	740	445	290
SQ0350-0015	12	1,8					

Габаритные размеры (мм)

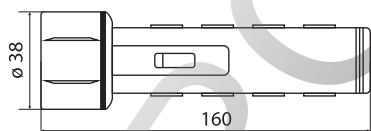

SQ0350-0014

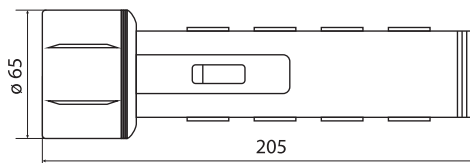

SQ0350-0015

ФОНАРИ СЕРИИ «МЕТАЛЛ»



Отказное письмо



Применение

- Для повседневного использования.
- В походе.
- Во время охоты или рыбалки.
- На даче.
- В гараже, в машине.

Материалы

- Анодированный алюминий.

Ассортимент

Изображение	Наименование	Артикул	Цвет	Источник света		Источник питания*	Масса одного фонаря, кг
				Количество светодиодов	Световая отдача, лм/Вт		
	Фонарь светодиодный "Металл", 1,5 Вт светодиод 80 лм/Вт, батареи типа 3*AAA TDM	SQ0350-0010	черный металлик	1	120	3 x AAA	0,10
	Фонарь светодиодный "Металл", 3 Вт светодиод 120 лм/Вт, батареи типа 3*AAA TDM	SQ0350-0011					0,20
	Фонарь светодиодный "Металл", 0,5 Вт светодиод 30 лм/Вт, батареи типа 1*AA TDM	SQ0350-0012	серебристый металлик	21	63	AA	0,06
	Фонарь светодиодный "Металл", 21 светодиод 63 лм/Вт, батареи типа 3* AAA TDM	SQ0350-0013					0,10

* Элементы питания в комплект не входят.

Упаковка

Артикул	Групповая упаковка		Транспортная упаковка				
	Количество, шт.	Вес, кг	Количество, шт.	Вес, кг	Габаритные размеры, мм		
					Длина	Ширина	Высота
SQ0350-0010	40	5,3	120	13,5	590	365	365
SQ0350-0011	48	5,0	96	21,5	540	400	400
SQ0350-0012	24	1,3	144	9,5	375	335	485
SQ0350-0013		4,6	72	8,5	650	410	230

Габаритные размеры (мм)

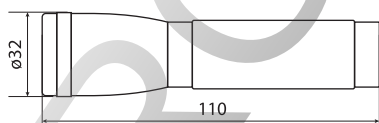

SQ0350-0010

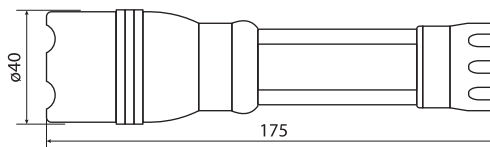

SQ0350-0011

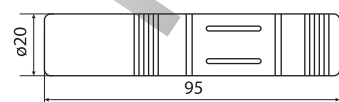

SQ0350-0012

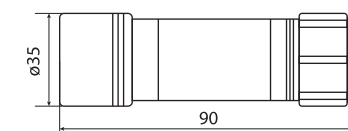

SQ0350-0013

ФОНАРИ СЕРИИ «ВЕЛОСИПЕДНЫЙ»



Отказное письмо



Применение

- Для освещения дороги при поездках не велосипеде, а также сигнальное освещение для безопасной прогулки на велосипеде в темное время суток.

Режимы работы

- 3 режима работы фонаря **SQ0350-0029**



Материалы

- SQ0350-0027 – анодированный алюминий + пластик
- SQ0350-0028 – анодированный алюминий + резина
- SQ0350-0029 – пластик + резина

Преимущества

- У модели SQ0350-0027 наличие двух креплений для велосипеда и ремня с возможностью поворота на 360°.
- Для SQ0350-0027:
 - дальность света до 200 м;
 - фокусировка светового луча.
- Для SQ0350-0029: сверхлегкий.
- Для SQ0350-0027 и SQ0350-0028: влагонепроницаемый корпус из анодированного алюминия не подвержен коррозии.

Ассортимент

Изображение	Наименование	Артикул	Цвет	Источник света		Источник питания	Масса одного фонаря
				Количество светодиодов	Световая отдача, лм/Вт		
	Фонарь светодиодный "Велосипедный 3" 3 режима работы, 3 LED, 20 лм/Вт 3*AAA TDM	SQ0350-0029	черный+красный	3	20	3 x AAA	0,081
	Фонарь светодиодный "Велосипедный 2" с креплением, 9 LED, 30 лм/Вт, 3*AAA TDM	SQ0350-0028	серебристый металл	9	30	3 x AAA	0,153
	Фонарь светодиодный "Велосипедный 1" с креплениями, IP54, 1 LED 5 Вт (CREE), 36 лм/Вт, 3*AAA TDM	SQ0350-0027		1	36	3 x AAA	0,271

Упаковка

Артикул	Групповая упаковка		Транспортная упаковка				
	Количество, шт.	Вес, кг	Количество, шт.	Вес, кг	Габаритные размеры, мм		
					Длина	Ширина	Высота
SQ0350-0029	20	1,625	160	13	43	40	55
SQ0350-0028	12	2,750	48	11	60	36	45
SQ0350-0027	12	2,167	72	13	59	40	25,5

Габаритные размеры (мм)

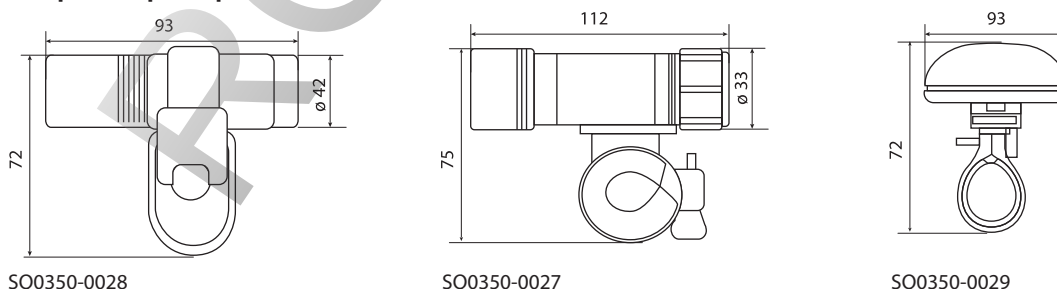

ФОНАРИ СЕРИИ «КЕМПИНГ»



EAC

Отказное письмо

Декларация



Применение

- Для комфортного освещения в темное время суток.
- Для работы в помещениях.
- Для применения на открытом воздухе как в туризме и рыбалке, так и просто во время вечернего пикника на природе.

Материалы

- Корпуса фонарей выполнены из ударопрочного АБС-пластика.
- Плафон фонаря «Кемпинг 2» защищен металлической решеткой.
- Основания фонарей «Кемпинг 2» и «Кемпинг 7» имеют резиновые покрытия.

Преимущества

- Светодиоды в качестве источников света.
- Цветовая температура – 5 000 К.
- Яркое и равномерное освещение за счет формы фонаря.
- Влагозащищенный корпус.
- Удобный выключатель кнопочного типа.
- Фонарь «Кемпинг 7» имеет динамо-зарядку и USB-выход для зарядки мобильных устройств.



Фонари типа «Кемпинг 1» укомплектованы мощными магнитами на задней стороне, карабином с крюком и имеют отверстие посередине, что делает их универсальными с точки зрения фиксации. Фонари могут подвешиваться, фиксироваться на садовые зонты или крепиться к металлическим поверхностям.



Фонари SQ0350-0030, SQ0350-0031, SQ0350-0033, SQ0350-0034 имеют крюк для подвешивания и компас. Фонарь SQ0350-0034 имеет солнечную батарею для заряда аккумуляторов.

Режимы работы

- 1 режим работы

SQ0350-0016

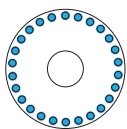

24 светодиода

SQ0350-0017

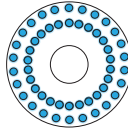

48 светодиодов

- 2 режима работы фонаря SQ0350-0018

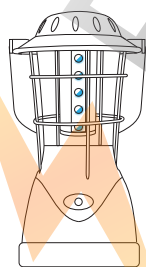
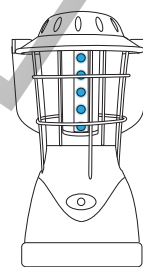
24 светодиода
50%24 светодиода
100%

- 3 режима работы фонаря SQ0350-0030

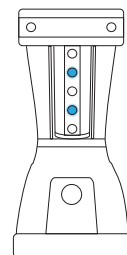

12 светодиодов

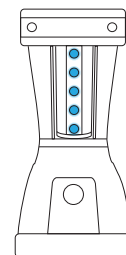

24 светодиода

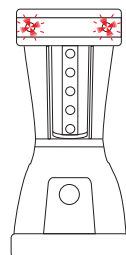
аварийное
мерцание

- 3 режима работы фонаря SQ0350-0031



19 светодиодов

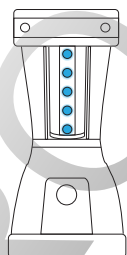

24 светодиода

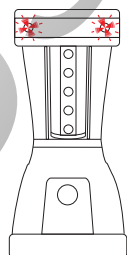
аварийное
мерцание

- 2 режима работы фонарей SQ0350-0033, SQ0350-0034

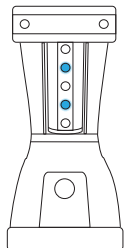

12 светодиодов

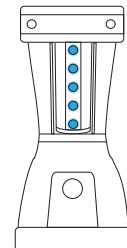

24 светодиода

- 3 режима работы фонаря SQ0350-0038

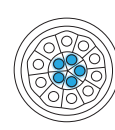

5 светодиодов

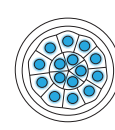

15 светодиодов

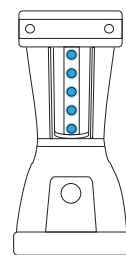

12 светодиодов

Ассортимент

Изображение	Наименование	Артикул	Цвет	Источник света		Источник питания*	Время работы фонаря без подзарядки, ч	Масса одного фонаря, кг
				Количество светодиодов	Мощность, Вт			
	Фонарь светодиодный "Кемпинг 1", 24 светодиода с магнитом 72 Лм/Вт, батареи типа 4*AA TDM	SQ0350-0016	белый	24	72	4 x AAA	-	0,16
	Фонарь светодиодный "Кемпинг 1", 48 светодиодов с магнитом 144 лм/Вт, батареи типа 4*AA TDM	SQ0350-0017		48	144			
	Фонарь светодиодный "Кемпинг 2", аккумуляторный, 24 светодиода 36 лм/Вт TDM	SQ0350-0018	серебристый	24	36	свинцово-кислотный аккумулятор 6 В 4,5 А	13	2,00
	Фонарь светодиодный "Кемпинг 3" аккумуляторный, 24 LED, 30 лм/Вт, 3 режима, TDM	SQ0350-0030	оранжевый	24	30	свинцово-кислотный аккумулятор 4 В 2,8 А*ч	20	0,625
	Фонарь светодиодный "Кемпинг 4" аккумуляторный, 24+19 LED, 44 лм/Вт, 3 режима с поворот. ручкой, TDM	SQ0350-0031	оранжевый	24+19	44	свинцово-кислотный аккумулятор 4 В 2 А*ч	13	1,000
	Фонарь светодиодный "Кемпинг 5" 15+12 LED, 35 лм/Вт, 3 режима, с поворот. ручкой, 3*AA TDM	SQ0350-0038	оранжевый	15+12	35	3 x AA	-	0,417
	Фонарь светодиодный "Кемпинг 6", 24 LED, 30 лм/Вт, 2 режима, 3*D, TDM	SQ0350-0033	зеленый	24	30	3 x D	-	0,500
	Фонарь светодиод. "Кемпинг 7", аккумуля. с солн. батар. и динамо зарядкой 24 LED, 30 лм/Вт, 2 реж. TDM	SQ0350-0034	черный	24	30	Ni-Mh 3.6 В 1,2 А*ч	7	0,938

* Элементы питания в комплект не входят. Аккумуляторы в комплекте.

Упаковка

Артикул	Групповая упаковка		Транспортная упаковка				
	Количество, шт.	Вес, кг	Количество, шт.	Вес, кг	Габаритные размеры, мм		
					Длина	Ширина	Высота
SQ0350-0016	12	2,2	72	13	560	380	575
SQ0350-0017		2,1					
SQ0350-0018	-	-	8	17	465	290	310
SQ0350-0030	12	7,50	24	15	590	39	50
SQ0350-0031	6	6,00	12	12	490	48,5	36
SQ0350-0038	12	5,00	24	10	380	37,5	61
SQ0350-0033	12	6,00	24	12	50,5	38,5	49,5
SQ0350-0034	4	3,75	16	15	52	30	50

Габаритные размеры (мм)

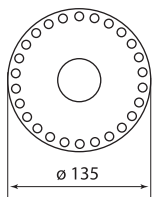

SQ0350-0016

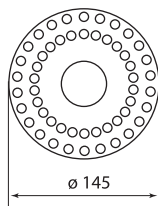

SQ0350-0017

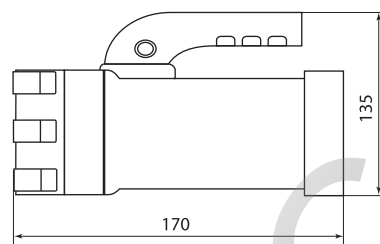

SQ0350-0038

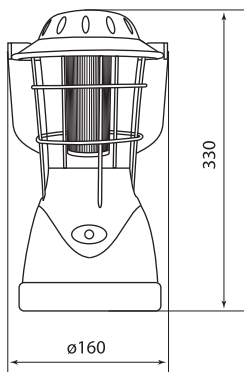

SQ0350-0018

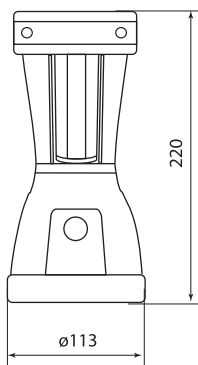

SQ0350-0030, SQ0350-0033, SQ0350-0034

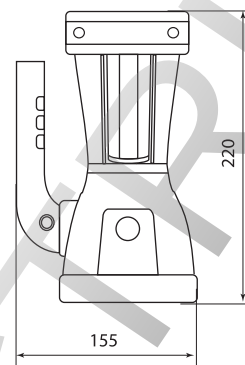

SQ0350-0031

ROS ELECO

1 ФОНАРИ СЕРИИ «ПРОЖЕКТОР»



Назначение

- Фонари-прожекторы являются осветительными и сигнальными приборами.

Применение

- Для работ в помещениях или на открытой местности, где необходимо более мощное освещение, в том числе в условиях тумана.
- Создает сверхмощный световой поток и позволяет освещать предметы на значительном расстоянии.

Материалы

- Корпус выполнен из ударопрочного пластика.

Комплектация

- Фонарь комплектуется зарядными устройствами от сети 220 В и от розетки электропитания автомобиля 12 В, что позволяет использовать его в дорожных ситуациях.

Режимы работы

- 2 режима работы фонаря **SQ0350-0021**

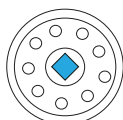

1 галогенная лампа

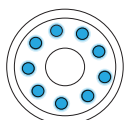

9 светодиодов



12 светодиодов

1 режим работы

SQ0350-0009



1 светодиод 50%

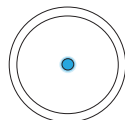

1 светодиод 100%

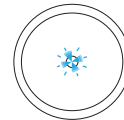

мерцание

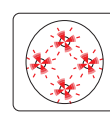

аварийное мерцание

- 2 режима работы фонаря **SQ0350-0022**

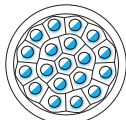

19 светодиодов 50%



19 светодиодов 100%

- 4 режима работы фонаря **SQ0350-0023**

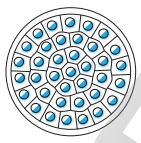

37 светодиодов 50%

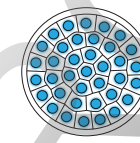

37 светодиодов 100%

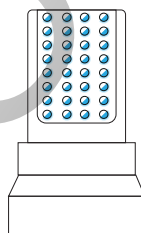

24 светодиода 50%

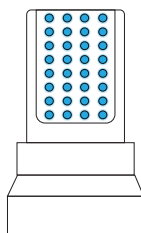

24 светодиода 100%

- 4 режима работы фонаря **SQ0350-0035**

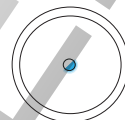

1 светодиод 50%

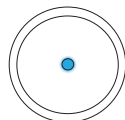

1 светодиод 100%

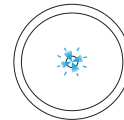

мерцание

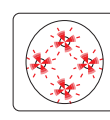

аварийное мерцание

- 4 режима работы фонаря **SQ0350-0036**

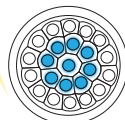

12 светодиодов

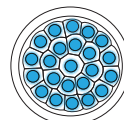

23 светодиода

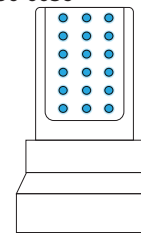

18 светодиодов

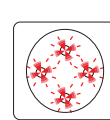

аварийное мерцание

- 4 режима работы фонаря **SQ0350-0037**

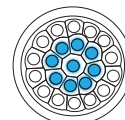

12 светодиодов

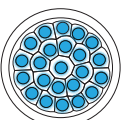

23 светодиода

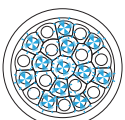

мерцание

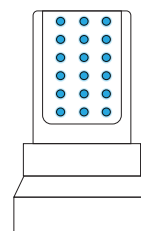

18 светодиодов



EAC

Отказное письмо



Декларация



Преимущества

- Светодиоды в качестве источников света.
- Цветовая температура – 5 000 К.
- Яркое, направленное освещение.
- Удобная ручка для переноски фонаря. Модели SQ0350-0022, SQ0350-0036, SQ0350-0037 имеют поворотную ручку.
- Фонари выполнены из ударопрочного АБС-пластика.
- Ремень для переноски и автомобильная зарядка в комплекте.
- Дополнительные красные светодиоды на задней части моделей SQ0350-0035, SQ0350-0036.



Дополнительные светодиоды на нижней части моделей SQ0350-0023, SQ0350-0036, SQ0350-0037.

Ассортимент

Изображение	Наименование	Артикул	Цвет	Источник света		Источник питания*	Время работы фонаря без подзарядки, ч	Масса одного фонаря, кг
				Количество светодиодов	Световая отдача, лм/Вт			
	Фонарь "Прожектор", аккумуляторный, подставка, 6 Вт галогенная лампа, 9 светодиодов 80 лм/Вт TDM	SQ0350-0021	черный	9	80	свинцово-кислотный аккумулятор 4 В 3 А*ч	9	1,08
	Фонарь светодиодный "Прожектор", аккумуляторный, подставка, 19 светодиодов 60 лм/Вт TDM	SQ0350-0022	желтый	19	60	свинцово-кислотный аккумулятор 6 В 4 А*ч	8	1,75
	Фонарь светодиодный "Прожектор", аккумуляторный, 37 светодиодов 115 лм/Вт, 24 светодиода 30 лм/Вт TDM	SQ0350-0023	серый	37,24	115, 30		8**	1,88
	Фонарь "Прожектор", светодиодный, 12 светодиодов 36 лм/Вт, батареи типа 4*D TDM	SQ0350-0009	черный	12	36	4 x D	-	0,41
	Фонарь светодиод. "Прожектор", аккумуля. 1 LED 3 Вт (CREE), 300 м дальность, подставка, 44 лм/Вт, TDM	SQ0350-0035	черный	1	44	свинцово-кислотный аккумулятор 4 В 4 А*ч	10	1,667
	Фонарь светодиод. "Прожектор", аккумуля. 23+18 LED, поворот. ручка и подставка, 28 лм/Вт, TDM	SQ0350-0036	оранжевый	23+18+4	28	свинцово-кислотный аккумулятор 4 В 2 А*ч	15	0,917
	Фонарь светодиодн. "Прожектор", 23+18 LED, поворотн. ручка и подставка, 28 лм/Вт, 3*D, TDM	SQ0350-0037	зеленый	23+18	28	3*D	-	0,667

* Элементы питания в комплект не входят. Аккумуляторы в комплекте.

** В режиме прожектор (37 LED).

Упаковка

Артикул	Транспортная упаковка				
	Количество, шт.	Вес, кг	Габаритные размеры, мм		
			Длина	Ширина	Высота
SQ0350-0009	48	21	745	430	505
SQ0350-0021	12	14	630	270	340
SQ0350-0022	8	15	560	240	390
SQ0350-0023		16	510	270	400
SQ0350-0035	12	20	480	385	430
SQ0350-0036	12	11	430	285	520
SQ0350-0037	12	8			

Габаритные размеры (мм)

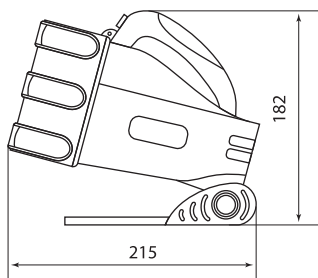

SQ0350-0021

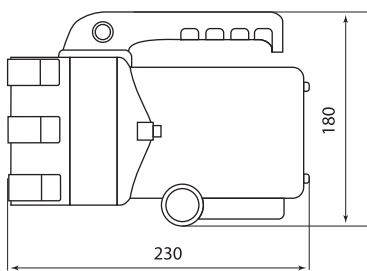

SQ0350-0022

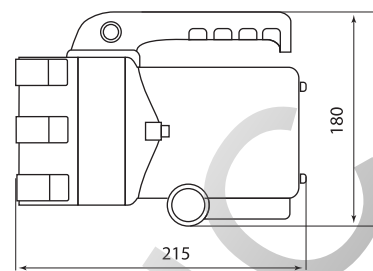

SQ0350-0035

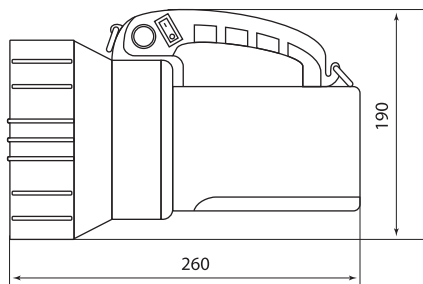

SQ0350-0023

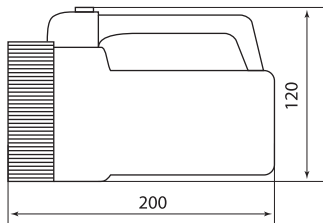

SQ0350-0009

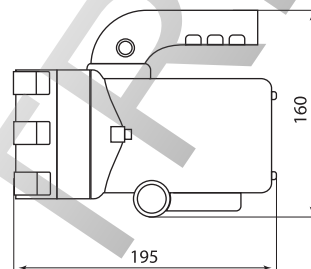

SQ0350-0036, SQ0350-0037

ROSD ELEC

ФОНАРЬ СЕРИИ «АВТОМОБИЛЬНЫЙ»



Отказное письмо



Применение

- Фонарь «Автомобильный» – незаменимый помощник в непредвиденных ситуациях на дороге, с которым вы не останетесь без освещения и помощи.

Материалы

- Корпус фонаря выполнен из ударопрочного АБС-пластика.

Преимущества

- Светодиоды в качестве источников света.
- Цветовая температура – 5 000 К.
- Яркое направленное освещение.
- Красные мигающие светодиоды позволяют использовать фонарь в качестве сигнального средства.

Режимы работы

- 3 режима работы

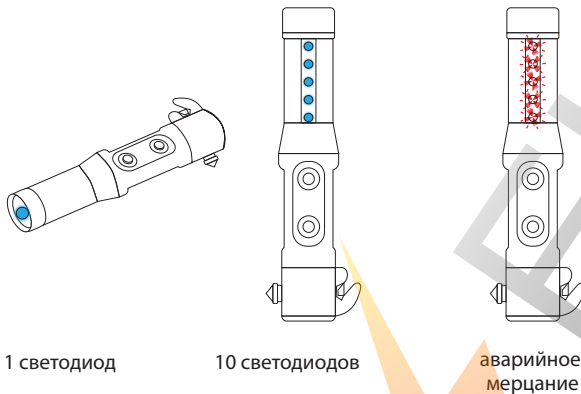

1 светодиод

10 светодиодов

аварийное мерцание

Конструкция



Удобно и прочно крепится на магните к любой металлической поверхности.



Стропорез для разрезания ремней безопасности в экстренном случае.



Конусообразный наконечник на корпусе для экстренного разбивания стекла.

Ассортимент

Изображение	Наименование	Артикул	Цвет	Источник света		Источник питания*	Масса одного фонаря, кг
				Количество светодиодов	Световая отдача, лм/Вт		
	Фонарь автомобильный 6 в 1, 90 лм/Вт, батареи типа 2*AA TDM	SQ0350-0025	желтый	9 красных сигнальных светодиодов, 10 белых ярких светодиодов, 1 белый светодиод в верхней части фонаря	90	2 x AA	0,126

* Элементы питания в комплект не входят.

Упаковка

Артикул	Групповая упаковка		Транспортная упаковка				
	Количество, шт.	Вес, кг	Количество, шт.	Вес, кг	Габаритные размеры, мм		
					Длина	Ширина	Высота
SQ0350-0025	25	0,3	100	3,7	540	280	600

Габаритные размеры (мм)

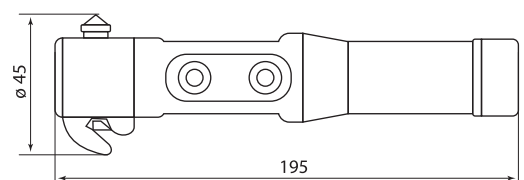

1 ЩЕЛОЧНЫЕ ЭЛЕМЕНТЫ ПИТАНИЯ



+60 °C
-30 °C

гарантия
5
лет

Декларация соответствия



LR03 AAA **LR6** AA **LR14** C **LR20** D **6LR61** «Крона»

Назначение

- Для автономного питания профессиональных и бытовых устройств.

Применение

Подходят для устройств с высоким и средним энергопотреблением:

- магнитофоны,
- игрушки на пульте управления,
- фонари и т. д.

Для устройств с низким потреблением:

- настенные часы,
- пульты дистанционного управления и т. п.

Преимущества







- Отвечают всем требованиям экологической безопасности, не содержат ртути и кадмий;
- Изготовлены с применением самых современных технологий с использованием высокоэффективных материалов;

- Срок предэксплуатационного хранения – 5 лет. Хранение в сухом помещении, температура хранения от +10 до +25 °C;
- Диапазон рабочих температур от -30 до +60 °C;
- В отличие от солевых элементов питания, щелочные элементы питания TDM ELECTRIC обеспечивают большую емкость (до 7-10 раз) при непрерывном разряде средними и повышенными токами;
- Щелочные элементы питания при низких температурах функционируют лучше, чем солевые. При -20 °C щелочные элементы питания имеют ту же работоспособность, что и солевые при комнатной температуре (+22 °C);
- Имеют взрывоустойчивый уплотнитель, что обеспечивает защиту при повышении давления.
- Дополнительный уплотняющий материал и двойная завальцовка обеспечивают повышенную защиту от вытекания электролита.
- Яркий, узнаваемый дизайн упаковки.

Внимание! Нуждаются в специальной утилизации.

Ассортимент

Изображение	Наименование	Артикул	Типоразмер	Номинальное напряжение, В	Количество в индивидуальной упаковке, шт.	Индивидуальная упаковка
	Элементы питания LR03 AAA Alkaline 1,5V BP-4 TDM	SQ1702-0006	AAA	1,5	4	блистер
	Элемент питания LR03 AAA Alkaline 1,5V PAK-8 TDM	SQ1702-0004	AAA	1,5	8	блистер
	Элемент питания LR03 AAA Alkaline 1,5V PAK-96 TDM	SQ1702-0010	AAA	1,5	4	пленка

Изображение	Наименование	Артикул	Типоразмер	Номинальное напряжение, В	Количество в индивидуальной упаковке, шт.	Индивидуальная упаковка
	Элементы питания LR6 AA Alkaline 1,5V BP-4 TDM	SQ1702-0003	AA	1,5	4	блистер
	Элемент питания LR6 AA Alkaline 1,5V PAK-8 TDM	SQ1702-0009	AA	1,5	8	блистер
	Элемент питания LR6 AA Alkaline 1,5V PAK-96 TDM	SQ1702-0005	AA	1,5	4	пленка
	Элемент питания LR14 C Alkaline 1,5V BP-2 TDM	SQ1702-0011	C	1,5	2	блистер
	Элемент питания LR20 D Alkaline 1,5V BP-2 TDM	SQ1702-0012	D	1,5	2	блистер
	Элемент питания 6LR61 "Крона" 9V BP-1 TDM	SQ1702-0013	Крона	9	1	блистер

Упаковка

Артикул	Групповая упаковка		Транспортная упаковка				
	Количество, шт.	Вес, кг	Количество, шт.	Вес, кг	Габаритные размеры, мм		
					Ширина	Высота	Глубина
SQ1702-0003	48	1,1	576	14,7	423	220	207
SQ1702-0004	96	1,1	1152	14,5	288	210	174
SQ1702-0005	96	2,2	576	14,5	333	252	108
SQ1702-0006	48	0,5	1152	14,7	378	339	199
SQ1702-0009	96	2,2	576	14,5	333	262	117
SQ1702-0010	96	1,1	1152	14,5	285	204	152
SQ1702-0011	24	1,8	192	15,2	399	288	183
SQ1702-0012	12	1,7	96	14,6	322	206	235
SQ1702-0013	10	0,5	120	6,4	330	284	211

ЭЛЕМЕНТЫ ПИТАНИЯ ЛИТНИЕВЫЕ (ДИСКОВЫЕ)

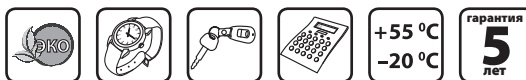

Декларация соответствия



Назначение

- Для автономного питания профессиональных и бытовых устройств.

Применение

- Калькуляторы;
- Брелоки автомобильной сигнализации;
- Электронные термометры;
- Напольные весы;
- Пульты дистанционного управления;
- Портативные игры и электронные поздравительные открытки;
- Электронные часы, датчики;
- Бортовые микрокомпьютеры и т. д.

Преимущества

- Отвечают всем требованиям экологической безопасности, не содержат ртути и кадмий.
- Изготовлены с применением самых современных технологий с использованием высокоэффективных материалов.
- Срок хранения перед использованием – более 10 лет (низкий уровень саморазряда – менее 1% в год).
- Стабильная работа в широком диапазоне температур.
- Высокая ёмкость при небольших размерах.
- Широкий ассортимент.

Внимание! Нуждаются в специальной утилизации.

Ассортимент

Изображение	Наименование	Артикул	Типоразмер	Номинальное напряжение, В	Количество в индивидуальной упаковке, шт.
	Элемент питания CR1220 Lithium 3V BP-5 TDM	SQ1702-0024	CR1220	3	5
	Элемент питания CR1616 Lithium 3V BP-5 TDM	SQ1702-0025	CR1616		
	Элемент питания CR1620 Lithium 3V BP-5 TDM	SQ1702-0026	CR1620		
	Элемент питания CR2016 Lithium 3V BP-5 TDM	SQ1702-0027	CR2016		
	Элемент питания CR2025 Lithium 3V BP-5 TDM	SQ1702-0028	CR2025		
	Элемент питания CR2032 Lithium 3V BP-5 TDM	SQ1702-0029	CR2032		
	Элемент питания CR2430 Lithium 3V BP-5 TDM	SQ1702-0030	CR2430		
	Элемент питания CR2450 Lithium 3V BP-5 TDM	SQ1702-0031	CR2450		

Упаковка

Артикул	Групповая упаковка		Транспортная упаковка					
	Количество, шт.	Вес, кг	Количество, шт.	Вес, кг	Габаритные размеры, мм			
					Ширина	Высота	Глубина	
SQ1702-0024	100	0,1	2500	7,9	213	303	433	
SQ1702-0025								8,9
SQ1702-0026								8,9
SQ1702-0027								10
SQ1702-0028								11,5
SQ1702-0029								12,7
SQ1702-0030								17,8
SQ1702-0031								24,5
						413		

Габаритные размеры (мм)

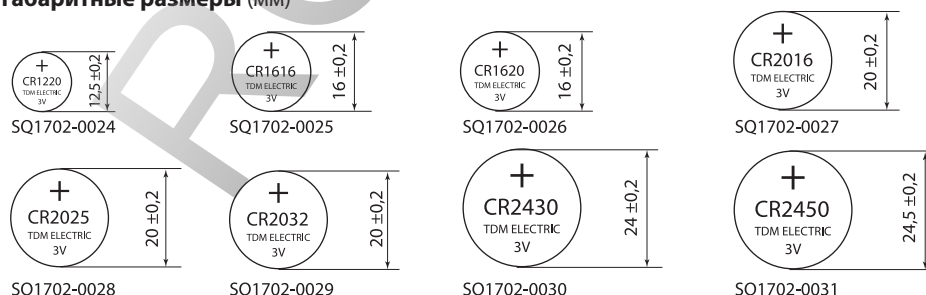

ФОТОРЕЛЕ СО ВСТРОЕННЫМ ФОТОДАТЧИКОМ ТИПА ФРЛ-01, ФРЛ-02, ФРЛ-03, ФРЛ-Т-E27



Назначение

- Для автоматического включения и отключения освещения в зависимости от уровня освещенности в однофазных электрических сетях переменного тока напряжением 230 В и частотой 50 Гц.

Применение



Управление уличным освещением: включение/отключение освещения дорог, автостоянок, остановочных пунктов, парков, садов, световой рекламы, коттеджей и др.

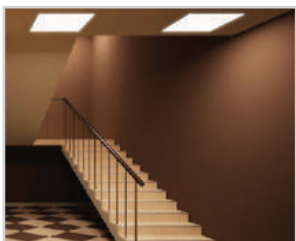

Управление внутренним освещением: включение/отключение освещения витрин, офисных центров, производственных помещений, подъездов и др.

Материалы

- Корпус фотореле выполнен из не поддерживающего горение пластика.

Комплектация

Для ФРЛ-01, ФРЛ-02, ФРЛ-03:

- Фотореле.
- Крепежный уголок для фотореле с крепежным винтом.
- Набор крепежа к монтажной поверхности – 2 дюбеля + 2 самореза.
- Упаковочная коробка.
- Руководство по эксплуатации. Паспорт.

Для ФРЛ-Т-E27:

- Фотореле.
- Упаковочная коробка.
- Руководство по эксплуатации. Паспорт.

Технические характеристики

Наименование параметра	Значение			
	ФРЛ-01	ФРЛ-02	ФРЛ-03	ФРЛ-Т-E27
Типоисполнение фотореле	ФРЛ-01	ФРЛ-02	ФРЛ-03	ФРЛ-Т-E27
Номинальное напряжение, В	230			
Номинальная частота, Гц	50			
Номинальный ток нагрузки, А (при cos φ=1)	6	10	25	1
Порог срабатывания в зависимости от уровня освещенности, лк	≤ 10	5-50 (регулируемый)	5-50 (регулируемый)	≤ 15
Собственная потребляемая мощность (в режиме работы/в режиме ожидания), Вт	0,45/0,1			
Степень защиты	IP44			IP20
Цвет	белый			
Диапазон рабочих температур, °С	от -25 до +40			
Фотодатчик	встроенный			
Способ установки	стена			патрон E27



Сертификат ТР ТС



Конструкция

- В качестве коммутирующего нагрузку элемента использовано электромеханическое реле.
- Фотореле ФРЛ-Т-E27 устанавливается в патрон E27.
- Монтаж к стене осуществляется при помощи крепежного уголка, входящего в комплектацию.

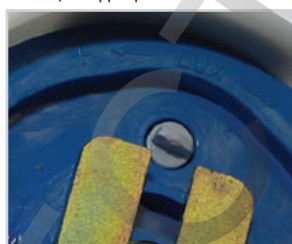

В исполнениях ФРЛ-02 и ФРЛ-03 имеется возможность регулировки порога срабатывания от 5 до 50 лк.

Преимущества

- Экономит электроэнергию.
- Автоматизирует процесс управления освещением.
- Создает комфорт.

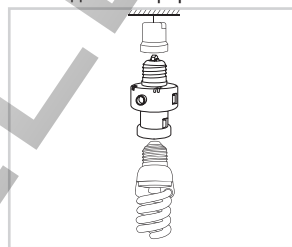

Фотореле ФРЛ-Т-E27 устанавливается в патрон E27 без дополнительных электрических соединений.



Фотореле ФРЛ-Т-E27 имеет встроенный таймер, который позволяет ограничить время работы в темное время суток от 1 до 12 часов.

Рекомендуемая суммарная мощность подключаемой нагрузки в зависимости от ее типа

Ток контактов реле, А	Мощность нагрузки, Вт				
	Лампы накаливания	Галогенные лампы	Светодиодные лампы	Компактные люминесцентные лампы	Люминесцентные лампы
1	100 Вт*	100 Вт*	100 Вт*	60 Вт*	-
6	750	750	750	188	375
10	1300	1300	1300	320	630
25	3125	3125	3125	785	1545

* Фотореле ФРЛ-Т-E27 управляет лампами накаливания до 100 Вт, вкручивается в цоколь E27 и может использоваться также для других видов ламп, устанавливаемых в цоколь E27.

Ассортимент

Изображение	Наименование	Артикул	Номинальный ток, А	Порог срабатывания, лк	Степень защиты
	Фотореле ФРЛ-01	SQ0324-0001	6	≤ 10	IP44
	Фотореле ФРЛ-02	SQ0324-0002	10	5-50 (регулируется)	
	Фотореле ФРЛ-03	SQ0324-0003	25		
	Фотореле ФРЛ-Т-E27	SQ0324-0025	1	≤15	IP20

Упаковка

Артикул	Количество, шт.	Вес, кг	Транспортная упаковка		
			Длина	Ширина	Высота
SQ0324-0001	100	9	400	220	360
SQ0324-0002		15	380	370	380
SQ0324-0003		21	510	470	340
SQ0324-0025		9,5	310	310	400

Габаритные размеры (мм)

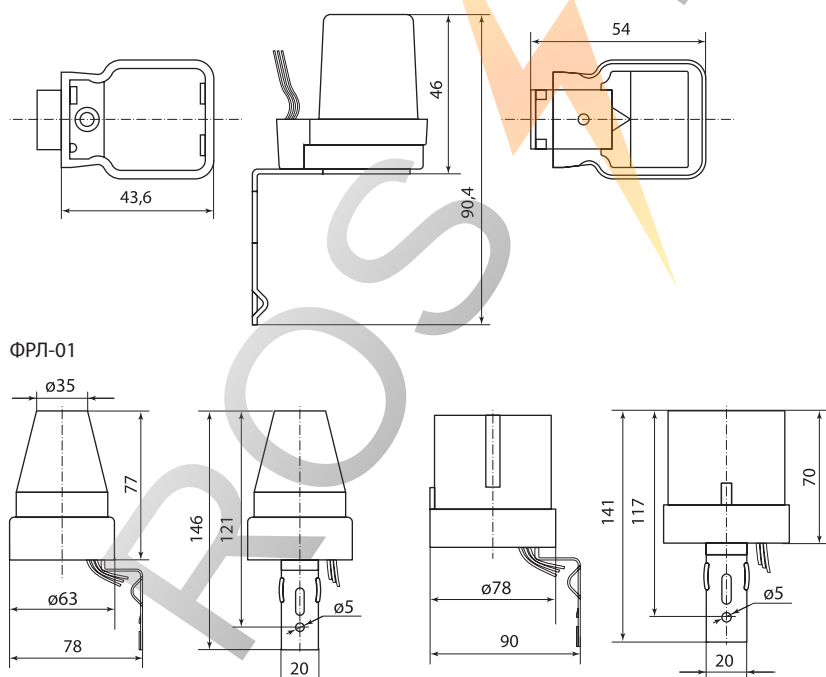

ФРЛ-01

ФРЛ-02

ФРЛ-03

Электрическая схема подключения

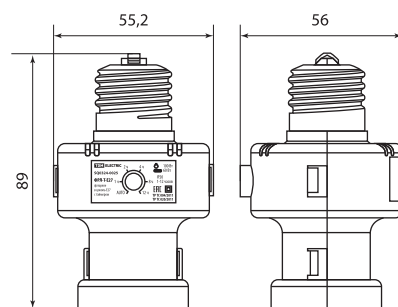
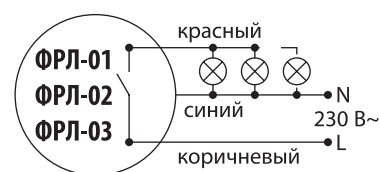

ФРЛ-Т-E27

ФОТОРЕЛЕ НА DIN-РЕЙКУ С ВЫНОСНЫМ ФОТОДАТЧИКОМ ТИПА ФРЛ-11



Назначение

- Для автоматического включения и отключения освещения в зависимости от уровня освещенности.

Применение



Управление уличным освещением: включение/отключение освещения дорог, автостоянок, остановочных пунктов, парков, садов, световой рекламы, коттеджей и др.

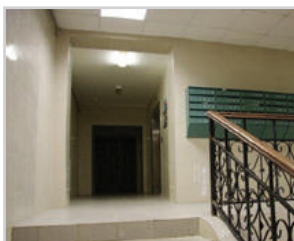

Управление внутренним освещением: включение/отключение освещения витрин, офисных центров, производственных помещений, подъездов и др.

Материалы

- Корпус реле выполнен из не поддерживающего горение пластика.

Конструкция

- Фотореле устанавливается в щитке на DIN-рейку 35 мм, внешний датчик возможно вынести на расстояние до 50 метров.



Имеется возможность регулировки порога срабатывания от 2 до 100 лк.



Сертификат ТР ТС



Преимущества

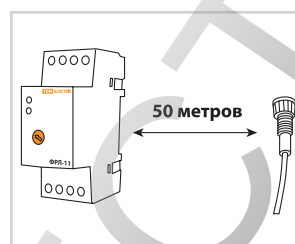

Вынесение фотодатчика от фотореле позволяет установить датчик в любом удобном месте, а само фотореле – в щитке, чтобы собрать схему управления любой сложности.



Внешний датчик имеет степень защиты IP65, что позволяет устанавливать его в любом удобном месте на улице.

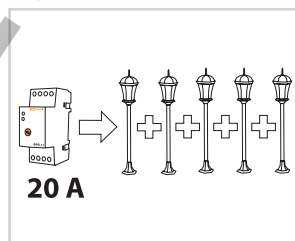

Фотореле может коммутировать нагрузку до 20 А, что превышает показатели большинства аналогов.



Имеет самую доступную цену на рынке по сравнению с имеющимися аналогами.

Комплектация

- Фотореле ФРЛ-11.
- Внешний фотодатчик с проводом 1 метр.
- Упаковочная коробка.
- Руководство по эксплуатации. Паспорт.

Технические характеристики

Наименование параметра	Значение
Номинальное напряжение, В	230
Номинальная частота, Гц	50
Номинальный ток нагрузки, А (при $\cos \varphi=1$)	20
Порог срабатывания в зависимости от уровня освещенности, лк	2-100 (регулируемый)
Собственная потребляемая мощность (в режиме работы/в режиме ожидания), Вт	0,45/0,1
Степень защиты	IP65 (внешний датчик) IP20 (корпус фотореле)
Цвет	белый
Диапазон рабочих температур, °С	от -25 до +40
Фотодатчик	внешний
Максимальная длина провода до датчика, метров	50
Способ установки	DIN-рейка
Гарантийный срок	5 лет

Рекомендуемая суммарная мощность подключаемой нагрузки в зависимости от ее типа

Ток контактов реле, А	Мощность нагрузки, Вт				
					
	Лампы накаливания	Галогенные лампы	Светодиодные лампы	Компактные люминесцентные лампы	Люминесцентные лампы
20	2500	2500	2500	625	1250

Ассортимент

Изображение	Наименование	Артикул	Номинальный ток, А	Порог срабатывания, лк
	Фотореле ФРЛ-11 2-100 лк 20 А DIN-рейка TDM	SQ0324-0019	20	2-100 (регулируется)

Аксессуары

Изображение	Наименование	Артикул	Степень защиты
	Выносной фотодатчик для ФРЛ-11 TDM	SQ0324-0020	IP65

Упаковка

Артикул	Транспортная упаковка				
	Количество, шт.	Вес, кг	Габаритные размеры, мм		
			Длина	Ширина	Высота
SQ0324-0019	100	16	510	320	330
SQ0324-0020	300	14	440	305	360

Сравнительная таблица аналогов по сериям

TDM ELECTRIC	Евроавтоматика	Меандр	Реле и автоматика
ФРЛ-11	AZ-B	ФР-М01-1-15	ФР-7Н

Схема подключения к сети

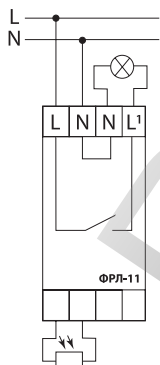

Габаритные размеры (мм)

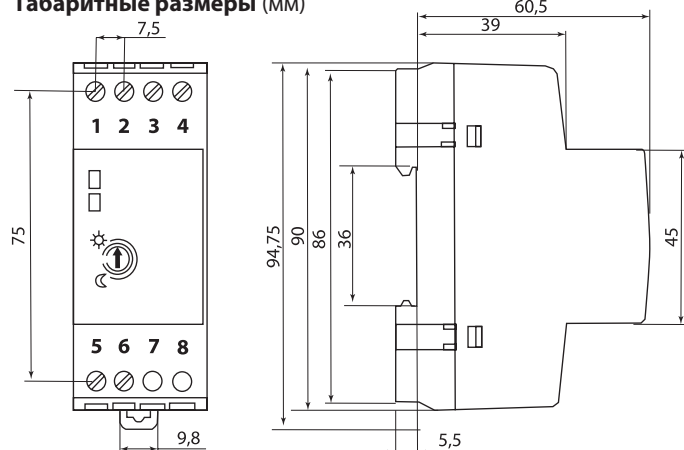

ДАТЧИКИ ДВИЖЕНИЯ ИНФРАКРАСНЫЕ ТИПА ДД



Назначение

- Для автоматического включения и отключения нагрузки в заданном интервале времени при появлении движущихся объектов в зоне обнаружения датчика и в зависимости от уровня освещенности в однофазных электрических сетях переменного тока напряжением 230 В и частотой 50 Гц.

Применение



Управление уличным освещением.



Управление внутренним освещением.



Управление устройствами сигнализации.

Материалы

- Корпус датчика выполнен из не поддерживающего горение пластика.

Комплектация

- Датчик движения инфракрасный.
- Набор крепежа к монтажной поверхности.
- Упаковочная коробка.
- Руководство по эксплуатации. Паспорт.

Конструкция

- В ассортименте имеются датчики 9 типов установки: ДДС (настенные), ДДП (потолочные), ДДВ (встраиваемые в нишу), ДДУ (на внешний угол стены), ДДПр (на прожектор), ДДПт (в патрон E27), ДДТ (встраиваемый рядом с точечными светильниками), ДДСк (скрытый), ДДР (в розетку).
- Имеется возможность регулировки порога срабатывания датчика в зависимости от уровня освещенности от 5 лк до уровня солнечного света.



Сертификат ТР ТС



- Имеется возможность регулировки времени отключения датчика от нескольких секунд до нескольких минут.
- В ассортименте имеются датчики с возможностью регулировки максимальной дальности обнаружения объектов от 2 метров до максимального значения каждого датчика.
- Датчик ДДВ-03 имеет микрофон с порогом срабатывания 30-90 дБ.
- Датчики типа ДДС, ДДУ и ДДПр имеют степень защиты IP44 и могут устанавливаться на улице (под козырьком).
- Монтаж к поверхности осуществляется при помощи саморезов и дюбелей, входящих в комплектацию.
- В качестве коммутирующего нагрузку элемента использовано электромеханическое реле.
- ДДВ-03 предназначен для работы только с лампами накаливания.

Преимущества



Автоматизируют процесс управления освещением.



Позволяют экономить электроэнергию до 85%.

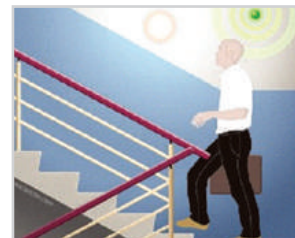

Создают комфорт.



Минимальная коммутируемая нагрузка от 1 Вт, что позволяет использовать все датчики, кроме ДДВ-03, с маломощными светодиодными лампами и светильниками.



Датчики ДДТ-01 и ДДТ-02 встраиваются в подвесной потолок с диаметром установочного отверстия 65 мм и 40 мм соответственно.

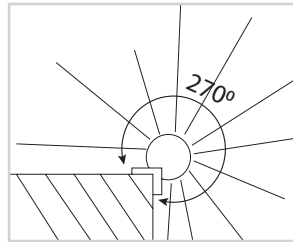

Датчик ДДУ-01 устанавливается на внешний угол стены и имеет широту обзора 270°.

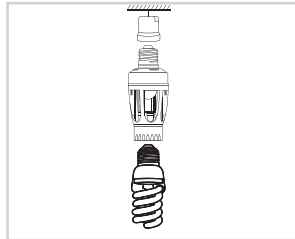

Датчик ДДПт-01 не требует дополнительных электрических подключений, устанавливается в патрон E27 и питается от него.



Датчик ДДП-02 имеет внутри 3 инфракрасных датчика, что увеличивает его угол обзора и дальность обнаружения.



Датчик ДДСк-01 имеет выносной датчик компактного размера, что позволяет его скрыть под потолком, в стене или встроить в корпус светильника.

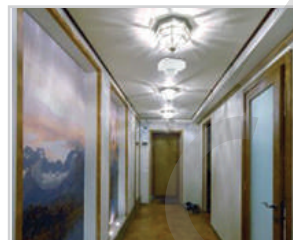

Датчик ДДП-04 имеет внутри 2 инфракрасных сенсора, направленных в разные стороны, что дает преимущества при установке в коридорах и контроле объектов, движущихся с разных сторон.



Датчик ДДС-05 имеет степень защиты IP65, превышающую показатели всех остальных датчиков, что позволяет использовать его при любых погодных условиях на улице.

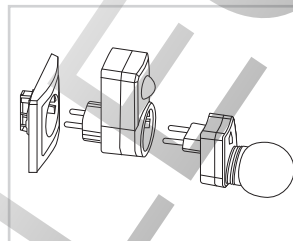

Датчик ДДР-01 подключается в розетку 230 В, что позволяет подключать и регулировать любое однофазное электрооборудование при обнаружении движения.

Технические характеристики

Наименование параметра	Значение
Способы установки	ДДВ – встраиваемые в нишу ДДС – на стену ДДУ – на внешний угол стены ДДП – потолочные ДДПр – на прожектор ДДПт – в патрон E27 ДДТ – вместо точечного светильника ДДСк – скрытый ДДР – в розетку
Номинальное напряжение, В	230
Номинальная частота, Гц	50
Максимальная мощность нагрузки, Вт	60-2000 (в зависимости от исполнения)
Порог срабатывания в зависимости от уровня освещенности, лк	от 5 лк до дневного света (регулируется)
Время отключения	от 5 секунд до 30 минут (в зависимости от исполнения)
Максимальная дальность обнаружения объекта, м (при t<24 °C)	6-12 (в зависимости от исполнения)
Угол обзора	120°-360° (в зависимости от исполнения)
Скорость движения объекта, м/с	0,6-1,5
Собственная потребляемая мощность (в режиме работы/в режиме ожидания), Вт	0,45/0,1
Степень защиты	IP20 – IP65 (в зависимости от исполнения)
Цвет	белый
Диапазон рабочих температур, °C	от -20 до +45
(Для ДДВ-03) Акустический датчик (микрофон), дБ	30-90 (регулируется)
Минимальная мощность подключаемой нагрузки, Вт	от 1 (для ДДВ-03 до 40)

Рекомендуемая суммарная мощность подключаемой нагрузки в зависимости от ее типа

Мощность нагрузки, Вт				
				
Лампы накаливания	Галогенные лампы	Светодиодные лампы	Компактные люминесцентные лампы	Люминесцентные лампы
60*	60*	60*	20*	-
500**	-	-	-	-
600	600	600	150	300
800	800	800	200	400
1100	1100	1100	270	550
1200	1200	1200	300	600
2000	2000	2000	500	1000

* Датчик ДДПт-01 управляет лампами накаливания до 60 Вт, вкручивается в цоколь E27 и может использоваться также для других типов ламп, устанавливаемых в цоколь E27.

** - Датчик ДДВ-03 может применяться только с лампами накаливания суммарной мощностью до 500 Вт.

Ассортимент

Изображение	Наименование	Артикул	Способ установки	Макс. мощность нагрузки, Вт	Время отключения	Порог срабатывания, лк	Дальность обнаружения, м	Угол обзора	Степень защиты
	Датчик движения ДДП-01	SQ0324-0004	потолочный	1100	5 сек. - 8 мин. (регулируется)	5 - дневной свет (регулируется)	2-8 (регулируется)	120° (сбоку)+ 360° (сверху)	IP33
	Датчик движения ДДП-02*	SQ0324-0005					2-12 (регулируется)	160° (сбоку)+ 360° (сверху)	
	Датчик движения ДДП-03	SQ0324-0018		1200	10 сек. - 7 мин. (регулируется)	3 - дневной свет (регулируется)	6		
	Датчик движения ДДП-04	SQ0324-0023		2000	10 сек. - 30 мин. (регулируется)	5 - дневной свет (регулируется)	4x20		
	Датчик движения ДДПт-01	SQ0324-0016	в патрон E27	60	10 сек. - 2 мин. (регулируется)			120° (сбоку)+ 360° (сверху)	IP20
	Датчик движения ДДТ-01	SQ0324-0017	вместо точечного светильника	1200	10 сек. - 7 мин. (регулируется)	3 - дневной свет (регулируется)	6		IP20 - корпус IP44 - датчик
	Датчик движения ДДТ-02	SQ0324-0026		800	10 сек. - 7 мин. (регулируется)				
	Датчик движения ДДСк-01	SQ0324-0022	скрытый	800	5 сек., 30 сек., 1 мин., 3 мин., 5 мин., 8 мин.	10, 2000			
	Датчик движения ДДС-01	SQ0324-0006	на стену	1100	5 сек. - 8 мин. (регулируется)	5 - дневной свет (регулируется)	2-12 (регулируется)	180°	IP44
	Датчик движения ДДС-02	SQ0324-0007					12		

Изображение	Наименование	Артикул	Способ установки	Макс. мощность нагрузки, Вт	Время отключения	Порог срабатывания, лк	Дальность обнаружения, м	Угол обзора	Степень защиты
	Датчик движения ДДС-03	SQ0324-0008	на стену	1100	5 сек. - 8 мин. (регулируется)	5 – дневной свет (регулируется)	10	180°	IP44
	Датчик движения ДДС-04	SQ0324-0009							
	Датчик движения ДДС-05	SQ0324-0024							
	Датчик движения DDU-01	SQ0324-0010	внешний угол стены	1100	5 сек. - 8 мин. (регулируется)	5 – дневной свет (регулируется)	12	270°	IP44
	Датчик движения DDV-01	SQ0324-0011	встраиваемый в нишу	600	5 сек. - 8 мин. (регулируется)	10 – дневной свет (регулируется)	9	120°	IP20
	Датчик движения DDV-02	SQ0324-0012		1200		10		140°	
	Датчик движения DDV-03 (с акустическим датчиком)**	SQ0324-0013		500		2-12 (регулируется)		5 – дневной свет (регулируется)	
	Датчик движения DDP-01	SQ0324-0014		на прожектор		1100			
	Датчик движения DDP-01	SQ0324-0027	в розетку	1200	10 сек. - 7 мин. (регулируется)	3 – дневной свет (регулируется)	9	120° (сбоку) + 360° (сверху)	IP20

* Датчик DDP-02 имеет внутри 3 инфракрасных датчика, расположенных под углом 120° друг к другу, благодаря чему он обеспечивает больший угол обзора, чем DDP-01.

** Датчик DDV-03 имеет дополнительный акустический датчик (микрофон) с регулируемой силой срабатывания от звука 30-90 дБ.

Упаковка

Артикул	Количество, шт.	Вес, кг	Транспортная упаковка		
			Длина	Ширина	Высота
SQ0324-0004	50	13	650	390	270
SQ0324-0005	50	13	650	390	270
SQ0324-0006	50	14,5	450	330	490
SQ0324-0007	50	10	480	420	230
SQ0324-0008	50	11	500	370	220
SQ0324-0009	50	15	500	420	280
SQ0324-0010	36	12	450	400	420
SQ0324-0011	100	15	500	400	300
SQ0324-0012	120	16,5	440	400	400
SQ0324-0013	50	8	460	360	490
SQ0324-0014	60	15	500	460	350
SQ0324-0016	50	6,5	350	320	290
SQ0324-0017	50	7,5	440	430	230
SQ0324-0018	50	9	480	290	210
SQ0324-0022	100	6,5	470	250	200
SQ0324-0023	50	8,5	540	380	230
SQ0324-0024	50	11	430	390	225
SQ0324-0026	100	8,5	415	340	305
SQ0324-0027	50	8	445	320	225

Электрические схемы подключения

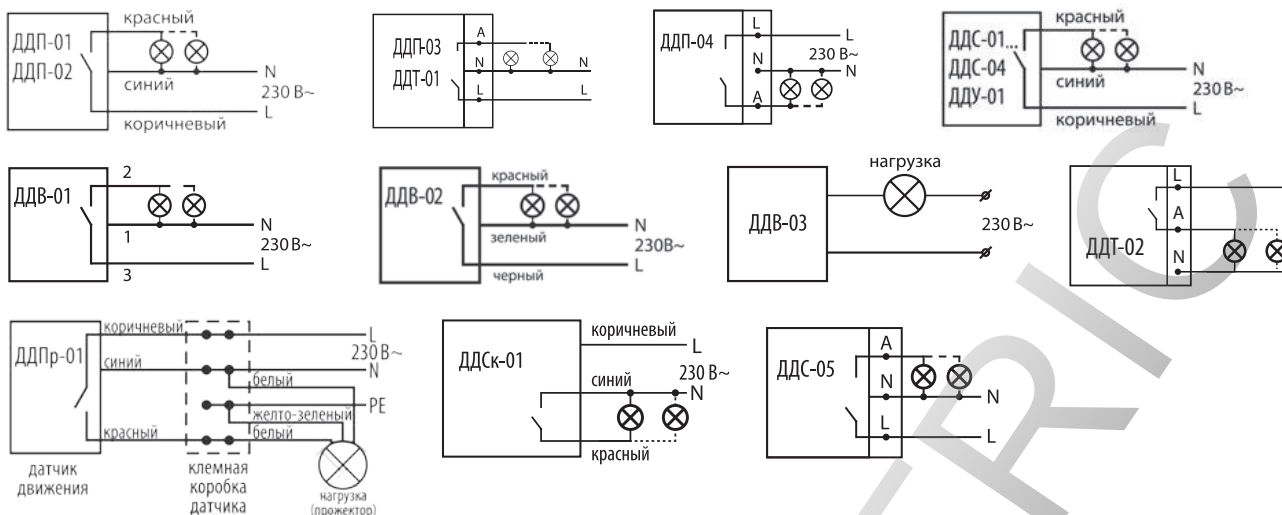

Зоны обнаружения датчиков

ДДП-01 Зона обнаружения по вертикали (вид сбоку)

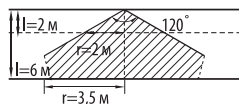

Зона обнаружения по горизонтали (вид сверху)

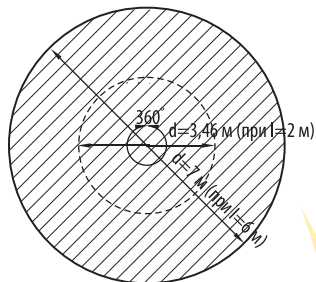

ДДП-02 Зона обнаружения по вертикали (вид сбоку)

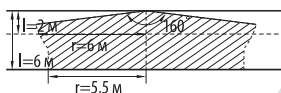

Зона обнаружения по горизонтали (вид сверху)

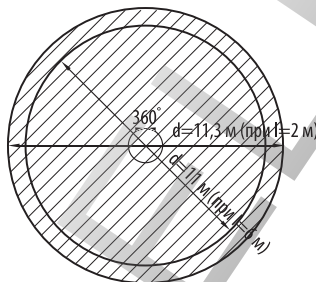

ДДП-03 Зона обнаружения по вертикали (вид сбоку)

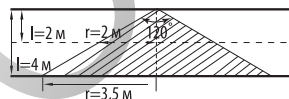

Зона обнаружения по горизонтали (вид сверху)

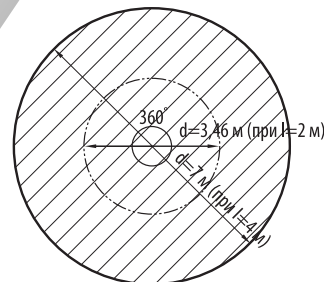

ДДП-04 Зона обнаружения по вертикали (вид сбоку - в длину)

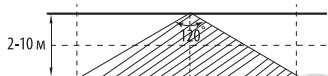

Зона обнаружения по горизонтали (вид сверху)

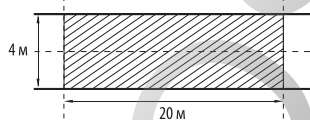

Зона обнаружения по горизонтали (вид сбоку - в ширину)

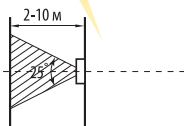

ДДПр-01 Зона обнаружения по вертикали (вид сбоку)

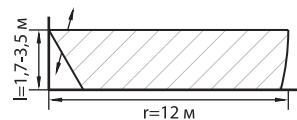

Примечание: датчик может дополнительно регулироваться вверх-вниз

Зона обнаружения по горизонтали (вид сверху)

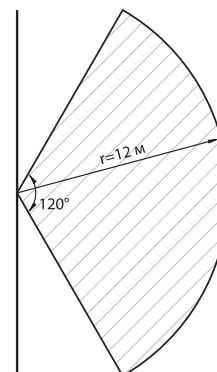

ДДУ-01 Зона обнаружения по вертикали (вид сбоку)

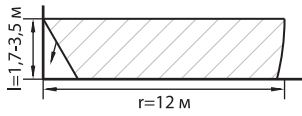

Примечание: датчик может дополнительно регулироваться вверх-вниз

Зона обнаружения по горизонтали (вид сверху)

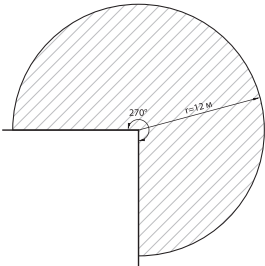

ДДВ-01 Зона обнаружения по вертикали (вид сбоку)

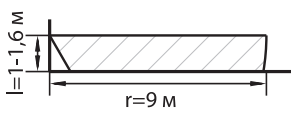

Зона обнаружения по горизонтали (вид сверху)

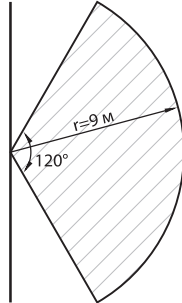

ДДВ-02, ДДВ-03 Зона обнаружения по вертикали (вид сбоку)

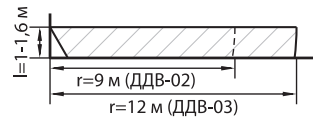

Зона обнаружения по горизонтали (вид сверху)

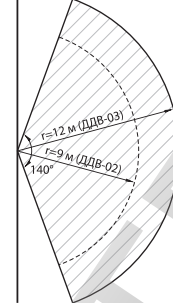

ДДС Зона обнаружения по вертикали (вид сбоку)



Примечание: датчик может дополнительно регулироваться вверх-вниз

Зона обнаружения по горизонтали (вид сверху)

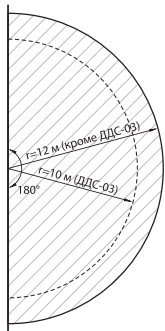

ДДТ-01, ДДТ-02, ДДПТ-01, ДДСк-01 (установка на потолок)

Зона обнаружения по вертикали (вид сбоку)

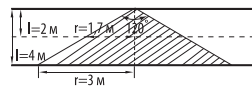

Зона обнаружения по горизонтали (вид сверху)

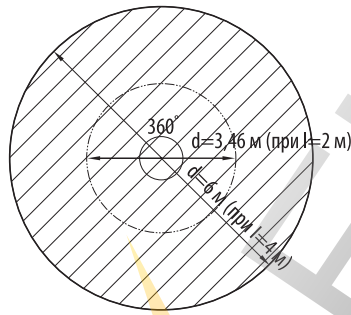

ДДСк-01(установка на стену)

Зона обнаружения по вертикали (вид сбоку)

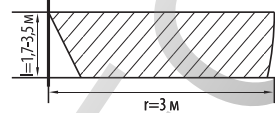

Зона обнаружения по горизонтали (вид сверху)

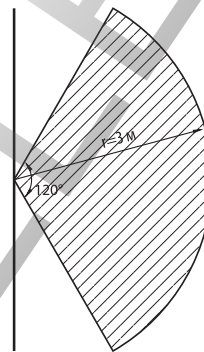

ДДР-01

Зона обнаружения по вертикали (вид сбоку)

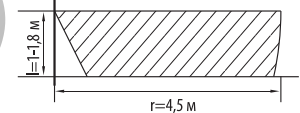

Зона обнаружения по горизонтали (вид сверху)

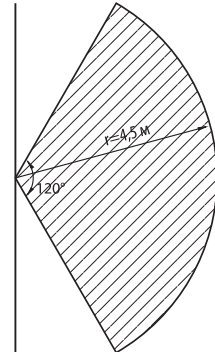

Габаритные размеры (мм)

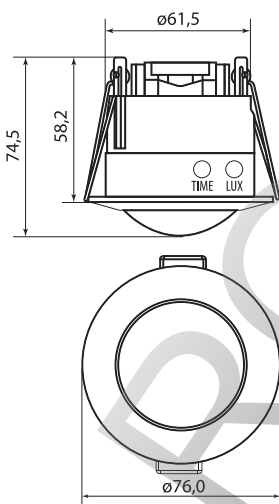

ДДТ-01

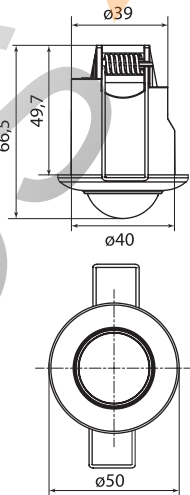

ДДТ-02

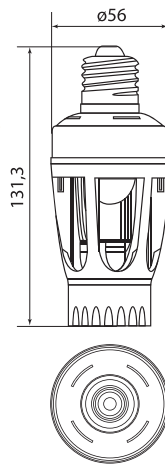

ДДПТ-01

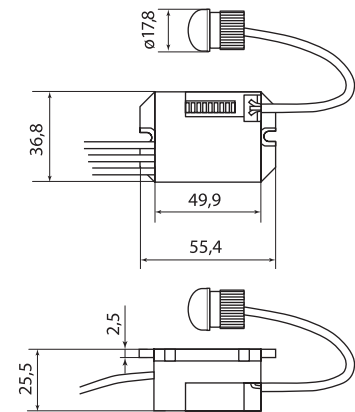

ДДСк-01

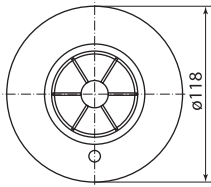

ДДП-01 и ДДП-02

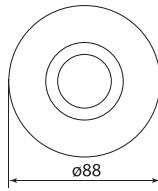
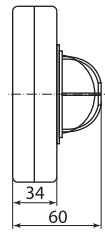

ДДП-03

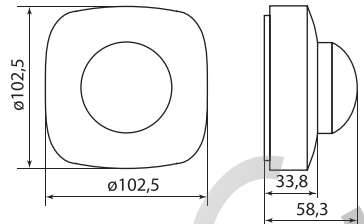

ДДП-04

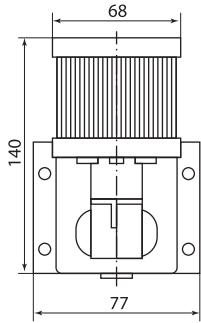

ДДУ-01

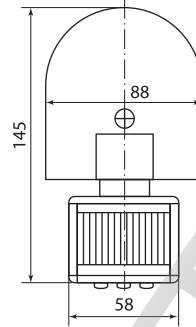
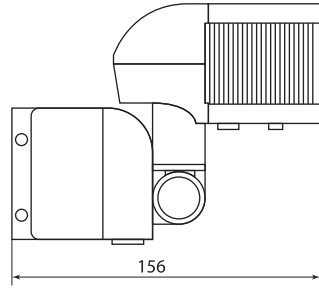

ДДС-01

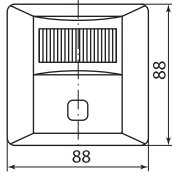
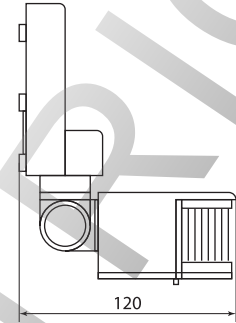

ДДВ-01

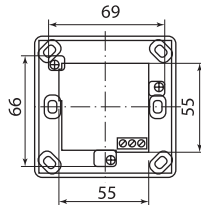
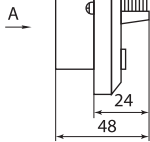

ДДВ-02

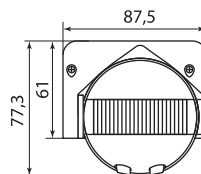
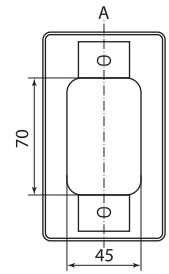
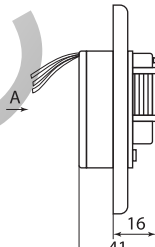
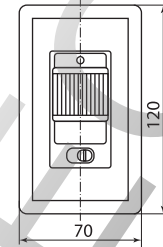

ДДВ-03

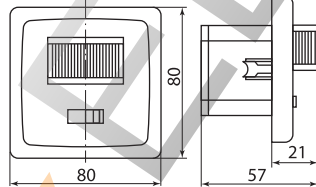
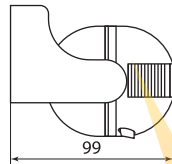

ДДС-02

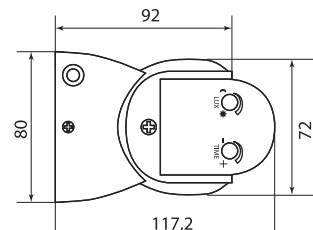

ДДС-05

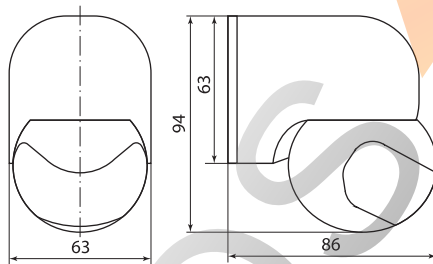
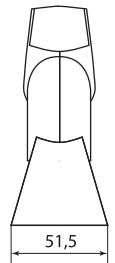

ДДС-03

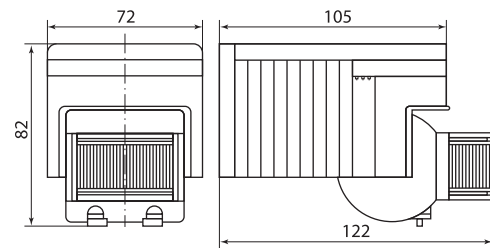

ДДС-04

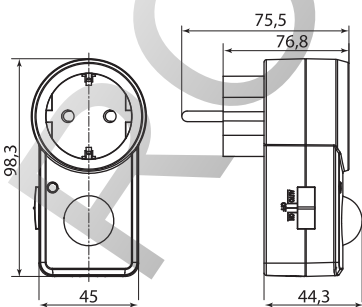

ДДР

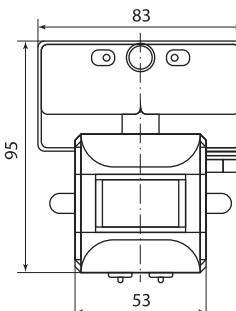

ДДПр-01

ДАТЧИКИ ДВИЖЕНИЯ МИКРОВОЛНОВЫЕ ТИПА ДДМ



Назначение

- Для автоматического включения и отключения нагрузки в заданном интервале времени при появлении движущихся объектов в зоне обнаружения датчика и в зависимости от уровня освещенности в однофазных электрических сетях переменного тока напряжением 230 В и частотой 50 Гц.

Применение



Управление уличным освещением.

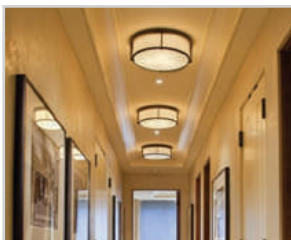

Управление внутренним освещением.



Управление устройствами сигнализации.

Материалы

- Корпус датчика выполнен из не поддерживающего горение пластика.

Конструкция

- Микроволновые датчики движения работают по принципу локации СВЧ-излучением «на отражение». Датчики излучают высокочастотные электромагнитные волны частотой 5,8 ГГц и получают эхо, отраженное от объектов.

Комплектация

- Датчик движения микроволновый.
- Набор крепежа к монтажной поверхности.
- Упаковочная коробка.
- Руководство по эксплуатации. Паспорт.



Сертификат ТР ТС



Преимущества



Датчик способен обнаруживать объекты через препятствия: тонкие стены, двери, стекла и др. (можно спрятать датчик под стеклом светильника, подвесным или натяжным потолком, установить внутри дома перед дверью для обнаружения объектов на улице).



Чувствительность датчика не зависит от температуры окружающей среды (в отличие от инфракрасных, датчик сохраняет максимальную дальность обнаружения при температуре окружающей среды свыше 25 °C).



Датчик способен реагировать на самые незначительные движения объекта (для обнаружения объектов датчиками инфракрасного типа требовалось пересечение им минимум 2-х лучей).



Датчик ДДМ-01 обладает более компактными размерами по отношению к инфракрасным датчикам.



Минимальная коммутируемая нагрузка от 1 Вт позволяет использовать датчик с маломощными светодиодными лампами и светильниками.





Технические характеристики

Наименование параметра	ДДМ-01	ДДМ-02	ДДМ-03П	ДДМ-04Т
Способ установки	потолочный/ на стену	на стену	потолочный	в нишу точечного светильника
Номинальное напряжение, В	230			
Частота сети, Гц	50			
Несущая частота, ГГц	5,8			
Мощность передатчика, мВт	<10			
Максимальная суммарная мощность нагрузки ламп накаливания, Вт	1200			
Максимальная суммарная мощность нагрузки люминесцентных ламп, Вт	600			
Минимальная коммутируемая нагрузка, Вт	от 1			
Порог срабатывания в зависимости от уровня освещенности, лк	от 3 лк до дневного света (регулируется)			
Время отключения	10 сек. – 12 мин. (регулируется)			
Высота потолка/установки, м	1,8-4	1,7-3,5	1,5-3,5	
Максимальная дальность обнаружения объекта, м	1-8 (регулируется)			
Угол обзора	120° (сбоку)+360° (сверху)	180°	180° (сбоку)+360° (сверху)	
Собственная потребляемая мощность, Вт	0,9			
Степень защиты	IP20	IP44	IP33	IP20
Цвет	белый			
Диапазон рабочих температур, °С	от -20 до +40			

Рекомендуемая суммарная мощность подключаемой нагрузки в зависимости от ее типа

Мощность нагрузки, Вт				
				
Лампы накаливания	Галогенные лампы	Светодиодные лампы	Компактные люминесцентные лампы	Люминесцентные лампы
1200	1200	1200	300	600

Ассортимент

Изображение	Наименование	Артикул	Способ установки	Макс. мощность нагрузки, Вт	Дальность обнаружения, м	Порог срабатывания, лк	Угол обзора	Степень защиты
	Датчик движения микроволновый ДДМ-01	SQ0324-0015	потолочный/ на стену	1200	1-8 (регулируется)	3 – дневной свет (регулируется)	120° (сбоку)+ 360° (сверху)	IP20
	Датчик движения микроволновый ДДМ-02	SQ0324-0021	на стену				180°	IP44
	Датчик движения микроволновый ДДМ-03П	SQ0324-0028	потолочный				180° (сбоку) + 360° (сверху)	IP33
	Датчик движения микроволновый ДДМ-04Т	SQ0324-0029	в нишу точечного светильника					IP20

Упаковка

Артикул	Транспортная упаковка				
	Количество, шт.	Вес, кг	Габаритные размеры, мм		
			Длина	Ширина	Высота
SQ0324-0015	100	10,5	410	300	290
SQ0324-0021	50	10	480	415	230
SQ0324-0028	50	10	535	320	220
SQ0324-0029	50	7,5	440	430	225

Зависимость дальности обнаружения датчика от типа препятствия

Изображение	Тип препятствия	% снижения дальности обнаружения (усредненное значение)	Максимальная дальность обнаружения объекта, м
	Открытое пространство	0%	8
	Деревянная стена/дверь, толщина 40 мм	-20%	6,5
	Гипсокартон, толщина 5 мм	-50%	4
	Стекло, толщина 10 мм	-50%	4
	Металл, толщина 1 мм	-75%	2
	Кирпичная стена, толщина 120 мм	-100% (через стену не работает)	0

Электрические схемы подключения

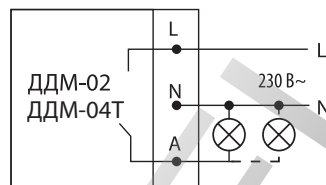
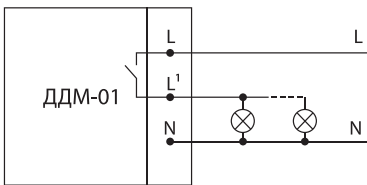

Зоны обнаружения датчиков

ДДМ-01 «установка на потолок»

Зона обнаружения по вертикали (вид сбоку)

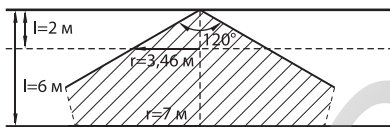

Зона обнаружения по горизонтали (вид сверху)

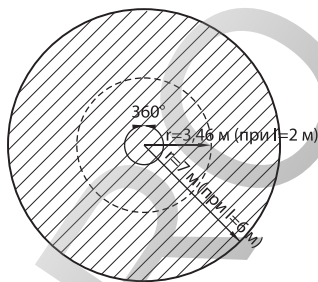

ДДМ-01 «установка на стену»

Зона обнаружения по вертикали (вид сбоку)

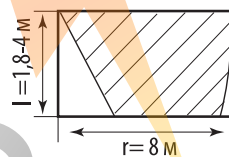

Зона обнаружения по горизонтали (вид сверху)

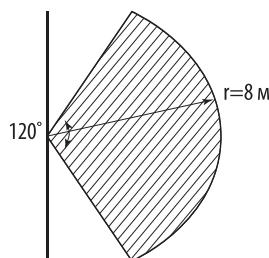

Зоны обнаружения датчиков**ДДМ-02 «установка на стену»**

Зона обнаружения по вертикали (вид сбоку)

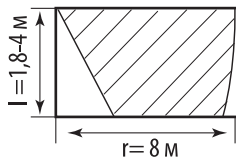

Зона обнаружения по горизонтали (вид сверху)

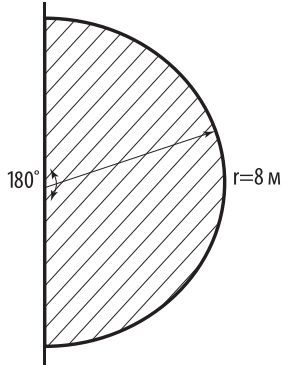
**ДДМ-03П, ДДМ-04Т «установка на потолок»**

Зона обнаружения по вертикали (вид сбоку)

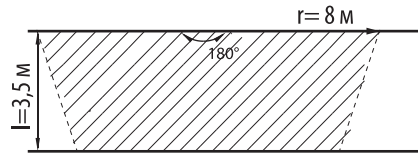

Зона обнаружения по горизонтали (вид сверху)

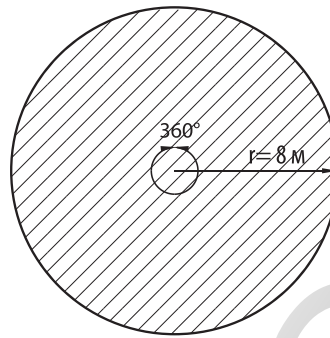
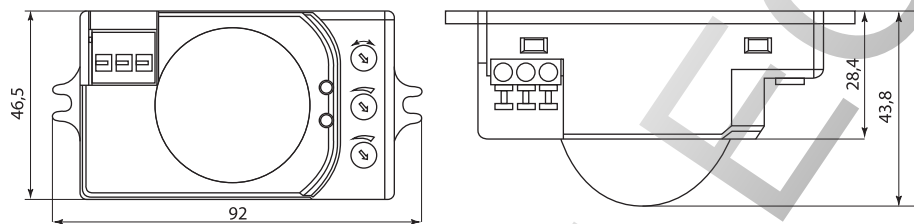
**Габаритные размеры (мм)**

ДДМ-01

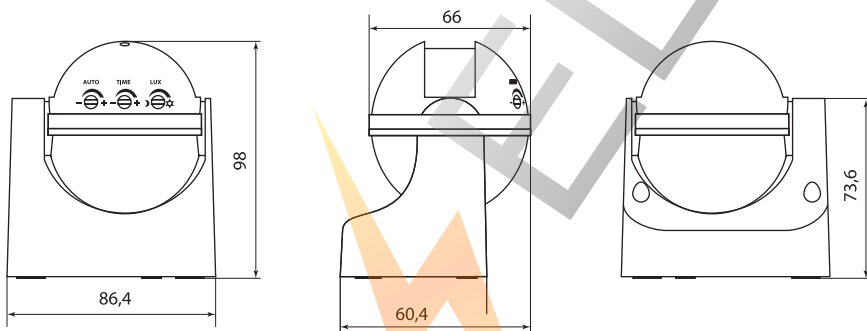

ДДМ-02

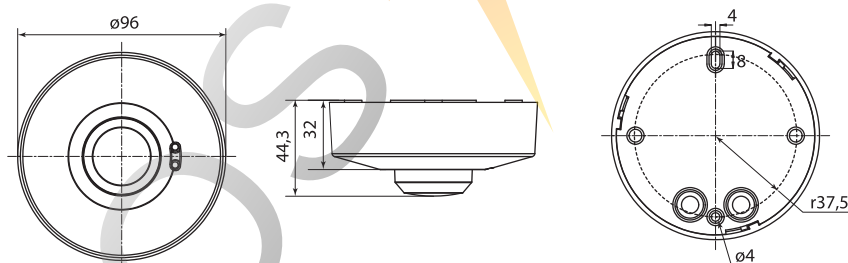

ДДМ-03П

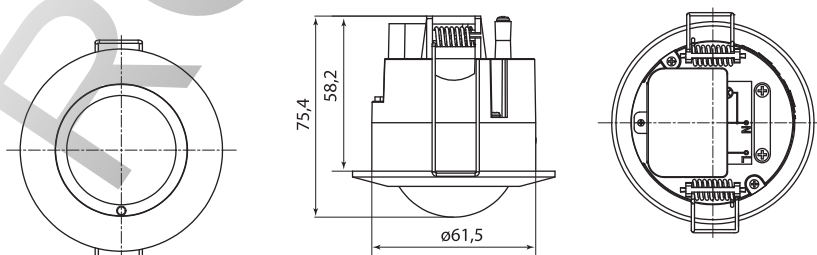

ДДМ-04Т

БЕСПРОВОДНОЕ УПРАВЛЕНИЕ ОСВЕЩЕНИЕМ «УЮТНЫЙ ДОМ» ПУ-МК



Назначение

- Для беспроводного управления освещением.

Применение

Дистанционное включение/отключение освещения:

- люстры и торшеры;
- акцентная подсветка;
- точечное освещение;
- садово-парковое освещение.

Материалы

- Пульты и контроллеры изготовлены из не поддерживающего горение пластика.

Преимущества



Комфортное управление освещением.



Полный базовый комплект для начала использования.

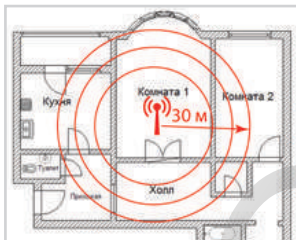

Радиус действия до 30 метров.



Удобное подключение и управление освещением, в том числе в люстрах.



Сертификат TP TC



Конструкция



Пульт управления имеет в комплекте крепление на стену, фиксируемое к поверхности при помощи двустороннего скотча (в комплекте) или при помощи саморезов.



Передача сигнала осуществляется по радиочастоте 433,92 МГц.



Управление осуществляется как при помощи пульта управления, так и с помощью стандартного настенного выключателя.

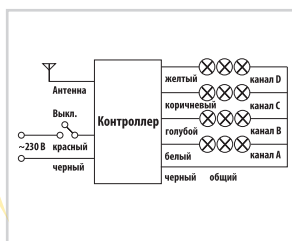

К контроллеру можно подключить до 4-х каналов различных групп освещения (зависит от исполнения).

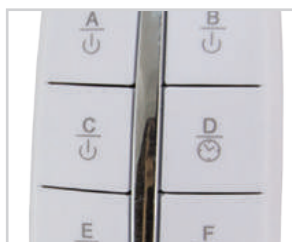

В исполнении ПУ2-МК-3 (арт. SQ1508-0106) имеется функция выключения всех 3-х групп с задержкой по времени в 1 минуту.

Комплектация

- Приемное устройство.
- Пульт управления.
- Элемент питания.
- Руководство по эксплуатации. Паспорт.
- Упаковка – блистер.

Технические характеристики

Наименование параметра		Значение
Напряжение, В~ AC		230
Частота сети, Гц		50
Рабочая частота управления, МГц		433,92
Радиус действия пульта управления (на открытой местности), м		30
Подключаемая нагрузка (мощность на 1 канал)	Для ламп накаливания, Вт	1000
	Для энергосберегающих ламп и светодиодных ламп, ВА	300
Рабочая температура эксплуатации контроллера, °C		от -15 до +55
Тип элемента питания в пульте управления (входит в комплект)		1×12 В/A23
Степень защиты контроллера		IP20
Материал корпуса контроллера		АБС-пластик

Ассортимент

Изображение	Наименование	Артикул	Количество каналов	Размеры пульта, мм	Размеры контроллера, мм
	Комплект для беспроводного управления освещением ПУ1-МК-1 (1 канала) "Уютный дом" TDM	SQ1508-0101	1	94×38×16	55×42×24
	Комплект для беспроводного управления освещением ПУ1-МК-2 (2 канала) "Уютный дом" TDM	SQ1508-0102	2	94×38×16	78×46×24
	Комплект для беспроводного управления освещением ПУ1-МК-3 (3 канала) "Уютный дом" TDM	SQ1508-0103	3	94×38×16	78×46×24
	Комплект для беспроводного управления освещением ПУ2-МК-3 (3 канала) "Уютный дом" TDM	SQ1508-0106	3	110×42×20	78×46×24
	Комплект для беспроводного управления освещением ПУ2-МК-4 (4 канала) "Уютный дом" TDM	SQ1508-0107	4	110×42×20	104×53×24

Упаковка

Артикул	Групповая упаковка		Транспортная упаковка				
	Количество, шт.	Вес, кг	Количество, шт.	Вес, кг	Габаритные размеры, мм		
					Длина	Ширина	Высота
SQ1508-0101	10	1,62	60	9,75	44,5	30	41
SQ1508-0102		1,73		10,4			
SQ1508-0103		1,84		11,05			
SQ1508-0106		1,84		11,05			
SQ1508-0107		1,95		11,7	35		

Схемы подключения контроллеров к сети



Схема ПУ1-МК-1



Схема ПУ1-МК-2



Схема ПУ1-МК3, ПУ2-МК3



Схема ПУ2-МК-4

БЕСПРОВОДНОЕ УПРАВЛЕНИЕ ОСВЕЩЕНИЕМ И НАГРУЗКОЙ «УЮТНЫЙ ДОМ» (ГОТОВЫЕ РЕШЕНИЯ) ПУ-П, ПУ-Р



Назначение

- Для дистанционного управления освещением и электроприборами.

Применение

Дистанционное включение/отключение световых и электроприборов:

- торшеры;
- настольные лампы;
- электрочайники;
- электрообогреватели.

Материалы

- Пульты и контроллеры изготовлены из не поддерживающего горение пластика.

Преимущества



Комфортное управление освещением.



Полный базовый комплект для начала использования.

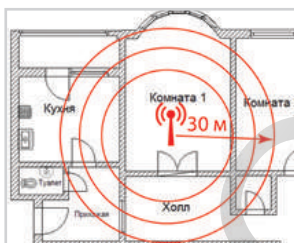

Радиус действия до 30 метров.

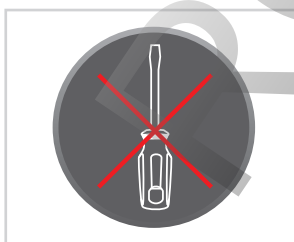

Не требует специального монтажа.



EAC

Сертификат TP TC



Конструкция



В ассортименте контроллеры 2-х типов: с установкой в цоколь E27 и в розетку 230 В.



В ассортименте есть исполнения, имеющие в комплектации до 5 разных приемников.



Передача сигнала осуществляется по радиочастоте 433,92 МГц.



В исполнениях ПУЗ-П на контроллере имеется кнопка программирования, позволяющая записать в память до 5 сигналов различных пультов управления.



В исполнении ПУЗ-П2.3-E27 (артикул SQ1508-0203) имеется функция диммирования, позволяющая плавно изменять уровень освещенности.

Комплектация

- Приемное устройство.
- Пульт управления.
- Элемент питания.
- Руководство по эксплуатации. Паспорт.
- Упаковка – блистер.

Технические характеристики

Наименование параметра	Значение	
	ПУ-П-E27	ПУ-Р
Способ установки контроллера	в цоколь E27	в розетку
Напряжение, В AC	230	
Частота сети, Гц	50	
Рабочая частота управления, МГц	433,92	
Радиус действия пульта управления на открытой местности, м	30	
Подключаемая нагрузка (мощность на 1 контроллер)	Для ламп накаливания, Вт	2300
	Для энергосберегающих ламп, ВА	1000
Диапазон рабочих температур, °C	от -15 до +55	
Тип элемента питания для пульта управления (входит в комплект)	3V CR2032	3V CR2032 (1x12 V/A23 для SQ1508-0206)
Степень защиты контроллера	IP20	
Материал корпуса контроллера	АБС-пластик	
Гарантийный срок, лет	5	

Ассортимент

Изображение	Наименование	Артикул	Количество приемников в комплекте
	Комплект для беспроводного управления освещением ПУЗ-П1.1-E27 (1 приемник) "Уютный дом" TDM	SQ1508-0201	1
	Комплект для беспроводного управления освещением ПУЗ-П1.3-E27 (3 приемника) "Уютный дом" TDM	SQ1508-0202	3
	Комплект для беспроводного управления освещением диммер ПУЗ-П2.3-E27 (3 приемника) "Уютный дом" TDM	SQ1508-0203	3
	Комплект для беспроводного управления розетками ПУЗ-Р1.1 (1 приемник) "Уютный дом" TDM	SQ1508-0204	1
	Комплект для беспроводного управления розетками ПУЗ-Р1.3 (3 приемника) "Уютный дом" TDM	SQ1508-0205	3
	Комплект для беспроводного управления розетками ПУ4-Р1.5 (5 приемников) "Уютный дом" TDM	SQ1508-0206	5

Упаковка

Артикул	Групповая упаковка			Транспортная упаковка			
	Количество, шт.	Вес, кг	Количество, шт.	Вес, кг	Габаритные размеры, мм		
					Длина	Ширина	Высота
SQ1508-0201	10	1,5	40	6	46	40	32
SQ1508-0202		3,1		12,6	58	52	21
SQ1508-0203		3,1		12,6	58	52	21
SQ1508-0204		2,2		9	60	40	30
SQ1508-0205	6	3	24	12	38	53	40
SQ1508-0206	4	3,2	16	13	40	50	40

Габаритные размеры (мм)

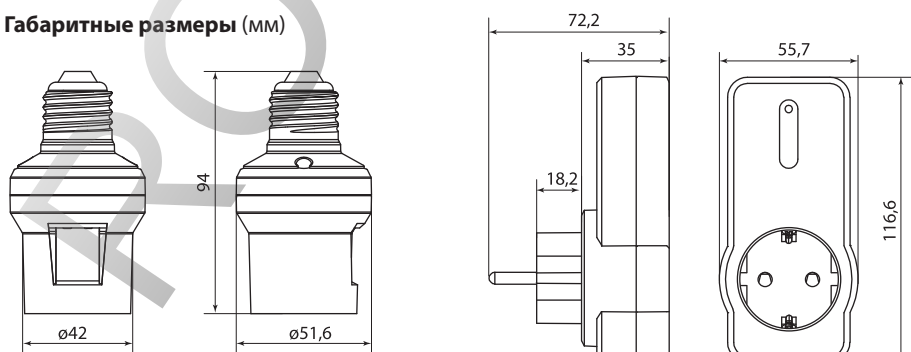

ПУ-П

ПУ-Р

**БЛОК ПИТАНИЯ СЕРИИ ИБП ДЛЯ СВЕТОДИОДНЫХ
СВЕТИЛЬНИКОВ**



Назначение

- Для питания светодиодной нагрузки мощностью до 40 Вт стабилизированным током.

Применение



Предназначен для подключения светодиодных линеек стабилизированным током в светильниках и автономно.

Технические характеристики

Наименование параметра	Значение
Диапазон входного напряжения, В	от 170 до 260
Частота, Гц	50
Диапазон выходного напряжения, В	от 66 до 110
Мощность, Вт	40
Максимальная температура на корпусе, °С	+80
Диапазон рабочих температур, °С	от -40 до +50
Коэффициент мощности	>0,9
Степень защиты	IP66

Ассортимент

Изображение	Наименование	Артикул	Мощность, Вт	Выходной стабилизированный ток, А
	Блок питания ИБП 40 Вт, 350 мА TDM	SQ0366-0001	40	0,35

Упаковка

Артикул	Количество, шт.	Вес, кг	Транспортная упаковка		
			Габаритные размеры, мм		
			Длина	Ширина	Высота
SQ0366-0001	30	14	470	190	240

Габаритные размеры (мм)

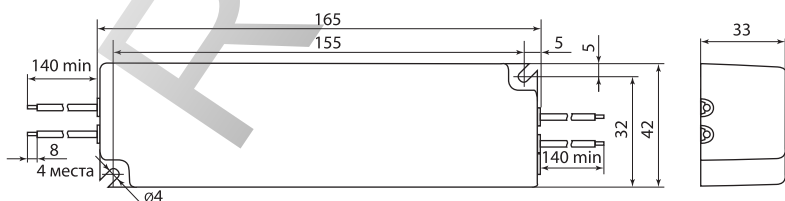

Электрическая схема подключения

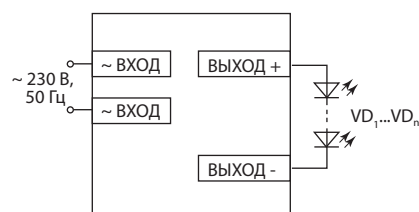

Сертификат TP TC



Материалы

- Корпус ИБП выполнен из пластика.

Преимущества

- Защита от коротких замыканий.
- Защита от перенапряжения.
- Коэффициент пульсаций <1%.
- Высокий коэффициент мощности – 0,9.
- Широкий диапазон рабочего напряжения: 170-260 В.
- Яркая индивидуальная упаковка в фирменном стиле TDM ELECTRIC.

ТРАНСФОРМАТОРЫ ЭЛЕКТРОННЫЕ СЕРИИ ТЭ ДЛЯ НИЗКОВОЛЬТНЫХ ГАЛОГЕННЫХ ЛАМП



Назначение

- Для преобразования входящего сетевого напряжения 230 В на напряжение 12 В, необходимое для питания низковольтных ламп, в том числе галогенных.

Применение

- Электронные трансформаторы обеспечивают стабильный и безопасный режим работы галогенных ламп.

Материалы

- Корпус электронных трансформаторов – пластиковый.

Технические характеристики

Наименование параметра	Значение
Диапазон напряжения питания, В	220 – 240
Напряжение на выходе, В	12
Номинальная частота, Гц	50
Коэффициент мощности	>0,98
Максимальная температура на корпусе, °С	+80
Диапазон рабочих температур, °С	от -20 до +50
Степень защиты	IP33

Ассортимент

Изображение	Наименование	Артикул	Максимальная суммарная мощность, Вт	Входной ток, А	Выходной ток, А
	Трансформатор электронный ТЭ-60 220В/12В 20-60Вт TDM	SQ0360-0010	60	0,26	5,00
	Трансформатор электронный ТЭ-105 220В/12В 35-105Вт TDM	SQ0360-0011	105	0,46	8,75
	Трансформатор электронный ТЭ-150 220В/12В 50-150Вт TDM	SQ0360-0012	150	0,65	12,50
	Трансформатор электронный ТЭ-200 220В/12В 70-200Вт TDM	SQ0360-0013	200	0,87	16,70
	Трансформатор электронный ТЭ-250 220В/12В 80-250Вт TDM	SQ0360-0014	250	1,09	20,83

Упаковка

Артикул	Групповая упаковка		Транспортная упаковка				
	Количество, шт.	Вес, кг	Количество, шт.	Вес, кг	Габаритные размеры, мм		
					Длина	Ширина	Высота
SQ0360-0010	10	0,80	200	16,0	520	370	260
SQ0360-0011		0,95	100	9,5			
SQ0360-0012		2,30	50	11,5			
SQ0360-0013		2,50		12,5			
SQ0360-0014		2,70		13,5			

Электрические схемы подключения

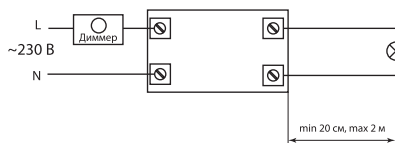
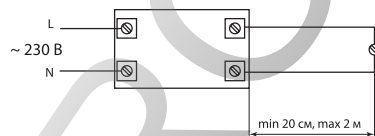

Габаритные размеры

Чертеж	Артикул	Размер, мм			Чертеж	Артикул	Размер, мм		
		L	W	H			L	W	H
	SQ0360-0010	80	28	34		SQ0360-0012	94	36	48
	SQ0360-0011	84	29	42		SQ0360-0013	104	40	63
						SQ0360-0014	104	40	63



Сертификат ТР ТС



Преимущества

- Компактные габаритные размеры позволяют разместить трансформатор в стеновых, потолочных и мебельных нишах при монтаже встроенного освещения.
- Возможность использования с диммером.
- Плавный пуск.
- Защита от короткого замыкания.
- Защита от перегрузок.
- Не нагревается во время работы.
- Закрытая клеммная колодка.
- Наличие отверстий на корпусе для крепления трансформатора к поверхности.
- Яркая информативная индивидуальная упаковка в фирменном стиле TDM ELECTRIC.

БЛОКИ ЗАЩИТЫ СЕРИИ БЗ ДЛЯ ГАЛОГЕННЫХ ЛАМП



Сертификат ТР ТС



Назначение

Для защиты галогенных ламп и ламп накаливания от скачков напряжения в электросети:

- обеспечивает подачу стабильного напряжения во время работы ламп;
- обеспечивает плавный пуск, наращивая пусковой ток постепенно.

Применение

- Применяются для работы с лампами на рабочее напряжение 230 В и 12 В (с понижающим трансформатором TDM ELECTRIC из серии ТЭ).

Технические характеристики

Наименование параметра	Значение
Номинальное напряжение, В	230 и 12 (с трансформатором)
Номинальная частота, Гц	50
Диапазон рабочих температур, °С	от +5 до +40
Время разогрева, с	2 - 3

Ассортимент

Изображение	Наименование	Артикул	Максимальная суммарная мощность, Вт
	Блок защиты БЗ-150 для ламп 25 - 150 Вт TDM	SQ0360-0006	150
	Блок защиты БЗ-300 для ламп 25 - 300 Вт TDM	SQ0360-0007	300
	Блок защиты БЗ-500 для ламп 50 - 500 Вт TDM	SQ0360-0008	500
	Блок защиты БЗ-1000 для ламп 50 - 1000 Вт TDM	SQ0360-0009	1000

Упаковка

Артикул	Групповая упаковка		Транспортная упаковка							
	Количество, шт.	Вес, кг	Количество, шт.	Вес, кг	Габаритные размеры, мм					
					Длина	Ширина	Высота			
SQ0360-0006	10	0,30	200	5,5	505	285	185			
SQ0360-0007				6,4						
SQ0360-0008				11,3				470	380	230
SQ0360-0009										

Электрические схемы подключения

БЗ подключается последовательно с осветительными устройствами.



Рассчитан на работу с лампами на напряжение 12 В (с понижающим трансформатором) и 230 В.

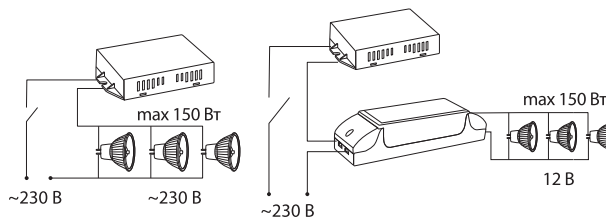

Габаритные размеры

Чертеж	Артикул	Размер, мм			Масса изделия, кг
		L	W	H	
	SQ0360-0006	55	30	15	0,030
	SQ0360-0007				
	SQ0360-0008				
	SQ0360-0009				

ЭПРА ДЛЯ ЛЮМИНЕСЦЕНТНЫХ ЛАМП



Назначение

- ЭПРА преобразовывают параметры входящего сетевого напряжения для обеспечения запуска и поддержания рабочего режима люминесцентных ламп.

Применение

- Комплектация светильников с линейной и неинтегрированной компактной люминесцентной лампами.

Материалы

- Корпус изготовлен из ударопрочного негорючего пластика.
- Корпус EB-T8-236-EA2C – металлический.

Технические характеристики

Наименование параметра	Значение
Автоматическое отключение при выходе из строя лампы	да
Диапазон рабочих температур, °C	от -15 до +50
Защита от короткого замыкания	да
Класс энергоэффективности	A2
Коэффициент мощности	0,97
Номинальная частота, Гц	50/60
Диапазон рабочего напряжения, В	от 176 до 264
Сечение подключаемых проводников, мм ²	от 0,5 до 1,5
Срок службы, ч	≥ 30 000
Степень защиты	IP20
Температура на корпусе, не более, °C	+60

Ассортимент

Изображение	Наименование	Артикул	Количество ламп/ Мощность, Вт/ Тип цоколя	Срок службы, ч	Защита от короткого замыкания	Используется с лампами
	Электронный пускорегулирующий аппарат EB-T8-118-EA2 TDM	SQ0339-0001	1/18/G13	≥30 000	да	
	Электронный пускорегулирующий аппарат EB-T8-218-EA2 TDM	SQ0339-0002	2/18/G13			
	Электронный пускорегулирующий аппарат EB-T8-136-EA2 TDM	SQ0339-0003	1/36/ G13			
	Электронный пускорегулирующий аппарат EB-T8-236-EA2 TDM	SQ0339-0004	2/36/ G13			
	Электронный пускорегулирующий аппарат EB-T8-236-EA2C TDM	SQ0339-0007	2/36/ G13	≥20 000	нет	
	Электронный пускорегулирующий аппарат EB-PL-218-EA2 TDM	SQ0339-0005	2/18/GX24q			
	Электронный пускорегулирующий аппарат EB-PL-226-EA2 TDM	SQ0339-0006	2/26/ GX24q			



Декларация ТР ТС



Преимущества

- Класс энергоэффективности (уровень потерь): EEI = A2 (по европейской классификации CELMA).
- Высокий коэффициент мощности – 0,97.
- Имеют функцию автоматического отключения при выходе из строя лампы.
- Защита от короткого замыкания.
- Не создает электромагнитные помехи при работе.
- Низкий коэффициент пульсаций светового потока.
- Мгновенный старт и бесшумная работа люминесцентных ламп.
- Подключение с помощью быстрозажимных клемм.
- Для светильников класса I и II.
- Широкий диапазон рабочего напряжения: 176-264 В.
- Соответствует европейским стандартам качества.
- Яркая индивидуальная упаковка в фирменном стиле TDM ELECTRIC.

Упаковка

Артикул	Транспортная упаковка				
	Количество, шт.	Вес, кг	Габаритные размеры, мм		
			Длина	Ширина	Высота
SQ0339-0001	50	5,3	320	160	230
SQ0339-0002		7,9	190	240	440
SQ0339-0003		5,8	180		320
SQ0339-0004		3,3	320	470	210
SQ0339-0005		8,3	190	280	430
SQ0339-0006		9,0	200		430
SQ0339-0007		9,0	160	470	210

Сравнительная таблица аналогов по сериям

TDM ELECTRIC	Vossloh Schwabe	Helvar
Электронный пускорегулирующий аппарат EB-T8-118-EA2 TDM	ELXc 136.200	EL1x18s, EL1x18ngn
Электронный пускорегулирующий аппарат EB-T8-218-EA2 TDM	ELXc 236.202	EL2x18s, EL2x18ngn
Электронный пускорегулирующий аппарат EB-T8-136-EA2 TDM	ELXc 136.200	EL1x36/40/18s, EL1x36ngn
Электронный пускорегулирующий аппарат EB-T8-236-EA2 TDM	ELXc 236.202	EL2x36/40s, EL2x36ngn
Электронный пускорегулирующий аппарат EB-T8-236-EA2C TDM	ELXc 236.202	EL2x36/40s, EL2x36ngn
Электронный пускорегулирующий аппарат EB-PL-218-EA2 TDM	ELXc 218.871	EL1/2x18TCs
Электронный пускорегулирующий аппарат EB-PL-226-EA2 TDM	ELXc 142.872	EL2x32/42TCs

Схемы подключения

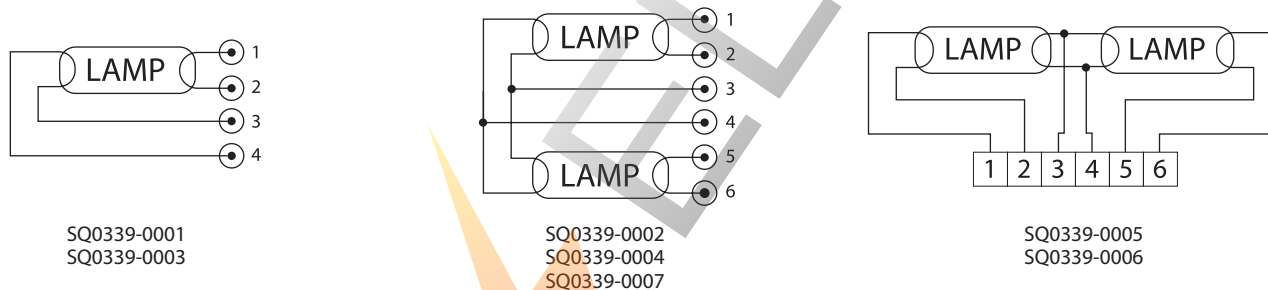

Габаритные размеры

Чертеж	Артикул	Размер, мм			Масса изделия, кг		
		L	W	H			
	SQ0339-0001	150	40	28	0,106		
	SQ0339-0003				0,158		
	SQ0339-0002	212			0,116		
	SQ0339-0004				0,066		
	SQ0339-0005	123			79	33	0,166
	SQ0339-0006						0,180
	SQ0339-0007	185			42	25	0,180

ПРА ДЛЯ ЛАМП ДРЛ, ДНаТ; ИЗУ



~230 В
50Гц

ДРЛ

ДНаТ

ДРИ

EAC

1

Декларация ТР ТС



Назначение

- Пускорегулирующий аппарат предназначен для обеспечения режима зажигания и стабилизации тока разрядных ламп высокого и низкого давления при включении их в сеть переменного тока частотой 50 Гц с номинальным напряжением 230 В.
- Импульсное зажигающее устройство предназначено для запуска газоразрядных ламп.

Применение



Комплектация уличных светильников с газоразрядными лампами.

Материалы

- Металлический корпус.
- Алюминиевая обмотка в ПРА.

Преимущества

- Длительный срок службы.
- Надежность в различных условиях эксплуатации.

Комплектация

- ПРА/ИЗУ.
- Руководство по эксплуатации. Паспорт.

Ассортимент

Изображение	Наименование	Артикул	Напряжение, В	Мощность, Вт	Ток, А	Тип
	ПРА для ДНаТ/ДРИ-150 Вт встраиваемый TDM	SQ0365-0003	230	150	1,80	встраиваемый
	ПРА для ДНаТ-250 Вт встраиваемый TDM	SQ0365-0004		250	3,00	
	ПРА для ДНаТ-400 Вт встраиваемый TDM	SQ0365-0005		400	4,20	
	ПРА для ДРЛ-125 Вт встраиваемый TDM	SQ0365-0006		125	0,97	
	ПРА для ДРЛ-250 Вт встраиваемый TDM	SQ0365-0007		250	2,13	
	ПРА для ДРЛ-400 Вт встраиваемый TDM	SQ0365-0008		400	3,25	
	ИЗУ 70-400 Вт 3-х конт. TDM	SQ0365-0001		от 70 до 400	5,00	-

Упаковка

Артикул	Групповая упаковка		Транспортная упаковка				
	Количество, шт.	Вес, кг	Количество, шт.	Вес, кг	Габаритные размеры, мм		
					Длина	Ширина	Высота
SQ0365-0003	10	1,2	8	15,0	280	160	120
SQ0365-0004			6	16,0	220	190	120
SQ0365-0005			4	15,0	220	220	120
SQ0365-0006			10	10,5	350	130	120
SQ0365-0007			8	15,5	280	160	120
SQ0365-0008			6	16,0	220	190	120
SQ0365-0001			100	19,5	540	210	180

Габаритные размеры

Чертеж	Артикул	Размер, мм			Масса изделия, кг		
		L	W	H			
	SQ0365-0003	145	67	54	1,87		
	SQ0365-0004	180			2,67		
	SQ0365-0005	215			3,75		
	SQ0365-0006	112			1,00		
	SQ0365-0007	145			1,93		
	SQ0365-0008	180			2,67		
	SQ0365-0001	88			25	-	0,13

1 СТАРТЕРЫ И СТАРТЕРОДЕРЖАТЕЛИ



Назначение

- Starter: для запуска люминесцентных ламп, питающихся от сети переменного тока частотой 50 Гц, с электромагнитными балластами.
- Стартеродержатели: для надежной фиксации стартера.

Применение

- Комплектация светильников, световых коробов.

Материалы

- Материал контактов стартеров в синем корпусе – медь.
- Материал контактов стартеров в белом корпусе – алюминий.
- Материал контактной группы стартеродержателей – латунь.
- Корпус стартера – невозгораемый диэлектрический макролон.
- Корпус стартеродержателей изготовлен из поликарбоната.

Конструкция

- Starter тлеющего разряда представляет собой лампу с электродами в виде биметаллических пластин, помещенную в пластиковый корпус с высококачественным помехоподавляющим конденсатором.
- Starter S2, S10 с медными контактами – синий корпус.
- Starter S2, S10 с алюминиевыми контактами – белый корпус.

Ассортимент

Изображение	Наименование	Артикул	Мощность, Вт	Рабочее напряжение, В	Материал контактной части	Цвет корпуса	Сечение подключаемых проводников, мм ²	Номинальная частота, Гц	Значение термостойкости	Винт для установки			
	Стартер S10 4-80 Вт 220-240 В алюм. контакты TDM	SQ0351-0020	4 - 80	от 220 до 240	алюминий	белый	-	50					
	Стартер S2 4-22 Вт 110-240 В алюм. контакты TDM	SQ0351-0021	4 - 22	от 110 до 240									
	Стартер S10 4-80 Вт 220-240 В мед. контакты TDM	SQ0351-0022	4 - 80	от 220 до 240	медь	синий							
	Стартер S2 4-22 Вт 110-240 В мед. контакты TDM	SQ0351-0023	4 - 22	от 110 до 240									
	Стартеродержатель (крепление на защелки) TDM	SQ0351-0024	-	250	латунь	белый					0,5 - 1	T80	M3
	Стартеродержатель (крепление на винты) TDM	SQ0351-0025	-	250									
	Стартеродержатель (крепление на защелки 31 мм) TDM	SQ0351-0031	-	250									

Упаковка

Артикул	Групповая упаковка		Транспортная упаковка						
	Количество, шт.	Вес, кг	Количество, шт.	Вес, кг	Габаритные размеры, мм				
					Длина	Ширина	Высота		
SQ0351-0020	25	0,117	1500	7,0	430	340	230		
SQ0351-0021		0,143		8,6					
SQ0351-0022		0,153		9,2					
SQ0351-0023		0,155		9,3					
SQ0351-0024	100	0,240	4000	9,6	400	300	330		
SQ0351-0025		0,230		9,2					
SQ0351-0031		0,400		8,0				380	280



Декларация ТР ТС



Преимущества

- Стартеры обеспечивают быстрый запуск лампы.
- Простота и удобство установки и замены стартера в светильнике.
- На каждый стартер нанесен индивидуальный штрихкод.
- Групповая упаковка стартеров по 25 шт. – коробка в фирменном стиле TDM ELECTRIC.



Стартеродержатели расфасованы по 100 шт. в пакеты с фирменным стикером TDM ELECTRIC.

Сравнительная таблица аналогов по сериям

TDM ELECTRIC	OSRAM	PHILIPS	Vossloh Schwabe	A.A.G.STUCCHI	BJB
Стартер S10 4-80 Вт 220-240 В мед. контакты TDM	Стартер ST 111 BASIC 4-80W 220B	S10 4-65W SIN 220-240V WH EUR	-	-	-
Стартер S2 4-22 Вт 110-240 В мед. контакты TDM	Стартер ST 151 BASIC 4-22W 127B	S2 4-22W SER 110-240V WH EUR	-	-	-
Стартеродержатель (крепление на защелки) TDM	-	-	43000	16/A	26.515.5317
Стартеродержатель (крепление на винт) TDM	-	-	43100	16/V	26.515.5318
Стартеродержатель (крепление на защелки 31 мм) TDM	-	-	109785	19	26.514.5002

Габаритные размеры

Чертеж, мм	Артикул	Масса изделия, кг
	SQ0351-0020	0,004
	SQ0351-0021	0,005
	SQ0351-0022	0,006
	SQ0351-0023	0,006
	SQ0351-0024	0,002
	SQ0351-0025	0,002
	SQ0351-0031	0,004

Схемы подключения

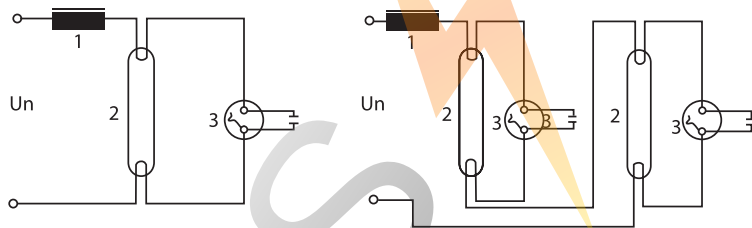

Одиночное подключение

1. ПРА
2. Люминесцентная лампа
3. Стартер

Двойное подключение

- Стартеры S10 предназначены для одиночного подключения к сети 220 В переменного тока ламп мощностью от 4 до 80 Вт.
- Стартеры S2 предназначены для одиночного подключения к сети 110/127 В переменного тока или для последовательного подключения к сети 220 В переменного тока ламп мощностью от 4 до 22 Вт.

Рекомендации по подключению

4x18 Вт = 4 стартера S2 последовательно + 2 дросселя на 36 Вт
 2x18 Вт = 2 стартера S2 последовательно + 1 дроссель на 36 Вт
 1x18 Вт = 1 стартер S10 одиночный + 1 дроссель на 18 Вт

4x36 Вт = 4 стартера S10 одиночных + 4 дросселя на 36 Вт
 2x36 Вт = 2 стартера S10 одиночных + 2 дросселя на 36 Вт
 1x36 Вт = 1 стартер S10 одиночный + 1 дроссель на 36 Вт

Рекомендуется при каждой замене лампы менять стартер для обеспечения её надежного зажигания.

ПАТРОНЫ ДЛЯ ЛЮМИНЕСЦЕНТНЫХ ЛАМП G13, G5.
КЛИПСЫ



Назначение

- Патроны предназначены для надежной фиксации и контакта люминесцентных ламп T5, T8.
- Клипсы используются для крепления люминесцентных ламп T8, T5 на винт M4.

Применение

- Комплектация светильников.
- Комплектация световых коробов, рекламных конструкций и стендов.



Декларация ТР ТС



Материалы

- Корпус патронов изготовлен из поликарбоната.
- Материал контактной группы патронов – латунь.
- Материал клипс – оцинкованная сталь.

Преимущества

- Патроны обладают высокими электроизоляционными свойствами, механической устойчивостью, стойкостью к УФ-излучению, широким диапазоном рабочих температур (от -45 до +65 °C).
- Широкий ассортимент патронов.
- Клипсы устойчивы к коррозии и температурным перепадам.



Патроны и клипсы расфасованы по 100 шт. в пакеты с фирменным стикером TDM ELECTRIC.

Ассортимент

Изображение	Наименование	Артикул	Тип цоколя	Сечение подключаемых проводников, мм ²	Номинальная величина	Значение термостойкости	Винт для установки
	Патрон накидной G5 TDM	SQ0351-0001	G5			T80	-
	Патрон стоечный сквозной (крепление на боковые защелки) G5 TDM	SQ0351-0008					
	Патрон накидной G13 TDM	SQ0351-0002	G13	0,5 - 1	2/500	T130	M3
	Патрон накидной со стартеродержателем G13 TDM	SQ0351-0003					
	Патрон поворотный торцевой (крепление на винт) G13 TDM	SQ0351-0004					
	Патрон поворотный торцевой со стартеродержателем (крепление на винт) G13 TDM	SQ0351-0005					
	Патрон торцевой поворотный (крепление на защелки) G13 TDM	SQ0351-0006					
	Патрон торцевой поворотный с пружиной (крепление на защелки) G13 TDM	SQ0351-0029					
	Патрон стоечный сквозной со стартеродержателем (крепление на боковые защелки) G13 TDM	SQ0351-0010					
	Патрон втычной стоечный (крепление на защелки) G13 TDM	SQ0351-0012					
	Патрон втычной стоечный со стартеродержателем (крепление на защелки) G13 TDM	SQ0351-0013					

Изображение	Наименование	Артикул	Тип цоколя	Сечение подключаемых проводников, мм ²	Номинальная величина	Значение термостойкости	Винт для установки		
	Патрон стоечный сквозной (крепление на боковые защелки) (1 500 шт.) G13 TDM	SQ0351-0017	G13	0,5 - 1	2/500	T80			
	Патрон втычной стоечный (крепление на защелки) (1500 шт.) G13 TDM	SQ0351-0018							
	Патрон стоечный сквозной без стопора (крепление на боковые защелки) (1600 шт.) G13 TDM	SQ0351-0026							
	Патрон герметичный одиночный IP67 G13 TDM	SQ0351-0030			2/600	T130			
	Клипса для ламп T5 TDM	SQ0351-0014			-	-		-	M4
	Клипса для ламп T8 TDM	SQ0351-0015			-	-		-	

Упаковка

Артикул	Групповая упаковка		Транспортная упаковка					
	Количество, шт.	Вес, кг	Количество, шт.	Вес, кг	Габаритные размеры, мм			
					Длина	Ширина	Высота	
SQ0351-0001	100	0,397	3000	11,9	290	280	300	
SQ0351-0008		0,225	4000	9,0	380			
SQ0351-0002		0,532	1900	10,1		400		290
SQ0351-0003		0,818	1100	9,0	300			
SQ0351-0004		0,426	3400	14,5				290
SQ0351-0005		0,771	1400	10,8	380	280		
SQ0351-0006		0,383	3000	11,5				
SQ0351-0029		0,667	2500	10,3	400	300		
SQ0351-0010		1,000	600	6,0				
SQ0351-0012		0,533	1500	8,0	390	290		
SQ0351-0013		0,850	800	6,8				
SQ0351-0017		-	-	1500	8,5	400		280
SQ0351-0018		-	-	1500	8,1			
SQ0351-0026		100	0,531	1600	8,5	380		290
SQ0351-0030		50	0,155	3000	9,3			
SQ0351-0014	100	0,132	6000	7,9	300			
SQ0351-0015		0,333	3000	10,0				

Сравнительная таблица аналогов по сериям

TDM ELECTRIC	Vossloh Schwabe	A.A.G.STUCCHI	BJB
Патрон накладной G5 TDM	09170	263	26.642.8601
Патрон стоечный сквозной (крепление на боковые защелки) G5 TDM	09420	268/F	26.620.2003
Патрон накладной G13 TDM	47900	140	26.424.1001
Патрон накладной со стартеродержателем G13 TDM	47920	140/C	26.424.5001
Патрон поворотный торцевой (крепление на винт) G13 TDM	47100	345/F	26.422.4409
Патрон поворотный торцевой со стартеродержателем (крепление на винт) G13 TDM	47200	346/F	-
Патрон торцевой поворотный (крепление на защелки) G13 TDM	509162	345/FAU	26.422.1009
Патрон торцевой поворотный с пружиной (крепление на защелки) G13 TDM	509164	345/MAU	26.422.1109
Патрон стоечный сквозной со стартеродержателем (крепление на боковые защелки) G13 TDM	27800	1249/C	26.290.5011
Патрон втычной стоечный (крепление на защелки) G13 TDM	27350	251/S	26.307.1023
Патрон втычной стоечный со стартеродержателем (крепление на защелки) G13 TDM	27450	251/C	26.307.5023
Патрон стоечный сквозной (крепление на боковые защелки) (1 500 шт.) G13 TDM	27700	1249/S	26.290.1011
Патрон втычной стоечный (крепление на защелки) (1 500 шт.) G13 TDM	27350	251/S	26.307.1023
Патрон стоечный сквозной без стопора (крепление на боковые защелки) (1 600 шт.) G13 TDM	27701	1249/S-SN	26.290.3212
Патрон герметичный одиночный IP67 G13 TDM	84104	1780/26	27.240.U301
Клипса для ламп T5 TDM	94088	36/CVD	26.642.-106
Клипса для ламп T8 TDM	20400	37/CVD	26.928.-101

Габаритные размеры (мм)

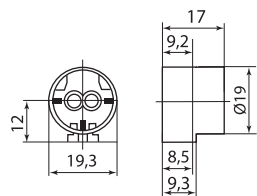

SQ0351-0001

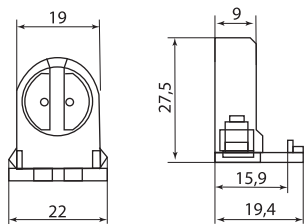

SQ0351-0008

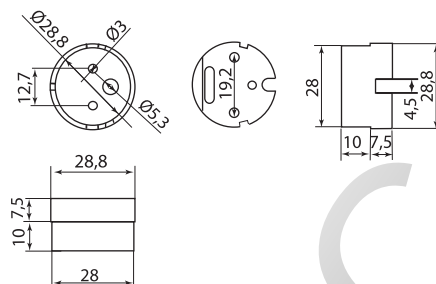

SQ0351-0002

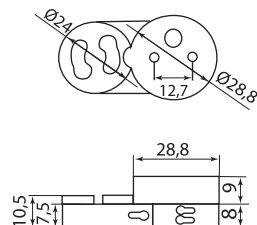

SQ0351-0003

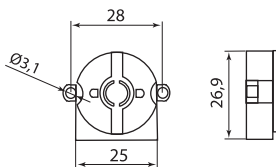

SQ0351-0004

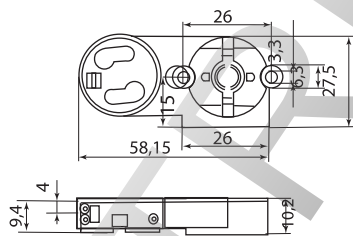

SQ0351-0005

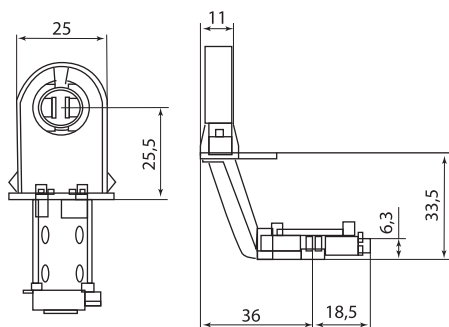

SQ0351-0010

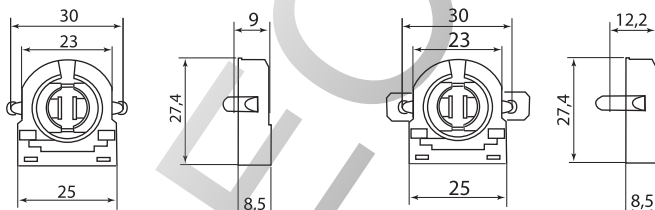

SQ0351-0006

SQ0351-0029

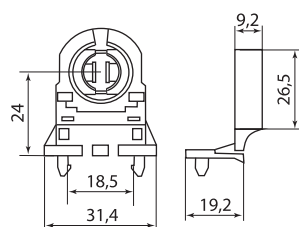

SQ0351-0012

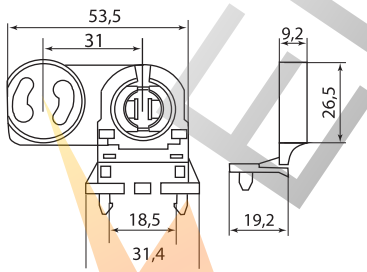

SQ0351-0013

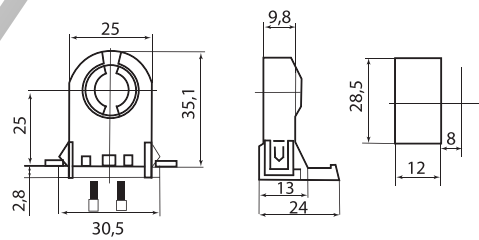

SQ0351-0017

SQ0351-0030

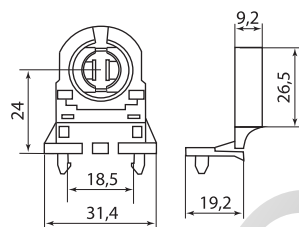

SQ0351-0018

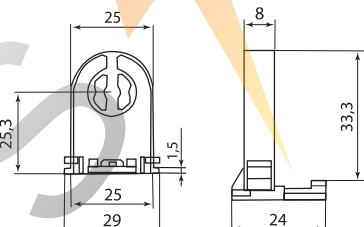

SQ0351-0026

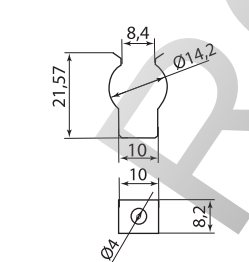

SQ0351-0014

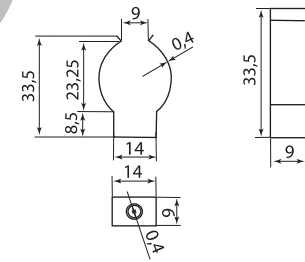

SQ0351-0015

ПАТРОНЫ ДЛЯ ГАЛОГЕННЫХ ЛАМП G4, GU5.3, GU10



1



Декларация ТР ТС



Назначение

- Для надежной фиксации и подсоединения к электрической сети светодиодных, галогенных и других ламп с цоколем G4, GU5.3, GU10.

Применение



Комплектация светильников, люстр, конструкций световых подсветок.

Материалы

- Корпус патронов изготовлен из керамики.
- Материал изоляции провода в патроне GU5.3 – текстиль – киперная обмотка с диагональным (киперным – «елочкой») переплетением нитей.
- Материал изоляции провода в патроне GU10 и G4 под винты – силикон.
- Материал изоляции провода в патроне G4 – тефлон.





Преимущества

- Тефлон – прекрасный изоляционный материал. Тефлоновая изоляция провода патрона G4 обладает высокой тепло- и морозостойкостью. Провод остается гибким и эластичным при температурах от -70 до +270 °С. Тефлон обладает очень низкими поверхностным натяжением и адгезией – не смачивается ни водой, ни жирами, ни большинством органических растворителей.
- Капрон и нейлон, изготавливаемые на основе искусственных полиамидных смол, механически прочны, негигроскопичны и нагревостойки.
- Силиконовая изоляция термостойкая (до 200 °С). Провод устойчив к излому, исключительно гибкий и мягкий.
- Каждый патрон имеет индивидуальный стикер со штрихкодом.



Патроны расфасованы по 100 и 200 шт. в пакеты с фирменным стикером TDM ELECTRIC.

Ассортимент

Изображение	Наименование	Артикул	Тип цоколя	Сечение провода, мм ²	Длина провода, мм	Номинальная величина	Винт для установки
	Патрон GU5.3 для галогенных ламп TDM	SQ0335-0017	GU5.3	0,3	120	25/250	M3
	Патрон GU10 для галогенных ламп TDM	SQ0335-0018	GU10	0,5		2/250	
	Патрон G4 для галогенных ламп под винты TDM	SQ0335-0019	G4	0,75	150	4/24	
	Патрон G4 для галогенных ламп TDM	SQ0335-0020		0,3	120	2/24	-

Упаковка

Артикул	Групповая упаковка		Транспортная упаковка				
	Количество, шт.	Вес, кг	Количество, шт.	Вес, кг	Габаритные размеры, мм		
					Длина	Ширина	Высота
SQ0335-0017	200	1,5	2000	15	390	230	220
SQ0335-0018	100	3,2	1000	16	370	310	230
SQ0335-0019	200	1,6	2000			320	310
SQ0335-0020		1,3		13	390	220	130

1 Сравнительная таблица аналогов по сериям

TDM ELECTRIC	Vossloh Schwabe	A.A.G.STUCCHI	BJB
Патрон GU5.3 для галогенных ламп TDM	32400	225	25.126.3501
Патрон GU10 для галогенных ламп TDM	31010	226/Z	25.819.3801
Патрон G4 для галогенных ламп под винты TDM	30400	216	-
Патрон G4 для галогенных ламп TDM	30470	AR5430E	25.114.6102

Габаритные размеры (мм)

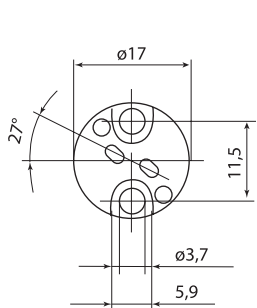

SQ0335-0017

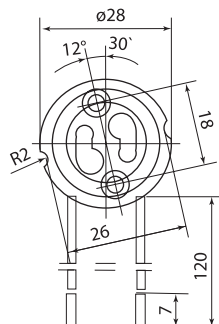
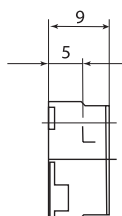

SQ0335-0018

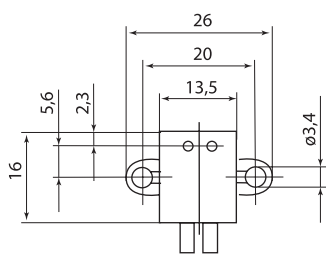
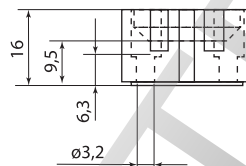

SQ0335-0019

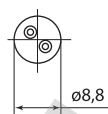
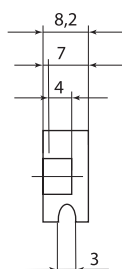

SQ0335-0020

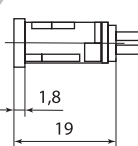
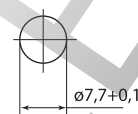

ПАТРОНЫ КАРБОЛИТОВЫЕ

**Назначение**

- Для надежной фиксации ламп и подсоединения их к электрической сети.

Применение

- Для бытового и промышленного применения.

Материалы

- Корпуса патронов изготовлены из карболита.
- Материал контактной группы – латунь.

Преимущества

- Клеммная колодка для удобства подключения патрона.
- Монтажная планка для подвеса патрона.
- Удобное подсоединение провода с помощью зажимных винтов со скобами.



Возможность использовать патрон одновременно для освещения и в качестве розетки.

**Декларация ТР ТС**

- Карболит обладает такими свойствами как устойчивость к высоким температурам (до 300 °С), механическая устойчивость, коррозионная устойчивость, высокими электроизоляционными свойствами (диэлектрическая постоянная от 5.6 до 8.85), не подвержен воздействию агрессивных сред.

На каждый патрон наклеен индивидуальный стикер со штрихкодом, за исключением артикулов SQ0335-0011, SQ0335-0012, SQ0335-0015, SQ0335-0016.



Патроны расфасованы по групповым пакетам с фирменным стикером TDM ELECTRIC.

Ассортимент

Изображение	Наименование	Артикул	Индивидуальный стикер со штрихкодом	Тип цоколя	Сечение подключаемых проводников, мм ²	Резьбовой ввод	Номинальная величина
	Патрон карболитовый подвесной, E27, черный, Б/Н TDM	SQ0335-0011	нет	E27	0,75 - 2,5	M10	4/250
	Патрон карболитовый с кольцом, E27, черный, Б/Н TDM	SQ0335-0012					
	Патрон карболитовый настенный, E27, черный, наклонный, Б/Н TDM	SQ0335-0015					
	Патрон карболитовый потолочный, E27, черный, прямой, Б/Н TDM	SQ0335-0016					
	Патрон карболитовый подвесной, E27, черный, TDM	SQ0335-0001					
	Патрон карболитовый с кольцом, E27, черный, TDM	SQ0335-0002	да	E14	0,75 - 2,5	M10	2/250
	Патрон карболитовый подвесной, E14, черный, TDM	SQ0335-0003					
	Патрон карболитовый с кольцом, E14, черный, TDM	SQ0335-0004					
	Патрон карболитовый настенный, E27, черный, наклонный, TDM	SQ0335-0005					
	Патрон карболитовый настенный, E27, черный, наклонный, TDM	SQ0335-0005					

Изображение	Наименование	Артикул	Индивидуальный стикер со штрихкодом	Тип цоколя	Сечение подключаемых проводников, мм ²	Резьбовой ввод	Номинальная величина
	Патрон карболитовый потолочный, E27, черный, прямой, TDM	SQ0335-0006			0,75-2,5	M10	
	Патрон подвесной с клеммной колодкой, E27, черный, TDM	SQ0335-0021			2x0,75		
	Патрон-розетка карболитовый, E27, черный, TDM	SQ0335-0022	да	E27	-		4/250
	Патрон подвесной с клеммной колодкой, E27, белый, TDM	SQ0335-0023			2x0,75		
	Патрон-розетка с выключателем, E27, черный, TDM	SQ0335-0026					

Упаковка

Артикул	Групповая упаковка		Транспортная упаковка				
	Количество, шт.	Вес, кг	Количество, шт.	Вес, кг	Габаритные размеры, мм		
					Длина	Ширина	Высота
SQ0335-0011	50	2,38	200	9,5	175	260	405
SQ0335-0012		3,15		12,6	265	285	560
SQ0335-0015		3,10		12,4	255	300	540
SQ0335-0016		3,03		12,1	250	300	530
SQ0335-0001		2,28		9,1	180	260	410
SQ0335-0002		3,03		12,1	280	300	560
SQ0335-0003		1,13		4,5	250	250	180
SQ0335-0004		1,33		5,3	260	260	260
SQ0335-0005		3,15		12,6	320	260	560
SQ0335-0006		3,05		12,2	310	250	550
SQ0335-0007	1,25	5,0	300	300	220		
SQ0335-0008	1,78	7,1	310	350	310		
SQ0335-0009	0,78	3,1			180		
SQ0335-0010	1,05	4,2		250	250	260	
SQ0335-0021		1,88	400		420	420	
SQ0335-0022	24	0,60	600	15,0	620	240	455
SQ0335-0023	50	1,88	400		420	420	420
SQ0335-0026	12	0,60	300		600	170	430

Габаритные размеры (мм)

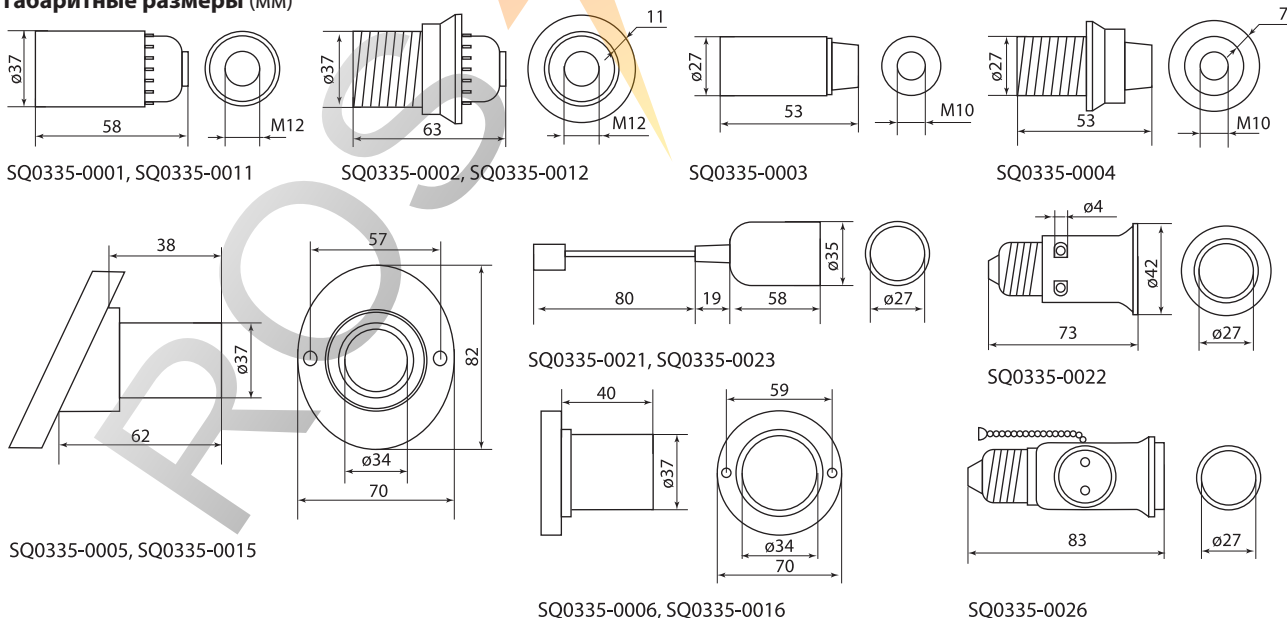

ПАТРОНЫ ПЛАСТИКОВЫЕ



Назначение

- Для надежной фиксации ламп и подсоединения их к электрической сети.

Применение

- Комплектация светильников бытового и промышленного исполнения.

Материалы

- Корпуса патронов изготовлены из термостойкого пластика.
- Материал контактной группы – латунь.

Преимущества

- Термостойкий пластик сохраняет конструктивные свойства как при очень высоких, так и при очень низких температурах (от -100 °С до +260 °С). Предназначен для эксплуатации при больших статических и динамических нагрузках, в широком интервале температур, при большом трении, излучении.

Ассортимент

Изображение	Наименование	Артикул	Индивидуальный стикер со штрихкодом	Тип цоколя	Сечение подключаемых проводников, мм ²	Резьбовой ввод	Номинальная величина
	Патрон E27 подвесной, термостойкий пластик, белый, TDM	SQ0335-0007	да	E27	0,75 - 2,5	M10	4/250
	Патрон E27 с кольцом, термостойкий пластик, белый, TDM	SQ0335-0008		4/250			
	Патрон E14 подвесной, термостойкий пластик, белый, TDM	SQ0335-0009	нет	E14			2/250
	Патрон E14 с кольцом, термостойкий пластик, белый, TDM	SQ0335-0010		2/250			
	Патрон E27 подвесной, термостойкий пластик, белый, Б/Н TDM	SQ0335-0030	нет	E27			4/250
	Патрон E27 с кольцом, термостойкий пластик, белый, Б/Н TDM	SQ0335-0031					4/250
	Патрон E14 подвесной, термостойкий пластик, белый, Б/Н TDM	SQ0335-0032		E14			2/250
	Патрон E14 с кольцом, термостойкий пластик, белый, Б/Н TDM	SQ0335-0033					2/250



Декларация ТР ТС



На каждый патрон наклеен индивидуальный стикер со штрихкодом, за исключением артикулов SQ0335-0030, SQ0335-0031, SQ0335-0032, SQ0335-0033.



Патроны расфасованы по 50 шт. в пакеты с фирменным стикером TDM ELECTRIC.

Упаковка

Артикул	Групповая упаковка		Транспортная упаковка				
	Количество, шт.	Вес, кг	Количество, шт.	Вес, кг	Габаритные размеры, мм		
					Длина	Ширина	Высота
SQ0335-0007	50	1,25	200	5,0	300	300	220
SQ0335-0008		1,78		7,1	310	350	310
SQ0335-0009		0,78		3,1	250	250	180
SQ0335-0010		1,05		4,2			260
SQ0335-0030		1,25		5,8	300	300	220
SQ0335-0031		1,78		7,7		360	300
SQ0335-0032		0,78		3,1	250	250	180
SQ0335-0033		1,05		4,2			260

Габаритные размеры (мм)

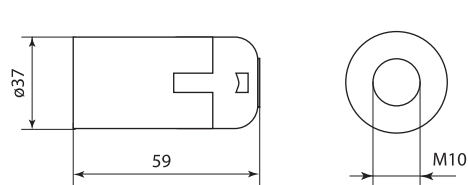

SQ0335-0007, SQ0335-0030

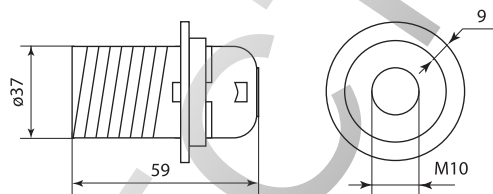

SQ0335-0008, SQ0335-0031

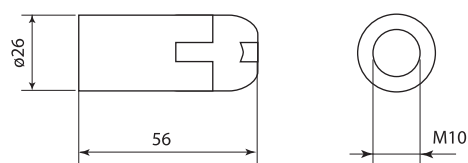

SQ0335-0009, SQ0335-0032

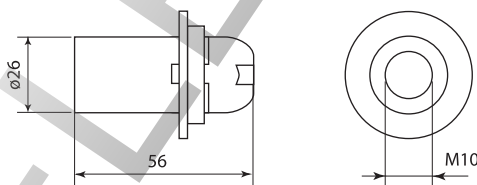

SQ0335-0010, SQ0335-0033

ПАТРОНЫ КЕРАМИЧЕСКИЕ

**Назначение**

- Для надежной фиксации ламп и подсоединения их к электрической сети.

Применение

- Комплектация светильников бытового и промышленного исполнения.

Материалы

- Корпус патрона изготовлен из высококачественной керамики.
- Материал контактной группы патрона керамического E27 – медь.

Преимущества

- Керамика с использованием медной контактной группы обеспечивает долгий срок службы и защиту от коррозии.
- Упругая пружина обеспечивает плотный контакт «язычка» патрона с цоколем лампы.
- Удобное подсоединение проводов с помощью зажимных винтов.



На каждый патрон наклеен индивидуальный стикер со штрихкодом.

E14 E27 E40 IP20 EAC

Декларация ТР ТС

Патрон-основание SQ0335-0024 расфасован по 10 шт. в групповые коробки с фирменным стикером TDM ELECTRIC.



Для удобства транспортирования уменьшено количество патронов в транспортной упаковке:
E14 – 400 шт.
E27 – 200 шт.
E40 – 100 шт.

Ассортимент

Изображение	Наименование	Артикул	Тип цоколя	Сечение подключаемых проводников, мм ²	Номинальная величина	Тип крепления
	Патрон керамический E27 (контакты медь) TDM	SQ0319-0002	E27	0,75 - 2,5	4/250	2 винта М3
	Патрон керамический E14 TDM	SQ0319-0005	E14			
	Патрон керамический E40 TDM	SQ0319-0006	E40	1,5-4	2/250	2 винта М5
	Патрон керамический E27 с держателем (контакты медь) TDM	SQ0319-0007			16/250	1 винт М4
	Патрон-основание E27, белый TDM	SQ0335-0024	E27	0,75 - 2,5	4/250	2 винта М3

Упаковка

Артикул	Групповая упаковка		Транспортная упаковка				
	Количество, шт.	Вес, кг	Количество, шт.	Вес, кг	Габаритные размеры, мм		
					Длина	Ширина	Высота
SQ0319-0002	-	-	200	10,6	320	240	200
SQ0319-0005			400	19,3	340	270	230
SQ0319-0006			100	16,7	330	320	300
SQ0319-0007			200	11,4	430	360	260
SQ0335-0024	10	0,91	160	14,5	500	370	450

Габаритные размеры (мм)

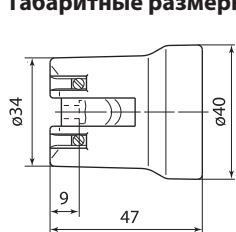

SQ0319-0002

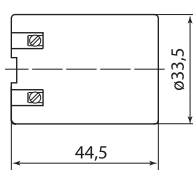
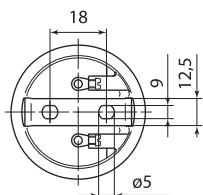

SQ0335-0005

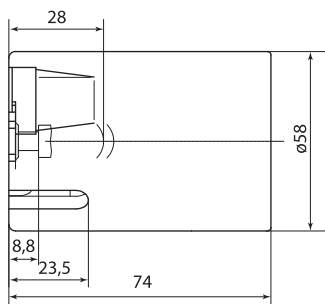
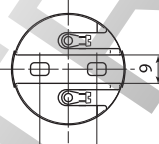

SQ0319-0006

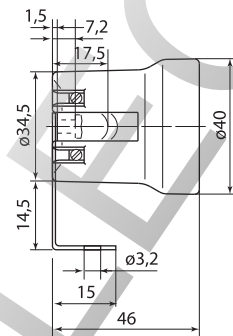
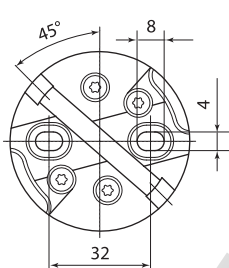

SQ0335-0007

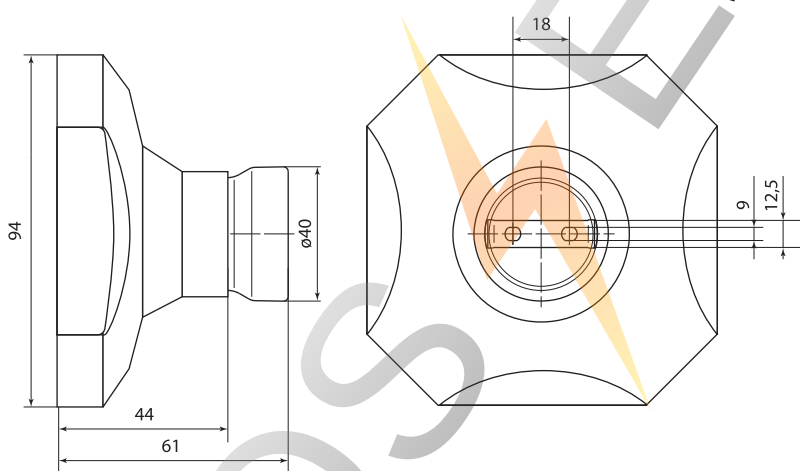
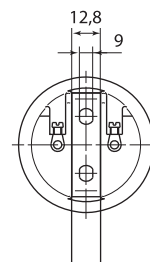

SQ0335-0024

ПЕРЕХОДНИКИ



Применение

- Для промышленного и бытового применения.
- Подключение ламп к светильникам с патроном отличным от цоколя ламп.

Материалы

- Корпус переходника – полибутилентерефталат (ПБТ, PBT).
- Контактная группа – латунь.

Преимущества

- Корпус переходников выполнен из полибутилентерефталата (ПБТ, PBT). Полибутилентерефталат имеет высокую химическую стойкость к воздействию агрессивных сред, обладает механической прочностью, теплостойкостью, а также является хорошим диэлектриком. При этом все свойства ПБТ стабильны при различных условиях окружающей среды. Свойства применяемого материала обеспечивают переходникам длительный срок службы, безопасность применения, сохранность внешнего вида на протяжении всего срока службы.



Декларация ТР ТС



Каждый переходник упакован в яркую индивидуальную упаковку со стикером, на который нанесена вся необходимая информация.



Переходники расфасованы по 50 шт. (артикулы SQ0335-1005, SQ0335-1006, SQ0335-1007 – по 20 шт., SQ0335-0025 – по 12 шт.) в пакеты с фирменным стикером TDM ELECTRIC.

Ассортимент

Изображение	Наименование	Артикул
	Переходник E14-E27, белый, TDM	SQ0335-1001
	Переходник E27-E14, белый, TDM	SQ0335-1002
	Переходник E40-E27, белый, TDM	SQ0335-1003
	Переходник E27-E40, белый, TDM	SQ0335-1004
	Переходник E14-GU10, белый, TDM	SQ0335-1005
	Переходник E27-GU10, белый, TDM	SQ0335-1006
	Переходник вилка-E27 с выключателем, белый, TDM	SQ0335-1007
	Переходник E27-2xE27, белый, TDM	SQ0335-0025

Упаковка

Артикул	Групповая упаковка		Транспортная упаковка				
	Количество, шт.	Вес, кг	Количество, шт.	Вес, кг	Габаритные размеры, мм		
					Длина	Ширина	Высота
SQ0335-1001	50	1,0	200	4,0	330	290	300
SQ0335-1002					390	310	160
SQ0335-1003					330	300	370
SQ0335-1004					340	330	
SQ0335-1005	20	0,7	100	3,6	290	230	180
SQ0335-1006					220	200	280
SQ0335-1007					245	324	310
SQ0335-0025					650	210	340

Габаритные размеры (мм)

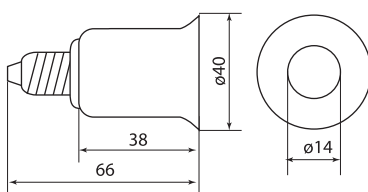

SQ0335-1001

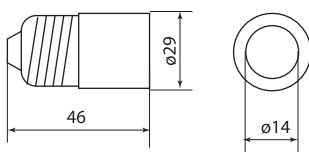

SQ0335-1002

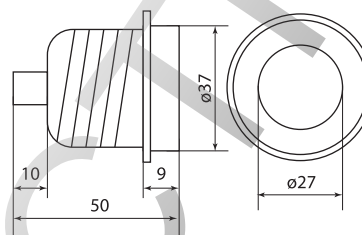

SQ0335-1003

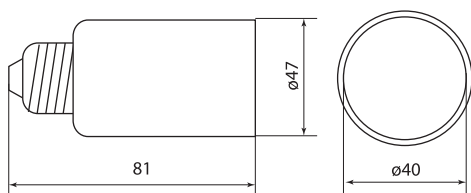

SQ0335-1004

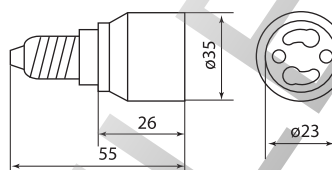

SQ0335-1005

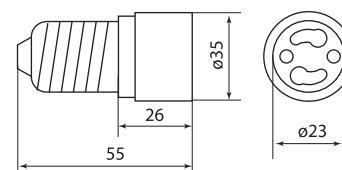

SQ0335-1006

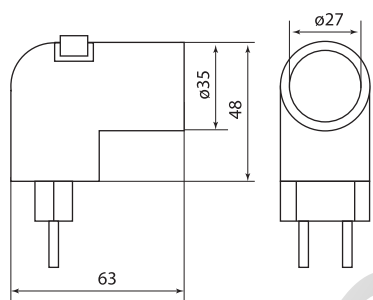

SQ0335-1007

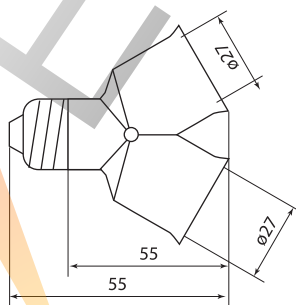

SQ0335-0025