

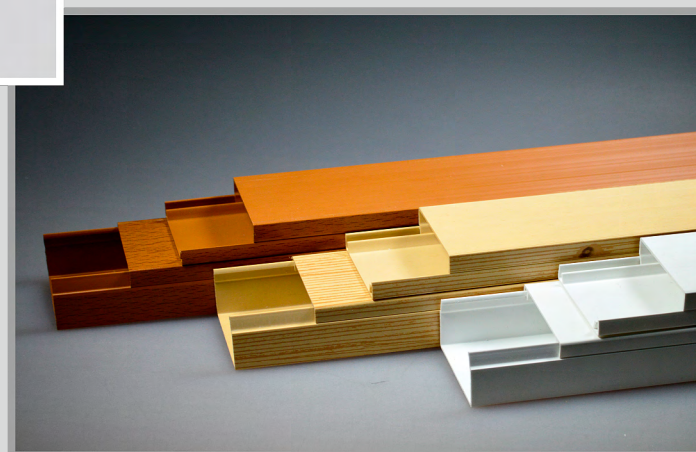

Промрукав

Русский производитель электрики

КАТАЛОГ ПРОДУКЦИИ 2015

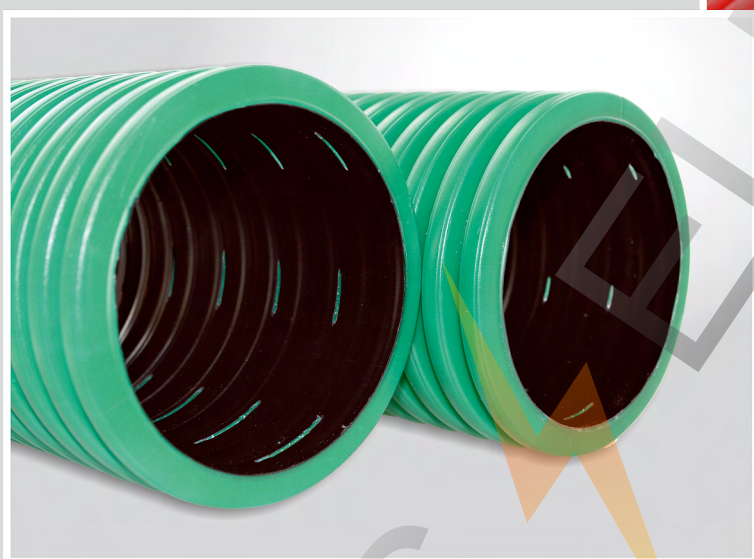



Промрукав

Русский производитель электрики

Стремительно развиваться Идти в ногу со временем Делиться опытом

География компании Промрукав

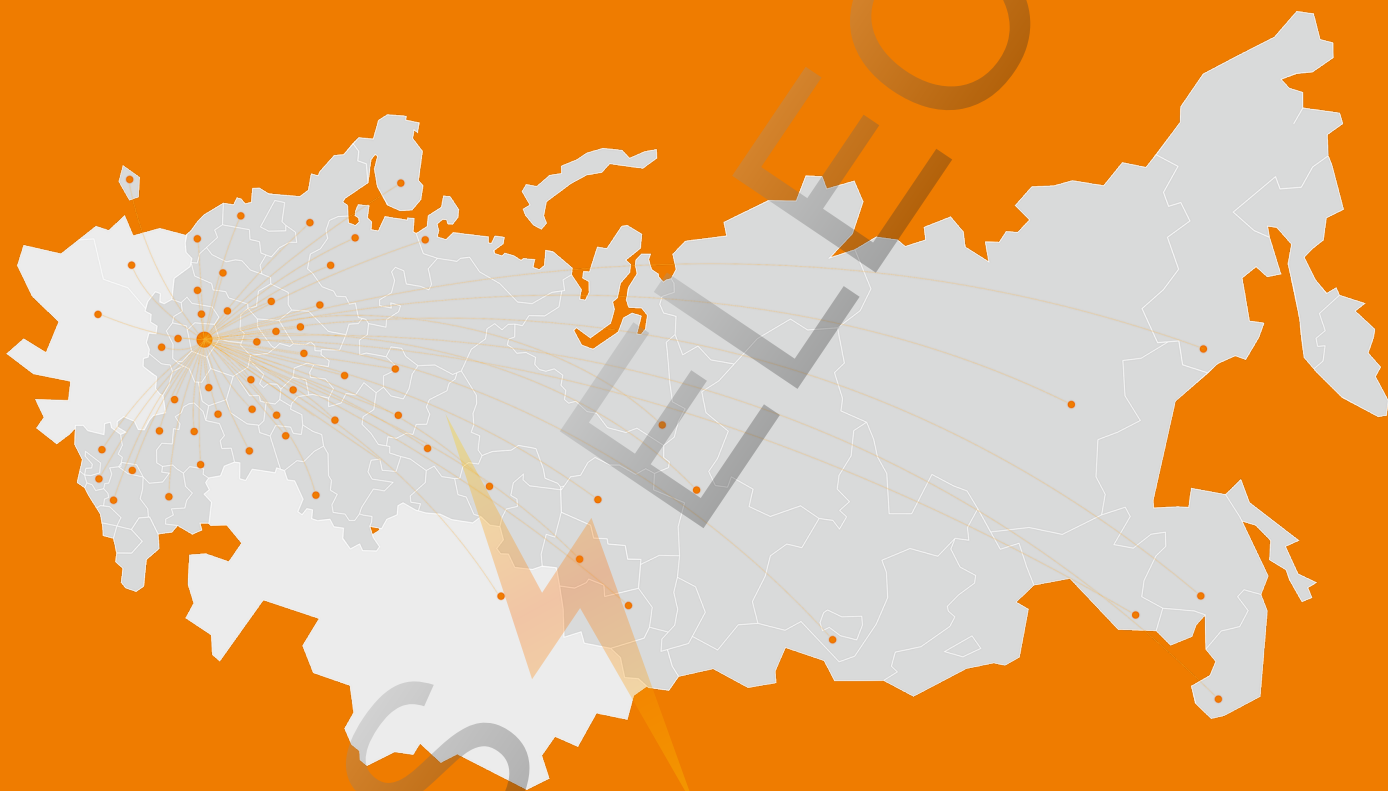

Москва и Московская область, Санкт-Петербург, Архангельск, Батайск, Брянск, Великий Новгород, Видное, Владимир, Волгоград, Волгодонск, Воронеж, Воскресенск, Домодедово, Егорьевск, Екатеринбург, Железнодорожный, Зарайск, Иваново, Казань, Калининград, Калуга, Кемерово, Киров, Коломна, Котлас, Краснодар, Липецк, Магнитогорск, Миасс, Можайск, Мурманск, Мытищи, Наро-Фоминск, Нижний Новгород, Новосибирск, Ногинск, Одинцово, Оренбург, Орск, Пенза, Пермь, Петрозаводск, Подольск, Псков, Пятигорск, Раменское, Ржев, Ростов-на-Дону, Рязань, Самара, Саратов, Сергиев Посад, Серпухов, Сочи, Ставрополь, Ступино, Сыктывкар, Тверь, Тольятти, Тула, Тюмень, Ульяновск, Уфа, Химки, Чебоксары, Чехов, Щелково, Энгельс.



Промрукав

Русский производитель электрики

О КОМПАНИИ



Компания «ПРОМУКАВ» основана в 1999 году, и на сегодняшний день является ведущим производителем товаров для прокладки и дополнительной изоляции кабельных и слаботочных сетей. За время успешной работы компания выросла в стабильную, развивающуюся организацию, а продукция получила широкое распространение на территории Российской Федерации, что привело к бесспорному лидерству, в частности, в производстве металлорукава для защиты кабеля.

Компания «ПРОМУКАВ» производит кабельный канал, металлорукав различных типов, гофрированные трубы ПВХ и ПНД, двустенные гофрированные трубы, гладкие трубы ПВХ и ПНД, аксессуары к трубам и электромонтажные коробки. Каждый продукт сертифицирован в соответствии со стандартами, принятыми на территории РФ.

Высочайшее качество продукции «ПРОМУКАВ» объясняется постоянным совершенствованием химического состава материалов и модернизацией технологического процесса. Важная особенность продукции «ПРОМУКАВ» - это оптимальное соотношение цены и качества при высоком уровне сервиса.

Индивидуальный подход к каждому клиенту, компетенция и высокий профессионализм менеджеров компании позволяют нашим клиентам своевременно получать всю необходимую информацию о ценовых и ассортиментных переменах, а так же о ситуации на рынке и динамике его изменения.

Компания «ПРОМУКАВ» сегодня - это:

- Динамично развивающаяся компания - поставщик широкого ассортимента электротехнической продукции, как собственного производства, так и ведущих российских и иностранных производителей;
- Надежная служба доставки;
- Складское хозяйство, позволяющее всегда иметь в наличии необходимый ассортимент продукции.

Ценовая политика, бонусные программы, высокий уровень сервиса, рекламная поддержка и информационно-развлекательные мероприятия делают сотрудничество с компанией «ПРОМУКАВ» выгодным и прибыльным.

Мы будем рады видеть Вас в числе наших клиентов и партнеров!



Промрукав

Русский производитель электрики

ПРОИЗВОДСТВО

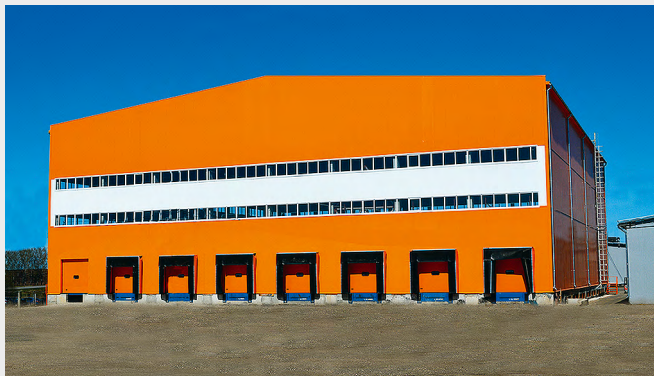

Наше предприятие находится во Владимирской области, на территории площадью 7 Га, и включает в себя производственные цеха общей площадью 6500 м², склады готовой продукции размером 2500 м², а также административные помещения. В 2013 году построен современный складской терминал общей площадью порядка 3000 м².

На нашем предприятии трудится более 450 высококвалифицированных сотрудников. «Промрукав» с особым вниманием относится к качеству выпускаемой продукции. В производстве используется исключительно первичное сырье, а сотрудники Отдела технического контроля производят круглосуточный контроль выработки.

Наличие собственной лаборатории позволяет проводить различные исследования образцов продукции представленной на рынке, что положительно сказывается на улучшении свойств нашей продукции. Все это обеспечивает высокое качество продукции, выпускаемой компанией «Промрукав».

Сертификат соответствия ГОСТ Р ISO 9001-2011



ISO 9001-2011 — стандарт, разработанный Международной организацией по стандартизации («ISO»). На соответствие требованиям данного стандарта, компании проходят сертификацию системы менеджмента качества.

Компания «Промрукав» соответствует данному стандарту, о чем свидетельствует официальный сертификат.



1

КАБЕЛЬ-КАНАЛ	7
Общие параметры и характеристики.....	7
Преимущества.....	9
Ассортимент.....	10
Таблица заполнения.....	13
Указания по применению.....	13
Укладка кабель-канала.....	14
Аксессуары для кабель-канала.....	14
Схема использования аксессуаров.....	15
Пример монтажа.....	15
Сертификаты.....	16
Кабель-канал под структуру дерева.....	17
Преимущества кабель-канала под структуру дерева.....	18
Таблица заполнения.....	19
Ассортимент.....	20
Сертификаты.....	24

2

ГОФРИРОВАННЫЕ ТРУБЫ	25
Общие параметры и характеристики.....	25
Преимущества.....	27
Гофрированные трубы ПВХ сверхтяжелого типа.....	27
Преимущества.....	28
Ассортимент.....	28
Укладка гофрированных труб ПВХ.....	30
Сертификаты.....	30
Гофрированные трубы ПНД.....	31
Технические характеристики.....	32
Преимущества.....	33
Ассортимент.....	34
Укладка гофрированных труб ПНД.....	35
Правила прокладки и монтажа.....	35

СОДЕРЖАНИЕ

Сертификат.....	36
Гофрированные трубы ПНД НГ.....	37
Преимущества.....	38
Ассортимент.....	38
Сертификат.....	39
Гофрированные трубы ПНД, стойкие к УФ.....	40
Преимущества.....	41
Ассортимент.....	41
Сертификат.....	42

3

ГЛАДКИЕ ТРУБЫ	43
Общие параметры и характеристики жесткой трубы ПВХ.....	43
Преимущества.....	45
Ассортимент.....	45
Правила открытого монтажа кабеля.....	46
Пример монтажа гладких труб ПВХ.....	47
Сертификаты.....	48
Аксессуары для труб.....	49
Ассортимент аксессуаров для труб.....	50
Гладкие трубы ПНД.....	54
Технические характеристики.....	55
Преимущества.....	55
Ассортимент.....	56
Правила прокладки.....	57
Сертификат.....	57

4

МЕТАЛЛУРКАВ	58
Общие параметры и характеристики.....	58
Преимущества.....	60
Металлорукав РЗ-ПР-Н.....	61
Металлорукав РЗ-Ц.....	61
Металлорукав РЗ-СЛ.....	62



СОДЕРЖАНИЕ

Металлорукав РЗ-ПР.....	63
Ассортимент.....	64
Аксессуары для металлорукава.....	65
Металлорукав герметичный в ПВХ НГ оболочке.....	66
Ассортимент.....	67
Таблица подбора крепежа.....	67
Область применения.....	68
Преимущества.....	68
Сертификаты.....	69
Аксессуары для металлорукава.....	70
Таблица подбора диаметра.....	71

5

ЭЛЕКТРОМОНТАЖНЫЕ КОРОБКИ.....	72
Общие параметры и характеристики.....	72
Преимущества.....	73
Распаячные коробки.....	73
Распаячные коробки для открытой проводки.....	74
Распаячные коробки для кабель-канала.....	77
Таблица подбора труб.....	78
Распаячные коробки для скрытой проводки.....	78
Установочные коробки.....	81
Сертификат.....	87
Инструкции по монтажу.....	88

6

ДВУСТЕННЫЕ ГОФРИРОВАННЫЕ ТРУБЫ.....	91
Двустенная гофрированная труба для прокладки кабеля (гибкая и жесткая).....	91
Общие параметры и характеристики.....	91
Преимущества.....	91
Двустенная гофрированная труба для безнапорной канализации (дренажная и ливневая).....	92
Общие параметры и характеристики.....	92
Преимущества.....	92

7

СОПУТСТВУЮЩИЕ ТОВАРЫ.....	93
Аксессуары для металлорукава.....	93
Клеммы и клеммные колодки.....	93
Монтажная лента.....	94
Кабельные вводы-сальники РГ.....	94
Изоляционная лента.....	95
Щитки/боксы.....	95
Спецодежда.....	95
Кабель, провод.....	96

8

ДИЛЕРЫ.....	97
--------------------	-----------

9

РЕКЛАМНЫЕ МАТЕРИАЛЫ.....	119
---------------------------------	------------



Общие параметры и характеристики

1 КАБЕЛЬНЫЙ КАНАЛ

Кабель-канал - это электротехническое изделие, представляющее собой замкнутый профиль прямоугольного сечения, предназначенный для монтажа на стену и заключения в своем объеме слаботочных и силовых электрических коммуникаций. Кабель-канал состоит из основания и крышки, обеспечивает защиту кабелей и проводов от механических повреждений и препятствует возгоранию. Позволяет прокладывать трассы внешней электропроводки, повторяя линии стен помещений и зданий. Упрощает монтаж электропроводки при строительстве, ремонте и реконструкции зданий. Обеспечивает доступ к проводу в аварийных ситуациях и возможность дополнительного монтажа электропроводки.

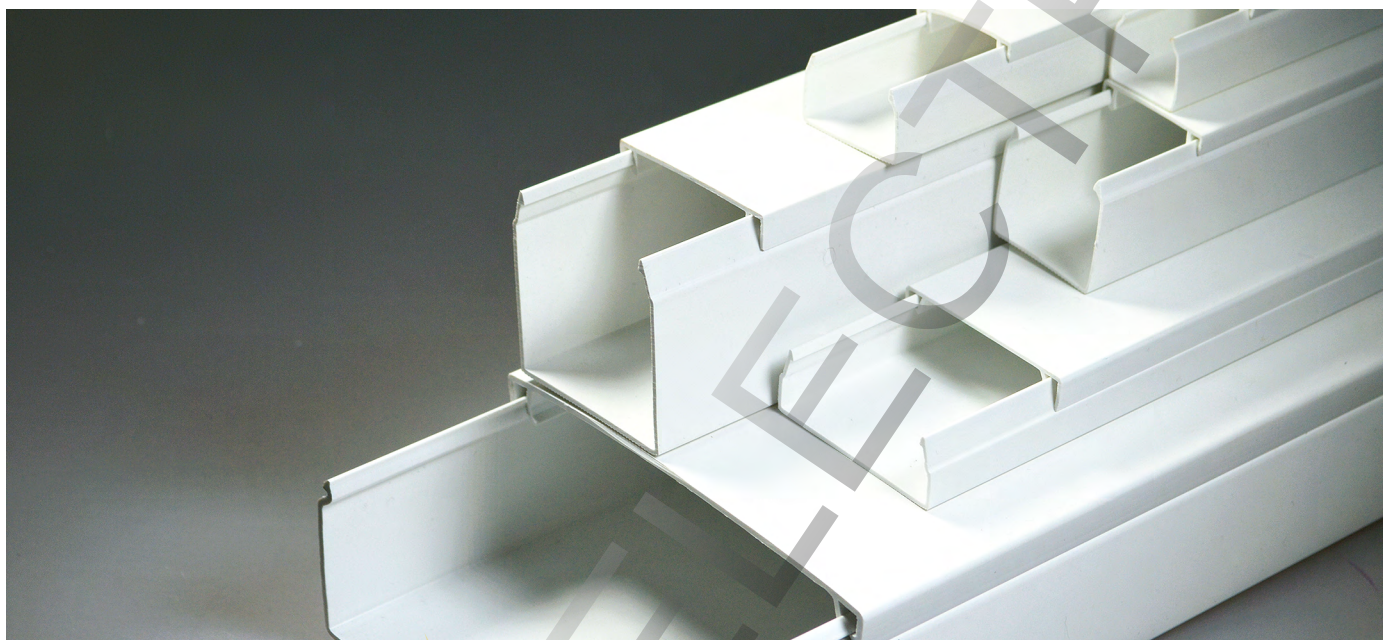

Настоящие технические условия распространяются на кабельные каналы (короба монтажные) из поливинилхлоридного пластика, изготавливаемые из полимерных материалов и предназначенные для защиты электрических кабелей, проводов и шнуров от механических повреждений.

Климатическое исполнение УХЛ категории размещения 2 по ГОСТ 15150, при этом диапазон рабочих температур окружающего воздуха может быть от минус 40 °С до плюс 45 °С при эксплуатации кабель-канала в статическом режиме (не открывать/закрывать крышку, не пилить, не подвергать ударам и другим физическим нагрузкам). Кабель-канал должен допускать возможность его монтажа в диапазоне температур окружающего воздуха от минус 5 °С до плюс 60 °С

Технические характеристики:

ТУ 5772-001-16755367-2014

Материал: самозатухающий ПВХ

Монтаж: при температуре окружающей среды от -5 °С до +60 °С

Диапазон рабочих температур:

при температуре окружающей среды от -40 °С до +45 °С

Технические характеристики:

Степень защиты от воздействия окружающей среды:

IP 40 по ГОСТ 15150

Цвет: белый RAL 9003

Упаковка:

гофрокартонная коробка или полиэтилен

Сертификаты:

РОСС RU.AB24.H07169; C-RU.ПБ57.В.02565



1 Технические характеристики



Назначение

- Монтаж кабеля и провода любого типа при строительстве и реконструкции помещений;
- Защита проводки от механических повреждений;
- Обеспечение электробезопасности;
- Исключение возможного пожара;
- Обеспечение быстрого доступа к проводке в аварийных случаях;
- Возможность быстрой модернизации и дополнения проводки;
- Улучшение эстетического вида прокладки внешней проводки.

Применение

Для прокладки кабелей и проводов в офисных, жилых, торговых, производственных помещениях, медицинских и детских учреждениях.

Могут быть использованы в следующих областях:

- Электроснабжение;
- Кабельные системы;
- Охранно-пожарные сигнализации;
- Системы безопасности;
- Видеонаблюдение;
- Вентиляция.



Промрукав

Русский производитель электрики

Преимущества кабель-канала

1



Кабель-канал изготавливается из высококачественного сырья, с использованием специально разработанных в нашей лаборатории добавок, что позволяет достигнуть необходимой жесткости и пластичности кабель-канала, при этом не требуется увеличивать толщину стенки, и следовательно вес канала, как это делают другие производители.

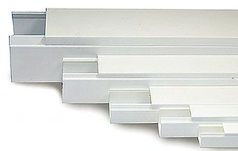

Кабель-канал «Промрукав» обеспечивает быстрый и легкий монтаж.



Кабель-канал упаковывается в гофрокартон. Гофрокартон надежно защищает кабель-канал и удобен при транспортировке.

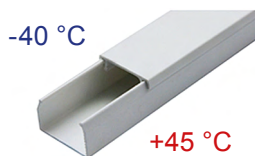

Широкий диапазон рабочих температур.



Кабель-канал упаковывается в полиэтилен. Полиэтилен удобен при хранении на улице.



Устойчивость к деформации, высокая пластичность.



Двойной замок обеспечивает плотное соединение крышки кабель-канала с основанием, что позволяет укладывать внутри кабель-канала жесткие предметы, а также производить монтаж кабель-канала на потолке.



Материал, из которого изготовлен кабель-канал, не поддерживает горение. При коротком замыкании снижается до минимума вероятность возникновения пожара.



На каждый отрезок кабель-канала нанесен индивидуальный стикер, включающий штрихкод и размер сечения.



Ассортимент кабель-каналов «Промруков»

Кабель-канал с двойным замком 12×12							
	Тип упаковки	Артикул	Цвет	Длина, мм	Упаковка, м	Упаковка, м	
	В гофрокартоне	0612122	белый	2000	242	242	
	В полиэтилене	0325200	белый	2000	242	242	
Кабель-канал с двойным замком 15×10							
	Тип упаковки	Артикул	Цвет	Длина, мм	Упаковка, м	Упаковка, м	
	В гофрокартоне	0615102	белый	2000	234	242	
	В полиэтилене	0325201	белый	2000	234	242	
Кабель-канал с двойным замком 16×16							
	Тип упаковки	Артикул	Цвет	Длина, мм	Упаковка, м	Упаковка, м	
	В гофрокартоне	061616	белый	2000	120	242	
	В полиэтилене	0616161	белый	2000	120	242	
Кабель-канал с двойным замком 20×10							
	Тип упаковки	Артикул	Цвет	Длина, мм	Упаковка, м	Упаковка, м	
	В гофрокартоне	0620102	белый	2000	180	242	
	В полиэтилене	0325203	белый	2000	180	242	
Кабель-канал с двойным замком 25×16							
	Тип упаковки	Артикул	Цвет	Длина, мм	Упаковка, м	Упаковка, м	
	В гофрокартоне	062516	белый	2000	180	242	
	В полиэтилене	0625161	белый	2000	180	242	
Кабель-канал с двойным замком 25×25							
	Тип упаковки	Артикул	Цвет	Длина, мм	Упаковка, м	Упаковка, м	
	В гофрокартоне	062525	белый	2000	48	242	
	В полиэтилене	0625251	белый	2000	48	242	
Кабель-канал с двойным замком 40×16							
	Тип упаковки	Артикул	Цвет	Длина, мм	Упаковка, м	Упаковка, м	
	В гофрокартоне	0540162	белый	2000	56	242	
	В полиэтилене	0325206	белый	2000	56	242	
Кабель-канал с двойным замком 40×25							
	Тип упаковки	Артикул	Цвет	Длина, мм	Упаковка, м	Упаковка, м	
	В гофрокартоне	054025	белый	2000	30	242	
	В полиэтилене	0540251	белый	2000	30	242	



Ассортимент кабель-каналов «Промруков»

Кабель-канал с двойным замком 40×40						
	Тип упаковки	Артикул	Цвет	Длина, мм	Упаковка, м	
	В гофрокартоне	064040	белый	2000	60	
	В полиэтилене	0640401	белый	2000	60	
Кабель-канал с двойным замком 60×40						
	Тип упаковки	Артикул	Цвет	Длина, мм	Упаковка, м	
	В гофрокартоне	056040	белый	2000	40	
	В полиэтилене	0560401	белый	2000	40	
Кабель-канал с двойным замком 60×60						
	Тип упаковки	Артикул	Цвет	Длина, мм	Упаковка, м	
	В гофрокартоне	056060	белый	2000	24	
	В полиэтилене	0325213	белый	2000	24	
Кабель-канал с двойным замком 80×40						
	Тип упаковки	Артикул	Цвет	Длина, мм	Упаковка, м	
	В гофрокартоне	058040	белый	2000	30	
	В полиэтилене	0580401	белый	2000	30	
Кабель-канал с двойным замком 80×60						
	Тип упаковки	Артикул	Цвет	Длина, мм	Упаковка, м	
	В гофрокартоне	058060	белый	2000	18	
	В полиэтилене	0580601	белый	2000	18	
Кабель-канал с двойным замком 100×40						
	Тип упаковки	Артикул	Цвет	Длина, мм	Упаковка, м	
	В гофрокартоне	0510040	белый	2000	24	
	В полиэтилене	0510041	белый	2000	24	
Кабель-канал с двойным замком 100×60						
	Тип упаковки	Артикул	Цвет	Длина, мм	Упаковка, м	
	В гофрокартоне	0610060	белый	2000	16	
	В полиэтилене	0610061	белый	2000	16	



Ассортимент кабель-каналов «Промруков»

Кабель-канал с одинарным замком 10×7						
	Тип упаковки	Артикул	Цвет	Длина, мм	Упаковка, м	
	В гофрокартоне	051007	белый	2000	480	
	В полиэтилене	03252212	белый	2000	234	
Кабель-канал с одинарным замком 12×12						
	Тип упаковки	Артикул	Цвет	Длина, мм	Упаковка, м	
	В гофрокартоне	0512122	белый	2000	242	
	В полиэтилене	0512121	белый	2000	242	
Кабель-канал с одинарным замком 15×10						
	Тип упаковки	Артикул	Цвет	Длина, мм	Упаковка, м	
	В гофрокартоне	0615102	белый	2000	234	
	В полиэтилене	0325201	белый	2000	234	
Кабель-канал с одинарным замком 16×16						
	Тип упаковки	Артикул	Цвет	Длина, мм	Упаковка, м	
	В гофрокартоне	061616	белый	2000	120	
	В полиэтилене	0616161	белый	2000	120	
Кабель-канал с одинарным замком 20×10						
	Тип упаковки	Артикул	Цвет	Длина, мм	Упаковка, м	
	В гофрокартоне	0620102	белый	2000	180	
	В полиэтилене	0325203	белый	2000	180	
Кабель-канал с одинарным замком 25×16						
	Тип упаковки	Артикул	Цвет	Длина, мм	Упаковка, м	
	В гофрокартоне	062516	белый	2000	180	
	В полиэтилене	0625161	белый	2000	180	



Таблица заполнения кабель-канала в зависимости от размера и количества проводов, используемых для электропроводки:

1

Сечение, мм	Рекомендуемое количество проводов						
	Сечение провода 1,5 мм ²	Сечение провода 2,5 мм ²	Сечение провода 4 мм ²	Сечение провода 6 мм ²	Сечение провода 10 мм ²	Сечение провода 16 мм ²	Сечение провода 25 мм ²
12x12	4	3	2	1	1	-	-
15x10	5	3	2	1	1	-	-
16x16	9	6	4	2	2	1	-
20x10	7	4	3	2	1	1	-
25x16	15	10	7	4	3	2	1
25x25	26	17	13	8	5	4	2
40x16	26	17	13	8	5	4	2
40x25	43	29	21	13	9	6	4
40x40	74	51	39	23	16	12	7
60x40	105	74	56	33	23	17	11
80x40	143	99	76	44	30	23	14
100x40	179	124	95	55	38	28	18
60x60	166	115	88	51	35	26	17
80x60	220	153	117	68	47	35	22
100x60	279	194	148	86	59	44	28

Указания по применению

Для кабель-каналов разрешается использовать как изолированные провода с водонепроницаемым покрытием, так и изолированные провода без покрытия (в соответствии с принятыми нормами, кабель с номинальным напряжением 400/750 В).

Площадь кабель-каналов должна допускать увеличение площади под провода на 100%. Если при планировке осуществляется объединение двух и более отдельных цепей, то они могут прокладываться в канале одновременно с помощью изолированных проводов с водонепроницаемым покрытием, гарантируя, таким образом, их необходимое разделение.

В доступных зонах кабель-каналы должны размещаться таким образом, чтобы исключить к ним доступ людей. Для клемм и соединителей кабель-каналов должны применяться системы или приспособления с соответствующим уровнем защиты от попадания воды.

При установке кабель-канала разрешается:

1. Соединять и скреплять провода внутри канала;
2. Помещать внутрь канала такие механизмы, как переключатели, штепсели, пульты управления и контроля, если они надежно прикреплены к основанию или крышке канала.



1 Укладка кабель-канала

1. Наметьте путь кабеля на поверхности в соответствии с планом-проектом, предварительно разметив отверстия для дюбелей фиксации каналов. Используйте дюбели в зависимости от вида стены (гипсокартон, капитальный монолит, древесина и т.д.). Расчетное расстояние для фиксации канала на поверхности (стена/потолок) от 0,5 до 1 м на дюбель, в зависимости от нагрузки пучка.
2. Вскройте упаковку кабель-канала с торца.
3. Снимите верхнюю крышку канала, оттягивая её с торцевой стороны вверх и приставьте основание в соответствии, с намеченной линией кабеля (провода) или пучка.
4. Зафиксируйте основание кабель-канала саморезом к рабочей поверхности. Возможна фиксация на поверхности при помощи клея, предназначенного для работы с полимерами, или двустороннего скотча. Протяните кабель или провод внутри основания и защелкните крышку канала.
5. При обходе используйте стыковочные углы, при окончании линии - заглушки. Все элементы стыкуются легким защелкиванием за пазы основания канала, при этом следует оставлять длину основания чуть больше, чем длина крышки, в соответствии с расстоянием фиксаторов на элементах уголков.

Рекомендуемый шаг для крепления канала к поверхности в зависимости от нагрузки:

- Минимальный шаг = 0,5 м – при высокой плотности нагрузки кабелей;
- Средний шаг = 0,65 м – при средней плотности нагрузки кабелей;
- Максимальный шаг = 1 м – для одиночной прокладки сигнальных кабелей.

Аксессуары для кабель-канала

При монтаже кабель-канала применяются различные аксессуары, что позволяет выполнить более эстетичный и качественный монтаж. Аксессуары для кабельных каналов выполнены из полистирола белого цвета. Аксессуары поставляются в ассортименте всех размеров кабельного канала.

Заглушка



Угол внутренний

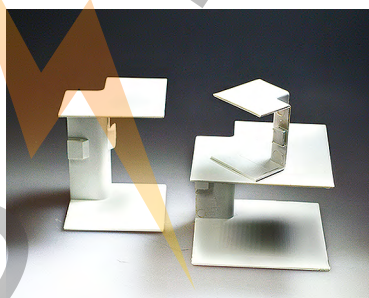

Стык

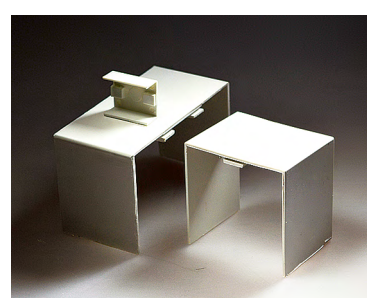

T-образный угол



Угол внешний



Поворот на 90°





Схема использования аксессуаров для кабель-канала:

1

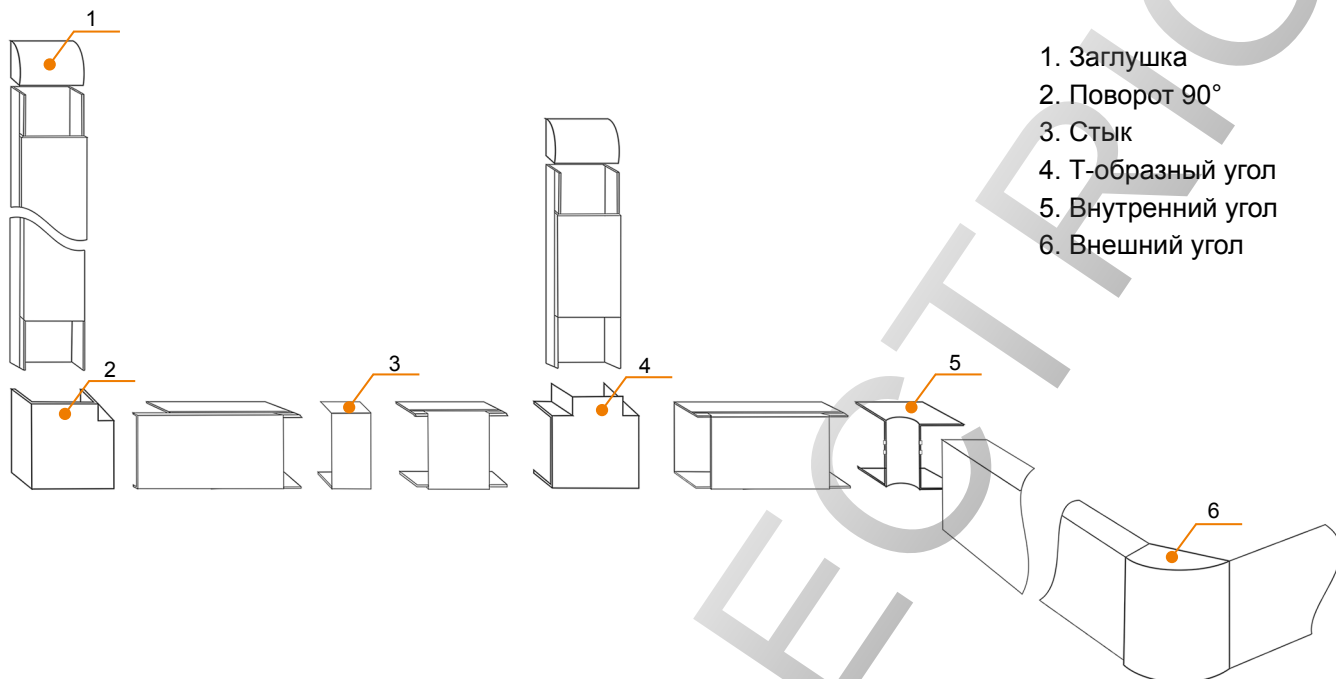

Пример монтажа кабель-канала и организация «рабочих мест»

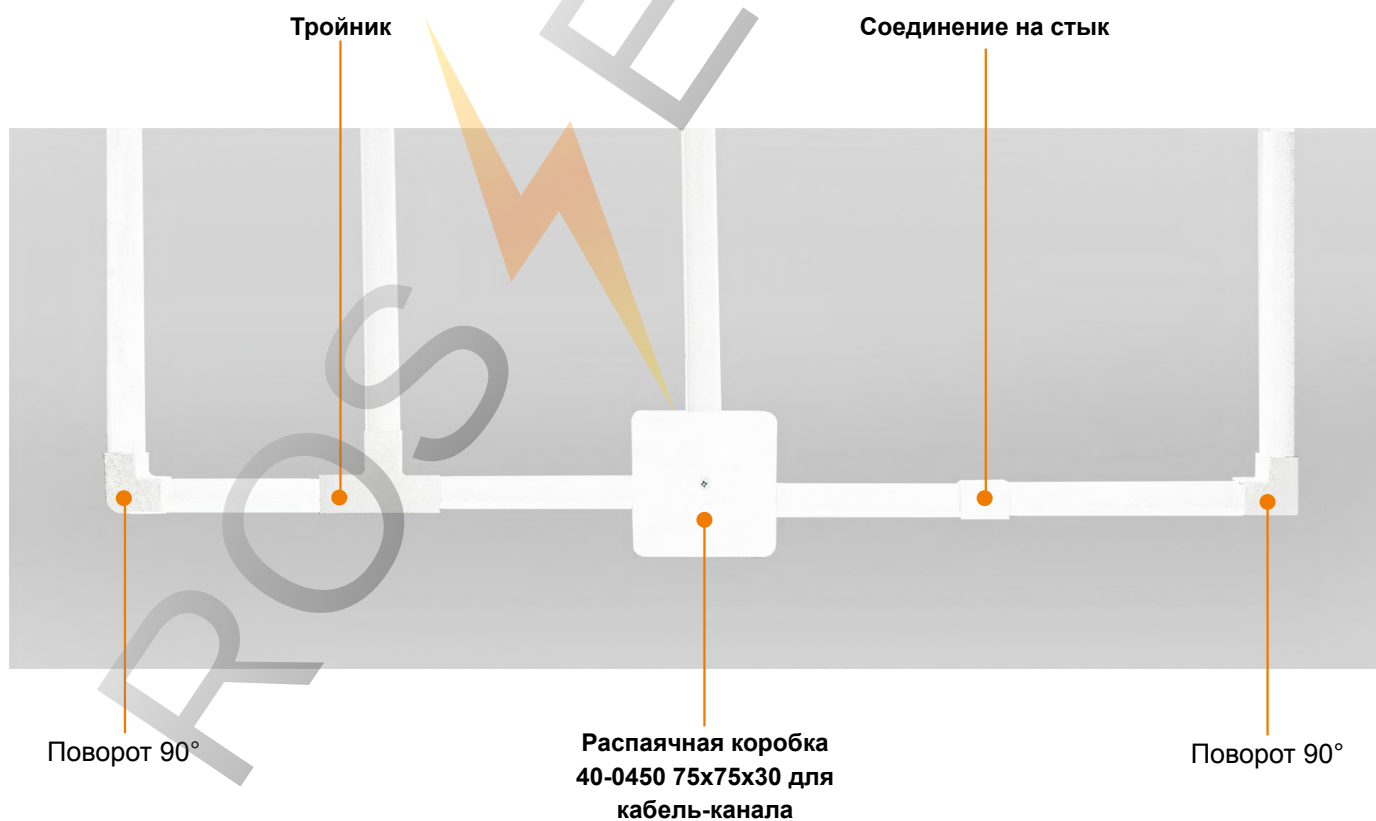



Промруков

Русский производитель электрики

1

Качество кабель-каналов «Промруков» подтверждено сертификатами

Сертификат соответствия на кабель-канал

Сертификат пожарной безопасности на кабель-канал

СИСТЕМА СЕРТИФИКАЦИИ ГОСТ Р
ФЕДЕРАЛЬНОЕ АГЕНТСТВО ПО ТЕХНИЧЕСКОМУ РЕГУЛИРОВАНИЮ И МЕТРОЛОГИИ

СЕРТИФИКАТ СООТВЕТСТВИЯ

№ РОСС RU.AB24.H07169
Срок действия с 02.10.2014 по 01.10.2017
№ **1646445**

ОРГАН ПО СЕРТИФИКАЦИИ рег. № РОСС RU.0001.11AB24.
ОБЩЕСТВО С ОГРАНИЧЕННОЙ ОТВЕТСТВЕННОСТЬЮ "СЕРТИФИКАЦИЯ ПРОДУКЦИИ "СТАНДАРТ-ТЕСТ".
Юридический адрес: 121471, город Москва, Можайское шоссе, дом 29.
Фактический адрес: 121359, город Москва, улица Маршала Тимошенко, дом 4, офис 1. Телефон (495) 741-59-32, (499) 726-30-02, факс (499) 726-30-01, адрес электронной почты info@standart-test.ru.

ПРОДУКЦИЯ Кабельный канал (короб монтажный) из поливинилхлоридной композиции.
по ТУ 5772-001-16755367-2014.
Серийный выпуск.

код ОК 005 (ОКП): 57 7211

СООТВЕТСТВУЕТ ТРЕБОВАНИЯМ НОРМАТИВНЫХ ДОКУМЕНТОВ
ТУ 5772-001-16755367-2014

код ТН ВЭД России:

ИЗГОТОВИТЕЛЬ Общество с ограниченной ответственностью «Нептун», ИНН: 3702708738.
Юридический адрес: РФ, 153025, г. Иваново, ул. Державинского, дом 12, литер А. Фактический адрес: РФ, 601273, Владимирская область, Суздальский район, с. Павловское, 259 км в/д М7 (Волга-1).

СЕРТИФИКАТ ВЫДАН Обществом с ограниченной ответственностью «Нептун», ИНН: 3702708738.
Юридический адрес: РФ, 153025, г. Иваново, ул. Державинского, дом 12, литер А. Фактический адрес: РФ, 601273, Владимирская область, Суздальский район, с. Павловское, 259 км в/д М7 (Волга-1).
Телефон +7 (49231) 2-09-14, факс +7 (49231) 2-09-14.

НА ОСНОВАНИИ Протокола испытаний № 18СТ/5-08/2014 от 25.08.2014 ИЦ ООО "ЕВРОСТАН", аттестат аккредитации № РОСС RU.0001.21AB76 от 07.02.2013 до 28.10.2016, адрес: 302020, РФ, Орловская область, г. Орел, Наугорское ш., д. 5.

ДОПОЛНИТЕЛЬНАЯ ИНФОРМАЦИЯ Инспекционный контроль: октябрь 2015г., октябрь 2016г.
п. 3.

Руководитель органа (заместитель руководителя) Л.В. Козийчук
Эксперт О.А. Кривов

Сертификат не применяется при обязательной сертификации

РОССИЙСКАЯ ФЕДЕРАЦИЯ
СЕРТИФИКАТ СООТВЕТСТВИЯ
(обязательная сертификация)

№ **C-RU.ПБ57.В.02565** ТР **0859470**
(номер сертификата соответствия) (учетный номер бланка)

ЗАЯВИТЕЛЬ Общество с ограниченной ответственностью "НЕПТУН" (ООО "НЕПТУН").
(наименование и место) Адрес: 153025, Россия, Ивановская область, г. Иваново, ул. Державинского, дом 12, литер А.
(наименование заявителя) ОГРН: 1133702023080. Телефон 84923120914, факс 84923120914, адрес электронной почты info@neptun-elektro.ru.

ИЗГОТОВИТЕЛЬ Общество с ограниченной ответственностью "НЕПТУН" (ООО "НЕПТУН").
(наименование и место) Адрес: 601273, Россия, Владимирская область, Суздальский район, с. Павловское, 259 км в/д М7
(наименование изготовителя) (Волга-1). ОГРН: 1133702023080. Телефон 84923120914, факс 84923120914.

ОРГАН ПО СЕРТИФИКАЦИИ ОС ООО "ПожСтандарт", 121433, г. Москва, ул. Минская, 22. Телефон
(наименование и местонахождение органа по сертификации) (499)730-69-81; (495)989-12-49, факс (495)641-51-90, адрес электронной
покрытия info@pojestandart.ru, ОГРН: 1107746088548. Аттестат аккредитации № ТРПБ.RU.ПБ57 выдан 23.11.2010
Департаментом надзорной деятельности МЧС России.

ПОДТВЕРЖАЕТ, ЧТО Кабельные каналы (короба монтажные) из поливинилхлоридной
ПРОДУКЦИЯ композиции неперфорированные для прокладки изолированных
(информация об объекте сертификации: кабель, провод и шнур, типоразмер: 10x7, 12x12, 15x10,
информация о количестве изделий) 16x16, 20x10, 25x16, 25x25, 40x16, 40x25, 40x40, 60x40, 60x60,
80x40, 80x60, 100x40, 100x60, выпускаемые по ТУ 5772-001-16755367-2014 "Кабельный
канал (короб монтажный) из поливинилхлоридной композиции". Серийный выпуск.

код ОК 005 (ОКП) 57 7211

СООТВЕТСТВУЕТ ТРЕБОВАНИЯМ Технический регламент о требованиях пожарной
ТЕХНИЧЕСКОГО РЕГЛАМЕНТА безопасности (Федеральный закон от 22.07.2008 N
(ТЕХНИЧЕСКИХ РЕГЛАМЕНТОВ) 123-ФЗ в ред. от 23.06.2014 г. № 160-ФЗ), глава 19,
статья 82, пункт выполнения требований ГОСТ Р
53313-2009 "Изоляции погоняжные
электромагнитные. Требования пожарной безопасности. Методы испытаний" п.п. 5.1, 5.2,
5.3, 5.4.

ПРОВЕДЕННЫЕ ИССЛЕДОВАНИЯ И ИЗМЕРЕНИЯ Отчет о сертификационных испытаниях №ОПБ58/09-2014 от 15.09.2014г.,
ИЛ ООО "ПожСтандарт", рег. № ТРПБ.RU.ИП37 от 23.11.2010, адрес:
142201, Московская область, г. Серпухов, ул. Пролетарская, 78.

ПРЕДСТАВЛЕННЫЕ ДОКУМЕНТЫ Сертификат соответствия системы менеджмента качества изготовителя
(документы, представляющие зависимость в орган по сертификации и качество доказательств соответствия требованиям технического регламента
"СТАНДАРТ-ТЕСТ", рег. № СДС-СМ.RU.3791.OC02.

СРОК ДЕЙСТВИЯ СЕРТИФИКАТА СООТВЕТСТВИЯ с 30.09.2014 по 29.09.2017

Руководитель (заместитель руководителя) органа по сертификации Р.Т. Шигабинова
(подпись, инициалы, фамилия)

Эксперт (эксперты) Н.Е. Теренина
(подпись, инициалы, фамилия)



Кабель-канал под структуру дерева

1

Кабель-канал под структуру дерева предназначен для прокладки информационных, силовых и слабых электрических коммуникаций в жилых помещениях и загородных домах, при новом строительстве и при реконструкции. Кабельный канал точно имитирует цвет дерева, скрывая электрическую проводку и создавая привлекательный внешний вид интерьера помещений.



Назначение

- Монтаж кабеля и провода любого типа при строительстве и реконструкции помещений;
- Защита проводки от механических повреждений;
- Обеспечение электробезопасности;
- Исключение возможного пожара;
- Обеспечение быстрого доступа к проводке в аварийных случаях;
- Возможность быстрой модернизации и дополнения проводки;
- Улучшение эстетического вида прокладки внешней проводки.

Применение

Для прокладки кабелей и проводов в общественных учреждениях.

Могут быть использованы в следующих областях:

- Электроснабжение;
- Кабельные системы;
- Охранно-пожарные сигнализации;
- Системы безопасности;
- Видеонаблюдение;
- Вентиляция.



Промруков

Русский производитель электрики

1

Кабельный канал под структуру дерева

Технические характеристики:

ТУ 5772-001-16755367-2014

Материал: самозатухающий ПВХ

Монтаж:

при температуре окружающей среды от -5 °С до +60 °С

Диапазон рабочих температур:

при температуре окружающей среды от -40 °С до +45 °С

Технические характеристики:

Степень защиты от воздействия окружающей среды:

IP 40 по ГОСТ 15150

Цвет: сосна/бук

Упаковка: полиэтилен

Сертификаты:

РОСС RU.AB24.H07169; C-RU.ПБ57.В.02565

Преимущества кабель-канала под структуру дерева



Кабель-канал «Промруков» обладает уникальными свойствами, такими как: пластичность, ударопрочность, устойчивость к агрессивной химической среде.



Кабель-канал «Промруков» обеспечивает быстрый и легкий монтаж.



Все текстуры наносят на кабель-каналы методом термопечати, что значительно повышает устойчивость к истиранию.



Кабель-канал «Промруков» обеспечивает высокую пластичность и даже при сильных перегибах сохраняет эксплуатационные характеристики.



Эстетичный внешний вид



На каждый отрезок в упаковке кабель-канала нанесен индивидуальный стикер, включающий штрихкод и размер сечения.



Двойной замок обеспечивает плотное соединение крышки кабель-канала с основанием, что позволяет укладывать внутри кабель-канала жесткие предметы, а также производить монтаж кабель-канала на потолке.



Материал, из которого изготовлен кабель-канал, не поддерживает горение. При коротком замыкании снижается до минимума вероятность возникновения пожара.



Преимущества кабель-канала под структуру дерева

1

Кабель-канал «Промруков» под структуру дерева замечательно сочетается по цвету с популярнейшими электроустановочными изделиями серии «Этюд». Цветовая текстура кабель-канала точно имитирует натуральный цвет бука и сосны, создавая эстетичный и гармоничный интерьер.



Таблица заполнения кабель-канала в зависимости от размера и количества проводов, используемых для электропроводки:

Сечение, мм	Рекомендуемое количество проводов						
	Сечение провода 1,5 мм ²	Сечение провода 2,5 мм ²	Сечение провода 4 мм ²	Сечение провода 6 мм ²	Сечение провода 10 мм ²	Сечение провода 16 мм ²	Сечение провода 25 мм ²
12x12	4	3	2	1	1	-	-
15x10	5	3	2	1	1	-	-
16x16	9	6	4	2	2	1	-
20x10	7	4	3	2	1	1	-
25x16	15	10	7	4	3	2	1
25x25	26	17	13	8	5	4	2
40x16	26	17	13	8	5	4	2
40x25	43	29	21	13	9	6	4



Ассортимент кабель-каналов под структуру дерева «Промруков»

Сечения кабель-канала для цвета «Бук»

Кабель-канал с двойным замком под структуру дерева 12×12						
	Тип упаковки	Артикул	Цвет	Длина, мм	Упаковка, м	
	В полиэтилене	025425	бук	2000	242	
Кабель-канал с двойным замком под структуру дерева 15×10						
	Тип упаковки	Артикул	Цвет	Длина, мм	Упаковка, м	
	В полиэтилене	025426	бук	2000	234	
Кабель-канал с двойным замком под структуру дерева 16×16						
	Тип упаковки	Артикул	Цвет	Длина, мм	Упаковка, м	
	В полиэтилене	025427	бук	2000	120	
Кабель-канал с двойным замком под структуру дерева 20×10						
	Тип упаковки	Артикул	Цвет	Длина, мм	Упаковка, м	
	В полиэтилене	025428	бук	2000	180	
Кабель-канал с двойным замком под структуру дерева 25×16						
	Тип упаковки	Артикул	Цвет	Длина, мм	Упаковка, м	
	В полиэтилене	025429	бук	2000	80	
Кабель-канал с двойным замком под структуру дерева 25×25						
	Тип упаковки	Артикул	Цвет	Длина, мм	Упаковка, м	
	В полиэтилене	025430	бук	2000	48	
Кабель-канал с двойным замком под структуру дерева 40×16						
	Тип упаковки	Артикул	Цвет	Длина, мм	Упаковка, м	
	В полиэтилене	025431	бук	2000	56	
Кабель-канал с двойным замком под структуру дерева 40×25						
	Тип упаковки	Артикул	Цвет	Длина, мм	Упаковка, м	
	В полиэтилене	025432	бук	2000	30	



Ассортимент кабель-каналов под структуру дерева «Промруков»

1

Сечения кабель-канала для цвета «Бук»

Кабель-канал с двойным замком под структуру дерева 40×40						
	Тип упаковки	Артикул	Цвет	Длина, мм	Упаковка, м	
	В полиэтилене	025441	бук	2000	60	
Кабель-канал с двойным замком под структуру дерева 60×40						
	Тип упаковки	Артикул	Цвет	Длина, мм	Упаковка, м	
	В полиэтилене	025442	бук	2000	40	
Кабель-канал с двойным замком под структуру дерева 60×60						
	Тип упаковки	Артикул	Цвет	Длина, мм	Упаковка, м	
	В полиэтилене	025443	бук	2000	24	
Кабель-канал с двойным замком под структуру дерева 80×40						
	Тип упаковки	Артикул	Цвет	Длина, мм	Упаковка, м	
	В полиэтилене	025444	бук	2000	30	
Кабель-канал с двойным замком под структуру дерева 80×60						
	Тип упаковки	Артикул	Цвет	Длина, мм	Упаковка, м	
	В полиэтилене	025445	бук	2000	18	
Кабель-канал с двойным замком под структуру дерева 100×40						
	Тип упаковки	Артикул	Цвет	Длина, мм	Упаковка, м	
	В полиэтилене	025446	бук	2000	24	
Кабель-канал с двойным замком под структуру дерева 100×60						
	Тип упаковки	Артикул	Цвет	Длина, мм	Упаковка, м	
	В полиэтилене	025447	бук	2000	16	



1

Ассортимент кабель-каналов под структуру дерева «Промруков»

Сечения кабель-канала для цвета «Сосна»

Кабель-канал с двойным замком под структуру дерева 12×12						
	Тип упаковки	Артикул	Цвет	Длина, мм	Упаковка, м	
	В полиэтилене	025433	сосна	2000	242	
Кабель-канал с двойным замком под структуру дерева 15×10						
	Тип упаковки	Артикул	Цвет	Длина, мм	Упаковка, м	
	В полиэтилене	025434	сосна	2000	234	
Кабель-канал с двойным замком под структуру дерева 16×16						
	Тип упаковки	Артикул	Цвет	Длина, мм	Упаковка, м	
	В полиэтилене	025427	сосна	2000	120	
Кабель-канал с двойным замком под структуру дерева 20×10						
	Тип упаковки	Артикул	Цвет	Длина, мм	Упаковка, м	
	В полиэтилене	025436	сосна	2000	180	
Кабель-канал с двойным замком под структуру дерева 25×16						
	Тип упаковки	Артикул	Цвет	Длина, мм	Упаковка, м	
	В полиэтилене	025437	сосна	2000	80	
Кабель-канал с двойным замком под структуру дерева 25×25						
	Тип упаковки	Артикул	Цвет	Длина, мм	Упаковка, м	
	В полиэтилене	025438	сосна	2000	48	
Кабель-канал с двойным замком под структуру дерева 40×16						
	Тип упаковки	Артикул	Цвет	Длина, мм	Упаковка, м	
	В полиэтилене	025439	сосна	2000	56	
Кабель-канал с двойным замком под структуру дерева 40×25						
	Тип упаковки	Артикул	Цвет	Длина, мм	Упаковка, м	
	В полиэтилене	025440	сосна	2000	30	



Ассортимент кабель-каналов под структуру дерева «Промруков»

Сечения кабель-канала для цвета «Сосна»

Кабель-канал с двойным замком под структуру дерева 40×40						
	Тип упаковки	Артикул	Цвет	Длина, мм	Упаковка, м	
	В полиэтилене	025440	сосна	2000	60	
Кабель-канал с двойным замком под структуру дерева 60×40						
	Тип упаковки	Артикул	Цвет	Длина, мм	Упаковка, м	
	В полиэтилене	025448	сосна	2000	40	
Кабель-канал с двойным замком под структуру дерева 60×60						
	Тип упаковки	Артикул	Цвет	Длина, мм	Упаковка, м	
	В полиэтилене	025449	сосна	2000	24	
Кабель-канал с двойным замком под структуру дерева 80×40						
	Тип упаковки	Артикул	Цвет	Длина, мм	Упаковка, м	
	В полиэтилене	025450	сосна	2000	30	
Кабель-канал с двойным замком под структуру дерева 80×60						
	Тип упаковки	Артикул	Цвет	Длина, мм	Упаковка, м	
	В полиэтилене	025451	сосна	2000	18	
Кабель-канал с двойным замком под структуру дерева 100×40						
	Тип упаковки	Артикул	Цвет	Длина, мм	Упаковка, м	
	В полиэтилене	025453	сосна	2000	24	
Кабель-канал с двойным замком под структуру дерева 100×60						
	Тип упаковки	Артикул	Цвет	Длина, мм	Упаковка, м	
	В полиэтилене	025454	сосна	2000	16	



Промруков

Русский производитель электрики

1

Качество кабель-каналов под дерево подтверждено сертификатами

Сертификат соответствия на кабель-канал

Сертификат пожарной безопасности на кабель-канал

СИСТЕМА СЕРТИФИКАЦИИ ГОСТ Р
ФЕДЕРАЛЬНОЕ АГЕНТСТВО ПО ТЕХНИЧЕСКОМУ РЕГУЛИРОВАНИЮ И МЕТРОЛОГИИ

ДОБРОВОЛЬНАЯ СЕРТИФИКАЦИЯ

СЕРТИФИКАТ СООТВЕТСТВИЯ

№ РОСС RU.AB24.H07169
Срок действия с 02.10.2014 по 01.10.2017
№ 1646445

ОРГАН ПО СЕРТИФИКАЦИИ рег. № РОСС RU.0001.11AB24. ОБЩЕСТВО С ОГРАНИЧЕННОЙ ОТВЕТСТВЕННОСТЬЮ "СЕРТИФИКАЦИЯ ПРОДУКЦИИ "СТАНДАРТ-ТЕСТ".
Юридический адрес: 121471, город Москва, Можайское шоссе, дом 29.
Фактический адрес: 121359, город Москва, улица Маршала Тимошенко, дом 4, офис 1. Телефон (495) 741-59-32, (499) 726-30-02, факс (499) 726-30-01, адрес электронной почты info@standart-test.ru

ПРОДУКЦИЯ Кабельный канал (короб монтажный) из поливинилхлоридной композиции.
по ТУ 5772-001-16755367-2014.
Серийный выпуск. код ОК 005 (ОКП): 57 7211

СООТВЕТСТВУЕТ ТРЕБОВАНИЯМ НОРМАТИВНЫХ ДОКУМЕНТОВ
ТУ 5772-001-16755367-2014 код ТН ВЭД России:

ИЗГОТОВИТЕЛЬ Общество с ограниченной ответственностью «Нептун», ИНН: 3702708738.
Юридический адрес: РФ, 153025, г. Иваново, ул. Дзержинского, дом 12, литер А. Фактический адрес: РФ, 601273, Владимирская область, Суздальский район, с. Павловское, 259 км а/д М7 (Волга-1).

СЕРТИФИКАТ ВЫДАН Общество с ограниченной ответственностью «Нептун», ИНН: 3702708738.
Юридический адрес: РФ, 153025, г. Иваново, ул. Дзержинского, дом 12, литер А. Фактический адрес: РФ, 601273, Владимирская область, Суздальский район, с. Павловское, 259 км а/д М7 (Волга-1).
Телефон +7 (49231) 2-09-14, факс +7 (49231) 2-09-14.

НА ОСНОВАНИИ Протокола испытаний № 18СТ/5-08/2014 от 25.08.2014 ИЦ ООО "ЕВРОСТАН", аттестат аккредитации № РОСС RU.0001.21AB76 от 07.02.2013 до 28.10.2016, адрес: 302020, РФ, Орловская область, г. Орел, Наугорское ш., д. 5.

ДОПОЛНИТЕЛЬНАЯ ИНФОРМАЦИЯ Инспекционный контроль: октябрь 2015г., октябрь 2016г.

Руководитель органа (заместитель руководителя) Л.В. Козийчук
Эксперт О.А. Кривов

Сертификат не применяется при обязательной сертификации

РОССИЙСКАЯ ФЕДЕРАЦИЯ
СЕРТИФИКАТ СООТВЕТСТВИЯ
(обязательная сертификация)

№ С-RU.ПБ57.В.02565 ТР 0659470
(номер сертификата соответствия) (густый шрифт бланка)

ЗАЯВИТЕЛЬ Общество с ограниченной ответственностью "НЕПТУН" (ООО "НЕПТУН").
(наименование и место нахождения заявителя) Адрес: 153025, Россия, Ивановская область, г. Иваново, ул. Дзержинского, дом 12, литер А.
(наименование заявителя) ОГРН: 1133702023080. Телефон 84923120914, факс 84923120914, адрес электронной почты info@neptun-elektro.ru.

ИЗГОТОВИТЕЛЬ Общество с ограниченной ответственностью "НЕПТУН" (ООО "НЕПТУН").
(наименование и место нахождения изготовителя) Адрес: 601273, Россия, Владимирская область, Суздальский район, с. Павловское, 259 км а/д М7
(Волга-1). ОГРН: 1133702023080. Телефон 84923120914, факс 84923120914.

ОРГАН ПО СЕРТИФИКАЦИИ ОС ООО "ПожСтандарт", 121433, г. Москва, ул. Минская, 22. Телефон (наименование и место нахождения органа по сертификации) (499)730-69-81; (495)989-1249, факс (495)641-51-90, адрес электронной почты info@pojestandart.ru, ОГРН: 1107746088548. Аттестат аккредитации № ТРПБ.RU.ПБ57 выдан 23.11.2010 Департаментом надзорной деятельности МЧС России.

ПОДТВЕРЖДАЕТ, ЧТО Кабельные каналы (короба монтажные) из поливинилхлоридной композиции выдерживают испытания на прокладку геотермальных кабелей, проводов и шнуров, типоразмером: 10x7, 12x12, 15x10, 20x10, 25x16, 25x25, 40x16, 40x25, 40x40, 60x40, 60x60, 80x40, 80x60, 100x40, 100x60, выпускаемые по ТУ 5772-001-16755367-2014 "Кабельный канал (короб монтажный) из поливинилхлоридной композиции". Серийный выпуск. код ОК 005 (ОКП) 57 7211

СООТВЕТСТВУЕТ ТРЕБОВАНИЯМ ТЕХНИЧЕСКОГО РЕГЛАМЕНТА (ТЕХНИЧЕСКИХ РЕГЛАМЕНТОВ) Технический регламент в требованиях пожарной безопасности (Федеральный закон от 22.07.2008 N 123-ФЗ в ред. от 23.06.2014 г. № 160-ФЗ), глава 19, статья 82, пункт выполнения требований ГОСТ Р 5313-2009 "Изделия пожароопасные электропроводящие. Требования пожарной безопасности. Методы испытаний" п.п. 5.1, 5.2, 5.3, 5.4. код ЕКПС код ТН ВЭД России

ПРОВЕДЕННЫЕ ИССЛЕДОВАНИЯ (ИСПЫТАНИЯ) И ИЗМЕРЕНИЯ Отчет о сертификационных испытаниях №ОПБ58/09-2014 от 15.09.2014г., ИЛ ООО "ПожСтандарт", рег. № ТРПБ.RU.ИИ57 от 23.11.2010, адрес: 142201, Московская область, г. Серпухов, ул. Пролетарская, 78.

ПРЕДСТАВЛЕННЫЕ ДОКУМЕНТЫ Сертификат соответствия системы менеджмента качества изготовителя требованиям ГОСТ ISO 9001-2011 № РОСС RU.ОШ10.ОС02.СМК.00662 от 12.09.2014 г. по 12.09.2017г., выданный ОС "Сертификация продукции "СТАНДАРТ-ТЕСТ", рег. № СДС-СМ.RU.3791.ОС02.

СРОК ДЕЙСТВИЯ СЕРТИФИКАТА СООТВЕТСТВИЯ с 30.09.2014 по 29.09.2017

Руководитель (заместитель руководителя) органа по сертификации Р.Т. Шигабдинова
Эксперт (эксперты) Н.Е. Теренина



Общие параметры и характеристики

2 ГОФРИРОВАННЫЕ ТРУБЫ

Гофрированные трубы предназначены для прокладки в них электропроводки скрытым, полускрытым и открытым способом по несгораемым основаниям стационарных электроустановок бытового и аналогичного назначения. Эксплуатация возможна как внутри помещений, так и на открытом воздухе для создания электрических, телефонных, компьютерных и телевизионных сетей, работающих при электрическом напряжении постоянного и переменного тока величиной не более 1000 В, и выполненных изолированными проводами, шнурами и кабелями.

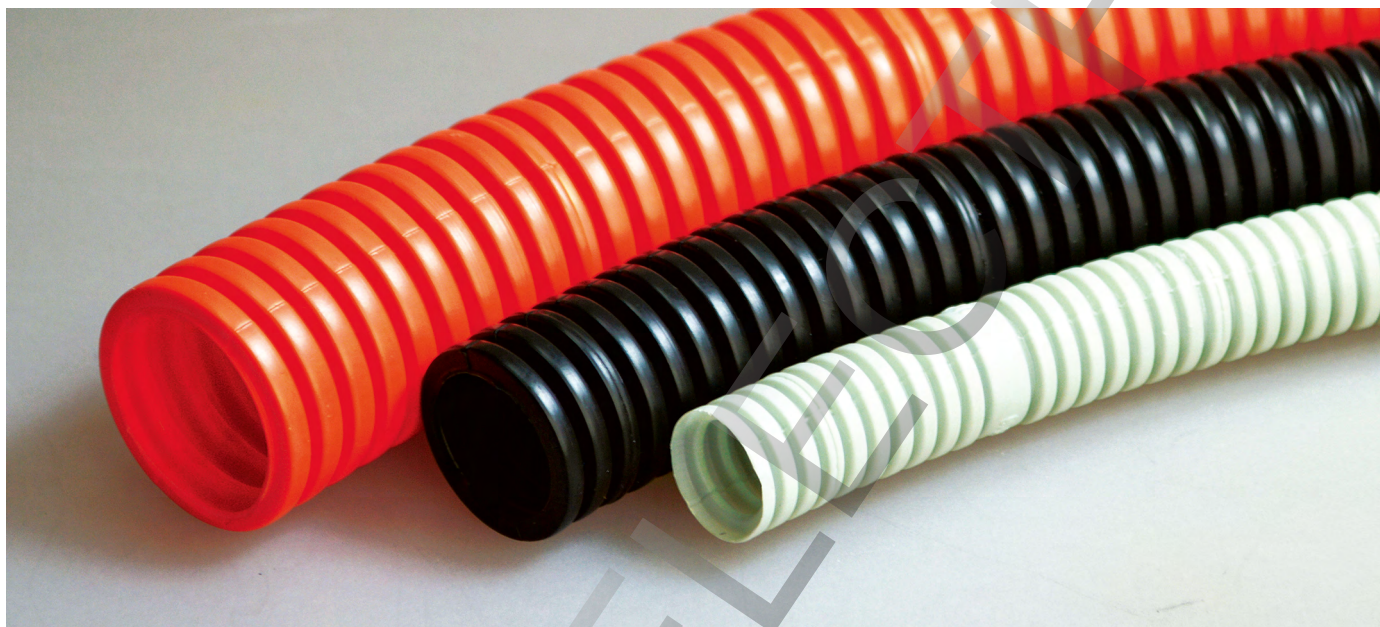

Гофрированные трубы ПВХ

Гофрированные трубы из поливинилхлорида представляют собой гибкий пластиковый канал круглого сечения.

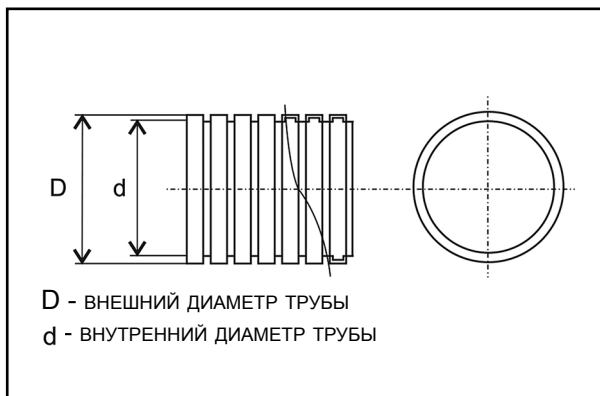



Гофрированные трубы ПВХ

Гофрированные трубы предназначены для защиты изолированных электрических кабелей, проводов и шнуров от механических повреждений. Трубы используются для одиночной прокладки в них крытом, и (или) полускрытом, и (или) открытом способами по сгораемым основаниям стационарных электроустановок бытового и аналогичного назначения, эксплуатируемых как внутри помещений, так и на открытом воздухе электрических, телефонных, компьютерных, телевизионных сетей, работающих при электрическом напряжении постоянного и (или) переменного тока величиной не более 1000 вольт, и выполненных изолированными проводами, и (или) шнурами, и (или) кабелями негорючими или слабогорючими.

Настоящие технические условия распространяются на трубы гибкие гофрированные из ком позиции ПВХ (типы: «Строительная», «легкая», «Тяжелая», «Сверхтяжелая»), с протяжкой или без, ТГГ/ПВХ (далее «трубы»), для электромонтажных работ, изготавливаемые для нужд экономики РФ и для поставок на экспорт.

Технические характеристики:

ТУ 2247-001-16755367-2014

Материал: самозатухающая ПВХ-композиция

Монтаж:

при температуре окружающей среды от -5 °С до +60 °С

Диапазон рабочих температур:

при температуре окружающей среды от -40 °С до +45 °С

Степень защиты от воздействия окружающей среды: IP 55 по ГОСТ 14254 (МЭК 529)

Изгиб под углом 360°

радиус изгиба равен трем наружным диаметрам трубы

Технические характеристики:

Протяжка (в трубах с зондом):

стальная проволока класса 2 диаметром 0,9 мм
ГОСТ 9389-75

Прочность: не менее 350 Н на 5 см при 20 °С (легкого типа)

не менее 750 Н на 5 см при 20 °С (тяжелый тип)

Нагревостойкость и огнестойкость:

по ГОСТ Р 50827 (МЭК 670-89)

Цвет: серый RAL 7035

Срок хранения: 2 года в упаковке изготовителя

Упаковка: бухта в стрейч-пленке

Сертификаты:

№ РОСС RU.AB24.H07119; № С-RU.ПБ57.В.02563

Назначение

Гофрированные трубы ПВХ предназначены как для скрытой прокладки в стенах, потолках, в стяжке полов, так и открытой прокладки по поверхности несущих конструкций внутри помещений.

Применение

Гофрированные трубы ПВХ применяются для монтажа кабельных систем, реконструкции уже имеющихся, и могут устанавливаться в жилых и промышленных помещениях.



Промруков

Русский производитель электрики

Преимущества гофрированных труб ПВХ



Удобство протяжки кабеля обеспечивается наличием зонда.



Упаковка гофрированной трубы представляет собой бухту в стрейч-пленке, обеспечивающей защиту трубы от влаги и пыли.



Гибкость гофрированных труб обеспечивает удобство и быстроту монтажа.



Высокое качество продукции, только из первичных композиций ПВХ.

2

Гофрированные трубы ПВХ сверхтяжелого типа

Отличительной особенностью гофрированной трубы из поливинилхлорида сверхтяжелого типа является прочность. Эта труба имеет достаточную механическую прочность, чтобы выдерживать механические нагрузки, возникающие при монтаже и эксплуатации, и составляет не менее 1100 Н на 5 см при 20 °С.

Особенности:

Особенностью гофрированной трубы из поливинилхлорида сверхтяжелого типа является прочность, повышенная химическая стойкость, труба не распространяет горения, обладает устойчивостью к влаге и старению.

Технические характеристики:

ТУ 2247-001-16755367-2014

Материал: самозатухающая ПВХ-композиция

Монтаж:

при температуре окружающей среды от -5 °С до +60 °С

Диапазон рабочих температур:

при температуре окружающей среды от -40 °С до +45 °С

Степень защиты от воздействия окружающей среды: IP 55 по ГОСТ 14254 (МЭК 529)

Прочность: не менее 1100 Н на 5 см при 20 °С

Цвет: серый RAL 7035

Срок хранения: 2 года в упаковке изготовителя

Упаковка: бухта в стрейч-пленке

Сертификаты:

№ РОСС RU.AB24.H07119; № С-RU.ПБ57.В.02563

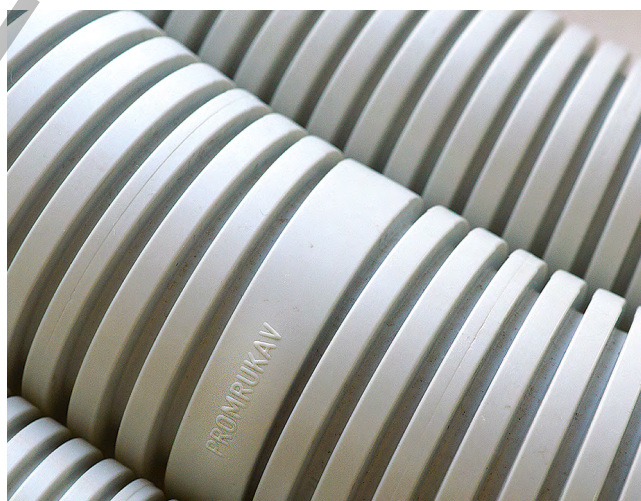



Преимущества гофрированных труб ПВХ сверхтяжелого типа



Гофрированные трубы ПВХ сверхтяжелого типа имеют достаточную прочность и выдерживают большие механические нагрузки.



Упакованная гофротруба имеет легкий вес и удобна при ручной погрузке.



Гибкость гофрированных труб ПВХ сверхтяжелого типа обеспечивает удобство и быстроту монтажа.



Гофрированные трубы ПВХ сверхтяжелого типа исключают возникновение пожара при коротком замыкании.

Ассортимент гофрированных труб ПВХ легкого типа



Труба гофрированная ПВХ тип легкий			
Артикул	Внешний диаметр, мм	Внутренний диаметр, мм	Длина в бухте, м
011631	16±0,4	10,07±0,4	100±2%
012031	20±0,4	14,1±0,4	100±2%
012531	25±0,4	18,3±0,4	50±2%
013231	32±0,4	24,3±0,4	25±2%
014231	40±0,4	31,2±0,4	15±2%
015031	50±0,4	39,6±0,4	15±2%
015031	63±0,4	50,6±0,4	15±2%

Труба гофрированная ПВХ тип легкая

Легкий тип гофрированных отвечает средним требованиям механической прочности. Такой тип труб не допускает возможности установки в бетон.



Ассортимент гофрированных труб ПВХ тяжелого типа



Труба гофрированная ПВХ тип тяжелый			
Артикул	Внешний диаметр, мм	Внутренний диаметр, мм	Длина в бухте, м
011641	16±0,4	10,07±0,4	100±2%
012041	20±0,4	14,1±0,4	100±2%
012541	25±0,4	18,3±0,4	50±2%
013241	32±0,4	24,3±0,4	25±2%
014041	40±0,4	31,2±0,4	15±2%
015041	50±0,4	39,6±0,4	15±2%
016341	63±0,4	50,6±0,4	15±2%

Труба гофрированная ПВХ тип тяжелый

Тяжелый тип гофрированных труб отвечает высоким требованиям механической прочности. Такой тип труб допускает возможность использования установки в бетон.

Ассортимент гофрированной трубы ПВХ сверхтяжелого типа



Труба гофрированная ПВХ тип сверхтяжелый			
Артикул	Внешний диаметр, мм	Внутренний диаметр, мм	Длина в бухте, м
011632	16±0,4	10,07±0,4	100±2%
012032	20±0,4	14,1±0,4	100±2%
012532	25±0,4	18,3±0,4	50±2%
013232	32±0,4	24,3±0,4	25±2%
014032	40±0,4	31,2±0,4	15±2%
015032	50±0,4	39,6±0,4	15±2%
016332	63±0,4	50,6±0,4	15±2%

Труба гофрированная ПВХ тип сверхтяжелый

Сверхтяжелый тип гофрированных труб отвечает самыми высокими требованиями механической прочности. Такой тип труб обычно используют при установке в бетон.



Промруков

Русский производитель электрики

Укладка гофрированных труб

Выбор гофрированной трубы в зависимости от размера и количества проводов, используемых для электропроводки:

Площадь поперечного сечения провода, мм ²	Количество проводов, шт.	Внешний диаметр трубы, мм
1,5	2/3/4/5	16/16/20/20
2,5	2/3/4/5	16/16/20/25
4	2/3/4/5	20/20/25/25
6	2/3/4/5	20/25/32/32
10	2/3/4/5	25/32/32/40
16	2/3/4/5	32/32/40/40
25	2/3/4/5	32/40/50/50
35	2/3/4/5	40/50/50/63
50	2/3/4/5	50/50/63/63
70	2/3/4	50/63/63
95 и более	2/3	63/63

Качество гофрированных труб ПВХ «Промруков» подтверждено сертификатами

Сертификат соответствия на гофрированные трубы ПВХ

СИСТЕМА СЕРТИФИКАЦИИ ГОСТ Р
ФЕДЕРАЛЬНОЕ АГЕНТСТВО ПО ТЕХНИЧЕСКОМУ РЕГУЛИРОВАНИЮ И МЕТРОЛОГИИ

СЕРТИФИКАТ СООТВЕТСТВИЯ

№ РОСС RU.АВ24.107119
Срок действия с 29.08.2014 по 28.08.2017
№ 1646447

ОРГАН ПО СЕРТИФИКАЦИИ рег. № РОСС RU.0001.11AB24
ОБЩЕСТВО С ОГРАНИЧЕННОЙ ОТВЕТСТВЕННОСТЬЮ «СЕРТИФИКАЦИЯ ПРОДУКЦИИ «СТАНДАРТ-ТЕСТ»
Юридический адрес: 121471, город Москва, Можайское шоссе, дом 29.
Фактический адрес: 121559, город Москва, улица Маршала Тимошенко, дом 4, офис 1. Телефон (495) 741-59-32, (499) 736-30-02, факс (499) 736-30-61, адрес электронной почты info@standart-test.ru

ПРОДУКЦИЯ Трубы гибкие гофрированные из поливинилхлорида для электроинсталляционных работ.
код ОК 005 (ОКП): 22 4720
по ТУ 2247-001-16755367-2014, Серийный выпуск.

СООТВЕТСТВУЕТ ТРЕБОВАНИЯМ НОРМАТИВНЫХ ДОКУМЕНТОВ
ТУ 2247-001-16755367-2014 код ТН ВЭД России: 3901.11.01

ИЗГОТОВИТЕЛЬ Общество с ограниченной ответственностью «НЕПТУН», ИНН: 3702708738.
Юридический адрес: РФ, 153025, г. Иваново, ул. Дзержинского, дом 12, литер А. Фактический адрес: РФ, 601273, Владимирская область, Суздальский район, с. Павловское, 259 км ад. М7 (Волга-1).

СЕРТИФИКАТ ВЫДАН Общество с ограниченной ответственностью «Нептун», ИНН: 3702708738.
Юридический адрес: РФ, 153025, г. Иваново, ул. Дзержинского, дом 12, литер А. Фактический адрес: РФ, 601273, Владимирская область, Суздальский район, с. Павловское, 259 км ад. М7 (Волга-1).
Телефон +7 (49231) 2-09-14, факс +7 (49231) 2-40-14.

НА ОСНОВАНИИ Протокола испытаний № 18С173-08/2014 от 25.08.2014 ИЦ ООО «ЕВРОСТАН», аттестат аккредитации № РОСС RU.0001.21AB76 от 07.02.2013 до 28.10.2016, адрес: 302020, РФ, Орловская область, г. Орел, Наугородское ш., д. 5.

ДОПОЛНИТЕЛЬНАЯ ИНФОРМАЦИЯ Инспекционный контроль: август 2015г., август 2016г.
Срок действия сертификата: 30.09.2014 по 29.09.2017

Руководитель органа (подпись руководителя) Л.В. Козырук
Эксперт (подпись эксперта) А.Р. Эмирджанов

Сертификат не применяется при обязательной сертификации

Сертификат пожарной безопасности на гофрированные трубы ПВХ

РОССИЙСКАЯ ФЕДЕРАЦИЯ
СЕРТИФИКАТ СООТВЕТСТВИЯ
(обязательная сертификация)

№ C-RU.1П57.В.02563 ТР 0659468
(лицевой номер сертификата)

ЗАЯВИТЕЛЬ Общество с ограниченной ответственностью «НЕПТУН» (ООО «НЕПТУН»).
(наименование и место нахождения заявителя) Адрес: 153025, Россия, Ивановская область, г. Иваново, ул. Дзержинского, дом 12, литер А.
ОГРН: 113770021980. Телефон 84923120914, факс 84923120914, адрес электронной почты info@nep-tun.ru.

ИЗГОТОВИТЕЛЬ Общество с ограниченной ответственностью «НЕПТУН» (ООО «НЕПТУН»).
(наименование и место нахождения изготовителя продукции) Адрес: 601273, Россия, Владимирская область, Суздальский район, с. Павловское, 259 км ад. М7 (Волга-1). ОГРН: 113770021980. Телефон 84923120914, факс 84923120914.

ОРГАН ПО СЕРТИФИКАЦИИ ОК ООО «ТемСтандарт», 121433, г. Москва, ул. Минская, 22. Телефон (499)730-09-81; (495)988-12-49, факс (495)841-51-90, адрес электронной почты info@forstandart.ru, ОГРН: 1107746088548. Аттестат аккредитации № ТРИБ.РУ.1П57 выдан 23.11.2010 Департаментом надзорной деятельности МЧС России.

ПОДТВЕРЖДАЕТ, ЧТО ПРОДУКЦИЯ Трубы гибкие гофрированные из поливинилхлорида для электроинсталляционных работ, типоразмер: «Строительная», «Легкая», «Специальная»; диаметр от 16 до 63 мм, выпускаемые по ТУ 2247-001-16755367-2014 «Трубы гибкие гофрированные из поливинилхлорида для электроинсталляционных работ», Серийный выпуск. код ОК 005 (ОКП) 22 4700

СООТВЕТСТВУЕТ ТРЕБОВАНИЯМ ТЕХНИЧЕСКОГО РЕГЛАМЕНТА (ТЕХНИЧЕСКИХ РЕГЛАМЕНТОВ) Технический регламент о требованиях пожарной безопасности (Федеральный закон от 22.07.2008 № 123-ФЗ в ред. от 23.06.2014 г. № 160-ФЗ), глава 19, статья 42, п. 4 в части выполнения требований ГОСТ Р 53313-2009 «Индустриальные электроинсталляционные. Требования пожарной безопасности. Методы испытаний» п.л. 3.1, 3.2, 3.3, 3.4 код ЕКПКС код ТН ВЭД России

ПРОВЕДЕННЫЕ ИССЛЕДОВАНИЯ (ИСПЫТАНИЯ) И ИЗМЕРЕНИЯ Отчет о сертификационных испытаниях №ОП156/09-2014 от 11.09.2014г., изд. ООО «ТемСтандарт», рег. № ТРИБ.РУ.1П57 от 23.11.2010, адрес: 142201, Московская область, г. Серпухов, ул. Пролетарская, 78.

ПРЕДСТАВЛЕННЫЕ ДОКУМЕНТЫ Сертификат соответствия системы менеджмента качества изготовителя требованиям ГОСТ ISO 9001-2011 № РОСС RU.0101.03.02.СМ.06662 от 12.09.2014 г. по 12.09.2017г., выданный ОС «Сертификация продукции «СТАНДАРТ-ТЕСТ», рег. № СТС-СМ.РУ.3391-0502.

СРОК ДЕЙСТВИЯ СЕРТИФИКАТА СООТВЕТСТВИЯ с 30.09.2014 по 29.09.2017

Руководитель (подпись руководителя) органа по сертификации Р.Т. Шигабинова
Эксперт (подпись эксперта) Н.Е. Теренина



Гофрированные трубы ПНД

Материал данного вида труб - композиция ПНД является экологически безопасным материалом и не содержит вредных для здоровья веществ. Трубы гибкие гофрированные ПНД предназначены для одиночной прокладки в них кабелей и проводов скрытым, полускрытым, открытым способами в полах, стенах или потолках из негорючих и трудногорючих материалов.



2

Настоящие технические условия распространяются на трубы гибкие гофрированные из полиэтилена низкого давления (ПНД): «Строительная», «Легкая», «Тяжелая» с протяжкой или без, ТГГ\ПНД (далее «трубы»), для электромонтажных работ с гарантированной экономией трудозатрат и времени монтажа.

Трубы предназначены для скрытой/открытой электропроводки в стенах (по стенам), потолках (по потолкам), полах из негорючих материалов жилых, административных и промышленных помещений.

В исполнении «УФ» (с повышенной стойкостью к фотоокислительному старению) гофротруба изготавливается с применением добавок, позволяющих применять данное изделие при монтаже на открытом воздухе и воздействию на него прямых солнечных лучей. Климатическое исполнение УХЛ категории размещения 1 по ГОСТ 15150

Технические характеристики:

ТУ 2247-005-16755367-2014

Материал: Полиэтилен низкого давления (ПНД)

Монтаж: при температуре окружающей среды от -40 °С до +90 °С

Диапазон рабочих температур:

при температуре окружающей среды от -40 °С до +45 °С

Степень защиты от воздействия окружающей среды: IP 55 по ГОСТ 14254 (МЭК 529)

Изгиб под углом 360°

радиус изгиба равен трем наружным диаметрам трубы

Протяжка (в трубах с зондом):

стальная проволока класса 2 диаметром 0,9 мм ГОСТ 9389-75

Технические характеристики:

Прочность: не менее 350 Н на 5 см при 20 °С (легкого типа)

не менее 750 Н на 5 см при 20 °С (тяжелый тип)

Нагревостойкость и огнестойкость:

по ГОСТ Р 50827 (МЭК 670-89)

Сопrotивление изоляции: не менее 100 МОм (500 В, в течение 1 мин.)

Диэлектрическая прочность: не менее 2000 В (50 Гц, в течение 15 мин.)

Цвет: черный RAL 7021

Срок хранения: 2 года в упаковке изготовителя

Упаковка: бухта в стрейч-пленке

Сертификаты:

№ РОСС RU.AB24.H07240



Технические характеристики

2

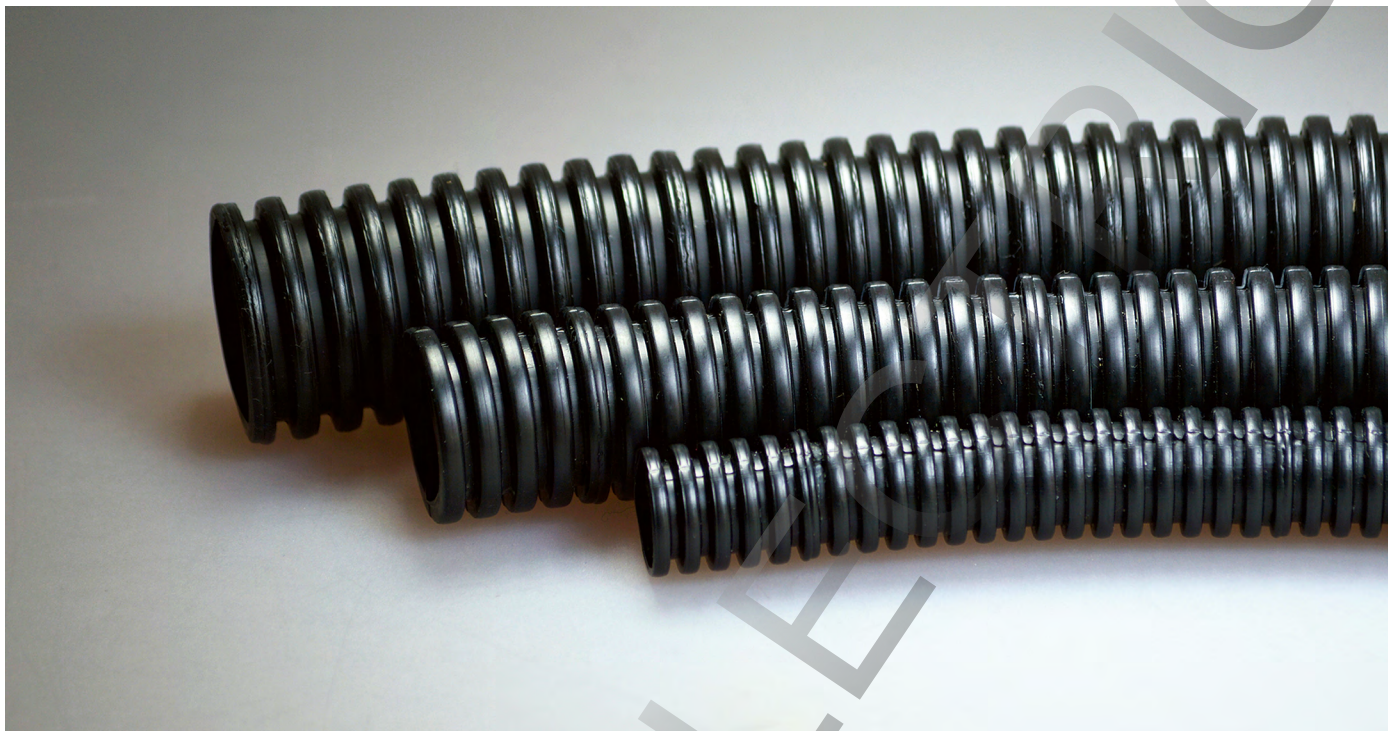

Назначение

Гофрированные трубы ПНД предназначены для скрытой прокладки в стенах, потолках и стяжке полов.

Применение

Гофрированные трубы ПНД применяются как для монтажа кабельных систем, так и при реконструкции уже имеющихся, и могут устанавливаться в жилых и промышленных помещениях.



Преимущества гофрированных труб ПНД



Широкий диапазон рабочих температур - от $-40\text{ }^{\circ}\text{C}$ до $+45\text{ }^{\circ}\text{C}$



Во время монтажа труб ПНД не образуется трещин.



Удобство протяжки кабеля обеспечивается наличием зонда.



Высокие прочностные характеристики позволяют использовать эти трубы не только для заливки в бетон, но и для укладки в грунт.



Предотвращают вероятность повреждения проводки при проведении строительных работ.



Упаковка гофрированной трубы представляет собой бухту в стрейч-пленке, обеспечивающей защиту трубы от влаги и пыли при хранении в паллете.

PROS ELECT



Ассортимент гофрированных труб ПНД

2



Труба гофрированная ПНД тип легкий			
Артикул	Внешний диаметр, мм	Внутренний диаметр, мм	Длина в бухте, м
021631	16±0,6	10,07±0,6	100±2%
022031	20±0,8	14,1±0,8	100±2%
022531	25±1,0	18,3±1,0	50±2%
023231	32±1,5	24,3±1,5	25±2%
024031	40±1,8	31,2±1,8	15±2%
025031	50±2,0	39,6±2,0	15±2%
026331	63±2,5	50,6±2,5	15±2%

Легкий тип гофрированных труб отвечает средним требованиям механической прочности. Такой тип труб не допускает возможности установки в бетон.



Труба гофрированная ПНД тип тяжелый			
Артикул	Внешний диаметр, мм	Внутренний диаметр, мм	Длина в бухте, м
021641	16±0,6	10,07±0,6	100±2%
022041	20±0,8	14,1±0,8	100±2%
022541	25±1,0	18,3±1,0	50±2%
023241	32±1,5	24,3±1,5	25±2%
024041	40±1,8	31,2±1,8	15±2%
025041	50±2,0	39,6±2,0	15±2%
026341	63±2,5	50,6±2,5	15±2%

Тяжелый тип гофрированных труб отвечает высоким требованиям механической прочности. Такой тип труб допускает возможность использования установки в бетон.



Укладка гофрированных труб

Выбор гофрированной трубы в зависимости от размера и количества проводов, используемых для электропроводки:

Площадь поперечного сечения провода, мм ²	Количество проводов, шт.	Внешний диаметр трубы, мм
1,5	2/3/4/5	16/16/20/20
2,5	2/3/4/5	16/16/20/25
4	2/3/4/5	20/20/25/25
6	2/3/4/5	20/25/32/32
10	2/3/4/5	25/32/32/40
16	2/3/4/5	32/32/40/40
25	2/3/4/5	32/40/50/50
35	2/3/4/5	40/50/50/63
50	2/3/4/5	50/50/63/63
70	2/3/4	50/63/63
95 и более	2/3	63/63

2

Правила прокладки и монтажа полиэтиленовых труб

При прокладке гофрированных труб следует избегать острых углов. Рабочее расстояние для протяжки провода в трубе составляет 20—25 м. При необходимости увеличения длины цельного отрезка трубы и количества углов, следует устанавливать транзитные коробки.

Протяжка в одной трубе одновременно нескольких сетей недопустима. Прокладка каждого вида коммуникаций производится в своих, предназначенных только для этих целей трубах и коробках на расстоянии друг от друга. При монолитном строительстве, гофрированные трубы тяжелого типа укладываются до подачи раствора и фиксируются к несущим металлоконструкциям. Протяжка провода производится после того, как стена уже сформирована. Внутренние коммуникации, созданные на основе гофрированных труб, позволяют использовать взаимозаменяемую проводку на протяжении всего срока эксплуатации здания.



Промруков

Русский производитель электрики

Качество гофрированных труб ПНД «Промруков» подтверждено сертификатом соответствия

Сертификат соответствия на гофрированные трубы ПНД

2

СИСТЕМА СЕРТИФИКАЦИИ ГОСТ Р
ФЕДЕРАЛЬНОЕ АГЕНТСТВО ПО ТЕХНИЧЕСКОМУ РЕГУЛИРОВАНИЮ И МЕТРОЛОГИИ

СЕРТИФИКАТ СООТВЕТСТВИЯ

№ РОСС RU.AB24.H07240

Срок действия с 22.12.2014 **по** 21.12.2017

№ 1646492

ОРГАН ПО СЕРТИФИКАЦИИ пер. № РОСС RU.0001.11AB24.
ОБЩЕСТВО С ОГРАНИЧЕННОЙ ОТВЕТСТВЕННОСТЬЮ "СЕРТИФИКАЦИЯ ПРОДУКЦИИ "СТАНДАРТ-ТЕСТ".
Юридический адрес: 121471, город Москва, Можайское шоссе, дом 29.
Фактический адрес: 121359, город Москва, улица Маршала Тимошенко, дом 4, офис 1. Телефон (495) 741-59-32, (499) 726-30-02, факс (499) 726-30-01, адрес электронной почты info@standart-test.ru.

ПРОДУКЦИЯ Трубы гибкие гофрированные из ПНД для электромонтажных работ» типы «Строительная», «Легкая», «Тяжелая», исполнения «УФ» безгалогенные (HF), а также исполнения «НГ», диаметры 16, 20, 25, 32, 40, 50, 63 мм.
по ТУ 2247-005-16755367-2014.
Серийный выпуск.

СООТВЕТСТВУЕТ ТРЕБОВАНИЯМ НОРМАТИВНЫХ ДОКУМЕНТОВ
ТУ 2247-005-16755367-2014

ИЗГОТОВИТЕЛЬ Общество с ограниченной ответственностью «Нептун», ИНН: 3702708738.
Юридический адрес: РФ, 107479, г. Москва, ул. Монтажная, дом 9, стр.1, ком.13. Адрес производства: РФ, 601273, Владимирская область, Суздальский район, с. Павловское, 259 км а/д М7 (Волга-1).

СЕРТИФИКАТ ВЫДАН Общество с ограниченной ответственностью «Нептун», ИНН: 3702708738.
Юридический адрес: РФ, 107479, г. Москва, ул. Монтажная, дом 9, стр.1, ком.13. Фактический адрес: Адрес производства: РФ, 601273, Владимирская область, Суздальский район, с. Павловское, 259 км а/д М7 (Волга-1). Телефон +7 (49231) 2-09-14, факс +7 (49231) 2-09-14, адрес электронной почты info@neptun-elektro.ru.

НА ОСНОВАНИИ Протокола испытаний № 18СТ-12/2014 от 15.12.2014 ИЦ ООО "ЕВРОСТАН", аттестат аккредитации регистрационный номер РОСС RU.0001.21AB76 от 07.02.2013 до 28.10.2016, адрес: 302020, РФ, Орловская область, г. Орел, Наугорское ш., д. 5.

ДОПОЛНИТЕЛЬНАЯ ИНФОРМАЦИЯ Инспекционный контроль: декабрь 2015г., декабрь 2016г.
Схема сертификации: 3.

Руководитель органа Л.В. Козийчук
заместитель руководителя А.Р. Эмирджанов

Эксперт

Сертификат не применяется при обязательной сертификации

Бланк изготовлен ЗАО "ОГЭРИС", www.ogris.ru, лицензия № 05-05-09/003 ИИС РБ-уровня 01 тел. (495) 726-4742, г. Москва, 2014 г.



Гофрированные трубы ПНД НГ

ПНД трубы Промруков во время скручивания, растягивания и прокладки не образуют трещин. Все ПНД трубы однородны по своей длине, благодаря отсутствию разноутолщенности стенок. Материал — композиция ПНД, является экологически безопасным материалом и не содержит вредных для здоровья веществ. В исполнении «ПНД НГ», гофротруба изготавливается из ПНД с пониженной горючестью. Огнестойкость материала достигается за счет применения специальных добавок.

Особенности:

Обладает устойчивостью к воздействию влаги, устойчивостью к старению, повышенной эластичностью и ударной прочностью, широкий диапазон монтажных температур: от -40 °С до +90 °С.

2



В исполнении «НГ», гофротруба изготавливается из ПНД с пониженной горючестью. Огнестойкость материала достигается за счет применения специальных добавок. Климатическое исполнение УХЛ категории размещения 2 по ГОСТ 15150.

Технические характеристики:

ТУ 2247-005-16755367-2014

Материал: полиэтилен низкого давления (ПНД) негорючий

Монтаж: при температуре окружающей среды от -40 °С до +90 °С

Диапазон рабочих температур:

при температуре окружающей среды от -40 °С до +45 °С

Степень защиты от воздействия окружающей среды:

IP 55 по ГОСТ 15150

Изгиб под углом 360°

радиус изгиба равен трем наружным диаметрам трубы

Технические характеристики:

Протяжка (в трубах с зондом):

стальная проволока класса 2 диаметром 0,9 мм ГОСТ 9389-75

Прочность:

не менее 350 Н (легкого типа) на 5 см при 20 °С
не менее 750 Н (тяжелого типа)

Цвет: оранжевый RAL 2004

Срок хранения: 2 года в упаковке изготовителя

Упаковка: бухта в стрейч-пленке

Сертификаты:

№ РОСС RU.AB24.H07240



Преимущества гофрированных труб ПНД НГ

2



ПНД НГ имеет пониженную горючесть.



Широкий диапазон рабочих температур - от -40 °С до +45 °С



Упакованная гофротруба имеет легкий вес и удобна при ручной погрузке.



При монтаже труб во время монтажа не образуется трещин.

Ассортимент гофрированных труб ПНД НГ



Труба гофрированная ПНД НГ			
Артикул	Внешний диаметр, мм	Внутренний диаметр, мм	Длина в бухте, м
021633	16±0,6	10,07±0,6	100±2%
022033	20±0,8	14,1±0,8	100±2%
022533	25±1,0	18,3±1,0	50±2%
023233	32±1,5	24,3±1,5	25±2%
024033	40±1,8	31,2±1,8	15±2%
025033	50±2,0	39,6±2,0	15±2%
026333	63±2,5	50,6±2,5	15±2%

В исполнении «НГ» гофрированная труба изготавливается из ПНД с пониженной горючестью. Огнестойкость материала достигается за счет применения специальных добавок. Климатическое исполнение УХЛ категории размещения 2 по ГОСТ 15.150.



Промрукав

Русский производитель электрики

Качество гофрированных труб ПНД НГ «Промрукав» подтверждено сертификатами

**Сертификат соответствия на
гофрированные трубы ПНД**

2

СИСТЕМА СЕРТИФИКАЦИИ ГОСТ Р
ФЕДЕРАЛЬНОЕ АГЕНТСТВО ПО ТЕХНИЧЕСКОМУ РЕГУЛИРОВАНИЮ И МЕТРОЛОГИИ

СЕРТИФИКАТ СООТВЕТСТВИЯ

№ РОСС RU.AB24.H07240
Срок действия с 22.12.2014 **по** 21.12.2017
№ 1646492

ОРГАН ПО СЕРТИФИКАЦИИ per. № РОСС RU.0001.11AB24.
ОБЩЕСТВО С ОГРАНИЧЕННОЙ ОТВЕТСТВЕННОСТЬЮ "СЕРТИФИКАЦИЯ ПРОДУКЦИИ "СТАНДАРТ-ТЕСТ".
Юридический адрес: 121471, город Москва, Можайское шоссе, дом 29.
Фактический адрес: 121359, город Москва, улица Маршала Тимошенко, дом 4, офис 1. Телефон (495) 741-59-32, (499) 726-30-02, факс (499) 726-30-01, адрес электронной почты info@standart-test.ru.

ПРОДУКЦИЯ Трубы гибкие гофрированные из ПНД для электромонтажных работ» типы «Строительная», «Легкая», «Тяжелая», исполнения «УФ» безгалогенные (HF), а также исполнения «НГ», диаметры 16, 20, 25, 32, 40, 50, 63 мм.
по ТУ 2247-005-16755367-2014.
Серийный выпуск.

КОД ОК 005 (ОКП):
22 4711

СООТВЕТСТВУЕТ ТРЕБОВАНИЯМ НОРМАТИВНЫХ ДОКУМЕНТОВ
ТУ 2247-005-16755367-2014

КОД ТН ВЭД России:

ИЗГОТОВИТЕЛЬ Общество с ограниченной ответственностью «Нептун», ИНН: 3702708738.
Юридический адрес: РФ, 107479, г. Москва, ул. Монтажная, дом 9, стр.1, ком.13. Адрес производства: РФ, 601273, Владимирская область, Суздальский район, с. Павловское, 259 км а/д М7 (Волга-1).

СЕРТИФИКАТ ВЫДАН Общество с ограниченной ответственностью «Нептун», ИНН: 3702708738.
Юридический адрес: РФ, 107479, г. Москва, ул. Монтажная, дом 9, стр.1, ком.13. Фактический адрес: Адрес производства: РФ, 601273, Владимирская область, Суздальский район, с. Павловское, 259 км а/д М7 (Волга-1). Телефон +7 (49231) 2-09-14, факс +7 (49231) 2-09-14, адрес электронной почты info@neptun-elektro.ru.

НА ОСНОВАНИИ
Протокола испытаний № 18СТ-12/2014 от 15.12.2014 ИЦ ООО "ЕВРОСТАН", аттестат аккредитации регистрационный номер РОСС RU.0001.21AB76 от 07.02.2013 до 28.10.2016, адрес: 302020, РФ, Орловская область, г. Орел, Наугорское ш., д. 5.

ДОПОЛНИТЕЛЬНАЯ ИНФОРМАЦИЯ Инспекционный контроль: декабрь 2015г., декабрь 2016г.
Схема сертификации: 3.

	Руководитель органа заместитель руководителя) Эксперт		Л.В. Козийчук инициалы, фамилия
			А.Р. Эмирджанов инициалы, фамилия

Сертификат не применяется при обязательной сертификации

Банк информации ЗАО "ЦЕНТРОС" (информация о лицензиях № 05-05-05/003 ФНЭС РФ (орган) № 1450) 726 4742, г. Москва, 2014г.



Гофрированные трубы ПНД, стойкие к УФ

В исполнении «УФ» (с повышенной стойкостью к фотоокислительному старению), гофротруба изготавливается из первичного гранулированного ПНД с применением специальных добавок, что позволяет применять данное изделие при монтаже на открытом воздухе при воздействии прямых солнечных лучей.

2

Особенности:

Высокая устойчивость к воздействию влаги и ультрафиолета. Гофрированная труба ПНД стойкая к УФ позволяет осуществлять изгибы до минимального радиуса, равного трём диаметрам используемой трубы.

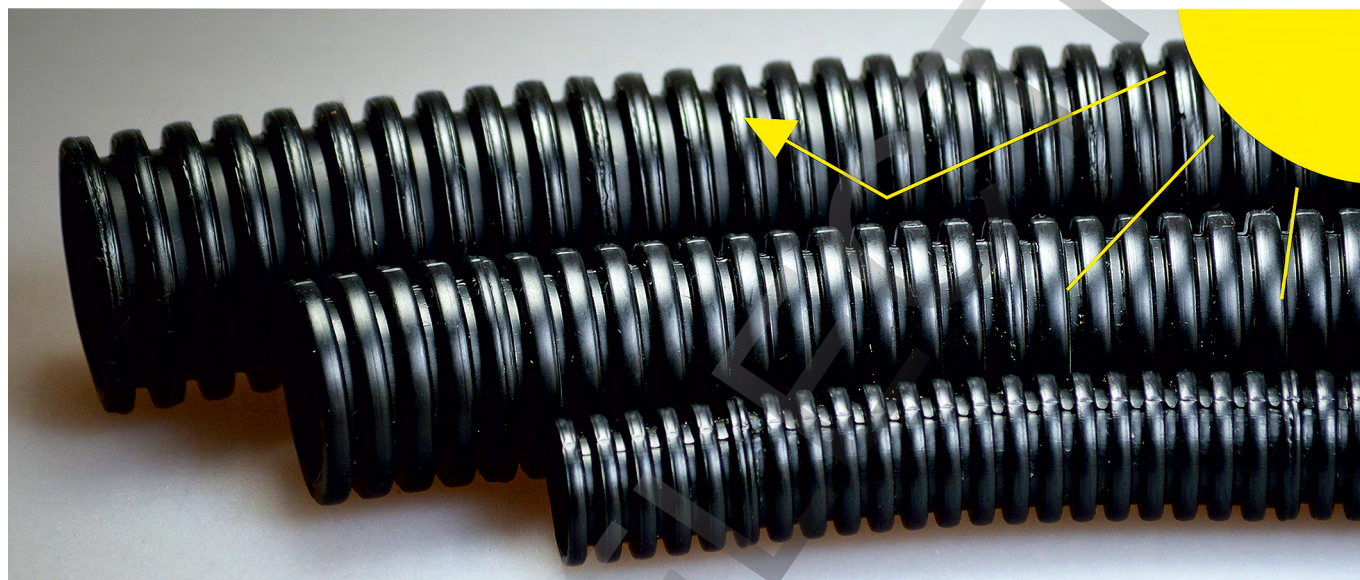

В исполнении «УФ» (с повышенной стойкостью к фотоокислительному старению), гофротруба изготавливается с применением добавок, позволяющих применять данное изделие при монтаже на открытом воздухе и воздействию на него прямых солнечных лучей. Климатическое исполнение УХЛ категории размещения 1 по ГОСТ 15150

Технические характеристики:

ТУ 2247-005-16755367-2014

Материал:

полиэтилен низкого давления стойкий к УФ

Монтаж:

при температуре окружающей среды от -40 °С до +90 °С

Диапазон рабочих температур:

при температуре окружающей среды от -40 °С до +45 °С

Степень защиты от воздействия

окружающей среды: IP 55 по ГОСТ 15150

Изгиб под углом 360°

радиус изгиба равен трем наружным диаметрам трубы

Технические характеристики:

Протяжка (в трубах с зондом):

стальная проволока класса 2 диаметром 0,9 мм ОСТ 9389-75

Прочность:

не менее 350 Н (легкого типа) на 5 см при 20 °С

Цвет: черный RAL 7021

Срок хранения: 2 года в упаковке изготовителя

Упаковка: бухта в стрейч-пленке

Сертификаты:

№ РОСС RU.AB24.H07240



Промрук

Русский производитель электротехники

Преимущества гофрированных труб ПНД, стойких к УФ



Высокая устойчивость к ультрафиолету.



Широкий диапазон рабочих температур - от -40 °С до +45 °С



Предотвращают вероятность повреждения проводки при проведении строительных работ.



При монтаже труб не образуются трещины.

2

Ассортимент гофрированных труб ПНД стойких к УФ



Труба гофрированная ПНД стойкая к УФ

Артикул	Внешний диаметр, мм	Внутренний диаметр, мм	Длина в бухте, м
161556	16±0,6	10,07±0,6	100±2%
161557	20±0,8	14,1±0,8	100±2%
161558	25±1,0	18,3±1,0	50±2%
161559	32±1,5	24,3±1,5	25±2%
161560	40±1,8	31,2±1,8	15±2%
161561	50±2,0	39,6±2,0	15±2%
161562	63±2,5	50,6±2,5	15±2%

В исполнении «УФ» (с повышенной стойкостью к фотоокислительному старению) гофротруба изготавливается с применением добавок, позволяющих применять данное изделие при монтаже на открытом воздухе и воздействию на него прямых солнечных лучей. Климатическое исполнение УХЛ категории размещения 1 по ГОСТ 15.150.



Промруков

Русский производитель электрики

Качество гофрированных труб ПНД «Промруков», стойких к УФ, подтверждено сертификатом

**Сертификат соответствия на
гофрированные трубы ПНД**

2

СИСТЕМА СЕРТИФИКАЦИИ ГОСТ Р
ФЕДЕРАЛЬНОЕ АГЕНТСТВО ПО ТЕХНИЧЕСКОМУ РЕГУЛИРОВАНИЮ И МЕТРОЛОГИИ

СЕРТИФИКАТ СООТВЕТСТВИЯ

№ РОСС RU.AB24.H07240
Срок действия с 22.12.2014 по 21.12.2017
№ 1646492

ОРГАН ПО СЕРТИФИКАЦИИ рег. № РОСС RU.0001.11AB24.
ОБЩЕСТВО С ОГРАНИЧЕННОЙ ОТВЕТСТВЕННОСТЬЮ "СЕРТИФИКАЦИЯ ПРОДУКЦИИ "СТАНДАРТ-ТЕСТ".
Юридический адрес: 121471, город Москва, Можайское шоссе, дом 29.
Фактический адрес: 121359, город Москва, улица Маршала Тимошенко, дом 4, офис 1. Телефон (495) 741-59-32, (499) 726-30-02, факс (499) 726-30-01, адрес электронной почты info@standart-test.ru.

ПРОДУКЦИЯ Трубы гибкие гофрированные из ПНД для электромонтажных работ» типы «Строительная», «Легкая», «Тяжелая», исполнения «УФ» безгалогенные (НГ), а также исполнения «НГ», диаметры 16, 20, 25, 32, 40, 50, 63 мм.
по ТУ 2247-005-16755367-2014.
Серийный выпуск.

СООТВЕТСТВУЕТ ТРЕБОВАНИЯМ НОРМАТИВНЫХ ДОКУМЕНТОВ
ТУ 2247-005-16755367-2014

ИЗГОТОВИТЕЛЬ Общество с ограниченной ответственностью «Нептун», ИНН: 3702708738.
Юридический адрес: РФ, 107479, г. Москва, ул. Монтажная, дом 9, стр.1, ком.13. Адрес производства: РФ, 601273, Владимирская область, Суздальский район, с. Павловское, 259 км а/д М7 (Волга-1).

СЕРТИФИКАТ ВЫДАН Общество с ограниченной ответственностью «Нептун», ИНН: 3702708738.
Юридический адрес: РФ, 107479, г. Москва, ул. Монтажная, дом 9, стр.1, ком.13. Фактический адрес: Адрес производства: РФ, 601273, Владимирская область, Суздальский район, с. Павловское, 259 км а/д М7 (Волга-1). Телефон +7 (49231) 2-09-14, факс +7 (49231) 2-09-14, адрес электронной почты info@neptun-elektro.ru.

НА ОСНОВАНИИ
Протокола испытаний № 18СТ-12/2014 от 15.12.2014 ИЦ ООО "ЕВРОСТАН", аттестат аккредитации регистрационный номер РОСС RU.0001.21AB76 от 07.02.2013 до 28.10.2016, адрес: 302020, РФ, Орловская область, г. Орел, Наугорское ш., д. 5.

ДОПОЛНИТЕЛЬНАЯ ИНФОРМАЦИЯ Инспекционный контроль: декабрь 2015г., декабрь 2016г.
Схема сертификации: 3.

**Руководитель органа
заместитель руководителя** Л.В. Козийчук
инициалы, фамилия

Эксперт А.Р. Эмирджанов
инициалы, фамилия

Сертификат не применяется при обязательной сертификации

Банк информации ЗАО "СПБСРОС" www.spbros.ru / лицензия № 05-05-09/003 ФНС РФ урочья 03 тел. (495) 720-4742, г. Москва, 0914 г.



Общие параметры и характеристики

3 ГЛАДКИЕ ТРУБЫ

Гладкие жесткие трубы ПВХ используются для монтажа скрытой и открытой электропроводки, осуществления дополнительной изоляции и механической защиты от повреждений проводов и кабелей. При организации электропроводки открытым способом, трубы прокладывают по фасадам зданий, внутри сильно запыленных и влажных помещений, в складских и промышленных помещениях.

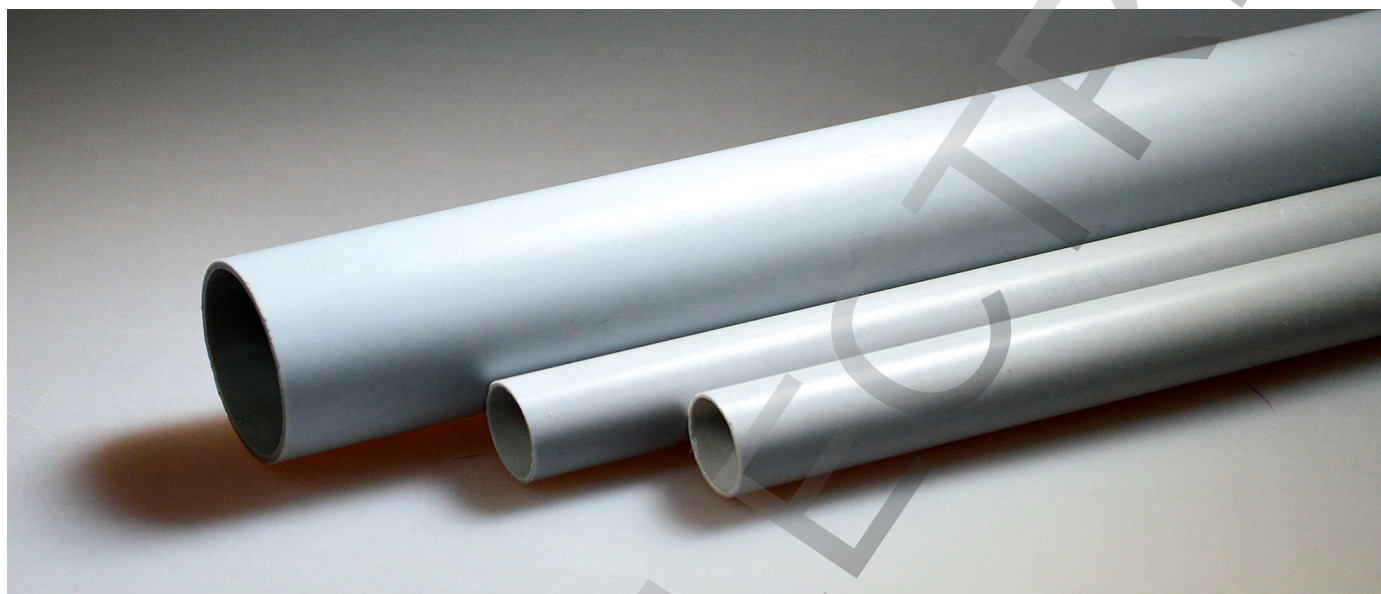

Преимущества жестких труб ПВХ:

Обладают высокими характеристиками сопротивления агрессивной среде и исключают коррозию.

Представляют открытую магистраль.

Не требуют заземления.

Материал труб является диэлектриком, а также защищает сети от повреждений и проникновения влаги.

Удобный монтаж, транспортировка и хранение, благодаря легкому весу.

Легко монтируются, благодаря гладкой поверхности труб.

Технические характеристики:

ТУ 2247-002-16755367-2014

Материал: самозатухающий ПВХ

Монтаж:

при температуре окружающей среды от -5 °С до +60 °С

Диапазон рабочих температур:

при температуре окружающей среды от -40 °С до +45 °С

Цвет: серый RAL 7035

Огнестойкость: не поддерживает горение, тест проволокой, нагретой до 650 °С

Упаковка: полиэтилен. Отрезки по 2 м или 3 м

Стандарт: ГОСТ 50827-95 (МЭК 670-89)

Электрическое сопротивление:

не менее 100 МОм (500 В, в течение 1 мин.)

Диэлектрическая прочность:

не менее 2000 В (50 Гц, в течение 15 мин.)

Сертификаты:

№ РОСС RU.AB24.H07118; С-RU.ПБ57.В.02564



Технические характеристики

3



Назначение

Могут прокладываться по несущим основаниям стационарных электроустановок бытового и аналогичного назначения, эксплуатируемых как внутри помещений, так и на открытом воздухе. Подходят при монолитном и бетонном строительстве.

Применение

Трубы ПВХ жесткие применяются как для монтажа электропроводки в жилых зданиях, так и для монтажа в промышленных сооружениях.



Преимущества жестких труб ПВХ



Гладкие трубы ПВХ «Промрукав» обладают свойством устойчивости к агрессивной химической среде.



Гладкие трубы представляют открытую магистраль, поэтому при необходимости расширения кабельной сети, провода закладываются в те же трубы без разрушения поверхности стен.



Удобный монтаж, транспортировка и хранение, благодаря легкому весу.



Гладкие трубы ПВХ «Промрукав» не требуют заземления.



Гладкие трубы ПВХ «Промрукав» препятствуют распространению пламени и являются самозатухающими.

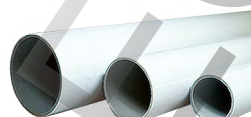

Предотвращают вероятность повреждения проводки при проведении строительных работ.

3

Ассортимент жестких труб ПВХ



Труба жесткая ПВХ тип Промрукав		
Артикул	Внешний диаметр, мм	Длина в упаковке, м
0416	16±0,4	150
0420	20±0,4	150
0425	25±0,4	120
0432	32±0,4	90
0440	40±0,4	60
0450	50±0,4	30
0463	63±0,4	15

Данный тип труб предназначен для установки в пустотелые, бетонные стены, перегородки и потолки. Тип жестких труб «Промрукав» отвечает высоким требованиям механической прочности. Такой тип труб допускает возможность установки труб в бетон. Труба выполнена в виде отрезка с гладкой внутренней и внешней стенкой из самозатухающего ПВХ.



Ассортимент жестких труб ПВХ



Труба жесткая ПВХ тип Строительная		
Артикул	Внешний диаметр, мм	Длина в упаковке, м
01416	16±0,4	150
01420	20±0,4	150
01425	25±0,4	120
01432	32±0,4	90
01440	40±0,4	60
01450	50±0,4	30
01463	63±0,4	15

Данный тип труб предназначен для внешней и внутренней установки в пустотелые стены, перегородки и потолки. Тип жестких труб «Строительная» отвечает низким требованиям механической прочности. Такой тип труб не допускает возможности установки труб в бетон. Труба выполнена в виде отрезка с гладкой внутренней и внешней стенкой из самозатухающего ПВХ.

Правила открытого монтажа кабеля

В случае прокладывания электропроводки в жестких пластиковых трубах, кабель прокладывают в трубы, которые крепятся к стенам при помощи специальных опор.

Существует широкий выбор аксессуаров, используемых для облегчения установки кабельных систем. Рассмотренный способ монтажа электропроводки, обеспечивает необходимую степень защиты от механических повреждений и попадания влаги. Поэтому обычной сферой применения данного способа монтажа являются жилые, офисные и подвальные помещения.

Правила монтажа электротехнических труб:

Крепление труб к стенам следует осуществлять на минимальном расстоянии друг от друга, равном 80 см, а последнее крепежное приспособление перед электроустановочным изделием - на расстоянии 10 см.

Электропроводка не должна проходить под трубами, на которых может возникать конденсат.

Соединение проводов можно делать только внутри предусмотренных для данных целей коробок или на клеммах электроустановочных изделий.

Электропроводка должна проходить как можно дальше от источников тепла.

Категорически запрещено делать какие либо соединения внутри труб.



Пример монтажа гладких труб ПВХ с аксессуарами



Гладкие трубы из самозатухающего ПВХ, при соединении с аксессуарами, обеспечивают дополнительную изоляцию и механическую защиту от повреждения кабеля.

Отличительные особенности:

- не распространяет горение;
- обладает стойкостью к разрушению;
- широкий ассортимент аксессуаров дает возможность монтажа любой степени сложности;
- простота монтажа.



Промруков

Русский производитель электрики

Качество жестких труб ПВХ «Промруков» подтверждено сертификатами

Сертификат соответствия на жесткие трубы ПВХ

СИСТЕМА СЕРТИФИКАЦИИ ГОСТ Р
ФЕДЕРАЛЬНОЕ АГЕНТСТВО ПО ТЕХНИЧЕСКОМУ РЕГУЛИРОВАНИЮ И МЕТРОЛОГИИ

СЕРТИФИКАТ СООТВЕТСТВИЯ

№ РОСС RU.АВ24.Н07118
Срок действия: с 29.08.2014 по 28.08.2017
№ 1646446

ОРГАН ПО СЕРТИФИКАЦИИ рег. № РОСС RU.0001.11AB24. ОБЩЕСТВО С ОГРАНИЧЕННОЙ ОТВЕТСТВЕННОСТЬЮ "СЕРТИФИКАЦИЯ ПРОДУКЦИИ "СТАНДАРТ-ТЕСТ".
Юридический адрес: 121471, город Москва, Можайское шоссе, дом 29.
Фактический адрес: 121359, город Москва, улица Маршала Тимошенко, дом 4, офис 1. Телефон (495) 741-59-32, (499) 726-30-02, факс (499) 726-30-01, адрес электронной почты info@standart-test.ru.

ПРОДУКЦИЯ Трубы гладкие жесткие из поливинилхлорида для электромонтажных работ.
по ТУ 2247-002-16755367-2014. Серийный выпуск.

код ОК 005 (ОКП): 22.4720

СООТВЕТСТВУЕТ ТРЕБОВАНИЯМ НОРМАТИВНЫХ ДОКУМЕНТОВ
ТУ 2247-002-16755367-2014

код ТН ВЭД России:

ИЗГОТОВИТЕЛЬ Общество с ограниченной ответственностью «Нептун», ИНН: 3702708738.
Юридический адрес: РФ, 153025, г. Иваново, ул. Держинского, дом 12, литер А. Фактический адрес: РФ, 601273, Владимирская область, Суздальский район, с. Павловское, 259 км а/д М7 (Волга-1).

СЕРТИФИКАТ ВЫДАН Обществом с ограниченной ответственностью «Нептун», ИНН: 3702708738.
Юридический адрес: РФ, 153025, г. Иваново, ул. Держинского, дом 12, литер А. Фактический адрес: РФ, 601273, Владимирская область, Суздальский район, с. Павловское, 259 км а/д М7 (Волга-1).
Телефон +7 (49231) 2-09-14, факс +7 (49231) 2-09-14.

НА ОСНОВАНИИ Протокола испытаний № 18СТ/4-08/2014 от 25.08.2014 ИЦ ООО «ЕВРОСТАН», аттестат аккредитации № РОСС RU.0001.21AB76 от 07.02.2013 до 28.10.2016, адрес: 302020, РФ, Орловская область, г. Орел, Наугорское ш., д. 5.

ДОПОЛНИТЕЛЬНАЯ ИНФОРМАЦИЯ Инспекционный контроль: август 2015г., август 2016г.

Руководитель органа (заместитель руководителя) Эксперт
Л.В. Козичук
А.Р. Эмирджанов

Сертификат не применяется при обязательной сертификации.

Сертификат пожарной безопасности на жесткие трубы ПВХ

РОССИЙСКАЯ ФЕДЕРАЦИЯ
СЕРТИФИКАТ СООТВЕТСТВИЯ
(обязательная сертификация)

№ С-РУ.ПБ57.В.02564 ТР 0659469
(номер сертификата соответствия) (участный номер бланка)

ЗАЯВИТЕЛЬ Общество с ограниченной ответственностью "НЕПТУН" (ООО "НЕПТУН").
(наименование и место нахождения заявителя) Адрес: 153025, Россия, Ивановская область, г. Иваново, ул. Держинского, дом 12, литер А.
ОГРН: 1153702023080. Телефон 84923120914, факс 84923120914, адрес электронной почты info@neptun-elektro.ru.

ИЗГОТОВИТЕЛЬ Общество с ограниченной ответственностью "НЕПТУН" (ООО "НЕПТУН").
(наименование и место нахождения изготовителя продукции) Адрес: 601273, Россия, Владимирская область, Суздальский район, с. Павловское, 259 км а/д М7 (Волга-1). ОГРН: 1153702023080. Телефон 84923120914, факс 84923120914.

ОРГАН ПО СЕРТИФИКАЦИИ ОС ООО "ПожСтандарт", 121433, г. Москва, ул. Минская, 22. Телефон (499)730-69-81; (495)989-12-49, факс (495)641-51-90, адрес электронной почты info@prostandart.ru. ОГРН: 1107746088548. Аттестат аккредитации № ТРПБ.RU.ПБ57 выдан 23.11.2010.
Департаментом надзорной деятельности МЧС России.

ПОДТВЕРЖДАЕТ, ЧТО ПРОДУКЦИЯ Трубы гладкие жесткие из поливинилхлорида для электромонтажных работ, типом: "Легкая", "Тяжелая".
(наименование и место нахождения заявителя) диаметр от 16 до 63 мм, выпускаемые по ТУ 2247-002-16755367-2014 "Трубы гладкие жесткие из поливинилхлорида для электромонтажных работ и аксессуары для труб". Серийный выпуск.

код ОК 005 (ОКП) 22.4700

СООТВЕТСТВУЕТ ТРЕБОВАНИЯМ ТЕХНИЧЕСКОГО РЕГЛАМЕНТА (ТЕХНИЧЕСКИХ РЕГЛАМЕНТОВ) Технический регламент о требованиях пожарной безопасности (Федеральный закон от 22.07.2008 N 123-ФЗ в ред. от 23.06.2014 г. № 160-ФЗ), глава 19, статья 82, п. 6 путем выполнения требований ГOST Р 53315-2009 "Изделия гононажные электромотажные. Требования пожарной безопасности. Методы испытаний" п.п. 5.1, 5.2, 5.3, 5.4.

код ЕКПС
код ТН ВЭД России

ПРОВЕДЕННЫЕ ИССЛЕДОВАНИЯ (ИСПЫТАНИЯ) И ИЗМЕРЕНИЯ Отчет о сертификационных испытаниях №ОПБ57/09-2014 от 12.09.14г., ИЛ ООО "ПожСтандарт", рег. № ТРПБ.RU.ИН57 от 23.11.2010, адрес: 142201, Московская область, г. Серпухов, ул. Пролетарская, 78.

ПРЕДСТАВЛЕННЫЕ ДОКУМЕНТЫ Сертификат соответствия системы менеджмента качества изготовителя требованиям ГOST ISO 9001:2011 № РОСС RU.ОШ01.ОС02.СМК.00662 от 12.09.2014 г. по 12.09.2017г., выданный ОС "Сертификация продукции "СТАНДАРТ-ТЕСТ", рег. № СДС-СМ.RU.3791.ОС02.

СРОК ДЕЙСТВИЯ СЕРТИФИКАТА СООТВЕТСТВИЯ с 30.09.2014 по 29.09.2017

Руководитель (заместитель руководителя) органа по сертификации
полное, инициалы, фамилия Р.Т. Шигабдинова

Эксперт (эксперты)
полное, инициалы, фамилия Н.Е. Теренина

3

ROSS



Общие параметры и характеристики

Аксессуары для труб

Аксессуары для жестких и гибких труб применяют при монтаже жестких или гофрированных труб. Это позволяет выполнить более эстетичный и качественный монтаж. Аксессуары выполнены из АБС пластика, ударопрочного полистирола и самозатухающего ПВХ, цвет-серый RAL 7035. Количество в упаковке варьируется в зависимости от диаметра.

Поставляются в картонных упаковках или полиэтиленовых пакетах.



3

Назначение

Аксессуары предназначены для удобства монтажа электротехнических или гофрированных труб, а так же для улучшения эстетического вида кабеленесущих систем

Применение

Аксессуары применяют как при монтаже новых кабельных систем, так и при реконструкции уже существующих.







Ассортимент аксессуаров для труб «Промруков»

Наименование	Описание	Артикул	Диаметр, мм	Количество, шт.
Крепеж-клипса (АБС пластик) 	<p>Предназначена для крепления гладких или гофрированных труб к поверхности стен, потолков, полов или перегородок. Для монтажа в клипсе предусмотрено технологическое отверстие под дюбель. Клипса как одинакового, так и разного диаметра, может соединяться вместе.</p> <p>Материал: АБС пластик, ударопрочный Цвет: АБС пластик - RAL 7035 (серый); АБС пластик - RAL 7021 (черный); Упаковка: картонная упаковка, полиэтилен</p>	Крепеж-клипса из АБС в картонной упаковке		
		0616 16 200 0620 20 150 0625 25 100 0632 32 50 0640 40 30 0650 50 20	Крепеж-клипса в полиэтилене АБС серый черная	
		02616 02616ч 16 100 02620 02620ч 20 100 02625 02625ч 25 100 02632 02632ч 32 25 02632 02632ч 40 15 02640 02640ч 40 15 02640 02640ч 50 10 02650 02650ч 50 10		
Крепеж-клипса (полистирол) 	<p>Материал: полистирол Цвет: полистирол - RAL 7035 Упаковка: картонная упаковка, полиэтилен</p>	Крепеж-клипса из полистирола в полиэтиленовой упаковке		
		02716 16 100 02716 20 100 02720 20 100 02720 25 100 02725 25 100 02725 32 25 02732 32 25 02732 40 15 02740 40 15 02740 50 10 02750 50 10		
Патрубок-муфта  	<p>Предназначена для прямолинейного соединения гладких или гофрированных труб одного диаметра. Посередине муфты с внутренней стороны находится ограничитель. Муфты рекомендуется использовать в сухих помещениях.</p> <p>Материал: АБС пластик Цвет: RAL 7035 *Степень защиты: IP 40 Упаковка: полиэтилен</p>	01716 01720 01725 01732 01740 01750	16 20 25 32 40 50	100 70 40 36 20 12

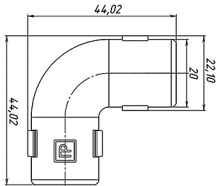

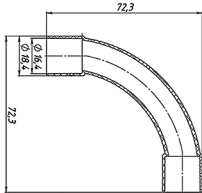

Ассортимент аксессуаров для труб «Промруков»

Наименование	Описание	Артикул	Диаметр, мм	Количество, шт.
Угловой соединитель разборный  	Предназначен для соединения гладких или гофрированных труб под углом 90 °С. Состоит из двух одинаковых частей, соединяющихся друг с другом защелкиванием. Соединитель рекомендуется для использования в сухих помещениях. Материал: АБС пластик Цвет: RAL 7035 *Степень защиты: IP 40 Упаковка: полиэтилен	07516 07521 07525 07532	16 20 25 32	100 50 30 30
Угловой соединитель плавный  	Предназначен для соединения гладких или гофрированных труб под углом 90 °С. Соединитель рекомендуется для использования в сухих помещениях. Материал: АБС пластик Цвет: RAL 7035 *Степень защиты: IP 40 Упаковка: полиэтилен	07416 07420 07425 07432	16 20 25 32	70 50 30 15

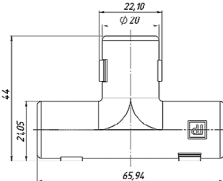

Ассортимент аксессуаров для труб «Промруков»

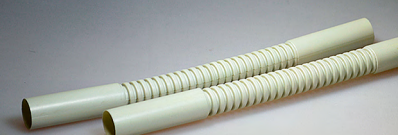
Наименование	Описание	Артикул	Диаметр, мм	Количество, шт.
Тройник разборный  	Предназначен для соединения трех гладких или гофрированных труб одного диаметра, образуя Т-образное ответвление. Состоит из двух одинаковых частей, соединяющихся друг с другом защелкиванием. Материал: АБС пластик Цвет: RAL 7035 *Степень защиты: IP 40 Упаковка: полиэтилен	07316 07320 07325 07332	16 20 25 32	70 50 30 15
Поворот гибкий гофрированный 	Предназначен для соединения гладких труб при открытой проводке во влажных, сырых или пыльных помещениях и снаружи зданий. Гибкий поворот обеспечивает свободный радиус угла поворота при соединении гладких труб. Материал: АБС пластик Цвет: RAL 7035 *Степень защиты: IP 40 Упаковка: полиэтилен	07616 07620 07625 07632	16 20 25 32	50 35 20 15

IP обозначает степень защиты:

4 - защита от частиц размером от 1 мм, допустимое применение в обычных помещениях;

0 - нет защиты от жидкости, допустимое применение в сухих помещениях.



Ассортимент жестких труб ПВХ и аксессуаров к ним

Наименование	Артикул жесткой трубы					
		Крепеж-клипса из АБС в картонной упаковке	Крепеж-клипса из АБС в полиэтиленовой упаковке	Крепеж-клипса из полистирола в полиэтиленовой упаковке	Патрубок-муфта	Угловой соединитель разборный
16 мм гладкая	0416	0616	02616	02716	01716	07516
20 мм гладкая	0420	0620	02620	02720	01720	07521
25 мм гладкая	0425	0625	02625	02725	01725	07525
32 мм гладкая	0432	0632	02632	02732	01732	07532
40 мм гладкая	0440	0640	02640	02740	01740	-
50 мм гладкая	0450	0650	02650	02750	01750	-
63 мм гладкая	0463	-	-	-	-	-
Наименование	Артикул жесткой трубы					
		Угловой соединитель плавный			Тройник разборный	Поворот гибкий гофрированный
16 мм гладкая	0416	07416			07316	07616
20 мм гладкая	0420	07420			07320	07620
25 мм гладкая	0425	07425			07325	07625
32 мм гладкая	0432	07432			07332	07632
40 мм гладкая	0440	-			-	-
50 мм гладкая	0450	-			-	-
63 мм гладкая	0463	-			-	-



Гладкие трубы ПНД

Гладкие трубы ПНД широко применяются в электрике и безнапорной канализации, привлекая своей доступностью по цене. Технические трубы используют для открытой и скрытой проводки в потолках, стенах и полах. Данные трубы не допускается использовать в напорных трубопроводах, в том числе хозяйственно-питьевого водоснабжения.

Использование технических труб как изоляционного материала для кабеля исключает возможность поражения током при повреждениях.



Трубы изготавливаются трех типов в зависимости от толщины стенки:

тип СЛ – среднелегкий; тип С – средний; тип Т – тяжелый. Тяжелая техническая труба (тип «Т», цвет: черный) отличается дополнительной прочностью и предназначена специально для монтажа в цементной стяжке или в грунте.

Трубы изготавливаются методом непрерывной экструзии.

Материал – композиция ПНД, является экологически безопасным материалом и не содержит вредных для здоровья веществ. Работа с ними не требует особых мер предосторожности.

Для изготовления труб применяется ПНД марок: 271, 273, 276 по ГОСТ 16338.

Трубы имеют высокую коррозионную и химическую стойкость, не боятся контактов с агрессивными средами.

Климатическое исполнение УХЛ категории размещения 2 по ГОСТ 15150.

В отличие от гладких ПНД труб других производителей, на каждый метр гладкой трубы ПНД Промруков наносится специальная маркировка, облегчающая последующие работы с данными трубами.





Гладкие трубы ПНД

Назначение

Электротехнические трубы ПНД предназначены для прокладки в них скрытым, полускрытым, открытым способом электрических, телефонных и компьютерных сетей.

Применение

Электротехнические трубы ПНД применяются для прокладки электрических и информационных сетей как внутри помещений, так и снаружи. Могут монтироваться открытым способом (на несущую поверхность стен, потолков и т.д.) и закрытым способом - внутри стен.

С помощью электротехнических труб ПНД, можно уберечь провода от механических воздействий, а также избежать поражения электрическим током в ситуации нарушения изоляции кабеля.

3

Технические характеристики

ТУ 2248-001-16755367-2014

Материал: полиэтилен низкого давления

Монтаж:

при температуре окружающей среды от -40 °С до +90 °С

Диапазон рабочих температур:

при температуре окружающей среды от -40 °С до +45 °С

Цвет: черный RAL 7021

Упаковка: бухта 100 метров

Стандарт: ГОСТ 21650-76

Прочность:

глубина закладки до 1 м (легкая серия)

глубина закладки до 1,5-2 м (средняя серия)

глубина закладки до 10 м (тяжелая серия)

Отказное письмо:

от 25.02.2013 № 9/5-225

Преимущества гладких труб ПНД



Полиэтиленовые трубы значительно длиннее металлических.



Имеют высокую коррозионную и химическую стойкость, не боятся контактов с агрессивными средами.

50
лет

Долговечны, срок службы - 50 лет.



Дешевле стальных аналогов.



Специальная маркировка на каждый метр трубы.



Ассортимент гладких труб ПНД



Труба гладкая ПНД тип Средний			
Артикул	Внешний диаметр, мм	Толщина стенки, мм	Длина в бухте, м
161055	16±0,6	1,5±0,2	100±2%
161057	20±0,8	1,5±0,2	100±2%
161059	25±1,0	2,0±0,4	100±2%
161061	32±1,5	2,0±0,4	100±2%
161063	40±1,8	2,3±0,5	100±2%
161065	50±2,0	2,9±0,5	100±2%
161068	63±2,5	3,6±0,6	100±2%

Данный тип труб предназначен для скрытой и открытой электропроводки в стенах, потолках, полах. Средний тип гладких труб ПНД отвечает средним требованиям механической прочности. Такой тип труб не допускает установки в бетон. Глубина закладки в землю может достигать до 2 м.

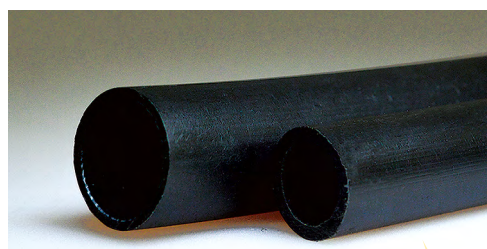

Труба гладкая ПНД тип Среде-легкий			
Артикул	Внешний диаметр, мм	Толщина стенки, мм	Длина в бухте, м
161066	50±2,0	2,4±0,4	100±2%
161069	63±2,5	3,0±0,5	100±2%

Данный тип труб предназначен для скрытой и открытой электропроводки в стенах, потолках, полах. Средний тип гладких труб ПНД отвечает средним требованиям механической прочности. Такой тип труб не допускает установки в бетон. Глубина закладки в землю может достигать до 2 м.



Труба жесткая ПНД тип Тяжелый			
Артикул	Внешний диаметр, мм	Толщина стенки, мм	Длина в бухте, м
161056	16±0,6	2,0±0,4	100±2%
161058	20±0,8	2,0±0,4	100±2%
161060	25±1,0	2,3±0,4	100±2%
161062	32±1,5	3,0±0,5	100±2%
161064	40±1,8	3,7±0,6	100±2%
161067	50±2,0	4,6±0,7	100±2%
161070	63±2,5	5,8±0,9	100±2%

Данный тип труб предназначен для скрытой и открытой электропроводки в стенах, потолках и полах. Тяжелый тип гладких труб ПНД отвечает высоким требованиям механической прочности. Такой тип труб допускает установку в бетон. Глубина закладки в землю может достигать до 10 м.



Промрукав

Русский производитель электрики

Правила прокладки и монтажа гладких труб ПНД

Трубы имеют достаточную механическую прочность, выдерживают механические нагрузки, возникающие при монтаже и эксплуатации:

- средний тип - глубина закладки в землю до 1,5 - 2 м.;
- тяжелый тип - глубина закладки в землю до 10 м.

Перед монтажом труб, во избежание их повреждения, дно траншеи необходимо тщательно выровнять. Если основание траншеи имеет твердые включения, необходимо устроить песчаную подушку из песка толщиной 10-15 сантиметров. При бестраншейной прокладке труб водопровода, необходимость устройства основания и обратной засыпки отпадает.

После укладки труб производится обратная засыпка. Начальная обсыпка производится песком, на высоте 15-30 см выше верха трубы. Дальнейшая засыпка до верха траншеи может производиться местным грунтом камней или строительного мусора размером более 20 мм. Под проектируемыми дорогами и проездами обратная засыпка траншеи производится исключительно песком с послойным уплотнением.

3

Качество гладких ПНД труб «Промрукав» подтверждено сертификатом

Сертификат соответствия ГОСТ Р на трубы технические ПНД

СИСТЕМА СЕРТИФИКАЦИИ ГОСТ Р ФЕДЕРАЛЬНОЕ АГЕНТСТВО ПО ТЕХНИЧЕСКОМУ РЕГУЛИРОВАНИЮ И МЕТРОЛОГИИ	
СЕРТИФИКАТ СООТВЕТСТВИЯ	
№ РОСС RU.AB24.H07250	Срок действия с 24.12.2014 по 23.12.2017
№ 1646550	
ОРГАН ПО СЕРТИФИКАЦИИ рег. № РОСС RU.0001.11AB24. Общество с ограниченной ответственностью «СТАНДАРТ-ТЕСТ» Юридический адрес: 121471, город Москва, Можайское шоссе, дом 29 Фактический адрес: 121559, город Москва, улица Маршала Тимошенко, дом 4, офис 1. Телефон (495) 741-59-32, (499) 726-30-02, факс (499) 726-30-01, адрес электронной почты info@standart-test.ru.	
ПРОДУКЦИЯ Трубы гладкие технические из ПНД типа «Средне Легкий», «Средний», «Тяжелый», диаметры 16, 20, 25, 32, 40, 50, 63 мм. Серийный выпуск.	код ОК 005 (ОКП): 22 4810
СООТВЕТСТВУЕТ ТРЕБОВАНИЯМ НОРМАТИВНЫХ ДОКУМЕНТОВ ТУ 2248-001-16755367-2014	код ТН ВЭД России:
ИЗГОТОВИТЕЛЬ Общество с ограниченной ответственностью «Нептун», ИНН: 3702708738. Юридический адрес: РФ, 107479, г. Москва, ул. Монтажная, дом 9, стр.1, ком.13. Адрес производства: РФ, 601273, Владимирская область, Суздальский район, с. Павловское, 259 км а/д М7 (Волга-1).	
СЕРТИФИКАТ ВЫДАН Общество с ограниченной ответственностью «Нептун», ИНН: 3702708738. Юридический адрес: РФ, 107479, г. Москва, ул. Монтажная, дом 9, стр.1, ком.13. Фактический адрес: Адрес производства: РФ, 601273, Владимирская область, Суздальский район, с. Павловское, 259 км а/д М7 (Волга-1). Телефон +7 (49231) 2-09-14, факс +7 (49231) 2-09-14, адрес электронной почты info@neptun-elektro.ru.	
НА ОСНОВАНИИ Протокола испытаний № 17СТ-12/2014 от 15.12.2014 ИП ООО «ЕВРОСТАН», аттестат аккредитации регистрационный номер РОСС RU.0001.21AB76 от 07.02.2013 до 28.10.2016, адрес: 302020, РФ, Орловская область, г. Орел, Наугорское ш., д. 5.	
ДОПОЛНИТЕЛЬНАЯ ИНФОРМАЦИЯ Инспекционный контроль: декабрь 2015г., декабрь 2016г. Срок действия: 3.	
Руководитель органа заместитель руководителя	Л.В. Козычук А.Р. Эмирджанов
Эксперт	
Сертификат не применяется при обязательной сертификации	



4 МЕТАЛЛУРУКАВ

Общие параметры и характеристики

Металлорукав - это электротехническое изделие, представляющее собой гибкий металлический канал круглого сечения для заключения в своем объеме силовой и сигнальной проводки. Металлорукав предназначен для защиты проводов и кабелей от механических повреждений и для обеспечения пожарной безопасности.



Металлорукав без уплотнения

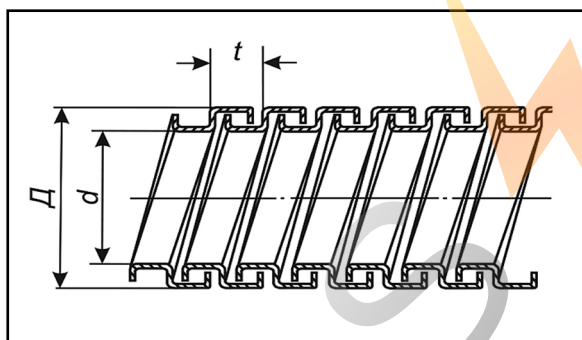

Металлорукав с уплотнением

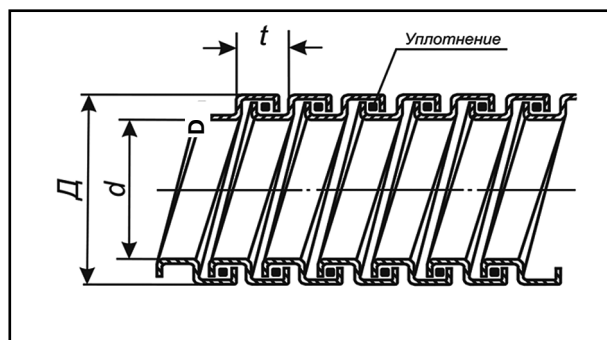

Настоящие технические условия распространяются на рукава (трубопроводы) гибкие металлические негерметичные круглого сечения типа РЗ (далее по тексту - рукава), предназначенные для защиты проводов, кабелей, резиновых шлангов и других подобных изделий от механических повреждений, для обеспечения требований пожарной безопасности, для вентиляционных систем и отвода газов с температурой до +100 °С - для рукавов с хлопчатобумажным уплотнением, и с температурой до +300 °С - для рукавов с асбестовым уплотнением. Технические условия устанавливают основные требования к рукавам, поставляемым в качестве комплектующих изделий и предназначенным для эксплуатации в условия умеренного (У) и тропического (Т) климата, категории размещения соответственно 3 и 5 по ГОСТ 15150-69.



Технические характеристики

РЗ - рукав негерметичный

ПР - металлорукав, упакованный в бухты

Ц - металлорукав из стальной оцинкованной ленты (жесть электролитически оцинкованная) (ЭОЦ)

СЛ - металлорукав из стальной луженой ленты (жесть электролитического лужения ЭЖК)

Н - металлорукав из стальной нержавеющей ленты

Х - металлорукав с х/б уплотнением

А - металлорукав с асб. уплотнением

РЗ-ЦП - металлорукав из стальной оцинкованной ленты в ПВХ оболочке



4

Назначение

Для скрытой и открытой проводки кабеля и проводов, в системах кондиционирования воздуха, обогрева, вентиляции, нефти, и в газоперерабатывающих комплексах.

Применение

- Для защиты от механических повреждений различных линий связи, кабелей и коммуникаций;
- Для обеспечения повышенных требований пожарной безопасности, при прокладке по сгораемой поверхности;
- Для защиты кабельных линий в промышленных цехах.



Промрукав

Русский производитель электрики

Преимущества металлорукава



Изготовлен в виде гибкой трубы из металлической ленты.



Наличие хлопчатобумажного уплотнения обеспечивает защиту проложенной проводки от воздействий окружающей среды.



Металлорукав «Промрукав», благодаря своей конструкции - гибок, и даже при сильных нагрузках сохраняет эксплуатационные характеристики.



Металлорукав не поддерживает горение. При коротком замыкании снижается до минимума вероятность возникновения пожара.

4



Упаковка металлорукава представляет собой бухту, удобную для монтажа на объекте.



Металлорукав РЗ-ПР-Н

Металлорукав из нержавеющей стали может применяться для монтажа электропроводки - электрической или телекоммуникационной, внутри здания (стены, перегородки, потолки, полы), а также для прокладки компьютерных сетей и сетей связи. Металлорукав из стальной нержавеющей ленты может использоваться на открытом воздухе.



Технические характеристики:

ТУ 4833-001-69713245-2014

Материал: стальная нержавеющая лента

Диапазон рабочих температур:

от -60 до +100 °С с хлопчатобумажным уплотнением
Степень защиты от воздействия окружающей среды:

IP 42 по ГОСТ 14254-96

Длина отрезков: целый отрезок без разрывов*

Срок хранения: 12 месяцев со дня изготовления

Упаковка: бухта из картона в стрейч-пленке

Отказное письмо:

от 02.02.2015 № 9/5-163.

4

Металлорукав РЗ-Ц

Рукава металлические гибкие негерметичные типа РЗ-Ц изготавливаются из оцинкованной стальной жести без уплотнения, а также с хлопчатобумажным или асбестовым уплотнением. Металлорукав упаковывается в полипропиленовые мешки.

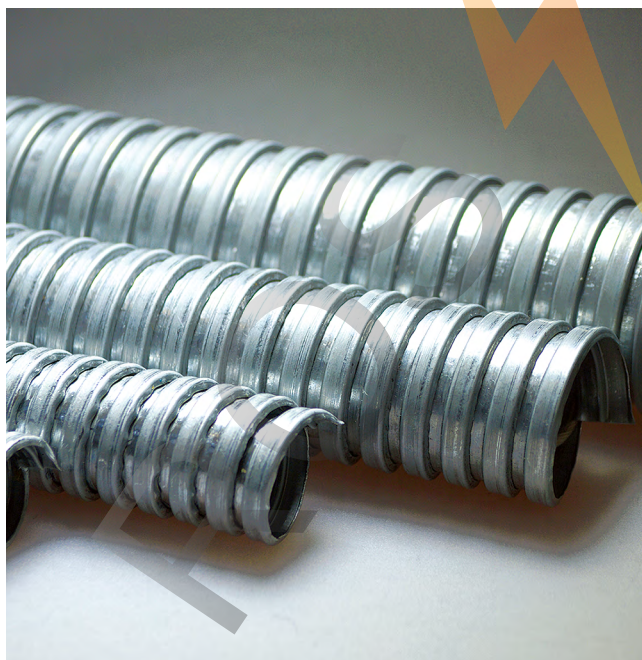

Технические характеристики:

ТУ 4833-001-69713245-2014

Материал: стальная оцинкованная лента

Диапазон рабочих температур:

от -60 до +100 °С с хлопчатобумажным уплотнением

от -60 до +300 °С с асбестовым уплотнением и без

Степень защиты от воздействия окружающей среды:

IP 42 по ГОСТ 14254-96

Длина отрезков: не менее 1,5 м

Срок хранения: 12 месяцев со дня изготовления

Упаковка: полипропиленовый мешок

Отказное письмо:

от 02.02.2015 № 9/5-163.



Металлорукав РЗ-СЛ

Основой металлорукава типа РЗ-СЛ является белая жесть электролитического лужения, в точности соответствующая по своим характеристикам обязательным нормам ГОСТ 9.301, ГОСТ 9.302, как по толщине оловянного напыления, так и по толщине необходимого листового проката. Все необходимые характеристики используемых материалов подтверждают неоднократные испытания образцов металлорукава типа РЗ-СЛ как в собственных лабораториях компании, так и в профильных исследовательских институтах. Основные отличительные характеристики металлорукава типа РЗ-СЛ - это долговечность эксплуатации и надежная защита от коррозии, благодаря покрытию из олова, а также удобная и функциональная полипропиленовая упаковка, которая в отличие от полиэтиленовых мешков не рвется при многочисленных перегрузках.



Технические характеристики:

ТУ 4833-001-69713245-2014

Материал: стальная луженая лента

Диапазон рабочих температур:

от -60 до +100 °С с хлопчатобумажным уплотнением

от -60 до +300 °С с асбестовым уплотнением и без

Степень защиты от воздействия окружающей среды:

IP 42 по ГОСТ 14254-96

Длина отрезков: не менее 1,5 м

Срок хранения: 12 месяцев со дня изготовления

Упаковка: полипропиленовый мешок

Отказное письмо: от 02.02.2015 № 9/5-163.

Преимущества:

Коррозийная прочность - главная особенность металлорукава из нержавеющей ленты. Кроме устойчивости к атмосферным условиям, металлорукав РЗ-ПР-Н имеет устойчивость к большинству кислот, щелочных растворов и хлоридов, даже при увеличенных температурах и давлении. Металлорукав из нержавеющей ленты обладает повышенной износостойкостью.

* допускается не более двух отрезков в соответствии с ТУ



Промруков

Русский производитель электрики

Металлорукав РЗ-ПР

Металлорукав РЗ-ПР представляет собой металлорукав повышенного качества, упакованный в бухты. Металлорукав РЗ-ПР предназначен для предохранения проводов, кабелей, гибких шлангов от механических повреждений и повышения пожаробезопасности. Геометрия профиля обеспечивает высокое разрывное усилие и минимальный радиус изгиба металлорукава. Наличие хлопчатобумажного уплотнения позволяет применять его в системах вентиляции и для транспортировки крупнодисперсных веществ. Металлорукав изготавливается из стальной оцинкованной или луженой ленты, которая не подвержена коррозии и упаковывается в бухты из картона и стрейч-пленки. Дополнительной защитой металлорукава является слой минерального масла, который наносится на поверхность металлорукава в процессе навивки для исключения повреждений антикоррозийного слоя.



Особенности конструкции:

Изготовлен в виде гибкой трубы из металлической оцинкованной, луженой или нержавеющей ленты; благодаря своей конструкции, металлорукав РЗ-ПР выдерживает высокие нагрузки на разрыв; наличие хлопчатобумажного уплотнения обеспечивает защиту проложенной проводки от пыли, которая может привести к перегреву; благодаря тому, что металлорукав РЗ-ПР изготовлен из негорючего материала его можно применить при прокладке проводки по сгораемым поверхностям; бухту металлорукава РЗ-ПР удобно складировать и транспортировать; вся поверхность упаковки защищена от влаги и пыли стрейч-пленкой.

* допускается не более двух отрезков в соответствии с ТУ

Технические характеристики:

ТУ: 4833-001-69713245-2014

Материал: стальная луженая, оцинкованная, нержавеющая лента

Монтаж и эксплуатация:

от -60 до +100 °С с хлопчатобумажным уплотнением

от -60 до +300 °С с асбестовым уплотнением и без

Степень защиты от воздействия окружающей среды:

IP 42 по ГОСТ 14254-96

Длина отрезков: целый отрезок без разрывов*

Срок хранения: 12 месяцев со дня изготовления

Упаковка: бухта из картона в стрейч-пленке

Отказное письмо:

от 02.02.2015 № 9/5-163.



Климатическое исполнение

Технические условия устанавливают основные требования к рукавам, поставляемые в качестве комплектующих изделия и предназначены для эксплуатации в условиях умеренного (У) и тропического (Т) климата, категория размещения соответственно 3 и 5 по ГОСТ 15150-69.

У3 - изделия для эксплуатации в районах с умеренным климатом с категорией размещения 3 (в закрытых помещениях с естественной вентиляцией).

Т5 - изделия для эксплуатации в районах с сухим или с влажным тропическим климатом, как с категорией размещения (на открытом воздухе) так и с категорией размещения 5 (в помещениях с повышенной влажностью).

Ассортимент металлорукава

4

Диаметр условного прохода, мм	Наибольший внешний диаметр D, мм	Наименьший внутренний диаметр d, мм	Наименьший эксплуатационный радиус при изгибе, мм	Длина в бухте, м
6	9,7	5,5	35	100 ± 2%
8	11,6	7,8	40	100 ± 2%
10	13,9	9,5	55	100 ± 2%
12	15,9	10,9	75	100 ± 2%
15	18,9	13,9	75	100 ± 2%
18	21,9	16,9	90	50 ± 2%
20	24,0	18,7	90	50 ± 2%
22	26,0	20,7	110	50 ± 2%
25	30,8	23,7	110	50 ± 2%
32	38,0	30,4	150	25 ± 2%
38	44,0	36,4	180	25 ± 2%
50	58,7	48,0	245	15 ± 2%
60	68,0	58,0	290	15 ± 2%
75	83,0	73,0	500	8 ± 2%
100	108,0	98,0	600	8 ± 2%



Аксессуары для металлорукава

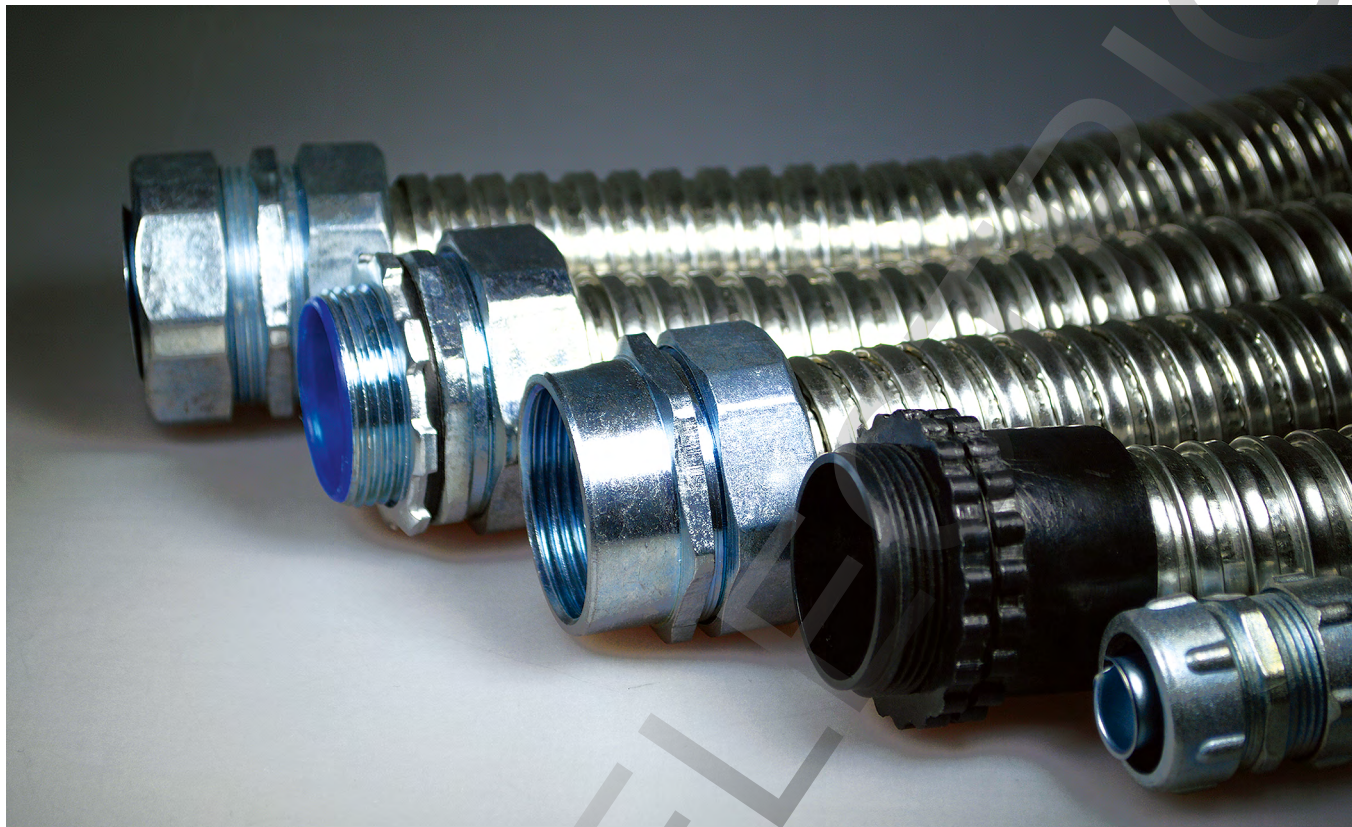

4

При монтаже металлорукава применяются различные аксессуары, что позволяет выполнить более эстетичный и качественный монтаж. Аксессуары поставляются в ассортименте всех размеров металлорукавов.

Назначение:

Аксессуары предназначены для закрепления металлорукава в распаячных коробках, щитках, боксах или в любой другой оболочке электрооборудования.

Преимущества

- Простота монтажа;
- Надежное соединение отрезков металлорукава;
- Дополнительное уплотнение ввода в распределительный щит или установочную коробку;
- Герметичное соединения при стыковке изолированного металлорукава с использованием муфт;
- Степень защиты IP 54.

IP обозначает степень защиты:

5 - частичная защита от пыли. Допустимое применение: в изредка пыльных помещениях;

4 - защита от брызг. Допустимое применение: места, подвергающиеся дождю.



Металлорукав в ПВХ оболочке

Металлорукав РЗ-ЦП-НГ состоит из оцинкованной ленты, на внешнюю сторону которой нанесено поливинилхлоридное (ПВХ) покрытие с пониженной горючестью. Огнестойкость пластика достигается за счет применения специальных добавок. Защитная оболочка обеспечивает герметичный монтаж кабельной магистрали, защиту от вредного воздействия окружающей среды, значительно увеличивает прочность металлорукава на разрыв и стойкость к повреждениям.

Металлорукав РЗ-СЛП-НГ состоит из луженой ленты, на внешнюю сторону которой нанесено ПВХ покрытие с пониженной горючестью. Защитная оболочка обеспечивает герметичный монтаж кабельной магистрали, защиту от вредного воздействия окружающей среды, значительно увеличивает прочность металлорукава на разрыв и стойкость к повреждениям.

4



Технические характеристики:

ТУ 4833-004-16755367-2014

Материал: стальная оцинкованная лента, пластикат ПВХ, луженая стальная лента

Монтаж при температуре окружающей среды:
от -10 °С до +60 °С

Диапазон рабочих температур в стационарном состоянии: от -30 °С до +60 °С

Степень защиты от воздействия окружающей среды: IP 65 по ГОСТ 14254-96

Длина отрезков: целый отрезок без разрывов

Срок хранения: 12 месяцев со дня изготовления

Упаковка: бухта из картона в стрейч-пленке

Сертификаты:

№ РОСС RU.0001.11AB24;

№ НСОПБ ЮАБО. RU.OC.ПР.019/2.

Отказное письмо:

от 14.02.2012 № 9/5-189.

Настоящие технические условия распространяются на рукава металлические гибкие в ПВХ оболочке, изготовленные путем нанесения защитной оболочки на рукава гибкие металлические негерметичные типа РЗ, изготовленные в соответствии с требованиями ТУ 69713245-2014 и являются по своим характеристикам условно герметичными.

Защитная оболочка производится из поливинилхлоридного пластика по ГОСТ 5960, обеспечивая изделию водонепроницаемость, стойкость к вредному воздействию окружающей среды, значительно увеличивает прочность на разрыв. Степень защиты изделия – IP65 по ГОСТ 14254, при условии обеспечения этой же степени другими элементами сети.

В исполнении «НГ», оболочка металлорукава изготавливается из ПВХ пластиката магистрали и обеспечивает защиту от поражения электрическим током, что дает возможность производить открытый монтаж кабельных магистралей.



Ассортимент металлорукава РЗ-ЦП-НГ и РЗ-СЛП-НГ

Диаметр условного прохода, мм	Артикул РЗ-ЦП-НГ	Артикул РЗ-СЛП-НГ	Наибольший внешний диаметр D, мм	Наименьший внутренний диаметр d, мм	Наименьший эксплуатационный радиус при изгибе, мм	Длина в бухте, м
8	08084	09083	11,6	7,8	60	100 [*] (50) ± 2%
10	08104	09103	13,9	9,5	85	100 [*] (50) ± 2%
12	08124	09123	15,9	10,9	117	100 [*] (50) ± 2%
15	08154	09153	18,9	13,9	130	100 [*] (50) ± 2%
18	08183	09183	21,9	16,9	130	50 ± 2%
20	08203	09203	24,0	18,7	130	50 ± 2%
22	08223	09223	26,0	20,7	170	50 ± 2%
25	08253	09253	38,8	23,7	170	50 ± 2%
32	08323	09323	38,0	30,4	325	25 ± 2%
38	08383	09383	44,0	36,4	325	25 ± 2%
50	08503	09503	58,7	48,0	325	15 ± 2%
60	08603	09603	68,0	58,0	390	15 ± 2%
75	08753	09753	83,0	73,0	650	8 ± 2%
100	081003	091003	108,0	98,0	780	8 ± 2%

^{*}(50) длина в бухте - металлорукав в ПВХ оболочке НГ

Таблица подбора крепежа к металлорукаву:

Диаметр металлорукава, мм	Наружный диаметр металлорукава, мм	Соответствующий диаметр однолапковой скобы, мм	Соответствующий диаметр двухлапковой скобы, мм
6 мм	8,6	8-9	10-11
8 мм	11,6	12-13	12-13
10 мм	13,9	14-15	14-15
12 мм	15,9	16-17	16-17
15 мм	18,9	19-20	19-20
18 мм	21,9	21-22	21-22
20 мм	24,0	23-24	25-26
22 мм	26,0	25-26	25-26
25 мм	30,8	31-32	31-32
32 мм	38,0	38-40	38-40
38 мм	44,0	42-44	48-50
50 мм	58,7	-	60-63



Область применения

- На объектах с повышенными требованиями к пожарной безопасности (метро, тоннели, мосты, объекты энергетического и нефтегазового комплекса, жилые здания, развлекательные центры);
- Защита изолированных проводов от механических повреждений при скрытой и открытой прокладке;
- Прокладка кабеля во влажных помещениях и внутри легковоспламеняющихся конструкций;
- В системах кондиционирования, обогрева и вентиляции;
- В подъемно-транспортном оборудовании;
- Для транспортировки порошкообразных и сыпучих веществ.

Преимущества металлорукава в ПВХ НГ оболочке



Металлорукав в ПВХ НГ оболочке не поддерживает горения.

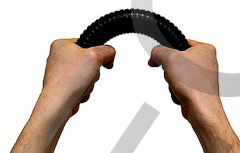

Металлорукав в ПВХ НГ оболочке благодаря своей гибкости даже при сильных нагрузках сохраняет эксплуатационные характеристики.



Длительная устойчивость от коррозии во влажных помещениях.



Защита от поражения электрическим током.

Металлорукав защищен от проникновения внутрь пыли и воды (IP65). ПВХ оболочка защищает от поражения электрическим током при появлении напряжения на металлорукаве.

ПВХ оболочка не поддерживает горения при одиночной прокладке, а в исполнении «негорючий (НГ)» не поддерживает горения при прокладке в пучке.

Благодаря защитным свойствам пластика, металлорукав в ПВХ оболочке становится водонепроницаемым и недоступным для разрушения неблагоприятными факторами окружающей среды.

Кроме этого, металлорукав в ПВХ оболочке более прочен, и для того, чтобы его разорвать, надо приложить значительные усилия.



Промруков

Русский производитель электрики

Качество металлорукава в ПВХ оболочке «Промруков» подтверждено сертификатами

Сертификат на соответствие ГОСТ Р по металлорукаву в ПВХ оболочке

Сертификат пожарной безопасности на металлорукав в ПВХ оболочке НГ

СИСТЕМА СЕРТИФИКАЦИИ ГОСТ Р
ФЕДЕРАЛЬНОЕ АГЕНТСТВО ПО ТЕХНИЧЕСКОМУ РЕГУЛИРОВАНИЮ И МЕТРОЛОГИИ

СЕРТИФИКАТ СООТВЕТСТВИЯ

№ РОСС RU.АБ51.Н07205
Срок действия с 29.04.2015 по 28.04.2018
№ 1683073

ОРГАН ПО СЕРТИФИКАЦИИ рег. № РОСС RU.0001.11AB51
ООО «ТОСТЭКСПЕРТСЕРВИС»
Юридический адрес: РФ, 109599, г. Москва, ул. Краснодарская д. 74, корп. 2, пом. XII
Фактический адрес: РФ, 109599, г. Москва, ул. Краснодарская д. 74, корп. 2, пом. XII
тел. (495) 391-45-42, факс. (499) 372-01-67

ПРОДУКЦИЯ
Металлорукав, тип Р3 с защитной оболочкой из поливинилхлорида (ПВХ) на стальной оцинкованной ленте (ПШ), стальной луженой оловяной ленте (СЛП), в том числе пониженной горючести («ПШ-НГ», «СЛП-НГ») ТУ 4833-004-16755367-2014
Серийный выпуск

код ОК 005 (ОКП): 48 3385
код ТН ВЭД России: 3917 00 000 0

СООТВЕТСТВУЕТ ТРЕБОВАНИЯМ НОРМАТИВНЫХ ДОКУМЕНТОВ
ТУ 4833-004-16755367-2014

ИЗГОТОВИТЕЛЬ
ООО «Ниптур»
Адрес производства: 601273, Владимирская область, Суздальский район, с. Павловское, 259 км от М7 (Волга-1), Россия

СЕРТИФИКАТ ВЫДАН
ООО «Ниптур»
ОГРН 1133702023080, ИНН/КПП 5702708738/771801001, ОКНО 16755367
107479, г. Москва, ул. Монтажная, дом 9, стр. 1, помещение IV, ком. 13
Тел. +7 (49231) 2-09-14, +7 (49232) 777-890

НА ОСНОВАНИИ
Протокол испытаний № 193-45-04/15 от 28.04.2015 г.
Испытательная лаборатория ООО «ТОСТЭКСПЕРТСЕРВИС», РОСС RU.0001.21L183

ДОПОЛНИТЕЛЬНАЯ ИНФОРМАЦИЯ
Схема сертификации № 3.

Руководитель органа: Ю.А. Ушаков
Эксперт: С.П. Давыдов

сертификат не применяется при обязательной сертификации

СИСТЕМА ДОБРОВОЛЬНОЙ СЕРТИФИКАЦИИ В ОБЛАСТИ ПОЖАРНОЙ БЕЗОПАСНОСТИ
регистрационный № РОСС RU.М704.04ЮА60

СЕРТИФИКАТ СООТВЕТСТВИЯ

№ ИСОПБ.RU.ПР019/3.Н.00892
017446
(номер сертификата соответствия) (счетный номер бланка)

ЗАЯВИТЕЛЬ ОБЩЕСТВО С ОГРАНИЧЕННОЙ ОТВЕТСТВЕННОСТЬЮ «НЕПТУН»
(наименование и местонахождение заявителя)
Адрес: 107479, Россия, г. Москва, ул. Монтажная, дом 9, стр. 1, помещение IV, ком. 13.
ОГРН 1133702023080. Телефон 84923120914, факс 84923120914, e-mail info@nepturn-elektro.ru.

ИЗГОТОВИТЕЛЬ ОБЩЕСТВО С ОГРАНИЧЕННОЙ ОТВЕТСТВЕННОСТЬЮ «НЕПТУН»
(наименование и местонахождение изготовителя продукции)
Адрес: 601273, Россия, Владимирская область, Суздальский район, с. Павловское, 259 км от М7 (Волга-1), ОГРН 1133702023080. Телефон 84923120914, факс 84923120914.

ОРГАН ПО СЕРТИФИКАЦИИ ООО «ТювСтандарт», аттестат аккредитации № ИСОПБ ЮА60.RU.ОС.ПР.019/3 от 18.12.2014 г., 121433, г. Москва, ул. Минская, д. 22. ОГРН: 1107746088548. Тел. 84997306981, факс 84956415190.

ПОДТВЕРЖДАЕТ, ЧТО ПРОДУКЦИЯ Рукава металлические гибкие (металлорукава) типа Р3 с защитной оболочкой из поливинилхлорида (ПВХ) пониженной горючести («НГ»), из стальной оцинкованной ленте (ПШ-НГ) или стальной луженой оловяной ленте (СЛП-НГ), диаметром условного прохода от 6 до 100 мм, выпускаемые по ТУ 4833-004-16755367-2014 «Рукава металлические гибкие в ПВХ оболочке». Серийный выпуск.

СООТВЕТСТВУЕТ ТРЕБОВАНИЯМ ГОСТ Р 53313-2009 «Издания погоняные электромагнитные. Требования пожарной безопасности. Методы испытаний», п.п. 5.1-5.4
код ОК 005 (ОКП) 48 3385
код ТН ВЭД России 3917 00 000 0

ПРОВЕДЕННЫЕ ИСПЫТАНИЯ И ИЗМЕРЕНИЯ Протокол сертификационных испытаний № ПИПР0085-04-2015 от 28.04.2015 г., ИЛ ООО «ТювСтандарт», рег. № ИСОПБ ЮА60.RU.ИЛ.ПР.013/3 от 18.12.2014 г., адрес: 142201, Московская область, г. Серпухов, ул. Пролетарская, 78, 142211, Московская область, г. Серпухов, ул. Оборонная, д. 2.

ПРЕДСТАВЛЕННЫЕ ДОКУМЕНТЫ Сертификат соответствия системы менеджмента качества изготовителя требованиям ГОСТ ISO 9001-2011 (ISO 9001:2008), № РОСС RU.0101.ОС2.СМК.01662 от 12.09.2014 г. по 12.09.2017 г., выданный ОС «Сертификация продукции «СТАНДАРТ-ТЕСТ», рег. № СДС-СМ.RU.3791.OC.02.

СРОК ДЕЙСТВИЯ СЕРТИФИКАТА СООТВЕТСТВИЯ с 30.04.2015 по 29.04.2018

Исполнитель: Р.Т. Шагданова
Эксперт: Н.Е. Теренина

4

ROSS



Аксессуары для металлорукава

Крепежные скобы выполнены из оцинкованной стали высокого качества. Они надежно защищены от коррозии, и жестко и стабильно закрепляются при различных температурах.



4

Однолапковые скобы

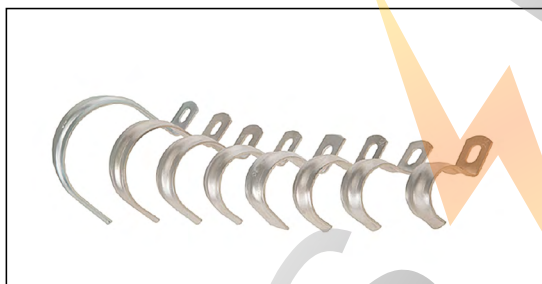

Двухлапковые скобы

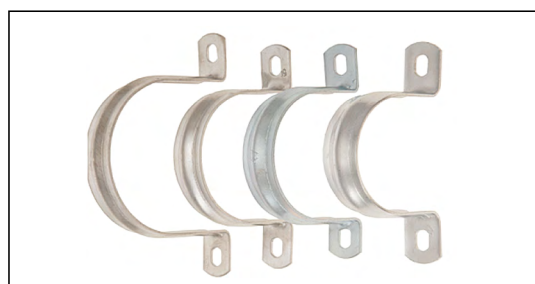

Крепеж-скоба применяется для:

- крепления металлорукава;
- крепления труб, используемых для прокладки кабеля и провода;
- монтажа кабеля и провода;

- установки внутренних частей устройств в машиностроении;
- крепления труб, проводящих все виды жидкостей и газов.



Таблица подбора диаметра металлорукава к соответствующему диаметру скобы

Однолапковые скобы

Диаметр скобы, мм	Диаметр металлорукава, мм	Наружный диаметр металлорукава, мм
8-9	6	8,6
10-11	8	11,6
12-13	10	13,9
14-15	12	15,9
16-17	15	18,9
19-20	18	21,9
21-22	20	24,0
22-23	22	26,0
25-26	25	30,8
31-32	32	38,0
38-40	38	44,0

*количество в упаковке 50 шт

Двухлапковые скобы

Диаметр скобы, мм	Диаметр металлорукава, мм	Наружный диаметр металлорукава, мм
10-11	6	8,6
12-13	8	11,6
14-15	10	13,9
16-17	12	15,9
19-20	15	18,9
21-22	18	21,9
25-26	20	24,0
26-27	22	26,0
31-32	25	30,8
38-40	32	38,0
45-50	38	44,0
60-63	50	58,7

*количество в упаковке 100 шт
d 50, 63 (50 шт.)



5 ЭЛЕКТРОМОНТАЖНЫЕ КОРОБКИ

Общие параметры и характеристики

Компания «Промрукав» производит электромонтажные коробки двух типов: распаячные и установочные. Распаячные коробки применяются для защиты от сырости и механических повреждений мест соединения кабелей и проводов в бетонных, гипсокартонных и кирпичных стенах, а также служат для их декоративного оформления.

Коробки установочные применяются при электромонтажных работах.

Достоинства

К достоинствам применения распределительных коробок при прокладке домашней электропроводки стоит отнести удобство работы, простоту и минимально возможные затраты. Установочные коробки или подрозетники используются для установки скрытых розеток и выключателей. Они необходимы для обеспечения электрической и пожарной безопасности.



Настоящие технические условия распространяются на монтажные коробки (установочные, распаячные) для встраивания выключателей, переключателей, штепсельных розеток, устройств защитного отключения и т.п. (далее - аппараты) на номинальное напряжение не более 400 В, устанавливаемые в стационарные электрические установки бытового и аналогичного назначения и предназначенные для эксплуатации внутри помещений или на открытом воздухе.

Климатическое исполнение УХЛ категории размещения 4 по ГОСТ 15150.



Монтажные установочные коробки для твердых и полых стен

Назначение

Для установки электрических розеток, переключателей, светорегуляторов, и других электроустановочных изделий в кирпичные, бетонные, полые и гипсолитовые стены; Являются одним из составных элементов создания энергосетей различной мощности.

Применение

- Для монтажа в полые стены или перегородки, для монтажа в сплошные кирпичные или бетонные стены;
- Для разветвления кабелей, проводов, и установки в них различных электроустановочных изделий;
- Для розеток, выключателей, переключателей, светорегуляторов и других электрических изделий.

Монтажные распаячные коробки для открытой установки

Назначение

- Для разветвления проводов и кабеля;
- Для скрытия и дополнительной защиты мест коммутации.

Применение

- Используются как часть системы электрической канализации, состоящей из жестких гофрированных труб;
- Коробки предназначены для крепления на стены, потолки и на лотки;
- Применяются для защиты от сырости и механических повреждений мест соединения электропроводных кабелей;
- Могут быть использованы на открытом воздухе.

5

Преимущества электромонтажных коробок



Широкий ассортимент и привлекательный внешний вид.

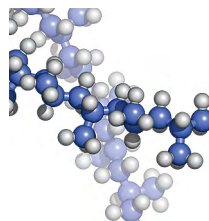

Высококачественные материалы. Защита от сырости и повреждений.

Распаячные коробки

В конструкцию распаячной коробки непосредственно входят корпус и крышка, которая в большинстве случаев, крепится на защелках для более удобного доступа к проводке, в случае ее осмотра и ревизии. Распаячные коробки подразделяются на коробки открытой и скрытой установки. Для наружной электропроводки, распаячная коробка крепится к поверхности саморезами, шурупами и дюбелями; для скрытой проводки коробка устанавливается в стену.



Распаячные коробки для открытой проводки

Технические характеристики:

ТУ 3464-001-16755367-2014

Материал: АБС; полипропилен, полистирол.

Упаковка: термоусадочная пленка

Сертификаты:

№ РОСС RU.AB24.H07241

Технические характеристики:

Монтаж: от -5 °С до +60 °С

Диапазон рабочих температур: от -25 °С до +40 °С

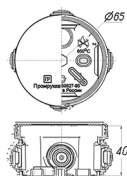

D=65, H=40

Коробка распаячная Промрукав 40-0100

Артикул	Внешний размер	Внутренний размер	*Степень защиты IP	Цвет	Материал	Вводы	Упаковка шт.
40-0100	D=75, H=45	D=65, H=40	55	серый	полипропилен	4×20	200



Распаячная коробка изготовлена из полипропилена со вставленными уплотнениями из ПВХ. Провода могут быть установлены через уплотнения 4×20 или уплотнение может быть прорезано ножом в соответствующих местах для ввода труб.

5

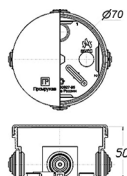

D=70, H=50

Коробка распаячная Промрукав 40-0110

Артикул	Внешний размер	Внутренний размер	*Степень защиты IP	Цвет	Материал	Вводы	Упаковка шт.
40-0110	D=80, H=55	D=70, H=50	55	серый	полипропилен	4×20	132



Распаячная коробка изготовлена из полипропилена со вставленными уплотнениями из ПВХ. Провода могут быть установлены через уплотнения 4×20 или уплотнение может быть прорезано ножом в соответствующих местах для ввода труб.

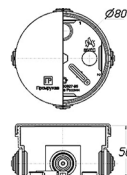

D=80, H=50

Коробка распаячная Промрукав 40-0120

Артикул	Внешний размер	Внутренний размер	*Степень защиты IP	Цвет	Материал	Вводы	Упаковка шт.
40-0120	D=90, H=55	D=80, H=50	55	серый	полипропилен	4×20	102



Распаячная коробка изготовлена из полипропилена со вставленными уплотнениями из ПВХ. Провода могут быть установлены через уплотнения 4×20 или уплотнение может быть прорезано ножом в соответствующих местах для ввода труб.



Распаячные коробки для открытой проводки

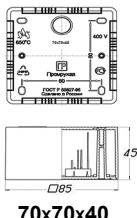

70x70x40



Коробка распаячная Промруков 40-0200

Артикул	Внешний размер	Внутренний размер	*Степень защиты IP	Цвет	Материал	Вводы	Упаковка шт.
40-0200	80×80×45	70×70×40	55	серый	полипропилен	6×20	132

Распаячная коробка изготовлена из полипропилена со вставленными уплотнениями из ПВХ. Провода могут быть установлены через уплотнения 6×20 или уплотнение может быть прорезано ножом в соответствующих местах для ввода труб.

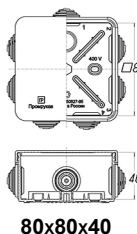

80x80x40



Коробка распаячная Промруков 40-0210

Артикул	Внешний размер	Внутренний размер	*Степень защиты IP	Цвет	Материал	Вводы	Упаковка шт.
40-0210	90×90×45	80×80×40	55	серый	полипропилен	7×20	105

Распаячная коробка изготовлена из полипропилена со вставленными уплотнениями из ПВХ. Провода могут быть установлены через уплотнения 7×20 или уплотнение может быть прорезано ножом в соответствующих местах для ввода труб.

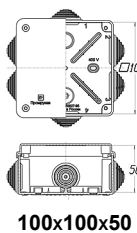

100x100x50



Коробка распаячная Промруков 40-0300

Артикул	Внешний размер	Внутренний размер	*Степень защиты IP	Цвет	Материал	Вводы	Упаковка шт.
40-0300	108×108×56	100×100×50	55	серый	АБС	6×25	60

Распаячная коробка изготовлена из полипропилена со вставленными уплотнениями из ПВХ. Между крышкой и коробкой устанавливается АБС уплотнитель из ПВХ, который обеспечивает высокую степень влагоизоляции и защиту от попадания пыли. Провода могут быть установлены через уплотнения 6×25 или уплотнение может быть прорезано ножом в соответствующих местах для ввода труб.



Распаячные коробки для открытой проводки

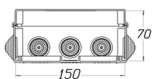
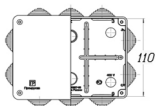

150x110x70

Коробка распаячная Промрукав 40-0310

Артикул	Внешний размер	Внутренний размер	*Степень защиты IP	Цвет	Материал	Вводы	Упаковка шт.
40-0310	159×119×76	150×110×70	55	серый	АБС	10×25	28



Распаячная коробка изготовлена из полипропилена со вставленными уплотнениями из ПВХ. Между крышкой и коробкой устанавливается АБС уплотнитель из ПВХ, который обеспечивает высокую степень влагоизоляции и защиту от попадания пыли. Провода могут быть установлены через уплотнения 10×25 или уплотнение может быть прорезано ножом в соответствующих местах для ввода труб.

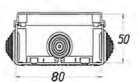
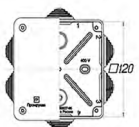

120x80x50

Коробка распаячная Промрукав 40-0340

Артикул	Внешний размер	Внутренний размер	*Степень защиты IP	Цвет	Материал	Вводы	Упаковка шт.
40-0340	129×89×58	120×80×50	55	серый	АБС	6×25	60



Распаячная коробка изготовлена из полипропилена со вставленными уплотнениями из ПВХ. Между крышкой и коробкой устанавливается АБС уплотнитель из ПВХ, который обеспечивает высокую степень влагоизоляции и защиту от попадания пыли. Провода могут быть установлены через уплотнения 6×25 или уплотнение может быть прорезано ножом в соответствующих местах для ввода труб.

IP обозначает степень защиты:

5 - частичная защита от пыли, допустимое применение в изредка пыльных помещениях.

5 - защита от водяных струй, допустимое применение в местах подвергающихся мойке струями воды средней мощности.



Распаячные коробки для кабель-канала

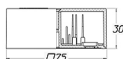
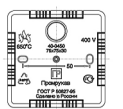

75x75x30

Коробка распаячная Промрукав 40-0450

Артикул	Внешний размер	Внутренний размер	*Степень защиты IP	Цвет	Материал	Вводы	Упаковка шт.
40-0450	75×75×30	70×70×25	42	белый	полистирол	-	90



Коробка универсальная для кабель-канала из полистирола выполнена в белом цвете и имеет во внутренней части специальные насечки для установки кабель-канала. Крепление крышки к основанию осуществляется при помощи самореза. Внутренние размеры: 75×75×30.

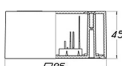
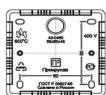

85x85x45

Коробка распаячная Промрукав 40-0460

Артикул	Внешний размер	Внутренний размер	*Степень защиты IP	Цвет	Материал	Вводы	Упаковка шт.
40-0460	85×85×45	80×80×40	42	белый	полистирол	-	152



Коробка универсальная для кабель-канала из полистирола выполнена в белом цвете и имеет во внутренней части специальные насечки для установки кабель-канала. Крепление крышки к основанию осуществляется при помощи самореза. Внутренние размеры: 85×85×45.

IP обозначает степень защиты:

4 - защита от частиц размером от 1 мм. Допустимое применение: в обычных помещениях.

2 - защита от капель воды, падающих под углом 15°. Допустимое применение: во влажных помещениях.



Таблица подбора труб гладких, гофрированных для ввода в распаячные коробки для открытой проводки

№	Артикул ЭМК	Размер ЭМК, мм	Диаметр трубы, мм		
			16	20	25
1	40-0100	65×40	+	+	-
2	40-0110	70×50	+	+	-
3	40-0120	80×50	+	+	-
4	40-0200	70×70×40	+	+	-
5	40-0210	80×80×40	+	+	-
6	40-0300	100×100×50	+	+	+
7	40-0310	150×110×70	+	+	+

Распаячные коробки для скрытой проводки

5

Технические характеристики:

Материал корпуса: полипропилен

Материал крышки: полистирол

Коробка распаячная Промрукав 80-0850

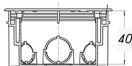
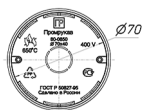

D=70, H=40

Артикул	Внешний размер	Внутренний размер	*Степень защиты IP	Цвет	Материал	Вводы	Упаковка шт.
80-0850	D=80, H=44	D=70, H=40	20	черный белый	полипропилен	7	192



Распаячная коробка для скрытой проводки изготовлена из полипропилена, коробка выполнена в черном цвете, крышка - в белом. Коробка имеет 7 вырезных отверстий. Крышка к коробке крепится при помощи пластиковых лапок.



Распаячные коробки для скрытой проводки

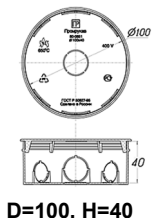

D=100, H=40

Коробка распаячная Промруков 80-0851

Артикул	Внешний размер	Внутренний размер	*Степень защиты IP	Цвет	Материал	Вводы	Упаковка шт.
80-0851	D=110, H=44	D=100, H=40	20	черный белый	полипропилен	7	78



Распаячная коробка для скрытой проводки изготовлена из полипропилена, коробка выполнена в черном цвете, крышка - в белом. Коробка имеет 7 вырезных отверстий. Крышка к коробке крепится при помощи пластиковых лапок.

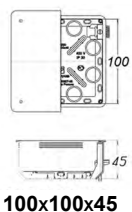

100x100x45

Коробка распаячная Промруков 80-0860

Артикул	Внешний размер	Внешний размер	*Степень защиты IP	Цвет	Материал	Вводы	Упаковка шт.
80-0860	120×120×48	100×100×45	30	черный белый	полипропилен	20	60



Распаячная коробка для скрытой проводки изготовлена из полипропилена, коробка выполнена в черном цвете, крышка - в белом. Коробка имеет 20 больших и 12 малых вырезных отверстий. Крышка к коробке крепится при помощи пластиковых лапок.

5

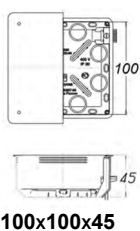

100x100x45

Коробка распаячная Промруков 80-0960

Артикул	Внешний размер	Внешний размер	*Степень защиты IP	Цвет	Материал	Вводы	Упаковка шт.
80-0960	120×120×48	100×100×45	30	синий белый	полипропилен	20	60

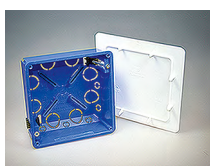

Распаячная коробка для скрытой проводки изготовлена из полипропилена, коробка выполнена в синем цвете, крышка - в белом. Коробка имеет 20 вырезных отверстий. Крышка к коробке крепится при помощи пластиковых лапок. Коробка устанавливается в гипсокартонные и полые стены и закрепляется при помощи имеющихся пластиковых лапок.

IP обозначает степень защиты:

- 3 - защита от частиц размером от 2,5 мм, допустимое применение в обычных помещениях;
- 0 - защиты от проникновения жидкости нет.



Распаячные коробки для скрытой проводки

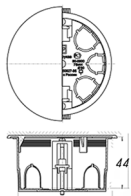

D=78, H=44



Коробка распаячная Промруков 80-0900

Артикул	Внешний размер	Внутренний размер	*Степень защиты IP	Цвет	Материал	Вводы	Упаковка шт.
80-0900	D=96, H=47	D=78, H=44	20	синий белый	полипропилен	6	132

Распаячная коробка для скрытой проводки изготовлена из полипропилена, коробка выполнена в синем цвете, крышка - в белом. Коробка имеет 6 вырезных отверстий. Крышка крепится к коробке при помощи пластиковых лапок. Коробка устанавливается в гипсокартонные и полые стены и закрепляется при помощи имеющихся пластиковых лапок.

IP обозначает степень защиты:

2 - защита от твердых частиц размером от 12 мм, допустимое применение в обычных помещениях.

0 - защиты от проникновения жидкости нет.



Промрукав

Русский производитель электрики

Установочные коробки

Установочная коробка имеет прочный пластиковый корпус, являющийся хорошим диэлектриком. Монтируется в сплошные и полые стены для того, чтобы впоследствии закрепить в ней выключатели, розетки и другое электрооборудование.

Технические характеристики:

ТУ: 3464-001-16755367-2014

Материал: полипропилен

Упаковка: термоусадочная пленка

Сертификаты:

№ РОСС RU.AB24.H07241

Технические характеристики:

Монтаж: от -5 °С до +60 °С

Диапазон рабочих температур: от -25 °С до +40 °С

Степень защиты от воздействия окружающей среды: IP 20

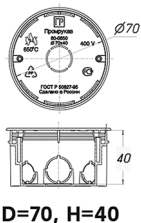

Коробка установочная Промрукав 80-0520

Артикул	Внешний размер	Внутренний размер	*Степень защиты IP	Цвет	Материал	Вводы	Упаковка шт.
80-0520	D=80, H=44	D=70, H=40	20	черный белый	полипропилен	7	208



Установочная коробка изготовлена из полипропилена и выполнена в красном цвете, имеет 7 вырезных отверстий. Устанавливается в сплошные и полые стены, для последующего закрепления в ней выключателей, розеток и другого электрооборудования.

5

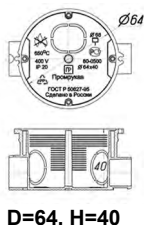

Коробка установочная Промрукав 80-0500 С

Артикул	Внешний размер	Внутренний размер	*Степень защиты IP	Цвет	Материал	Вводы	Упаковка шт.
80-0500 С	69x84x42	D=64, H=40	20	красный	полипропилен	7	224



Установочная коробка изготовлена из полипропилена и выполнена в красном цвете. Имеет 7 вырезных отверстий. Устанавливается в сплошные и полые стены, для последующего закрепления в ней выключателей, розеток и другого электрооборудования. Коробка комплектуется двумя саморезами.



Установочные коробки

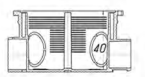
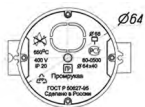

D=64, H=40

Коробка установочная Промрукав 80-0500

Артикул	Внешний размер	Внутренний размер	*Степень защиты IP	Цвет	Материал	Вводы	Упаковка шт.
80-0500	69x84x42	D=64, H=40	20	красный	полипропилен	11	224



Установочная коробка изготовлена из полипропилена и выполнена в красном цвете. Она имеет 11 вырезных отверстий и устанавливается в сплошные и полые стены, для последующего закрепления в ней выключателей, розеток и другого электрооборудования.

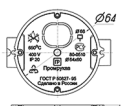

D=64, H=60

Коробка установочная Промрукав 80-0510 С

Артикул	Внешний размер	Внутренний размер	*Степень защиты IP	Цвет	Материал	Вводы	Упаковка шт.
80-0510 С	69x84x62	D=64, H=60	20	красный	полипропилен	11	140



Установочная коробка углубленная изготовлена из полипропилена и выполнена в красном цвете. Она имеет 11 вырезных отверстий и устанавливается в сплошные и полые стены, для последующего закрепления в ней выключателей, розеток и другого электрооборудования. Коробка комплектуется двумя саморезами.

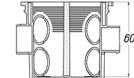
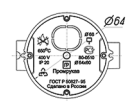

D=64, H=60

Коробка установочная Промрукав 80-0510

Артикул	Внешний размер	Внутренний размер	*Степень защиты IP	Цвет	Материал	Вводы	Упаковка шт.
80-0510	69x84x62	D=64, H=60	20	красный	полипропилен	11	160

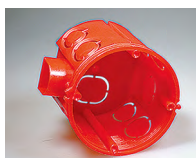

Установочная коробка углубленная изготовлена из полипропилена и выполнена в красном цвете. Она имеет 11 вырезных отверстий и устанавливается в сплошные и полые стены, для последующего закрепления в ней выключателей, розеток и другого электрооборудования.

5



Промруков

Русский производитель электрики

Центровка установочных коробок

Коробка 80-0500

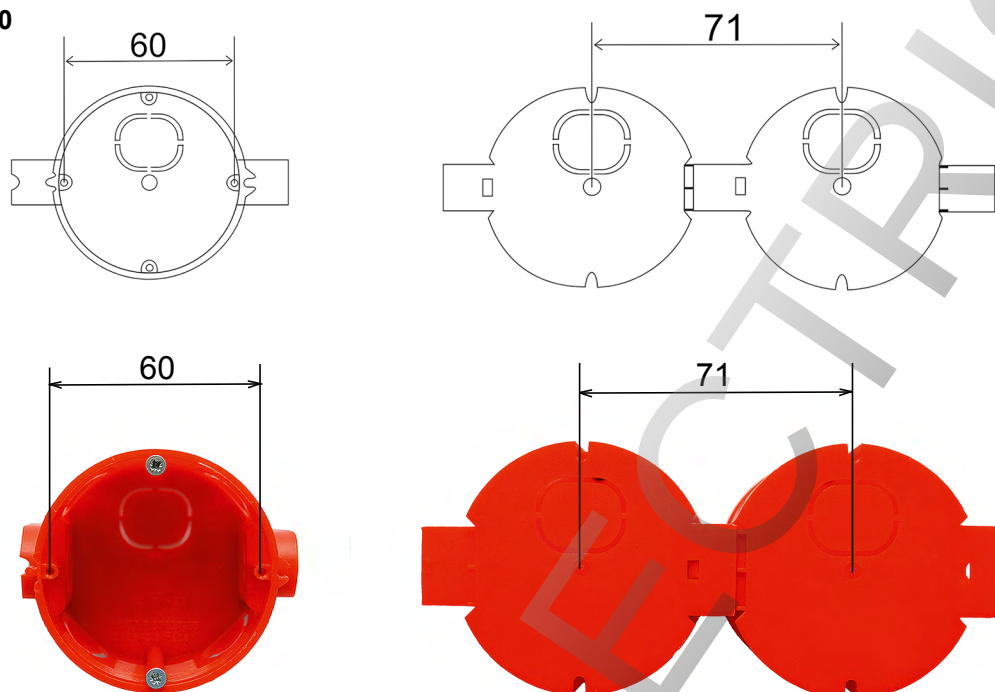

Коробка 80-0600

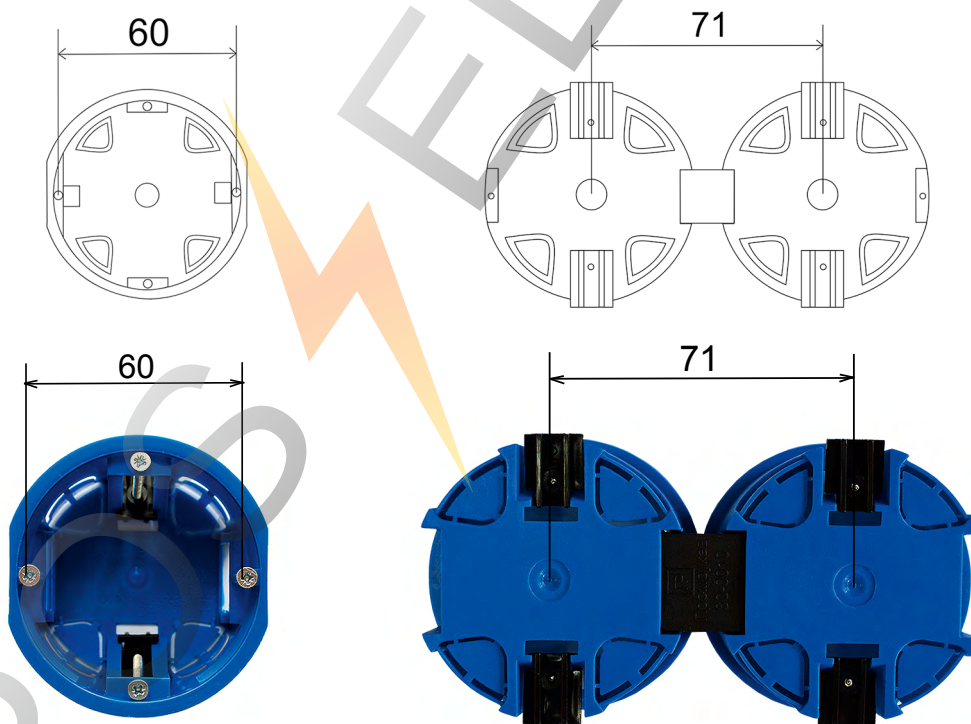

Центровка установочных электроустановочных коробок соответствует европейским стандартам:

1. Межвинтовое расстояние для установки электрооборудования - 60 мм;
2. Межосевое расстояние стыкующихся коробок - 71 мм, позволяющее осуществлять монтаж модульной системы электрооборудования.



Установочные коробки

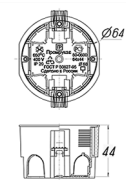

D=64, H=44

Коробка установочная Промрукав 80-0600

Артикул	Внешний размер	Внутренний размер	*Степень защиты IP	Цвет	Материал	Вводы	Упаковка шт.
80-0600	D=74, H=45	D=64, H=44	20	синий	полипропилен	4	200



Коробка установочная ГСК изготовлена из полипропилена и выполнена в синем цвете. Она имеет 4 вырезных отверстия и устанавливается в гипсокартонные и полые стены, и закрепляется при помощи имеющихся пластиковых лапок.

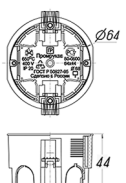

D=64, H=44

Коробка установочная Промрукав 80-0600 П

Артикул	Внешний размер	Внутренний размер	*Степень защиты IP	Цвет	Материал	Вводы	Упаковка шт.
80-0600П	D=74, H=45	D=64, H=44	20	синий	полипропилен	4	200



Коробка установочная ГСК изготовлена из полипропилена и выполнена в синем цвете. Она имеет 4 вырезных отверстия и устанавливается в гипсокартонные и полые стены, и закрепляется при помощи имеющихся пластиковых лапок. Коробка комплектуется с переходником 80-0010.

5

IP обозначает степень защиты:

2 - защита от твердых частиц размером от 12 мм. Допустимое применение: в обычных помещениях.

0 - защиты от проникновения жидкости нет.

Аксессуары для электромонтажных коробок

Переходник кабельный Промрукав 80-0010

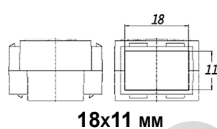

18x11 мм

Артикул	Внутренний размер	Степень защиты IP	Цвет	Материал	Вводы	Упаковка шт.
80-0010	18x11	-	черный	ПНД	-	100 - в упаковке 2400 - в коробке



Переходник кабельный предназначен для соединения коробок, выполнен в черном цвете.



Промруков

Русский производитель электрики

Установочная коробка 80-0500

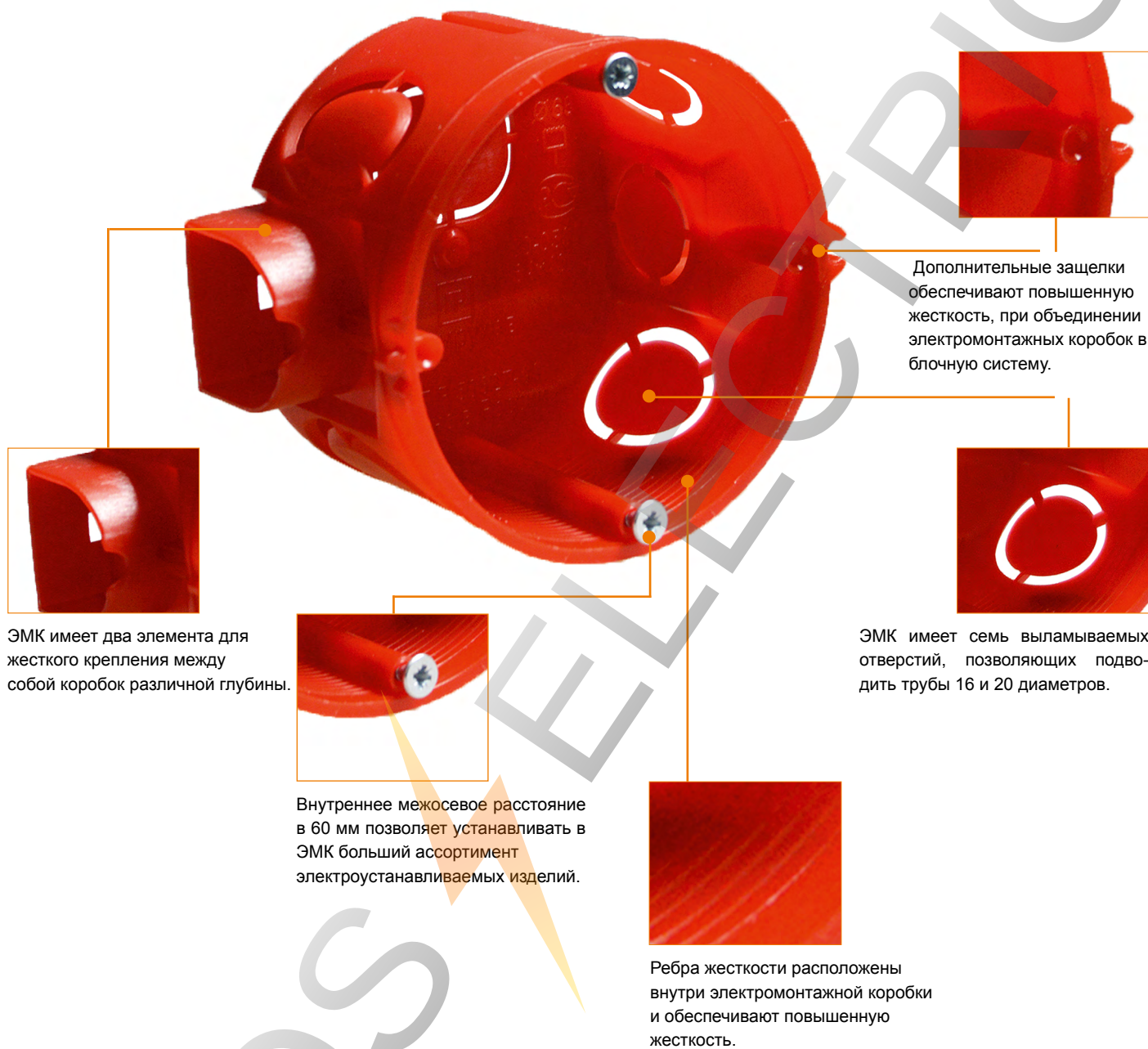

ЭМК имеет два элемента для жесткого крепления между собой коробок различной глубины.



Внутреннее межосевое расстояние в 60 мм позволяет устанавливать в ЭМК большой ассортимент электроустанавливаемых изделий.

Дополнительные защелки обеспечивают повышенную жесткость, при объединении электромонтажных коробок в блочную систему.

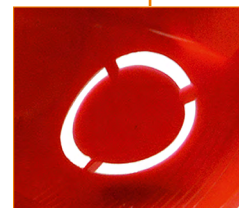

ЭМК имеет семь выламываемых отверстий, позволяющих подводить трубы 16 и 20 диаметров.

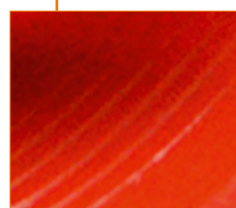

Ребра жесткости расположены внутри электромонтажной коробки и обеспечивают повышенную жесткость.

5



Распаячная коробка 80-0900

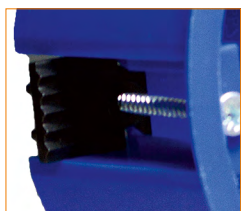

ЭМК оснащена двумя пластиковыми раздвигающимися лапками, которые служат для фиксации коробок в плоских стенках.

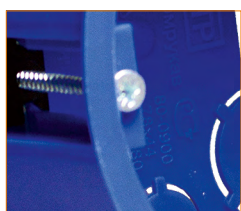

5 Межосевое расстояние между крепежными элементами составляет 75 мм, что позволяет осуществлять удобную распайку проводов.



Двенадцать перфорированных отверстий позволяют подводить трубы 16 и 20 диаметров.



ЭМК обладает тонкой кромкой, которая закрывает дефекты и минимизирует зазоры между коробкой и стенкой.



Крышка ЭМК фиксируется за счет внутренних крепежных элементов.



Промрукав

Русский производитель электрики

Качество электромонтажных коробок «Промрукав» подтверждено сертификатами

Сертификат соответствия на электромонтажные коробки

СИСТЕМА СЕРТИФИКАЦИИ ГОСТ Р ФЕДЕРАЛЬНОЕ АГЕНТСТВО ПО ТЕХНИЧЕСКОМУ РЕГУЛИРОВАНИЮ И МЕТРОЛОГИИ	
	СЕРТИФИКАТ СООТВЕТСТВИЯ
№ РОСС RU.AB24.H07241	
Срок действия с 22.12.2014 по 21.12.2017	
№ 1646606	
ОРГАН ПО СЕРТИФИКАЦИИ рег. № РОСС RU.0001.11AB24. ОБЩЕСТВО С ОГРАНИЧЕННОЙ ОТВЕТСТВЕННОСТЬЮ "СЕРТИФИКАЦИЯ ПРОДУКЦИИ "СТАНДАРТ-ТЕСТ". Юридический адрес: 121471, город Москва, Можайское шоссе, дом 29. Фактический адрес: 121359, город Москва, улица Маршала Тимошенко, дом 4, офис 1. Телефон (495) 741-59-32, (499) 726-30-02, факс (499) 726-30-01, адрес электронной почты info@standart-test.ru.	
ПРОДУКЦИЯ Коробки монтажные (установочные, распаячные) из полипропилена, АБС пластика и полистирола безгалогенные (HF), по ТУ 3464-001-16755367-2014. Серийный выпуск.	код ОК 005 (ОКП): 34 6474
СООТВЕТСТВУЕТ ТРЕБОВАНИЯМ НОРМАТИВНЫХ ДОКУМЕНТОВ ТУ 3464-001-16755367-2014	код ТН ВЭД России:
ИЗГОТОВИТЕЛЬ Общество с ограниченной ответственностью «Нептун», ИНН: 3702708738. Юридический адрес: РФ, 107479, г. Москва, ул. Монтажная, дом 9, стр.1, ком.13. Адрес производства: РФ, 601273, Владимирская область, Суздальский район, с. Павловское, 259 км а/д М7 (Волга-1).	
СЕРТИФИКАТ ВЫДАН Общество с ограниченной ответственностью «Нептун», ИНН: 3702708738. Юридический адрес: РФ, 107479, г. Москва, ул. Монтажная, дом 9, стр.1, ком.13. Фактический адрес: Адрес производства: РФ, 601273, Владимирская область, Суздальский район, с. Павловское, 259 км а/д М7 (Волга-1). Телефон +7 (49231) 2-09-14, факс +7 (49231) 2-09-14, адрес электронной почты info@neptun-elektro.ru.	
НА ОСНОВАНИИ Протокола испытаний № 19ТС-12/2014 от 15.12.2014 ИЦ ООО "ЕВРОСТАН", аттестат аккредитации регистрационный номер РОСС RU.0001.21AB76 от 07.02.2013 до 28.10.2016, адрес: 302020, РФ, Орловская область, г. Орел, Наугорское ш., д. 5.	
ДОПОЛНИТЕЛЬНАЯ ИНФОРМАЦИЯ Инспекционный контроль: декабрь 2015г., декабрь 2016г. Схема сертификации: 3.	
	Руководитель органа Заместитель руководителя Эксперт
	Л.В. Козийчук инициалы, фамилия
	Л.И. Тенетилова инициалы, фамилия
Сертификат не применяется при обязательной сертификации	

5



Инструкция по монтажу распаячной коробки «Промруков» 40-0200 для открытой проводки 70x70x40 с гофрированными трубами

1. Упаковка



Распаячная коробка для открытой проводки упакована в термоусадочную пленку и имеет этикетку со штрихкодом, знаком сертификации и полной технической информацией.

2. Подготовка коробки для установки различных видов и диаметров труб

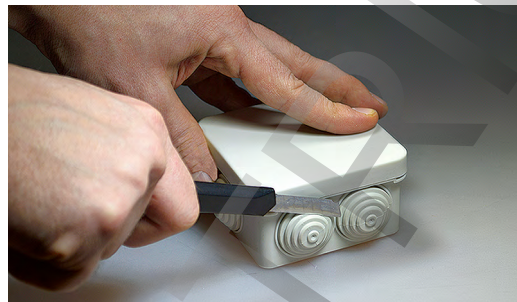

Перед установкой трубы «Промруков» в гермовводах распаячной коробки необходимо выполнить срез на гермовводе, под соответствующий диаметр устанавливаемой трубы.

3. Установка труб



В подготовленные отверстия распаячной коробки установить трубы с выбранным диаметром.

4. Установка кабеля

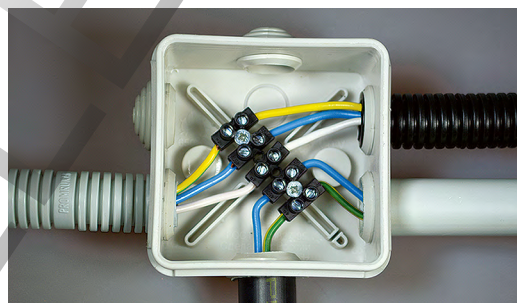

В трубы, установленные в распаячную коробку, проложите кабель. Закрепите кабель в установленные клеммы.

5. Завершение монтажа



После выполнения монтажа, зафиксируйте крышку электромонтажной коробки.



Промруков

Русский производитель электрики

Инструкция по монтажу коробки «Промруков» 40-0450 75x75x30 с кабель-каналом

1. Упаковка

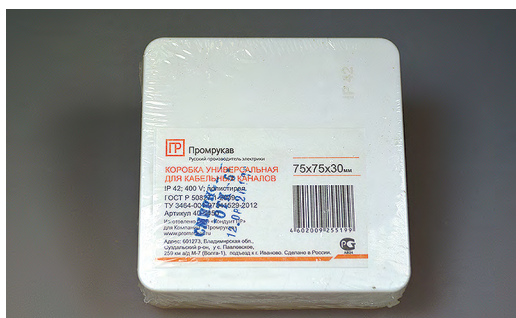

Коробка универсальная для кабель-канала «Промруков» 40-0450 75x75x30 упакована в термоусадочную пленку и имеет этикетку со штрихкодом, знаком сертификации и полной технической информацией.

3. Удаление надрезанной поверхности

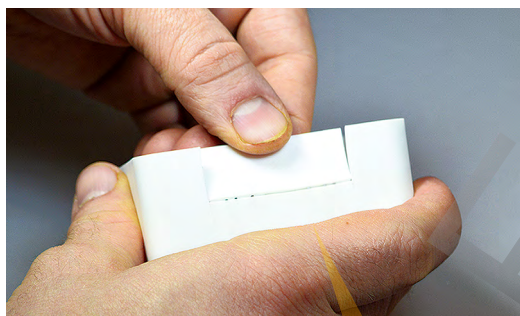

Коробка универсальная для кабель-канала «Промруков» 40-0450 75x75x30, имеет с внутренней стороны насечки. В соответствии с подобранным сечением кабель-канала, выломайте отверстие для последующей установки.

5. Распайка кабеля

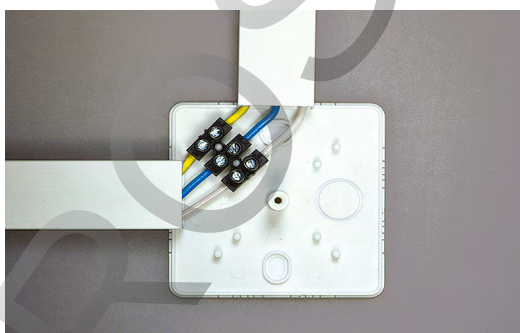

В установленном кабель-канале проложите кабель. Зачищенный край кабеля подведите к клеммам и зафиксируйте.

2. Подготовка отверстий для установки кабель-канала

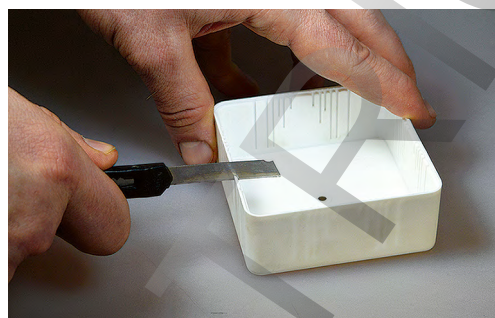

Выполните надрез под необходимое сечение кабельного канала. Допускается возможность установки кабель-канала с сечением от 10x7 до 40x25.

4. Установка клемм



В основание универсальной коробки «Промруков» 40-0450 75x75x30 установите клеммы.

6. Завершение монтажа



Установите крышку в корпус и закрутите винтом.



Коробка распаячная для открытой проводки

Температура эксплуатации
от -25 до +40 °С

Резьбовые заглушки

При креплении коробки резьбовые заглушки герметично закрепляют отверстия, расположенные на задней стенке.

Крепления направляющих позволяют фиксировать оборудование и клеммы внутри коробок.

Через продавливаемые отверстия в основании, в распаячную коробку можно ввести кабель. Имеются герметичные вводы для установки труб и кабеля.

Привязка крышки к основанию, исключает возможность падения крышки при монтаже и сервисном обслуживании.

Паз для установки привязки провода, скрепляющего крышку и коробку.

5

Уплотнитель из ПВХ обеспечивает высокую степень влагоизоляции и защиту от попадания пыли.

Крепление крышки осуществляется при помощи:

- пластиковых фиксаторов;
- самонарезных винтов.

Сечение проводов, мм ² :	1,5	2,5
Клеммы:	10	8
Провода:	30	24

Таблица заполнения коробки максимальным количеством клемм и проводов

Электромонтажные коробки выпускаются как с уплотнителем, так и без.



Для прокладки кабеля

6 ДВУСТЕННЫЕ ГОФРИРОВАННЫЕ ТРУБЫ

Двустенная гофрированная труба идеальна для защиты изолированных проводов и кабелей в электрических установках и системах связи от механических повреждений и агрессивного воздействия окружающей среды.

Технические характеристики:

ТУ: 2248-002-16755367-2015

Материал: внешняя стенка - ПНД высшего и первого сортов; внутренняя стенка - ПНД или ПВХ высшего и первого сортов

Монтаж: от -25 °С до +50 °С

Диапазон рабочих температур: от - 55 °С до +90 °С

Цвет: внешняя стенка - RAL 3000 (красный), RAL 5005 (синий); внутренняя стенка RAL 9005 (черный)

Срок хранения: 2 года в упаковке изготовителя

Упаковка: бухта со страп-лентой; отрезки в стрейч-пленке



Наружный диаметр D, мм	Внутренний диаметр D, мм	Толщина внутренней стенки жесткой трубы (не менее), мм	Длина, м	
			Гибкая (в бухте)	Жесткая (в отрезках)
50	37	-	100	-
63	47	-	100	-
90	67	0,5	50	6
110	82	0,5	50	6
125	94	0,5	50	6

Тип	Сопротивление сжатию на длине 200±5 мм при t +23±2°C по ГОСТ Р МЭК 61386.24-2014	Примечание (для труб, предназначенных для прокладки в земле по ГОСТ Р МЭК 61386.24)
250	НЕ МЕНЕЕ 250 Н	Для монтажа с дополнительными мерами защиты, определенными в соответствующих национальных нормах
450	НЕ МЕНЕЕ 450 Н	Для непосредственной прокладки в земле, без дополнительных мер защиты
750	НЕ МЕНЕЕ 750 Н	Для непосредственной прокладки в земле, без дополнительных мер защиты

Преимущества:

Высокая коррозионная, химическая и сейсмостойкость

Повышенная механическая прочность

Легкость сборки и эксплуатации, малый вес

Возможность круглогодичной укладки

Минимальное количество стыков,

ввиду большой длины бухт

Наличие протяжки, муфты и уплотнительных колец

Расчетный срок службы более 50 лет

Экологически безопасный товар

Продукция сертифицирована и

соответствует ГОСТ Р МЭК 61386.24-2014





Для безнапорной подземной канализации

Дренажная двустенная труба играет ключевую роль в организации систем безнапорной подземной канализации, и применяется для осушения и водопонижения в строительстве и сельском хозяйстве.

Технические характеристики:

ТУ: 2248-003-16755367-2015

Материал: внешняя стенка - ПНД высшего и первого сортов; внутренняя стенка - ПНД или ПВД высшего и первого сортов

Монтаж: от -25 °С до +50 °С

Диапазон рабочих температур: от -55 °С до +90 °С

Цвет: внешняя стенка - RAL 6029 (зеленый), RAL 9005 (черный); внутренняя стенка RAL 9005 (черный)

Срок хранения: 2 года в упаковке изготовителя

Упаковка: бухта со страп-лентой

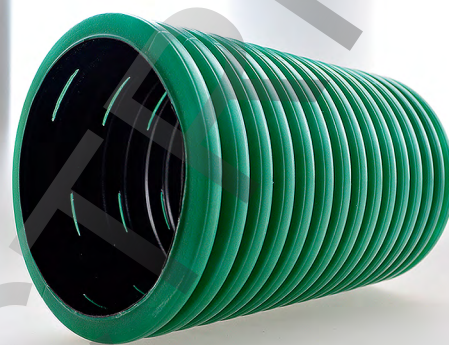

Наименование	Наружный диаметр D, мм	Внутренний диаметр D, мм	Усилие сжатия на 0,3 п/м при 3% деформации, кН (скорость деформации 5 мм/мин, ±5%) Кольцевая жесткость, (кН/м ²)			Длина в бухте, м
			SN4	SN6	SN8	
Дренажная 110	110	82	0,204	0,306	0,408	50
Ливневая	90	67	0,167	0,251	0,335	50
	110	82	0,204	0,306	0,408	50
	125	125	0,232	0,348	0,464	50

Кольцевая жесткость, SN	Глубина заложения в грунт, м
SN4	до 2
SN6	до 4
SN8	до 6



Преимущества:

Высокая коррозионная и химическая стойкость

Повышенная механическая прочность

Легкость сборки и эксплуатации

Возможность круглогодичной укладки

Наличие муфты

Расчетный срок службы более 50 лет

Экологически безопасный товар

Продукция сертифицирована и соответствует ГОСТ Р 54475-2011



Промруков

Русский производитель электрики

Аксессуары для металлорукава

7 СОПУТСТВУЮЩИЕ ТОВАРЫ

Гибкие вводы
РКТ. Муфты вводные для трубы (АТК)
МТТ. Муфты соединительные для трубы (АТТ)
ВМ. Муфты вводные для металлорукава (РКн)
ВТ (Х). Муфты вводные с крепежным хомутом для металлорукава и трубы (РКнХ)
МВПнг. Муфты вводные для металлорукава пластиковые
МВЦнг. Муфты вводные для металлорукава оцинкованные
СММ. Муфта для соединения двух отрезков металлорукава СММ (МРР, МСС)
СТМ. Муфты соединительные труба-металлорукав (МТР, АТР)
СТМ (Р). Муфты соединительные резьбовые СТМ (Р) (РКв)



Клеммы и клеммные колодки

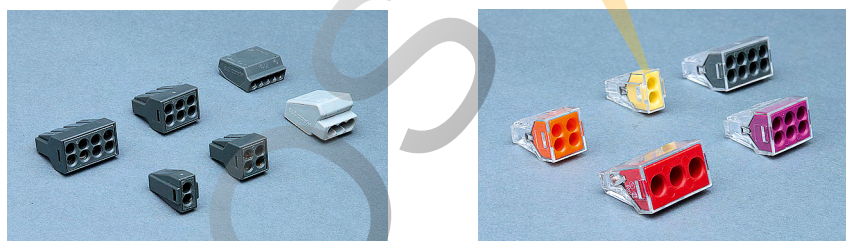

Клеммные колодки TRIDONIC
Клеммы TRIDONIC
Клеммы BLOX





Монтажная лента



Лента монтажная перфорированная прямая ЛМП 12*0,55 (25 м.)
Лента монтажная перфорированная прямая ЛМП 20*0,55 (25 м.)
Лента монтажная перфорированная волна ЛМПВ 12*0,55 (25 м.)
Лента монтажная перфорированная волна ЛМПВ 17*0,55 (25 м.)
Лента монтажная тарная с одним отверстием ЛТ 20*0,55 (25 м.)
Лента монтажная теплый пол ЛМТП 21*0,55 (10 м.)

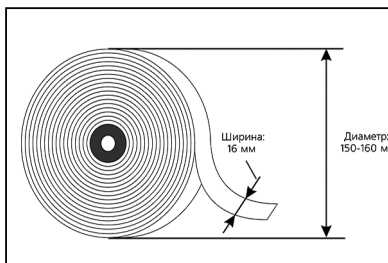

Монтажная лента представляет собой металлическую луженую или оцинкованную жести, предназначенную для строительных, отделочных и ремонтных работ, монтажа металлических и деревянных конструкций, прокладки электро- и сантехмагистралей, фиксации грузов в процессе упаковки, армирования деревянных ящиков с целью укрепления конструкции.

Лента также применяется для фиксации рулонных материалов: парниковой пленки, рубероида, пергамина, минеральной и стекловаты, и т.д.

Металлическая монтажная лента Промрукав обладает высокой стойкостью к внешним воздействиям, благодаря оловянному или оцинкованному покрытию, надежно защищена от коррозии, не подвержена воздействию УФ-лучей и высоких температур. Лента наматывается без сварных или паяных соединений. Материал ленты соответствует нормативным требованиям ГОСТ 13345-85.

Технические характеристики:

Толщина: 0,22 мм

Ширина: 16 мм

Длина: 37 м; 75 м

Масса: 1,0 кг; 2,0 кг

7

Кабельные вводы-сальники PG



Сальники PG предназначены для ввода проводов и кабелей в электрошитовое оборудование, обеспечивают защиту проводников от механического повреждения и саму сборку от проникновения пыли и влаги в месте ввода.

Наименование	Внутренний диаметр d, мм
Сальник PG 7	(3,5-6)
Сальник PG 9	(4-8)
Сальник PG 11	(5-10)
Сальник PG 13	(6-12)
Сальник PG 16	(10-14)
Сальник PG 19	(12-15 мм)

Наименование	Внутренний диаметр d, мм
Сальник PG 21	(13-18)
Сальник PG 24	(15-22)
Сальник PG 29	(18-25)
Сальник PG 36	(22-32)
Сальник PG 42	(30-38)
Сальник PG 48	(34-44)
Сальник PG 63	(42-54 мм)



Изоляционная лента

Цветная изоляционная лента изготовлена из поливинилхлорида с адгезивом, чувствительным к надавливанию. Цветовая гамма изоляционной ленты устойчива к обесцвечиванию, истиранию и влиянию погоды. Лента обладает прекрасными электроизоляционными свойствами, легко наматывается, совместима с различными материалами и сохраняет свои свойства в широком диапазоне температур. Лента устойчива к воздействию влаги, щелочей, кислот и коррозии.



Щитки/боксы

- высококачественные материалы;
- защита от влаги и повреждений;
- безопасность при эксплуатации;
- применение при создании энергосетей различной мощности;
- удобный и быстрый монтаж;
- оптимальное сочетание цены и качества;
- электромонтажные изделия упакованы в стандартные картонные коробки.







Спецодежда

Перчатки хлопчатобумажные (Х/Б) с ПВХ напылением - средство для защиты рук, имеющее точечное ПВХ напыление на ладонной части. Способны защитить руки от производственных загрязнений, порезов, ссадин, химических и тепловых ожогов. Также перчатки обеспечивают защиту от скольжения, создают наиболее устойчивое сцепление пальцев рук с предметами.



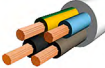

Кабель, провод

RG6	UTP 4	ПВС	ВВГ	NYM
				
Кабель с металлической однопроволочной жилой диаметром 1.0 мм \pm 0.02 мм, с изоляцией из вспененного полиэтилена.	Гибкий провод со сплошной одно- и многопроволочной медными жилами с изоляцией из ПВХ-пластиката и напряжением до 300/500.	Гибкий провод со скрученными медными жилами с ПВХ изоляцией и ПВХ оболочкой.	Силовой кабель с медными жилами, с ПВХ изоляцией в ПВХ оболочке.	Гибкий провод со сплошной одно- и многопроволочной медными жилами с изоляцией из ПВХ-пластиката и напряжением до 300/500 В.



Промруков

Русский производитель электрики

МОСКВА И МОСКОВСКАЯ ОБЛАСТЬ

8 ДИЛЕРЫ



«Компания ЗВИ», г. Москва

Тел.: (499) 180-02-42, (495) 258-82-29

Адрес в Интернет: <http://www.zvicom.ru> E-mail: zvi@zvicom.ru



«Луис+», г. Москва

Москва, Центр, 1-я ул. Ямского Поля, д.28

Тел.: (495) 637-63-17, (495) 280-77-50

Адрес в Интернет: <http://luis.ru> E-mail: luis@luis.ru



«Пан-Электро», г. Москва

Тел.: 8 (495) 786-26-33; 8 (985) 344-32-73; 8 (499) 343-19-12

Адрес в Интернет: <http://www.pan-electro.ru> E-mail: pan-electro@mail.ru



ООО «Галла-Кабель М», г. Москва

Москва, Шоссе Энтузиастов, дом 31, строение 2, оф. 17;

Тел.: (495) 921-33-84

Адрес в Интернет: www.galla-cable.ru E-mail: info@galla-cable.ru



ООО «ТД ТИНКО», г. Москва

Москва, 3-й проезд Перова поля, дом 8

Тел.: (495) 708-42-13, 8(800) 200-84-65

Адрес в Интернет: www.tinko.ru E-mail: tinko@tinko.ru



«СКАЙСИ», г. Москва

Тел.: (495) 649-71-72, (495) 649-70-79

Адрес в Интернет: <http://www.sky-c.ru> E-mail: info@sky-c.ru



ООО «МФК ТЕХЭНЕРГО», г. Москва

Тел.: (495) 651-99-99 (многоканальный)

E-mail: info@elekstar.ru



ООО «СДС-Группа», г. Москва

Тел.: (495) 225-25-20 (многоканальный), (495) 948-19-92

Адрес в Интернет: <http://www.sds-group.ru> E-mail: info@sds-group.ru



ООО «ЭЛЕКТРОМЕХАНИКА», г. Москва

Тел.: (495) 258-25-22

Адрес в Интернет: <http://www.elektromehanika.ru> E-mail: info@elektromehanika.ru



Промруков

Русский производитель электрики

МОСКВА И МОСКОВСКАЯ ОБЛАСТЬ



ООО «Электронные системы охраны», г. Москва

Тел.: (495) 161-99-08, (495) 775-42-91, (495) 543-94-68, (495) 461-05-33

Адрес в Интернет: <http://www.eso.com.ru> E-mail: info@eso.com.ru



ЭМТИКА

ЗАО «Электротехническая компания ЭМТИКА», г. Москва. Филиалы в 27 городах.

Тел.: (495) 500-05-15

Адрес в Интернет: <http://www.emtika.ru> E-mail: info@zaoemtika.ru



ООО «ЭЛКОМ-ЭЛЕКТРО», г. Москва

г. Мытищи, Ярославское шоссе, д. вл. 2Г. Тел.: (495) 589-23-87;

ул. Молодогвардейская, д. 57. Тел.: (495) 933-40-39

Адрес в Интернет: <http://www.el-com.ru> E-mail: el-com@el-com.ru, zapad@el-com.ru



Промруков

Русский производитель электрики

РЕГИОНАЛЬНЫЕ ДИЛЕРЫ



«Авента», г. Брянск

Тел.: (4832) 51-63-81, (4832) 51-63-82, (4832) 51-66-41

Адрес в Интернет: <http://www.aventa-electro.ru> E-mail: mail@aventa-electro.ru



ООО «Компания Апельсин», г. Рязань

г. Рязань, ул. Верхняя, д. 50

Тел.: (4912)240-220; 502-020

Адрес в Интернет: <http://www.apelsin.ru> E-mail: mail@apelsin.ru



«АТМ», г. Санкт-Петербург

Тел.: (812) 640-85-84, (812) 227-23-31

Санкт-Петербург, ш. Революции, д. 31

Адрес в Интернет: <http://www.atmcompany.ru> E-mail: info@atmcompany.ru



ООО «Ампер», г. Новосибирск

630005, г. Новосибирск, ул. Есенина 3/1, 2 этаж

Тел: 8 (383) 264-07-10, 264-02-37, 256-17-58, 256-18-18

Адрес в интернете: <http://www.ampera.ru> E-mail: ampersnk@yandex.ru



ООО «Воронежская Кабельная Компания», г. Воронеж

г. Воронеж, ул. Дорожная, д. 24

Тел.: (4732) 72-31-99, (4732)70-98-70, (4732)70-97-77

E-mail: vkk@inbox.ru



ООО «Грандэлектроюг», г. Севастополь

г. Севастополь, ул. Соловьева 10, склад №7

Тел: +38 (050)-398-01-13, +7(978)740-34-19, +7(499)677-21-77

Адрес в Интернет: <http://www.svetsev.com> E-mail: razvitie.seg@gmail.com



ООО «50 Герц», г. Пенза

Тел.: (8412) 499-366

Адрес в Интернет: <http://www.electro58.ru> E-mail: gsts1@mail.ru



«ИП Давидов Д.А.», г. Пятигорск

г. Пятигорск, ул. Объездная, д.39

Тел.: (8793) 31-32-79, (8793) 31-17-22, (962) 460-97-01, (938) 303-99-26

Адрес в Интернет: <http://davidovda.ru> E-mail: nemez.75@rambler.ru



Промрукав

Русский производитель электрики

РЕГИОНАЛЬНЫЕ ДИЛЕРЫ



ИП Дюба А.В., г. Краснодар

г. Краснодар, ул. Российская, д.738

Тел.: (861) 228-88-77 , 2-287-287

E-mail: oturin@krasnodarelectro.ru



ООО «Инновационный свет», г. Киров

г. Киров, ул. Мелькомбинатовский пр-д, 1

Тел.: (8332) 38-42-42

E-mail: intersvet.kirov@mail.ru



«Максима», г. Пенза

Тел.: (8412) 20-22-50; (8412) 20-22-55

Адрес в Интернет: <http://www.maxima-pnz.ru> E-mail: torglt@list.ru



«Мегаполис-Балтика», г. Калининград

Тел.: (4012) 99-80-00, (4012) 99-81-69

Адрес в Интернет: <http://www.megapolys.com> E-mail: sales@megapolys.com



Группа Торговых Компаний «Метизы», г. Санкт-Петербург

Тел.: (812) 331-34-34

Адрес в Интернет: - <http://metizi.com> E-mail: mtek-electro.ru



«Минимакс», г. Санкт-Петербург. Филиалы в 39 городах

Тел.: (812) 321-66-21, (812) 640-8472 (73, 75)

Адрес в Интернет: <http://www.minimaks.ru> E-mail: minimaks@minimaks.ru



«Энергия-Н», г. Нижний Новгород

603079, Нижний Новгород, Московское ш., дом № 105, корпус 23

Тел./факс: (831) 241-37-34, 296-11-80, 241-03-39

Адрес в Интернет: <http://www.mitsar-nn.ru> E-mail: energy-n2015@mail.ru



ТД «Ньютон-Электро», г. Брянск

Тел.: (4832) 92-20-62, 92-20-63, 62-07-95, 62-07-96

Адрес в Интернет: <http://www.nuton-electro.ru> E-mail: nuton@online.debryansk.ru



Промруков

Русский производитель электрики

РЕГИОНАЛЬНЫЕ ДИЛЕРЫ

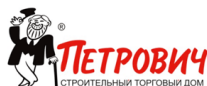

Строительный торговый дом «Петрович», г. Санкт-Петербург

Тел.: (812) 339-78-42

Адрес в Интернет: <http://www.petrovichstd.ru> E-mail: info@stdp.ru



«РегионЭлектро», г. Самара

Тел.: (846) 312-02-35, (846) 997-85-04

Адрес в Интернет: <http://www.regionelectro.ru> E-mail: regionelectro@regionelectro.ru



«РИФ», г. Санкт-Петербург

Тел.: (812) 324-63-20

Адрес в Интернет: <http://www.rif.su> E-mail: opt@rif.su



ООО «Спектр-Электро», г. Санкт-Петербург

Тел.: (812) 380-12-50, (812) 380-12-51, (812) 380-12-52, (812) 380-12-53, (812) 380-12-54

Адрес в Интернет: <http://www.spectr-electro.ru> E-mail: mail@spectr-electro.ru



Компания «СЛЭК» г. Волгоград

Тел.: (8442) 58-18-10; 55-01-50

Адрес в Интернет: <http://www.slek-v.ru> E-mail: kd@ks-v.ru



ООО «Электрокомплект», г. Казань. Филиалы в городах: Самара, Москва, Тольятти.

г. Казань, Оренбургский тракт, 128а

Тел.: (843) 278-93-23

Адрес в Интернет: <http://www.elecomt.ru> E-mail: ho@elecomt.ru



ООО «Электроград», г. Краснодар

г. Краснодар, ул.Чехова,2

Тел.: (861) 239-63-61, (861) 239-63-71, (861) 262-46-32

Адрес в Интернет: <http://elektrograd.su> E-mail: info@elektrograd.su



ООО Торговый Дом «ЭлектроМир», г. Санкт-Петербург

Тел.: (812) 677-22-48

Адрес в Интернет: <http://www.tdemir.ru> E-mail: sale@tdemir.ru



ООО Торговый Дом «Гарант», г. Санкт-Петербург

197022, Санкт-Петербург, проспект Медиков, дом 3, литер А, помещение 4Н

Тел.: (812) 448-16-16, (812) 600-20-60

Адрес в Интернет: <http://www.garantgroup.com/> E-mail: mail@garantgroup.com



Промрукав

Русский производитель электрики



ООО «Электрический мир», г. Анапа

г. Анапа, ул. Толстого, 126 тел.: (86133) 3-03-39
г. Анапа, ул. Парковая, 33 тел.: (86133) 3-03-82
п. Витязево, ул. Жукова, тел.: (918) 186-12-01
Адрес в Интернет: E-mail: elwo@rambler.ru, elwo2@rambler.ru



ООО «Электроцентр», г. Казань

ул. Московская, д. 13а. Тел.: (843) 299-60-22, (843) 299-60-23, (843) 299-60-24
проспект Победы, д. 230. Тел.: (843) 570-63-46
Адрес в Интернет: <http://www.electrocentr.com> E-mail: torgelectr@yandex.ru,
electro230@mail.ru



«ЭЛСВИ ИЧТУП», Минская область

223049, Минская область, Минский район, Щомыслицкий с/с,
район аг.Озерцо, д.60/1, ком.4.
Тел.: +375 17 507-68-07, +375 17 507-68-08, +375 17 507-68-09,
+375 29 679-40-64, +375 29 679-40-69
Адрес в Интернет: www.elswi.by E-mail: pss.sergei@gmail.com



ООО «ФердиналГрупп» г. Минск

220019, г. Минск, ул. М. Горьцкого, д.7, пом. 114
Тел: +375 17 238-12-01 офис, +375 17 238-12-03 факс
Адрес в Интернет: <http://www.ferdinal.by/> E-mail: info@ferdinal.by



ЗАО «Энергокомплект», г. Ростов-на-Дону

344019, ул. 3-я линия, д. 5. Тел. 8(863) 250-43-15
Адрес в Интернет: <http://www.leek-lamp.ru>



Компания Энергоснаб (ООО «Дейтерий»), г. Иваново

Тел.: (4932) 35-99-11, (4932) 93-24-20, (4932) 93-24-23
Адрес в Интернет: <http://www.energосnab37.ru/> E-mail: <http://esnab.pro>



«ЭТМ», электротехническая компания, г. Санкт-Петербург

Филиалы в городах: Казань, Москва, Ростов-на-Дону, Самара.
Тел: (812) 326-40-60, (812) 326-40-62
Адрес в Интернет: <http://www.etm.ru/> E-mail: 3264060@etm.ru



ООО «Технолайт», г. Ярославль

150048, Россия, г. Ярославль, пр-т Октября, д. 89
Тел: (4852) 27-52-40, 58-45-93, 58-45-96, 58-45-97, 58-45-99
Адрес в Интернет: <http://techlight-yar.ru/>



Промруков

Русский производитель электрики

РЕГИОНАЛЬНЫЕ ДИЛЕРЫ



ООО БЭКТРАЭЛ г. Оренбург

460006 г. Оренбург, ул. Комсомольская д.117

Телефон: льяника мы там не идим....контракт закончалмся

8 (3532) 68-31-15, 68-34-15, 68-56-86

E-mail: elmarket117@yandex.ru



ООО «ЭЛЕКТРО-СИТИ», г. Москва

г. Новосибирск, ул. Бетонная 4/12, Тел.: (383) 361-22-66, (383) 361-22-82,

(383) 361-23-82; Ул. Светлановская, 50, цокольный этаж, Тел.: 230-02-13;

Площадь Карла Маркса, 6/1, второй этаж, Тел.: (383) 335-42-05

Адрес в Интернет: <http://www.elektro-city.ru> E-mail: med@elektro-city.ru



ТД ЭлектроСтиль г. Омск

644031, г. Омск, ул. 10 лет Октября 199

Тел: 8 (3812) 57-21-86, 36-83-06, 36-83-05, 32-87-70

Адрес в Интернет: info@electrostyle.org E-mail: 328808@mail.ru



ЗАО «УЗОЛА», г. Нижний Новгород

603107, г. Нижний Новгород, ул.Ларина, 7А

Тел.: (831) 275-97-77, 217-23-23, 8-800-7-759-759

Адрес в Интернет: <http://www.uzola.ru> E-mail: market@konti.nnov.ru



ООО «Компания ЦСБ», г. Саратов

603107, г. Нижний Новгород, ул.Ларина, 7А

Тел.: (831) 275-97-77, 217-23-23, 8-800-7-759-759

Адрес в Интернет: <http://www.uzola.ru> E-mail: market@konti.nnov.ru



ООО «Континент ЭТС», г. Нижний Новгород

603107, г. Нижний Новгород, ул.Ларина, 7А

Тел.: (831) 275-97-77, (831) 217-23-23

Адрес в Интернет: <http://www.konti.nnov.ru> E-mail: market@konti.nnov.ru



«ЛУИС+», г. Санкт-Петербург. Филиалы в 8 городах.

Тел.: +7 (812) 331-40-41

Адрес в Интернет: <http://luis-spb.ru/> E-mail: luis-spb@luis-spb.ru



«Энергомаш», г. Владимир. Филиалы в городах: Ковров, Муром, Гусь-Хрустальный, Кольчугино, Иваново, Кинешма

г. Владимир, ул. Мостостроевская, 8.

Тел.: (4922) 52-29-76, 52-29-56, 52-29-64, 52-29-71

Адрес в Интернет: <http://enmash.ru/> E-mail: sales@enmash.ru



Промруков

Русский производитель электрики

ЦЕНТРАЛЬНЫЙ ФЕДЕРАЛЬНЫЙ ОКРУГ

Белгород

ЭТМ
г. Белгород, ул. Серафимовича, д. 69
Телефон: (4722) 218-222;
218-223; 218-224
e-mail: belgorod1@belgorod.etm.ru
www.etm.ru

Брянск

Авента
г. Брянск, ул. Бурова, д. 8
Телефон: (4832) 220-380
e-mail: shop@aventa-electro.ru;
opt@aventa-electro.ru
www.aventa-electro.ru

Авента
г. Брянск, проспект
Станке-Димитрова, д. 67
Телефон: (4832) 220-380
e-mail: shop1@aventa-electro.ru
www.aventa-electro.ru

Энергосеть
Брянская область, Брянский р-н,
Супоново, ул. Шоссейная, д. 3
Телефон: (4832) 41-08-01
e-mail: eduard.lashin@mail.ru
www.nuton-electro.ru

ЭТМ
г. Брянск, Московский пр., д. 85 А, офис 2
Телефон: (4832) 63-73-77
e-mail: bryansk1@orel.etm.ru
www.etm.ru

Владимир

Энергоснаб
г. Владимир, ул. Гастелло,
д. 8, офис 3
Телефон: (4922) 47-18-77
e-mail: energosnab33@mail.ru
www.esnab.pro

ЭТМ
г. Владимир, ул. Ставровская, д. 7
Телефон: (4922) 54-04-99; 54-04-98
e-mail: vladimir1@vladimir.etm.ru
www.etm.ru

Электротовары
г. Владимир, ул. Дворянская 20-б,
Телефон: (4922) 32-29-88
Адрес в Интернет: <http://enmash.ru>
E-mail: sales@enmash.ru

Электротовары
г. Владимир, ул. Суздальский пр-кт, 5,
Телефон: (4922) 21-52-58
Адрес в Интернет: <http://enmash.ru>
E-mail: sales@enmash.ru

Электротовары
г. Владимир, ул. Мира, 39,
Телефон: (4922) 53-51-38
Адрес в Интернет: <http://enmash.ru>
E-mail: sales@enmash.ru

Электротовары
г. Владимир, ОТК Тандем,
ул. Куйбышева, 26ж,
Телефон: (4922) 37-22-10, доб. 1-58
Адрес в Интернет: <http://enmash.ru>
E-mail: sales@enmash.ru

Электротовары,
г. Владимир, ул. Мостостроевская, 8,
Телефон: (4922) 52-29-64, доб. 22-48
Адрес в Интернет: <http://enmash.ru>
E-mail: sales@enmash.ru

Воронеж

Минимакс
г. Воронеж, ул. Волгоградская, д. 48
Телефон: (473) 247-57-08
e-mail: mail@mmvm.ru
www.minimaks.ru

ЭТМ
г. Воронеж, пр. Труда, д. 111
Телефон: (473) 2-397-397
(многоканальный); (473) 246-09-94;
246-09-36; 246-09-45; 246-07-42; 246-10-31
e-mail: voronezh@voronezh.etm.ru
www.etm.ru

Вязники

Электротовары
г. Вязники, ул. Институтская, д. 1А,
Телефон: (49233) 3-08-36
Адрес в Интернет: <http://enmash.ru>
E-mail: sales@enmash.ru

Гусь-Хрустальный

Электротовары
г. Гусь-Хрустальный ул. Калинина, 52,
Телефон: (49241) 24-841
Адрес в Интернет: <http://enmash.ru>
E-mail: sales@enmash.ru

Иваново

Энергоснаб
г. Иваново, ул. Парижской Коммуны, д. 100
Телефон: (4932) 93-24-20; 35-99-11
e-mail: energosnab37@mail.ru
www.esnab.pro

ЭТМ
г. Иваново, ул. Парижской коммуны,
д. 7А, офис 203а
Телефон: (4932) 58-10-32; 58-10-33
e-mail: ivanovo1@yaroslavl.etm.ru
www.etm.ru

Электротовары
г. Иваново, ул. Некрасова, 55,
Телефон: (4932) 29-58-61
Адрес в Интернет: <http://enmash.ru>
E-mail: sales@enmash.ru

Электротовары
г. Иваново, пр-т Строителей, 24,
Телефон: (4932) 56-86-72
Адрес в Интернет: <http://enmash.ru>
E-mail: sales@enmash.ru

Электротовары
г. Иваново ул. пр-т Ленина, 49,
Телефон: (4932) 31-00-11
Адрес в Интернет: <http://enmash.ru>
E-mail: sales@enmash.ru

Калуга

Эмтика
г. Калуга, ул. Московская, д. 304
Телефон: (4842) 55-68-76; 59-34-78;
75-75-25
e-mail: kaluga@zaoemtika.ru
www.emtika.ru

ЭТМ
г. Калуга, Сельский пер., д. 2А
Телефон: (4842) 51-79-78; 51-79-72; 51-79-
37; 52-81-39
e-mail: lipetsk1@lipetsk.etm.ru
www.etm.ru

Кольчугино

Электротовары
г. Кольчугино ул. Победы, 6,
Телефон: (49245) 9-52-58
Адрес в Интернет: <http://enmash.ru>
E-mail: sales@enmash.ru

Ковров

Энергоснаб
Владимирская область, г. Ковров,
ул. Комсомольская, д. 116Б, стр. 2А
Телефон: (49232) 99-123
e-mail: 89040323322@bk.ru
www.esnab.pro



Промруков

Русский производитель электрики

Кострома

ЭТМ

г. Кострома, ул. Ленина, д. 52, офис 232
Телефон: (4942) 49-40-92; 49-40-93
e-mail: kostroma1@yarslavl.etm.ru
www.etm.ru

Курск

ЭТМ

г. Курск, ул. Энгельса, д. 169
(ост. «Соловьиная Роща»)
Телефон: (4712) 74-03-02; 74-03-01
e-mail: kursk1@kursk.etm.ru
www.etm.ru

Кинешма

Электротовары

г. Кинешма ул. им. М.Горького, д. 16 б,
Телефон: (49331) 5-30-63
Адрес в Интернет: <http://enmash.ru>
E-mail: sales@enmash.ru

Липецк

Минимакс

г. Липецк, ул. Авиационная, д. 31
Телефон: (4742) 31-10-79; 31-09-45
e-mail: mail@mmlip.ru
www.minimaks.ru

ЭТМ

г. Липецк, ул. Московская, д. 12В
Телефон: (4742) 32-29-20;
32-29-21; 33-61-48
e-mail: lipetsk1@lipetsk.etm.ru
www.etm.ru

Луховицы

Апельсин

г. Луховицы, ул. Пушкина, д. 170В
Телефон: (496) 639-6100; (496) 639-6110
e-mail: luhovitsy@apelsin.ru
www.apelsin.ru

Москва

Галла-Кабель М

г. Москва, Шоссе Энтузиастов, дом 31,
строение 2, оф. 17;
Телефон: (495) 921-33-84
e-mail: info@galla-cable.ru
www.galla-cable.ru

Компания ЗВИ

г. Москва, проезд. Серебрякова, д. 14Г
Телефон: (495) 258-28-29;
(499) 180-02-42; 180-82-72
e-mail: zvi0508@yandex.ru
www.zvicom.ru

МФК ТЕХЭНЕРГО

г. Москва, Каширский проезд, д. 1/1
Телефон: (495) 781-44-73
e-mail: zakaz@texenergo.ru
www.texenergo.ru

МФК ТЕХЭНЕРГО

Московская область,
Солнечногорский р-н, Черная грязь, д. 65
Телефон: (495) 651-99-99
e-mail: inform@texenergo.ru
www.texenergo.ru

Пан-Электро

г. Москва, Большой
Волоколамский проезд, д. 6А
Телефон: (495) 786-26-33;
(985) 344-32-73; (499) 343-19-12
e-mail: pan-electro@mail.ru
www.pan-electro.ru

Скайси

г. Москва, ул. Волгоградский пр., д. 32, стр. 12
Телефон: (495) 649-70-79; 649-71-72
e-mail: info@sky-c.ru
www.sky-c.ru

ТД ТИНКО

Москва, 3-й проезд Перова поля, дом 8
Телефон: (495) 708-42-13, (800) 200-84-65
e-mail: tinko@tinko.ru
www.tinko.ru

Электрокомплект

Московская область, г. Люберцы,
ул. Котельническая, д. 15
Телефон: (495) 554-80-31, 554-54-70, 510-
18-00
e-mail: msk2@elecomt.ru
www.elecomt.ru

Электромеханика

г. Москва, ул. Стахановская, д. 20
Телефон: (495) 258-25-22
e-mail: info@elektromehnika.ru
www.elektromehnika.ru

Электронные Системы Охраны

г. Москва, ул. Нижняя
Первомайская, д. 16
Телефон: (495) 775-42-91
e-mail: info@eso.com.ru
www.eso.com.ru

Элком-Электро

Московская область,
г. Мытищи, Ярославское шоссе, вл. 2Г
(3-й км МКАД), территория ЗАО «Трансвал»
Телефон: (495) 589-23-87
e-mail: el-com@el-com.ru
www.el-com.ru

Элком-Электро

г. Москва, ул. Молодогвардейская д. 57,
территория ОАО «Авиаспецмонтаж»
Телефон: (495) 933-40-39
e-mail: zapad@el-com.ru
www.el-com.ru

Эмтика

г. Москва, Северное Бутово,
ул. Знаменские Садки, д. 5Б
Телефон: (495) 632-00-71
e-mail: butovo@zaoemtika.ru
www.emtika.ru

Эмтика

г. Москва, ул. Буракова, д. 16
Телефон: (495) 234-30-20; 229-10-90
e-mail: moskva@emtika.ru
www.emtika.ru

Эмтика

Московская область, г. Видное,
пр-т Ленинского Комсомола, д. 6А
Телефон: (495) 541-56-21
e-mail: vidnoe@zaoemtika.ru
www.emtika.ru

Эмтика

Московская область,
г. Воскресенск, ул. 2-я Заводская, д. 1
Телефон: (495) 978-37-93
e-mail: vsk@zaoemtika.ru
www.emtika.ru

Эмтика

Московская область,
г. Домодедово, ул. Лесная, д. 23
Телефон: (495) 987-47-49
e-mail: domodedovo@zaoemtika.ru
www.emtika.ru

Эмтика

Московская область, г. Егорьевск,
ул. Владимирская, д. 12
Телефон: (49640) 2-38-45
e-mail: egoryevsk@zaoemtika.ru
www.emtika.ru

Эмтика

Московская область, г. Железнодорожный,
ул. Маяковского, д. 14А, офис 101
Телефон: (495) 987-47-20; 8-929-671-20-26
e-mail: info-jel@emtika.ru
www.emtika.ru

Эмтика

Московская область, г. Зарайск,
ул. Карла Маркса, д. 25
Телефон: (49666) 4-30-89; 4-30-90;
8 (985) 963-24-14
e-mail: zaraysk@zaoemtika.ru
www.emtika.ru



Промруков

Русский производитель электрики

<p>Эмтика Московская область, г. Коломна, ул. Ленина, д. 139 Телефон: (496) 6-128-128; 615-06-71; 615-07-34 e-mail: klm@zaoemtika.ru www.emtika.ru</p>	<p>Эмтика Московская область, г. Подольск, ул. Бронницкая, д. 22 Телефон: (495) 500-05-15; (4967) 533-733 e-mail: podolsk@zaoemtika.ru www.emtika.ru</p>	<p>Эмтика Московская область, г. Чехов, ул. Полиграфистов, д. 1Б Телефон: (916) 514-77-57 e-mail: chehov@zaoemtika.ru www.emtika.ru</p>	<p>ЭТМ Московская область, г. Сергиев Посад, Московское ш., д. 5 Телефон: (496) 554-74-33; 554-74-22 e-mail: msk4@msk.etm.ru www.etm.ru</p>
<p>Эмтика Московская область, г. Можайск, ул. Полевая, д. 29 Телефон: (495) 781-68-76; (49638) 41-586 e-mail: mozh@zaoemtika.ru www.emtika.ru</p>	<p>Эмтика Московская область, г. Раменское, ул. Красноармейская, д. 93 Телефон: (496) 465-05-70 e-mail: ram@zaoemtika.ru www.emtika.ru</p>	<p>Эмтика Московская область, г. Щелково, ул. Талсинская, д. 26 Телефон: (495) 987-47-48; 8-916-336-54-71 e-mail: shelkovo@emtika.ru www.emtika.ru</p>	<p>ЭТМ Московская область, г. Одинцово, ул. Транспортная, д. 8 Телефон: (495) 926-73-29; 926-73-30; 926-73-31; (499) 726-72-57; 726-72-89 e-mail: msk5@msk.etm.ru www.etm.ru</p>
<p>Эмтика Московская область, Мытищи ул. Белобородова, д. 2, кор.3 Телефон: (495) 987-47-25 8-903-142-71-48 e-mail: mytishi@emtika.ru www.emtika.ru</p>	<p>Эмтика Московская область, г. Сергиев Посад, ул. Московское шоссе, д. 22А, стр.1 Телефон: (495) 987-47-51; (496) 551-80-03; 8-929-671-20-24 e-mail: sp@emtika.ru www.emtika.ru</p>	<p>ЭТМ г. Москва, ул. Выборгская, д. 16 Телефон: (495) 783-90-93; 783-80-00; 641-11-21; 641-11-22 e-mail: msk1@msk.etm.ru www.etm.ru</p>	<p>ЭТМ Московская область, г. Красногорск, ул. Жуковского, д. 7, офис 12 Телефон: (495) 561-03-84; 561-05-89 e-mail: msk5@msk.etm.ru www.etm.ru</p>
<p>Эмтика Московская область, Наро-Фоминск, ул. Маршала Жукова, д. 24А Телефон: (49634) 4-86-25; 4-86-26 www.emtika.ru</p>	<p>Эмтика Московская область, г. Серпухов, ул. 1-я Московская, д. 44 Телефон: (4967) 76-01-17; 76-01-18 e-mail: serpukhov@zaoemtika.ru www.emtika.ru</p>	<p>ЭТМ г. Москва, Балаклавский пр., д. 28Б Телефон: (495) 785-04-20; 785-04-21; 785-04-23 e-mail: msk2@msk.etm.ru www.etm.ru</p>	<p>ЭТМ Московская область, г. Котельники, мкрн. Ковровый, д. 37 Телефон: (495) 783-97-46; 258-39-62 e-mail: msk6@msk.etm.ru www.etm.ru</p>
<p>Эмтика Московская область, г. Ногинск, ул. Ильича, д. 21 Телефон: (495) 644-12-70; 644-12-69; 8-929-671-20-25 e-mail: noginsk@emtika.ru www.emtika.ru</p>	<p>Эмтика Московская область, г. Ступино, ул. Жданова, влад. 4А, стр.3 Телефон: (496) 647-92-47; 647-92-57; 8-(925)-024-09-08 e-mail: stupino@zaoemtika.ru www.emtika.ru</p>	<p>ЭТМ Московская область, г. Котельники, Дзержинское шоссе, д. 2Б Телефон: (495) 783-83-07; 967-39-79; 783-70-05; 660-81-38; 642-72-70; 783-97-46 e-mail: msk3@msk.etm.ru www.etm.ru</p>	<p>ЭТМ Московская область, г. Жуковский, ул. Дугина, д. 28/12, 2 этаж, офис 13 Телефон: (498) 479-52-75; 79-52-76; 479-52-77; 479-52-78 e-mail: msk6@msk.etm.ru www.etm.ru</p>
<p>Эмтика Московская область, г. Одинцово, ул. Акуловская, д. 23 Телефон: (495) 593-16-67; 593-02-67 e-mail: odintsovo@zaoemtika.ru www.emtika.ru</p>	<p>Эмтика Московская область, г. Химки, Ленинский пр-т, д. 25 Телефон: (495) 987-47-56; 572-87-60 e-mail: himki@emtika.ru www.emtika.ru</p>	<p>ЭТМ Московская область, г. Мытищи, ул. Хлебозаводская, д. 4, офис 206 Телефон: (495) 663-84-23; 663-84-24; 663- 84-25 e-mail: msk4@msk.etm.ru www.etm.ru</p>	<p>ЭТМ Московская область, г. Подольск, пр. Ленина, д.107/49, офис 307 Телефон: (4967) 55-93-69; 55-93-53 e-mail: msk7@msk.etm.ru www.etm.ru</p>



Промруков

Русский производитель электрики

ЭТМ Московская область, г. Серпухов, ул. Ворошилова, д. 128, офис 406 Телефон: (4967) 76-47-99; 76-47-88 e-mail: msk7@msk.etm.ru www.etm.ru	Муром Электротовары г. Муром ул. Московская, 85, Телефон: (49234) 3-00-30 Адрес в Интернет: http://enmash.ru/ E-mail: sales@enmash.ru	Апельсин г. Рязань, ул. Шабулина, д. 24Б Телефон: (4912) 950-395; (4912) 950-340 e-mail: shabulina@apelsin.ru www.apelsin.ru Апельсин г. Рязань, ул. 3 Бутырки, д. 1Б Телефон: (4912) 950-378, (4912) 950-379 e-mail: butyrki@apelsin.ru www.apelsin.ru Апельсин г. Рязань, ул. Зубковой, д. 27Б Телефон: (4912) 950-377; (4912) 950-380 e-mail: zubkovoy@apelsin.ru www.apelsin.ru Апельсин г. Рязань, ул. Островского, д. 109/2 Телефон: (4912) 226-160; (4912) 502-020 e-mail: ostrovskogo@apelsin.ru www.apelsin.ru Апельсин г. Рязань, ул. Чкалова, д. 70Б Телефон: (4912) 248-289; (4912) 758-793; (4912) 207-183 e-mail: chkalova@apelsin.ru www.apelsin.ru Апельсин г. Рязань, пос. Соколовка, ул. Связи, 10Б Телефон: (4912) 288-891; (4912) 502-020 e-mail: sokolovka@apelsin.ru www.apelsin.ru	Апельсин г. Рязань, Окружная дорога, 185 км Телефон: (4912) 240-220; (4912) 502-020 e-mail: tc.okruzhnaya@apelsin.ru www.apelsin.ru Апельсин г. Рязань, Окружная дорога, 185 км (Ангар) Телефон: (4912) 307-355; (4912) 307-356 e-mail: angar.okruzhnaya@apelsin.ru www.apelsin.ru Эмтика г. Рязань, ул. Куйбышевское шоссе, д. 25 Телефон: (4912) 90-25-73, 90-25-74 e-mail: ryazan@zaoemtika.ru www.emtika.ru ЭТМ г. Рязань, Окружная дорога, 196 км, стр. 6 Телефон: (4912) 30-78-53; 30-78-54; 30-78-55; 29-31-70 e-mail: ryazan@ryazan.etm.ru www.etm.ru Смоленск ЭлСи Смоленская область, поселок Тихвинка, Аэропорт Телефон: (4812) 622-212 e-mail: logak@elektrosystem.ru www.elektrosystem.ru Тамбов ЭТМ г. Тамбов, бульвар Строителей, д. 8 Телефон: (4752) 53-70-07; 53-70-00 e-mail: tambov1@tambov.etm.ru www.etm.ru
ЭТМ Московская область, Чеховский р-н, п. Новосёлки, вл.11, стр.4 Телефон: (495) 783-25-77; 783-25-78 e-mail: msk7@msk.etm.ru www.etm.ru	Орел ЭТМ г. Орел, ул. Автовокзальная, д. 56 Телефон: (4862) 44-25-99; 442-597; 442-598; 442-599 e-mail: orel1@orel.etm.ru www.etm.ru	Апельсин г. Рязань, ул. Шабулина, д. 24Б Телефон: (4912) 950-395; (4912) 950-340 e-mail: shabulina@apelsin.ru www.apelsin.ru Апельсин г. Рязань, ул. 3 Бутырки, д. 1Б Телефон: (4912) 950-378, (4912) 950-379 e-mail: butyrki@apelsin.ru www.apelsin.ru Апельсин г. Рязань, ул. Зубковой, д. 27Б Телефон: (4912) 950-377; (4912) 950-380 e-mail: zubkovoy@apelsin.ru www.apelsin.ru Апельсин г. Рязань, ул. Островского, д. 109/2 Телефон: (4912) 226-160; (4912) 502-020 e-mail: ostrovskogo@apelsin.ru www.apelsin.ru Апельсин г. Рязань, ул. Чкалова, д. 70Б Телефон: (4912) 248-289; (4912) 758-793; (4912) 207-183 e-mail: chkalova@apelsin.ru www.apelsin.ru Апельсин г. Рязань, пос. Соколовка, ул. Связи, 10Б Телефон: (4912) 288-891; (4912) 502-020 e-mail: sokolovka@apelsin.ru www.apelsin.ru	Эмтика г. Рязань, ул. Куйбышевское шоссе, д. 25 Телефон: (4912) 90-25-73, 90-25-74 e-mail: ryazan@zaoemtika.ru www.emtika.ru ЭТМ г. Рязань, Окружная дорога, 196 км, стр. 6 Телефон: (4912) 30-78-53; 30-78-54; 30-78-55; 29-31-70 e-mail: ryazan@ryazan.etm.ru www.etm.ru Смоленск ЭлСи Смоленская область, поселок Тихвинка, Аэропорт Телефон: (4812) 622-212 e-mail: logak@elektrosystem.ru www.elektrosystem.ru Тамбов ЭТМ г. Тамбов, бульвар Строителей, д. 8 Телефон: (4752) 53-70-07; 53-70-00 e-mail: tambov1@tambov.etm.ru www.etm.ru
ЭТМ Московская область, г. Домодедово, ул. Корнеева, д. 8, вх «С», 4 этаж Телефон: (49679) 541-42; 541-43 e-mail: msk7@msk.etm.ru www.etm.ru	Ржев Эмтика Тверская область, г. Ржев, ул. Большая Спасская, д. 8/27 Телефон: (48232) 2-34-37; 6-00-42 e-mail: rzhev@zaoemtika.ru www.emtika.ru	Апельсин г. Рязань, ул. Шабулина, д. 24Б Телефон: (4912) 950-395; (4912) 950-340 e-mail: shabulina@apelsin.ru www.apelsin.ru Апельсин г. Рязань, ул. 3 Бутырки, д. 1Б Телефон: (4912) 950-378, (4912) 950-379 e-mail: butyrki@apelsin.ru www.apelsin.ru Апельсин г. Рязань, ул. Зубковой, д. 27Б Телефон: (4912) 950-377; (4912) 950-380 e-mail: zubkovoy@apelsin.ru www.apelsin.ru Апельсин г. Рязань, ул. Островского, д. 109/2 Телефон: (4912) 226-160; (4912) 502-020 e-mail: ostrovskogo@apelsin.ru www.apelsin.ru Апельсин г. Рязань, ул. Чкалова, д. 70Б Телефон: (4912) 248-289; (4912) 758-793; (4912) 207-183 e-mail: chkalova@apelsin.ru www.apelsin.ru Апельсин г. Рязань, пос. Соколовка, ул. Связи, 10Б Телефон: (4912) 288-891; (4912) 502-020 e-mail: sokolovka@apelsin.ru www.apelsin.ru	Апельсин г. Рязань, Окружная дорога, 185 км Телефон: (4912) 240-220; (4912) 502-020 e-mail: tc.okruzhnaya@apelsin.ru www.apelsin.ru Апельсин г. Рязань, Окружная дорога, 185 км (Ангар) Телефон: (4912) 307-355; (4912) 307-356 e-mail: angar.okruzhnaya@apelsin.ru www.apelsin.ru Эмтика г. Рязань, ул. Куйбышевское шоссе, д. 25 Телефон: (4912) 90-25-73, 90-25-74 e-mail: ryazan@zaoemtika.ru www.emtika.ru ЭТМ г. Рязань, Окружная дорога, 196 км, стр. 6 Телефон: (4912) 30-78-53; 30-78-54; 30-78-55; 29-31-70 e-mail: ryazan@ryazan.etm.ru www.etm.ru Смоленск ЭлСи Смоленская область, поселок Тихвинка, Аэропорт Телефон: (4812) 622-212 e-mail: logak@elektrosystem.ru www.elektrosystem.ru Тамбов ЭТМ г. Тамбов, бульвар Строителей, д. 8 Телефон: (4752) 53-70-07; 53-70-00 e-mail: tambov1@tambov.etm.ru www.etm.ru
ЭТМ г. Москва, ул. Бусиновская Горка, д. 2 Телефон: (499) 271-34-51; 271-34-52; 271-34-53; 271-34-54 e-mail: msk8@msk.etm.ru www.etm.ru	Рязань Апельсин г. Рязань, ул. Есенина, д. 13 Телефон: (4912) 240-220; (4912) 502-020 e-mail: esenina@apelsin.ru www.apelsin.ru Апельсин г. Рязань, ул. Фирсова, д. 23Б Телефон: (4912) 240-220 доб. 1820 e-mail: esenina@apelsin.ru www.apelsin.ru	Апельсин г. Рязань, ул. Шабулина, д. 24Б Телефон: (4912) 950-395; (4912) 950-340 e-mail: shabulina@apelsin.ru www.apelsin.ru Апельсин г. Рязань, ул. 3 Бутырки, д. 1Б Телефон: (4912) 950-378, (4912) 950-379 e-mail: butyrki@apelsin.ru www.apelsin.ru Апельсин г. Рязань, ул. Зубковой, д. 27Б Телефон: (4912) 950-377; (4912) 950-380 e-mail: zubkovoy@apelsin.ru www.apelsin.ru Апельсин г. Рязань, ул. Островского, д. 109/2 Телефон: (4912) 226-160; (4912) 502-020 e-mail: ostrovskogo@apelsin.ru www.apelsin.ru Апельсин г. Рязань, ул. Чкалова, д. 70Б Телефон: (4912) 248-289; (4912) 758-793; (4912) 207-183 e-mail: chkalova@apelsin.ru www.apelsin.ru Апельсин г. Рязань, пос. Соколовка, ул. Связи, 10Б Телефон: (4912) 288-891; (4912) 502-020 e-mail: sokolovka@apelsin.ru www.apelsin.ru	Апельсин г. Рязань, Окружная дорога, 185 км Телефон: (4912) 240-220; (4912) 502-020 e-mail: tc.okruzhnaya@apelsin.ru www.apelsin.ru Апельсин г. Рязань, Окружная дорога, 185 км (Ангар) Телефон: (4912) 307-355; (4912) 307-356 e-mail: angar.okruzhnaya@apelsin.ru www.apelsin.ru Эмтика г. Рязань, ул. Куйбышевское шоссе, д. 25 Телефон: (4912) 90-25-73, 90-25-74 e-mail: ryazan@zaoemtika.ru www.emtika.ru ЭТМ г. Рязань, Окружная дорога, 196 км, стр. 6 Телефон: (4912) 30-78-53; 30-78-54; 30-78-55; 29-31-70 e-mail: ryazan@ryazan.etm.ru www.etm.ru Смоленск ЭлСи Смоленская область, поселок Тихвинка, Аэропорт Телефон: (4812) 622-212 e-mail: logak@elektrosystem.ru www.elektrosystem.ru Тамбов ЭТМ г. Тамбов, бульвар Строителей, д. 8 Телефон: (4752) 53-70-07; 53-70-00 e-mail: tambov1@tambov.etm.ru www.etm.ru
ЭТМ г. Москва, ул. Баркляя, д. 6, стр.9 Телефон: (499) 270-20-34; 270-20-35 e-mail: msk10@msk.etm.ru www.etm.ru	Апельсин г. Рязань, ул. Верхняя, д. 50 Телефон: (4912) 950-148; (4912) 950-149 e-mail: verhnaya@apelsin.ru www.apelsin.ru	Апельсин г. Рязань, ул. Шабулина, д. 24Б Телефон: (4912) 950-395; (4912) 950-340 e-mail: shabulina@apelsin.ru www.apelsin.ru Апельсин г. Рязань, ул. 3 Бутырки, д. 1Б Телефон: (4912) 950-378, (4912) 950-379 e-mail: butyrki@apelsin.ru www.apelsin.ru Апельсин г. Рязань, ул. Зубковой, д. 27Б Телефон: (4912) 950-377; (4912) 950-380 e-mail: zubkovoy@apelsin.ru www.apelsin.ru Апельсин г. Рязань, ул. Островского, д. 109/2 Телефон: (4912) 226-160; (4912) 502-020 e-mail: ostrovskogo@apelsin.ru www.apelsin.ru Апельсин г. Рязань, ул. Чкалова, д. 70Б Телефон: (4912) 248-289; (4912) 758-793; (4912) 207-183 e-mail: chkalova@apelsin.ru www.apelsin.ru Апельсин г. Рязань, пос. Соколовка, ул. Связи, 10Б Телефон: (4912) 288-891; (4912) 502-020 e-mail: sokolovka@apelsin.ru www.apelsin.ru	Апельсин г. Рязань, Окружная дорога, 185 км Телефон: (4912) 240-220; (4912) 502-020 e-mail: tc.okruzhnaya@apelsin.ru www.apelsin.ru Апельсин г. Рязань, Окружная дорога, 185 км (Ангар) Телефон: (4912) 307-355; (4912) 307-356 e-mail: angar.okruzhnaya@apelsin.ru www.apelsin.ru Эмтика г. Рязань, ул. Куйбышевское шоссе, д. 25 Телефон: (4912) 90-25-73, 90-25-74 e-mail: ryazan@zaoemtika.ru www.emtika.ru ЭТМ г. Рязань, Окружная дорога, 196 км, стр. 6 Телефон: (4912) 30-78-53; 30-78-54; 30-78-55; 29-31-70 e-mail: ryazan@ryazan.etm.ru www.etm.ru Смоленск ЭлСи Смоленская область, поселок Тихвинка, Аэропорт Телефон: (4812) 622-212 e-mail: logak@elektrosystem.ru www.elektrosystem.ru Тамбов ЭТМ г. Тамбов, бульвар Строителей, д. 8 Телефон: (4752) 53-70-07; 53-70-00 e-mail: tambov1@tambov.etm.ru www.etm.ru



Тверь

Эмтика

г. Тверь, пр-т 50 лет Октября,
д. 3Б, 2 этаж, офис 240
Телефон: (4822) 39-41-28;
39-47-29; 39-47-36
e-mail: tver@zaoemtika.ru
www.emtika.ru

Тула

Эмтика

г. Тула, Ханинский проезд, д. 11.
Телефон: (4872) 701-251 (многоканальный)
e-mail: tula@zaoemtika.ru
www.emtika.ru

ЭТМ

г. Тула, ул. Ликбеза, д. 16
Телефон: (4872) 22-24-25;
22-24-26; 22-26-71
e-mail: tula1@tula.etm.ru
www.etm.ru

Ярославль

Энергоснаб

г. Ярославль, ул. Механизаторов, д. 8А
Телефон: (4852) 593-093
e-mail: Sz76@bk.ru
www.esnab.pro

ЭТМ

г. Ярославль, пр. Октября, д. 89
Телефон: (4852) 55-15-15;
55-57-94; 55-31-84; 55-33-84;
55-86-93; 55-47-84; 55-99-78
e-mail: yaroslav1@yaroslavl.etm.ru
www.etm.ru

СЕВЕРО-ЗАПАДНЫЙ ФЕДЕРАЛЬНЫЙ ОКРУГ

Архангельск

Минимакс

г. Архангельск, ул. Розы Люксембург, д. 26
Телефон: (8182) 20-62-39; 20-62-49
e-mail: Minimaks@mmdvina.ru
www.minimaks.ru

ЭТМ

г. Архангельск, ул. Павла Усова, д. 12, стр. 2
Телефон: (8182) 60-50-40
e-mail: arhangelsk1@etm.ru
www.etm.ru

Великий Новгород

Минимакс

г. Великий Новгород, ул. Великая, д. 22
Телефон: (8162) 94-82-30; 94-82-31
e-mail: elektroservis@minimaks-nov.ru
www.minimaks.ru

ЭТМ

г. Великий Новгород, ул. Нехинская, д. 59
Телефон: (8162) 67-35-10; 67-35-15
e-mail: sbnov@etm.ru
www.etm.ru

Вологда

ЭТМ

г. Вологда, ул. Разина, д. 4
Телефон: (8172) 28-51-08; 28-51-06; 27-09-39
e-mail: vologda1@etm.ru
www.etm.ru

Выборг

ЭТМ

Ленинградская область, г. Выборг,
Ленинградский проспект, д. 12
Телефон: (81378) 21-632; 28-029
e-mail: viborg@etm.ru
www.etm.ru

Гатчина

Минимакс

Ленинградская область, г. Гатчина,
проспект 25 октября, д. 42
Телефон: (812) 244-66-25; (81371) 3-09-94
e-mail: minimaks@minimaks.ru
www.minimaks.ru

Калининград

Мегapolis-Балтика

г. Калининград, ул. проспект Мира, д. 142
Телефон: (4012) 99-81-75
e-mail: A.Chursinov@megapolys.com
www.megapolys.com
Мегapolis-Балтика
г. Калининград, ул. Энергетиков, д. 35
Телефон: (4012) 70-67-49
e-mail: E.Jakovlev@megapolys.com
www.megapolys.com

Кингисепп

Минимакс

Ленинградская область,
г. Кингисепп, ул. Карла Маркса, д. 44/1
Телефон: (81375) 462-88
e-mail: minimaks@minimaks.ru
www.minimaks.ru

Колпино

Минимакс

Ленинградская область,
г. Колпино, ул. Братьев Радченко, д. 7
Телефон: (812) 244-66-43; 461-62-90
e-mail: minimaks@minimaks.ru
www.minimaks.ru

Котлас

Минимакс

Архангельская область, г. Котлас,
ул. Набережная, д. 17/8
Телефон: (81837) 2-07-90; 2-16-04
e-mail: elektron@mmkotlas.ru
www.minimaks.ru

Мурманск

Минимакс

г. Мурманск, ул. Свердлова, д. 35
Телефон: (8152) 43-45-65; 43-58-34
e-mail: promelektrosvet@promelektrosvet.ru
www.minimaks.ru

ЭТМ

г. Мурманск, ул. Промышленная, д. 19,
офис 408
Телефон: (8152) 21-21-20
e-mail: murmansk1@etm.ru
www.etm.ru

Петрозаводск

Минимакс

Республика Карелия,
г. Петрозаводск, ул. Заводская, д. 5, стр. 8
Телефон: (8142) 56-78-91; 56-78-95
e-mail: elektrokomplekt@minimaks.karelia.ru
www.minimaks.ru

ЭТМ

Республика Карелия, г. Петрозаводск,
ул. Мелентьевой, д. 50А
Телефон: (8142) 77-12-43; 70-23-68
e-mail: petrozavodsk1@etm.ru
www.etm.ru



Промрукав

Русский производитель электрики

Псков	Минимакс	Минимакс	Минимакс
Минимакс	г. Санкт-Петербург, Ленинский пр., д. 114	г. Санкт-Петербург,	г. Санкт-Петербург, пр. Энгельса, д. 70/1
г. Псков, пр. Октябрьский, д. 54	Телефон: (812) 411-61-13; 244-66-33	пр. Среднеохтинский, д. 14	Телефон: (812) 554-00-82; 380-97-34
Телефон: (8112) 66-03-09; 66-03-72; 67-27-06	е-mail: shoplen_zamdir@minimaks.ru	Телефон: (812) 224-00-33	е-mail: ShopEng_ZamDir@minimaks.ru
е-mail: mail@mmpskov.ru	www.minimaks.ru	е-mail: ShopOht_zamdir@minimaks.ru	www.minimaks.ru
www.minimaks.ru	Минимакс	Минимакс	Риф
Санкт-Петербург	г. Санкт-Петербург,	г. Санкт-Петербург, пр. Стачек, д. 57	г. Санкт – Петербург,
АТМ Компания	пр. Большевиков, д. 11, к.2	Телефон: (812)570-82-87; 570-82-57	ул. Политехническая, д. 6
г. Санкт-Петербург, шоссе Революции, д. 31	Телефон: (812) 640-8472 (73, 75)	е-mail: ShopSt_ZamDir@minimaks.ru	Телефон: (812) 324-63-20
Телефон: (812) 227-23-31	е-mail: bolshevik@minimaks.ru	www.minimaks.ru	е-mail: opt@rif.su
е-mail: info@atmcompany.ru	www.minimaks.ru	Минимакс	www.rif.su
www.atmcompany.ru	Минимакс	г. Санкт-Петербург,	Риф
ЛУИС+	г. Санкт-Петербург, Косыгина пр., д. 24	пл. Сытнинская, д. 3	г. Санкт-Петербург, ул. Кубинская д. 75, к. 1А
г. Санкт-Петербург, проспект Обуховской	Телефон: (812) 702-66-60	Телефон: (812)232-88-80; 233-13-53	Телефон: (812) 324-63-21
обороны, д. 70, корп. 3, лит. А	е-mail: ShopKos_zamdir@minimaks.ru	е-mail: ShopSit_ZamDir@minimaks.ru	е-mail: opt@rif.su
Телефон.: (812) 331-40-41, (812) 331 67 03	www.minimaks.ru	www.minimaks.ru	www.rif.su
Е-mail: luis-spb@luis-spb.ru	Минимакс	Минимакс	Спектр-Электро
http://luis-spb.ru/	г. Санкт-Петербург, пр. Науки, д. 17 к.2	г. Санкт-Петербург, ул. Барклаевская, д. 3	г. Санкт-Петербург, ул. Бестужевская, д. 10
Минимакс	Телефон: (812) 449-46-19	Телефон: (812) 370-34-42; 387-89-46	Телефон: (812) 380-12-50
г. Санкт-Петербург, пр. Лиговский, д. 260	е-mail: 4494619@minimaks.ru	е-mail: ELLIGHT@minimaks.ru	е-mail: mail@spectr-electro.ru
Телефон: (812) 244-66-21; 321-66-21	www.minimaks.ru	www.minimaks.ru	www.spectr-electro.ru
е-mail: minimaks@minimaks.ru	Минимакс	Минимакс	ЭлектроМир
www.minimaks.ru	г. Санкт-Петербург, пр. Средний В.О., д. 23	г. Санкт-Петербург, ул. Бабушкина, д. 29/1	г. Санкт-Петербург, ул. А.
Минимакс	Телефон: (812) 323-55-52; 449-49-07	Телефон: (812) 327-62-25; 327-13-49	Матросова, д. 4, корп. 2, 2 этаж
г. Санкт-Петербург,	е-mail: ShopSred_ZamDir@minimaks.ru	е-mail: ShopBab_ZamDir@minimaks.ru	Телефон: (812) 677-22-48
ул. Лабораторная, д. 10В	www.minimaks.ru	www.minimaks.ru	е-mail: sale@tdemir.ru
Телефон: (812) 540-35-05; 540-24-48; 540- 84-18; 540-29-85	Минимакс	Минимакс	www.tdemir.ru
е-mail: minimaks@minimaks.ru	г. Санкт-Петербург, канал	г. Санкт-Петербург, пр. Чкаловский, д. 32/2	ЭТМ
www.minimaks.ru	Обводный, д. 56	Телефон: (812) 235-06-08; 702-75-98	г. Санкт-Петербург, ул. Заозерная, д. 14
Минимакс	Телефон: (812)766-10-24	е-mail: ShopChkal_ZamDir@minimaks.ru	Телефон: (812) 326-40-62
г. Санкт-Петербург, пр. Большой	е-mail: ShopObv_ZamDir@minimaks.ru	www.minimaks.ru	е-mail: spb1@etm.ru
Сампсониевский, д. 21	www.minimaks.ru	Минимакс	www.etm.ru
Телефон: (812) 542-49-01; 380-79-31	Минимакс	г. Санкт-Петербург, ул. Школьная, д. 14	ЭТМ
е-mail: ShopSams_ZamDir@minimaks.ru	г. Санкт-Петербург, пр. Рижский, д. 10	Телефон: (812) 430-87-72; 702-75-41	г. Санкт-Петербург, пр. Энгельса, д. 154
www.minimaks.ru	Телефон: (812) 251-38-38; 251-96-76	е-mail: 4308772@minimaks.ru	Телефон: (812) 380-34-24
	е-mail: ShopRig_ZamDir@minimaks.ru	www.minimaks.ru	е-mail: spb2@etm.ru
	www.minimaks.ru		www.etm.ru



Промруков

Русский производитель электрики

ЭТМ

г. Санкт-Петербург, ул. Трефолева, д. 1П

Телефон: (812) 331-37-00

e-mail: spb3@etm.ru

www.etm.ru

ЭТМ

г. Санкт-Петербург, ул. Софийская, д. 8

Телефон: (812) 320-45-15

e-mail: spb4@etm.ru

www.etm.ru

ЭТМ

г. Санкт-Петербург, Крапивный пер.,

д. 5, офис 302

Телефон: (812) 320-60-03

e-mail: spb5@etm.ru

www.etm.ru

ЭТМ

г. Санкт-Петербург, пл. Карла Фаберже,

д. 8Б, офис 406

Телефон: (812) 337-12-91; 337-12-93

e-mail: spb6@etm.ru

www.etm.ru

ЭТМ

г. Санкт-Петербург,

пер. Гривцова, д. 22

Телефон: (812) 310-30-71;

310-23-44

www.etm.ru

ЭТМ

г. Санкт-Петербург, ул. Моисеенко, д. 25/24

Телефон: (812) 331-10-60;

331-92-72

www.etm.ru

ЭТМ

г. Санкт-Петербург, Ленинский пр., д. 140

Телефон: (812) 372-18-00

www.etm.ru

ЭТМ

г. Санкт-Петербург, Гражданский пр., д. 15

Телефон: (812) 534-37-27

www.etm.ru

ЭТМ

г. Санкт-Петербург, Ленинский пр., д. 90

Телефон: (812) 320-67-57

www.etm.ru

ЭТМ

г. Санкт-Петербург, пр. Большевиков, д. 25

Телефон: (812) 320-53-60

www.etm.ru

ЭТМ

г. Санкт-Петербург, пр.

Испытателей, д. 8, корп. 1

Телефон: (812) 300-95-44; 305-29-62

www.etm.ru

ЭТМ

г. Санкт-Петербург, В.О., Малый пр., д. 75

Телефон: (812) 327-09-09

www.etm.ru

ЭТМ

г. Санкт-Петербург,

ул. Савушкина, д. 121, корп. 1

Телефон: (812) 344-43-13

www.etm.ru

ЭТМ

г. Санкт-Петербург, ул. Малая Балканская,

д. 26

Телефон: (812) 242-16-09;

242-16-08 (факс)

www.etm.ru

ЭТМ

г. Санкт-Петербург, ул. Магнитогорская,

д. 51

Телефон: (812) 326-54-50

www.etm.ru

ЭТМ

г. Санкт-Петербург, Колпино, ул. Оборонная, д.

10, ТЦ «ОКА», секция 37

Телефон: (812) 244-88-72

www.etm.ru

Сосновый Бор

Минимакс

Ленинградская область, г. Сосновый Бор,

ул. Комсомольская, д. 23А

Телефон: (81369) 2-54-27

e-mail: minimaks@minimaks.ru

www.minimaks.ru

Сыктывкар

Минимакс

Республика Коми, г. Сыктывкар,

ул. Огородная, д. 2

Телефон: (8212) 20-00-91

e-mail: manager@minimaks-komi.ru

www.minimaks.ru

Череповец

ЭТМ

Вологодская область,

г. Череповец, ул. Гоголя, д. 45

Телефон: (8202) 49-00-33;

49-00-39

e-mail: Cherepovets@etm.ru

www.etm.ru

**СЕВЕРО-КАВКАЗСКИЙ
ФЕДЕРАЛЬНЫЙ ОКРУГ**

Ессентуки

ЭТМ

Ставропольский край, г. Ессентуки,

ул. Пятигорская, д. 83/1

Телефон: (87934) 48-570; 48-580

e-mail: essentuki@nd.etm.ru

www.etm.ru

Махачкала

ЭТМ

Республика Дагестан, г. Махачкала, пр. А.

Акунинского, д. 20А

Телефон: (8722) 56-52-48; (8722) 56-52-49

e-mail: mhch1@ptg.etm.ru; www.etm.ru

Невинномысск

ЭТМ

Ставропольский край, г. Невинномысск,

ул. Гагарина, д. 47В, ТЦ «Тор Плаза»

Телефон: (86554) 953-78; 953-79

www.etm.ru

Пятигорск

Минимакс

Ставропольский край, г. Пятигорск,

Кисловодское шоссе, д. 21

Телефон: (8793) 31-92-31; 39-96-03

e-mail: director@mmpsk.ru

www.minimaks.ru

ЭТМ

Ставропольский край, г. Пятигорск,

Кисловодское шоссе, д. 19

Телефон: (8793) 39-98-48

e-mail: ptg1@ptg.etm.ru

www.etm.ru

Ставрополь

ЭТМ

г. Ставрополь, ул. Двоеборцев, д. 60

Телефон: (8652) 74-04-14

e-mail: stavropol1@stavropol.etm.ru

www.etm.ru



Промрукав

Русский производитель электрики

ПРИВОЛЖСКИЙ ФЕДЕРАЛЬНЫЙ ОКРУГ

Альметьевск

Электрокомплект

Республика Татарстан, г. Альметьевск,

Объездной тракт д. 45

Телефон: (8553) 37-16-15

e-mail: dimuhammetov@elecomt.ru

www.elecomt.ru

ЭТМ

Республика Татарстан, г. Альметьевск, ул.

Базовая, д. 1А

Телефон: (8553) 45-74-08; 45-73-85

e-mail: almetyevsk@samara.etm.ru

www.etm.ru

Филиал Альметьевск

Адрес: 423450, г. Альметьевск,

Объездной тракт д.45

Телефон: (8553) 37-16-15

Руководитель Димухамметов Рафаэль

dimuhammetov@elecomt.ru

Балаково

ЭТМ

Саратовская область, г. Балаково, Набережная
Леонова, д. 63А, офис 12

Телефон: (8453) 39-03-01; 39-04-06

www.etm.ru

Березники

ЭТМ

Пермский край, г. Березники, ул. Ломоносова,
д. 98, офис 206, бизнес-центр «Форум»

Телефон: (3424) 292-673; 292-674

e-mail: berezniki1@eburg.etm.ru

www.etm.ru

Бугульма

ЭТМ

Республика Татарстан, г. Бугульма,

ул. Радищева, д. 73

Телефон: (85594) 3-83-10; 3-83-20; 3-83-30

e-mail: bugulma@kazan.etm.ru

www.etm.ru

Елабуга

ЭТМ

Республика Татарстан, г. Елабуга,

пр. Нефтянников, д. 1, офис 314

Телефон: (885557) 5-11-03; 5-11-04; 5-11-05

e-mail: elabuga@chelny.etm.ru

www.etm.ru

Ижевск

ЭТМ

Удмуртская Республика, г. Ижевск, ул. 10 лет

Октября, д. 32

Телефон: (3412) 90-88-93; 90-88-94;

90-88-95

e-mail: izhevsk@izh.etm.ru

www.etm.ru

КП-Энерго

ул. Пойма, 5В

Тел.: (3412) 776-077

Адрес в Интернет: office@kp-energo.ru

E-mail: http://kp-energo.ru

Йошкар-Ола

ЭТМ

Республика Марий Эл, г. Йошкар-Ола ул.

Соловьева, д. 22А

Телефон: (8362) 38-11-70

e-mail: i-ola1@kazan.etm.ru

www.etm.ru

Казань

ЛУИС+

г. Казань, Оренбургский тракт, 128

Тел.: (843) 204-22-33, (843) 204-22-33

E-mail: info@luis-kazan.ru

http://luis-kazan.ru/

ИП Антонова (ЗАО «Узола»)

г. Казань, Горьковское шоссе, д. 28

Телефон: (843) 512-46-57; 544-55-40 (факс)

e-mail: kontel.kazan@mail.ru

www.konti.nnov.ru

Минимакс

г. Казань, ул. Декабристов, д. 79

Телефон: (843) 518-13-14

e-mail: director@mmkzn.ru

www.minimaks.ru

Электрокомплект

г. Казань, ул. Оренбургский тракт, д. 128А

Телефон: (843) 278-55-33

e-mail: ho@elecomt.ru

www.elecomt.ru

Электроцентр

г. Казань, ул. Московская, д. 13А

Телефон: (843)299-60-21

e-mail: torgelectr@yandex.ru

www.electrocentr.ru

Электроцентр

г. Казань, Пр. Победы, д. 230

Телефон: (843)570-63-46

e-mail: electro230@mail.ru

www.electrocentr.ru

Электроцентр

г. Казань, ул. Чисто польская, д. 16/15

Телефон: (843)227-27-50

e-mail: electrocentr16@mail.ru

www.electrocentr.ru

ЭТМ

г. Казань, ул. Бухарская, д. 89

Телефон: (843) 295-83-01; 295-83-02

e-mail: kazan1@kazan.etm.ru

www.etm.ru

ЭТМ

г. Казань, пр. Амирхана, д. 12А

Телефон: (843) 556-10-02; 556-10-03; 556-

10-04

e-mail: kazan2@kazan.etm.ru

www.etm.ru

Киров

Инновационный свет

г. Киров, ул. Мелькомбинатовский проезд, д. 1

Телефон: (8332) 38-42-42

e-mail: intersvet.kirov@mail.ru

ЭТМ

г. Киров, ул. Производственная, д. 35

Телефон: (8332) 41-77-50; 41-77-51

e-mail: kirov1@kazan.etm.ru

www.etm.ru

Набережные Челны

Электрокомплект

Республика Татарстан, г. Набережные Челны,
пр. Московский, д. 140,

ДЦ «Форт Диалог»

Телефон: (8552) 59-40-54; 59-37-98

e-mail: kushmantsev@elecomt.ru

www.elecomt.ru

ЭТМ

Республика Татарстан, г. Набережные

Челны, ул. Низаметдинова, д. 2

Телефон: (8552) 475-151; 475-152; 475-153

e-mail: chelny1@chelny.etm.ru

www.etm.ru



Промруков

Русский производитель электрики

Ковров

Электротовары

ул. Пионерская, 12,
Телефон: (49232) 5-53-71

Электротовары

ул. Строителей, 22а,
Телефон: (49232) 4-60-25

Нижнекамск

ЭТМ

Республика Татарстан, пр. Химиков, д. 18,
3 этаж, ТЦ «Сити Молл»
Телефон: (8555) 32-51-03
e-mail: Nizhnekamsk@chelny.etm.ru
www.etm.ru

Нижний Новгород

ЗАО «Узола»

г. Нижний Новгород, ул. Ларина, д. 7А
Телефон: (8312) 75-97-77
e-mail: region1@konti.nnov.ru;
market@konti.nnov.ru
www.konti.nnov.ru

ЛУИС+

г. Нижний Новгород, ул. Мануфактурная,
дом 14, пом. 1
Телефон: +7 (831) 214-71-17
E-mail: info@luis-nn.ru
http://luis-nn.ru/

Минимакс

г. Нижний Новгород, ул. Кашенко, д. 4Б
Телефон: (831) 461-93-19
e-mail: director@mmnnov.ru
www.minimaks.ru

Минимакс

г. Нижний Новгород, ул. Веденяпина, д. 8А
Телефон: (831) 418-58-81; 418-58-82
e-mail: ruzavin@mmnnov.ru
www.minimaks.ru

Мицар НН

г. Нижний Новгород, Московское шоссе,
д. 105
Телефон: (831)275-46-64; (831)243-32-00
e-mail: mitsarnn_main@mail.ru
www.mitsar-nn.ru

ЭТМ

г. Нижний Новгород, ул. Федосеенко, д. 47
Телефон: (831) 275-89-58; 275-89-51
e-mail: nnov1@nnov.etm.ru
www.etm.ru

ЭТМ

г. Нижний Новгород, пр. Гагарина, д. 37Б
Телефон: (831) 296-14-69
e-mail: nnov2@nnov.etm.ru
www.etm.ru

Оренбург

Минимакс

г. Оренбург, пр. Автоматики, д. 30
Телефон: (3532) 30-61-89
e-mail: nor@mmoren.ru
www.minimaks.ru

Минимакс

г. Оренбург, ул. Терешковой, д. 217
Телефон: (3532) 53-47-13; 53-47-14
e-mail: director@mmoren.ru
www.minimaks.ru

ЭТМ

г. Оренбург, ул. Монтажников, д. 13
Телефон: (3532) 37-07-37; 37-07-38
e-mail: orenburg1@orenburg.etm.ru
www.etm.ru

Орск

Минимакс

г. Орск, пр. Ленина, д. 88
Телефон: (3537) 28-66-86
e-mail: orsk@mmoren.ru
www.minimaks.ru

ЭТМ

г. Орск, Орское шоссе, д. 12, ТК «Диалог»
Телефон: (3537) 340-410; 340-411
e-mail: orsk@orsk.etm.ru
www.etm.ru

Пенза

Центр Систем Безопасности (ООО «ЦСБ»)

Единый многоканальный телефон:
(8452) 77-90-39
Тел/факс: (8452) 32-58-12, 37-26-28
440028, г. Пенза, ул. Германа Титова, д. 3
e-mail: sales@centrsb.ru
www.centrsb.ru

50 Герц

г. Пенза, проезд Германа Титова, д. 3А
Телефон: (8412) 499-366
e-mail: GSTS1@mail.ru
www.electro58.ru

МАКСИМА

г. Пенза, ул. Баумана, д. 30, корп. 6
Телефон: (8412) 202-250
www.maxima-pnz.ru

МАКСИМА

г. Пенза, ул. Перспективная, 1А
Телефон: (8412) 205-103
www.maxima-pnz.ru

Минимакс

г. Пенза, ул. Металлистов, д. 9В
Телефон: (8412) 205-805; 205-806
e-mail: director@mmpnz.ru
www.minimaks.ru

ЭТМ

г. Пенза, ул. Аустрина, д. 63
Телефон: (8412) 579-375; 579-335; 909-315;
909-345
e-mail: penza1@penza.etm.ru
www.etm.ru

Пермь

Минимакс

г. Пермь, ул. Деревообделочная, д. 3,
корп. 8
Телефон: (342) 20-61-061; 20-61-060
e-mail: minimaks@mmperm.ru
www.minimaks.ru

ЭТМ

г. Пермь, ул. Ижевская, д. 27
Телефон: (342) 249-53-71
e-mail: perm1@perm.etm.ru
www.etm.ru

ЭТМ

г. Пермь, ул. Трамвайная, д. 33, корп. 6
Телефон: (342) 256-62-00
e-mail: perm2@perm.etm.ru
www.etm.ru

Самара

Минимакс

г. Самара, т. Управленческий, стр. 7
Телефон: (846) 205-99-00; 205-99-05
e-mail: sale@mmve.ru
www.minimaks.ru

Минимакс

г. Самара, ул. Клиническая, д. 261
Телефон: (846) 207-99-91; 207-99-92;
207-99-93; 207-99-94
e-mail: sale@mmve.ru
www.minimaks.ru

Минимакс

г. Самара, пр. Кирова, д. 387
Телефон: (846) 973-52-03; 973-52-04
e-mail: sale@mmve.ru
www.minimaks.ru



Промруков

Русский производитель электрики

Минимакс

г. Самара, ул. Красноармейская, д. 1
Телефон: (846) 205-76-16; 205-76-17;
205-76-18
e-mail: sale@mmve.ru
www.minimaks.ru

ЭТМ

г. Самара, ул. Главная, д. 23
(на территории ОАО «Магистраль»)
Телефон: (846) 269-64-69
e-mail: samarav@samara.etm.ru
www.etm.ru

ЭТМ

г. Саратов, ул. Университетская, д. 1
Телефон: (8452) 75-40-11; 58-58-28
e-mail: saratov1@saratov.etm.ru
www.etm.ru

Минимакс

Самарская область, г. Тольятти
ул. Громовой, д. 33, стр.2, ТЦ «Мегастрой»
Телефон: (8482) 55-16-34; 55-16-35
e-mail: starodumov@mmtlt.ru
www.minimaks.ru

РегионЭлектро

г. Самара, пр-т Кирова, д. 5
Телефон: (846)312-02-35
e-mail: regionelectro@regionelectro.ru
www.regionelectro.ru

ЭТМ

г. Самара, ул. XXII Партсъезда, д. 10А
Телефон: (846) 279-27-69; 279-27-68
e-mail: diler@samara.etm.ru
www.etm.ru

Филиал Саратов

Адрес: 410074, г. Саратов,
ул. Усть-Курдюмская, д. 1а
телефон: (8452) 75-06-18, 75-06-18
Email: matveeva@elecomt.ru

Электрокомплект

Самарская область, г. Тольятти,
ул. Транспортная, д. 22, офис 310
Телефон: (8482) 63-00-35, 63-00-45
e-mail: morozuk@elecomt.ru
www.elecomt.ru

Электрокомплект

г. Самара, ул.Верхнекарьерная, 3А
Телефон: (846) 201-92-09
e-mail: samara@elecomt.ru
www.elecomt.ru

Саранск

ЭТМ

Республика Мордовия, г. Саранск,
ул. Строительная, д. 15
Телефон: (8342) 33-91-63; 33-91-69
e-mail: op1@saransk.etm.ru
www.etm.ru

Электрокомплект

Республика Башкортостан, г. Стерлитамак,
ул. Промышленная, д. 2
Телефон: (3473) 29-07-11
e-mail: trishin@elecomt.ru
www.elecomt.ru

ЭТМ

Самарская область, г. Тольятти,
ул. Комсомольская, д. 86
Телефон: (8482) 20-62-12; 20-62-20
e-mail: togliatti1@tlt.etm.ru
www.etm.ru

ЭТМ

г. Самара, ул. Гаражная, д. 5
(вход со стороны 3 проезда)
Телефон: (846) 279-20-44
e-mail: samara1@samara.etm.ru
www.etm.ru

Саратов

Центр Систем Безопасности (ООО «ЦСБ»)

Адрес: 410010, г. Саратов,
ул. Техническая, д. 5
Телефон: (8452) 77-90-39, 32-58-12,
37-26-28
e-mail: sales@centrsb.ru
www.centrsb.ru

ЭТМ

Республика Башкортостан, г. Стерлитамак,
ул. Вокзальная, д. 9А, лит. Е
Телефон: (3473) 21-33-33; 25-44-94;
25-11-65
e-mail: str@str.etm.ru
www.etm.ru

Ульяновск

Центр Систем Безопасности (ООО «ЦСБ»)

Единый многоканальный телефон:
(8452) 77-90-39
Тел/факс: (8452) 32-58-12, 37-26-28
432006, г. Ульяновск,
ул. Локомотивная, д. 3
e-mail: sales@centrsb.ru
www.centrsb.ru

ЭТМ

г. Самара, ул. XXII Партсъезда, д. 10А
Телефон: (846) 278-42-79
e-mail: samara2@samara.etm.ru
www.etm.ru

Минимакс

г. Самара, ул. XXII Партсъезда, д. 15
Телефон: (846) 279-28-53
e-mail: samara2@samara.etm.ru
www.etm.ru

г. Саратов, ул. Чернышевского, д. 94
Телефон: (8452) 57-20-33; 57-20-35
e-mail: minimaks@mmsaratov.ru
www.minimaks.ru

ЭТМ

Самарская область, г. Сызрань,
ул. Декабристов, д. 38, ТЦ «Океан»
Телефон: (8464) 91-64-10; 91-64-09
e-mail: Syzran@tlt.etm.ru
www.etm.ru

Центр Монтажа

г. Ульяновск, Московское шоссе, д. 14 (База
ВЭМ).
Телефон: (8422) 279-000 (многоканальный)
e-mail: sale@cem73.ru
www.cem73.ru

ЭТМ

г. Самара, ул. Печёрская, д. 18А
Телефон: (846) 260-31-31; 267-31-30
e-mail: samara3@samara.etm.ru
www.etm.ru

Электрокомплект

г. Саратов, ул. Усть-Курдюмская, д. 1А
Телефон: (8452) 75-06-18; 75-06-18
e-mail: matveeva@elecomt.ru
www.elecomt.ru

Тольятти

Минимакс

Самарская область, г. Тольятти,
ул. Транспортная, 24А
Телефон: (8482) 42-25-80; 42-25-81
e-mail: director@mmtlt.ru
www.minimaks.ru

Центр Монтажа

г. Ульяновск, Заволжский р-н, ул. Наганова,
д. 10, ТЦ «Стройцентр», 2 этаж
Телефон: (8422) 279-883
e-mail: sale@cem73.ru
www.cem73.ru



Промруков

Русский производитель электрики

Центр Монтажа

г. Ульяновск, Заволжский р-н, ул. Генерала Маргелова, д. 11
Телефон: (8422) 279-111 (многоканальный)
e-mail: sale@cem73.ru
www.cem73.ru

Центр Монтажа

г. Ульяновск, ул. Октябрьская, д. 22,
Торговый комплекс «Звезда», корпус «Мегастрой», 2 этаж
Телефон: (8422) 279-882
e-mail: sale@cem73.ru
www.cem73.ru

Центр Монтажа

г. Ульяновск, Заволжский р-н, 2-ой проезд Инженерный, д. 2А
Телефон: (8422) 58-95-57
e-mail: sale@cem73.ru
www.cem73.ru

ЭТМ

г. Ульяновск, Московское шоссе, д. 32
Телефон: (8422) 61-23-23;
62-48-84; 62-48-88
e-mail: ulyanovsk1@ulyanovsk.etm.ru
www.etm.ru

Уфа

Минимакс

г. Уфа, ул. Кавказская, д. 6/12 (вход с ул. Софьи Перовской)
Телефон: (347) 246-88-70; 246-88-71
e-mail: minimaks@mmufa.ru
www.minimaks.ru

Минимакс

г. Уфа, ул. Трамвайная, д. 2
Телефон: (347) 292-74-90; 292-74-91
e-mail: minimaks@mmufa.ru
www.minimaks.ru

Электрокомплект

г. Уфа, ул. Панфилова, д. 9
Телефон: (347) 292-74-54, (347) 292-74-55
e-mail: ufa@elecomt.ru
www.elecomt.ru

ЭлектроСфера

г. Уфа, ул. Войкова, д. 1
Телефон: (347) 272-35-47
e-mail: bsi.ufa@list.ru;
info@electrosferaufa.ru

ЭТМ

г. Уфа, ул. Интернациональная, д. 133А
Телефон: (347) 291-24-74
e-mail: ufa1@ufa.etm.ru
www.etm.ru

ЭТМ

г. Уфа, ул. Губайдуллина, д. 2
Телефон: (347) 246-36-80; 246-36-81;
246-36-82
e-mail: ufa2@ufa.etm.ru
www.etm.ru

Чебоксары

Минимакс

Республика Чувашия, г. Чебоксары,
Гаражный проезд, д. 7
Телефон: (8352) 638-800; 638-660; 638-760;
638-860; 638-960
e-mail: director@mmcheb.ru
www.minimaks.ru

Электрокомплект

Республика Чувашия, Чебоксары,
ул. К. Маркса, д. 52, корп. 2, офис 423
Телефон: (8352) 39-53-52
e-mail: morgatski@elecomt.ru
www.elecomt.ru

ЭТМ

Республика Чувашия, г. Чебоксары, пер. Ягодный, д. 4
Телефон: (8352) 35-15-15
e-mail: cheboksary1@chbk.etm.ru
www.etm.ru

Филиал «Чебоксары»

Адрес: 428000, Чебоксары, ул. К. Маркса, д. 52, корп. 2, оф. 423
Телефон: (8352) 39-53-52
e-mail: storonenko@elecomt.ru

Энгельс

Минимакс

Саратовская область, г. Энгельс,
ул. Тихая, д. 55
Телефон: (8453) 55-85-90; 55-85-94; 55-85-95
e-mail: engels@mmsaratov.ru
www.minimaks.ru

ЭТМ

Саратовская область, г. Энгельс,
пр. Строителей, д. 7А
Телефон: (8453) 79-27-17; 79-27-26
e-mail: engels1@saratov.etm.ru
www.etm.ru

УРАЛЬСКИЙ ФЕДЕРАЛЬНЫЙ ОКРУГ

Екатеринбург

ЛУИС+

г. Екатеринбург, ул. Сибирский тракт, 12,
строение 6, вход 1
Телефон: (343) 298-20-28, (343) 298-20-38
E-mail: info@luis-ural.ru
http://luis-ural.ru

Минимакс

г. Екатеринбург, ул. Титова, д. 31А
Телефон: (343) 247-91-10
e-mail: director@mmekb.ru
www.minimaks.ru

Минимакс

г. Екатеринбург, ул. Блюхера, д. 45
Телефон: (343) 360-93-00; 357-33-57
e-mail: minimaks@mmekb.ru
www.minimaks.ru

Минимакс

г. Екатеринбург, ул. Шаумяна, д. 100
Телефон: (343) 287-77-88; 287-07-98
e-mail: minimaks@mmekb.ru
www.minimaks.ru

ЭТМ

г. Екатеринбург, ул. Бисертская, д. 132
Телефон: (343) 216-80-20
e-mail: ekb1@eburg.etm.ru
www.etm.ru

ЭТМ

г. Екатеринбург, ул. Фронтовых бригад, д. 14А
Телефон: (343) 379-59-69
e-mail: ekb2@eburg.etm.ru
www.etm.ru

ЭТМ

г. Екатеринбург, ул. Репина, д. 103, блок 4,
5 подъезд, 3 этаж
Телефон: (343) 270-06-64
e-mail: ekb3@eburg.etm.ru
www.etm.ru

ЭТМ

г. Екатеринбург, пер. Базовый, д. 47
Телефон: (343) 287-40-06
e-mail: ekb4v@eburg.etm.ru
www.etm.ru

ЭТМ

г. Екатеринбург, ул. Бисертская, д. 132
Телефон: (343) 216-22-21
e-mail: diler@eburg.etm.ru
www.etm.ru

Златоуст

ЭТМ

Челябинская область, г. Златоуст,
пр. Гагарина, 3 мкр., д. 42А, офис 207, ТК
«Радуга»
Телефон: (3513) 668-040; 668-850
e-mail: zlatoust1@eburg.etm.ru
www.etm.ru



Промруков

Русский производитель электротехники

Каменск-Уральский

ЭТМ
Челябинская область, г. Миасс,
ул. Октября, д. 5, офис 210, БЦ «Медео»
Телефон: (3513) 250-212; 250-213
e-mail: miass1@eburg.etm.ru
www.etm.ru

Курган

ЭТМ
Ханты-Мансийский автономный округ, г. Нефтеюганск, ул. Парковая, д. 6, корп. 7 (База «Юна»)
Телефон: (3463) 231-138; 231-168
e-mail: nyugansk1@eburg.etm.ru
www.etm.ru

Магнитогорск

Минимакс
Челябинская область, г. Магнитогорск,
ул. Советская, д. 158/1
Телефон: (3519) 30-22-22; 38-22-22
e-mail: director@mnmgn.ru
www.minimaks.ru

ЭТМ

Челябинская область, г. Магнитогорск,
ул. Вокзальная, д. 2/2
Телефон: (3519) 28-84-84
e-mail: mgn1@mgn.etm.ru
www.etm.ru

Миасс

Минимакс
Челябинская область, г. Миасс,
ул. Калинина, д. 10
Телефон: (3513) 57-57-48; 57-52-02
e-mail: director@mm-miass.ru
www.minimaks.ru

ЭТМ

Челябинская область, г. Миасс,
ул. Октября, д. 5, офис 210, БЦ «Медео»
Телефон: (3513) 250-212; 250-213
e-mail: miass1@eburg.etm.ru
www.etm.ru

Нефтеюганск

ЭТМ
Ханты-Мансийский автономный округ, г. Нефтеюганск, ул. Парковая, д. 6, корп. 7 (База «Юна»)
Телефон: (3463) 231-138; 231-168
e-mail: nyugansk1@eburg.etm.ru
www.etm.ru

Нижневартовск

ЭТМ
Ханты-Мансийский автономный округ,
г. Нижневартовск, ул.
Индустриальная, д. 29, стр. 18
Телефон: (3466) 670-778; 670-079
e-mail: nvarovsk1@eburg.etm.ru
www.etm.ru

Нижний Тагил

ЭТМ
Свердловская область, г. Нижний Тагил,
ул. Балакинская, д. 1А
Телефон: (3435) 47-62-30
e-mail: tagil1@tagil.etm.ru
www.etm.ru

Серов

ЭТМ
Свердловская область, г. Серов,
ул. Братьев Горшковых, д. 10, офис 21
Телефон: (34385) 6-09-07; 6-09-08
e-mail: serov1@eburg.etm.ru
www.etm.ru

Сургут

ЭТМ
Ханты-Мансийский автономный округ, г.
Сургут, ул. Комплектовочная, д. 5
Телефон: (3462) 933-633
e-mail: surgut1@eburg.etm.ru
www.etm.ru

Тобольск

ЭТМ
Тюменская область, г. Тобольск, БСИ 1,
квартал 3, д. 10, стр. 1
Телефон: (3456) 39-50-90; 39-50-95
e-mail: tobolsk1@eburg.etm.ru
www.etm.ru

Тюмень

ЛУИС+
г. Тюмень, ул. Эрвье, д. 9
Телефон: (3452) 48-95-20, 48-95-40,
48-95-35, (3452) 48-95-46
E-mail: info@luis-zapsib.ru
http://luis-zapsib.ru/

Минимакс

г. Тюмень, ул. Энергетиков, д. 55
Телефон: (3452) 565-626
e-mail: sale@mmtyumen.ru
www.minimaks.ru

ЭТМ

г. Тюмень, ул. Ветеранов Труда, д. 40, стр. 1
Телефон: (3452) 79-66-60
e-mail: tumen1@tumen.etm.ru
www.etm.ru

Челябинск

ЛУИС+
Адрес: 454090, г. Челябинск,
проспект Ленина, 35
Телефон: (351) 220-00-72
E-mail: info@luis-ural.ru
http://luis-ural.ru

Минимакс

г. Челябинск, Троицкий тракт, д. 11Ж
Телефон: (351) 2-455-455
e-mail: Minimaks@mmchel.ru
www.minimaks.ru

Минимакс

г. Челябинск ул. Кулибина, д. 3
Телефон: (351) 2-455-456
e-mail: Kuznetcova@mmchel.ru
www.minimaks.ru

Минимакс

г. Челябинск, проспект Победы, д. 390
Телефон: (351) 2-455-457
e-mail: Verestnikova@mmchel.ru
www.minimaks.ru

Минимакс

г. Челябинск, Свердловский тракт, д. 5, ТК
«Прораб»
Телефон: (351) 2-224-449
e-mail: zhukov@mmchel.ru
www.minimaks.ru

ЭТМ

г. Челябинск, ул. Рылеева, д. 16А
Телефон: (351) 210-48-00
e-mail: chel1@chel.etm.ru
www.etm.ru

ЭТМ

г. Челябинск, пр. Победы, д. 227
Телефон: (351) 210-10-77
e-mail: chel2@chel.etm.ru
www.etm.ru

ЭТМ

г. Челябинск, ул. Ильменская, д. 2
Телефон: (351) 237-35-00
e-mail: chel1v@chel.etm.ru
www.etm.ru



Промруков

Русский производитель электрики

ЭТМ г. Челябинск, ул. Артиллерийская, д. 1Б Телефон: (351) 225-35-35 e-mail: chel4v@chel.etm.ru www.etm.ru	Минимакс г. Волгоград, ул. Джаныбековская, д. 2А Телефон: (8442) 26-21-68; 26-21-67 e-mail: director@mmvolgograd.ru www.minimaks.ru	Волжский ЭТМ Волгоградская область, г. Волжский, ул. Генерала Карбышева, д. 47А/2 Телефон: (8443)21-5143 e-mail: vlz1@vlz.etm.ru www.etm.ru	ЭТМ г. Краснодар, ул. Московская, д. 69 Телефон: (861) 2-742-888 (многоканальный) e-mail: krd1@krsnodar.etm.ru www.etm.ru
ЮЖНЫЙ ФЕДЕРАЛЬНЫЙ ОКРУГ	Техэнерго г. Волгоград, ул. Козловская, д. 38, 2-й этаж Телефон: (8442) 26-59-74; 94-34-74 e-mail: volgograd@texenergo.ru www.texenergo.ru	ЭТМ г. Краснодар, ул. Бородинская, д. 150 Телефон: (861) 200-11-55 e-mail: krd2@krsnodar.etm.ru www.etm.ru	ЭТМ г. Краснодар, ул. Бородинская, д. 150 Телефон: (861) 200-11-55 e-mail: krd2@krsnodar.etm.ru www.etm.ru
Армавир	ЭТМ г. Волгоград, ул. 25 лет Октября, д. 1, стр. 1, ТК «Строй Фаворит» Телефон: (8442) 599-688; 599-766 e-mail: vlg1@volgograd.etm.ru www.etm.ru	ЭТМ Волгоградская область, г. Волжский, ул. Генерала Карбышева, д. 47А/2 Телефон: (8443)21-5150 e-mail: vlz2v@vlz.etm.ru www.etm.ru	Кропоткин
ЭТМ Краснодарский край, г. Армавир, ул. Энгельса, д. 121 Телефон: (86137) 6-36-20; (86137) 6-36-21 e-mail: armavir@md.etm.ru www.etm.ru	ЭТМ г. Краснодар, ул. Дзержинский проспект, д. 85А Телефон: (8442) 55-11-30 e-mail: vlg1@volgograd.etm.ru www.etm.ru	Каменск-Шахтинский	ЭТМ Краснодарский край, г. Кропоткин ул. Красная, д. 200 Телефон: (86138) 6-39-46 e-mail: kropotkin1@md.etm.ru www.etm.ru
Астрахань	ЭТМ г. Волгоград, Университетский проспект, д. 85А Телефон: (8442) 55-11-30 e-mail: vlg1@volgograd.etm.ru www.etm.ru	ЭТМ Ростовская область, г. Каменск-Шахтинский, пер. Крупской, д. 45/16 Телефон: (86365) 7-71-15 e-mail: kmk1@md.etm.ru www.etm.ru	ЭТМ Краснодарский край, г. Кропоткин, ул. Красная, д. 200 Телефон: (86138)703-74; 703-71 e-mail: kropotkin2@md.etm.ru www.etm.ru
Минимакс г. Астрахань, ул. Красная Набережная, д. 37, офис 21 Телефон: (8512)48-78-96 e-mail: polezhko@mmvolgograd.ru www.minimaks.ru	ЭТМ г. Волгоград, Университетский проспект, д. 85А Телефон: (8442) 55-11-30 e-mail: vlg1@volgograd.etm.ru www.etm.ru	Краснодар	ЭТМ Краснодарский край, г. Кропоткин, ул. Красная, д. 200 Телефон: (86138)703-74; 703-71 e-mail: kropotkin2@md.etm.ru www.etm.ru
ЭТМ г. Астрахань, ул. 3-я Зеленгинская, д. 56 Телефон: (8512) 48-14-00 (многоканальный) e-mail: ast1@ast.etm.ru www.etm.ru	Волгодонск	ЛУИС+ г. Краснодар, ул. Дальняя, 2 Телефон: (861) 273-99-03, (861) 273-99-03 E-mail: info@luis-don.ru http://luis-don.ru	Набережные Челны
Батайск	Минимакс Ростовская область, г. Волгодонск, ул. 1-я Бетонная, д. 5А Телефон: (8639) 270-235; 270-255 e-mail: director@mmvlgk.ru www.minimaks.ru	Минимакс г. Краснодар, ул. Новороссийская, д. 220 Телефон: (861) 2-000-262; 2-000-265 e-mail: director@mmkrd.ru www.minimaks.ru	Филиал «Набережные Челны» Адрес: 423827, Н. Челны, пр. Московский, 140, ДЦ «Форт Диалог» Телефон: (8552) 59-40-54, 59-37-98 kushmantsev@elecomt.ru
Минимакс Ростовская область, г. Батайск, ул. Южная, д. 7 Телефон: (86354) 5-78-51 e-mail: director@mmrostov.ru www.minimaks.ru	ЭТМ Ростовская обл., г. Волгодонск, ул. Степная, д. 71 Телефон: (8639) 21-21-95 e-mail: vld1@vld.etm.ru www.etm.ru	Минимакс г. Краснодар, ул. Российская, д. 69 Телефон: (861) 2-000-260; 2-000-266 e-mail: director@mmkrd.ru www.minimaks.ru	Новороссийск
Волгоград	Луис+ г. Волгоград, ул. Бурейская, 7, 2-ой этаж, правое крыло Телефон: +7 (8442) 43-97-98 E-mail: info@luis-don.ru Сайт: http://luis-don.ru/	Минимакс г. Краснодар, ул. Российская, д. 69 Телефон: (861) 2-000-260; 2-000-266 e-mail: director@mmkrd.ru www.minimaks.ru	ЭТМ Краснодарский край, г. Новороссийск, ул. Кутузовская, д. 117 Телефон: (8617) 21-01-05 e-mail: novoross1@novoross.etm.ru www.etm.ru



Промрукав

Русский производитель электрики

Новочеркасск

ЭТМ
Ростовская область, г. Новочеркасск, ул. Первомайская, д. 97/156
Телефон: (8635)265-458
e-mail: nvc1@rnd.etm.ru
www.etm.ru

ЭТМ
Ростовская область, г. Новочеркасск, ул. Богдана Хмельницкого, д. 49
Телефон: (8635) 275-632; 275-634
e-mail: nvc2v@rnd.etm.ru
www.etm.ru

Ростов-на-Дону

ЛУИС+
г. Ростов-на-Дону, ул. Менжинского, д. 4А, 3 этаж
Телефон: (863) 261-82-10, (863) 261-82-11
E-mail: info@luis-don.ru
http://luis-don.ru/

Минимакс
г. Ростов-на-Дону, ул. Вятская, д. 118
Телефон: (863) 291-22-12; 291-22-28; 271-47-01; 303-02-60
e-mail: kuznecov@mmrostov.ru
www.minimaks.ru

Минимакс
г. Ростов-на-Дону, ул. Доватора, 144/30
Телефон: (863) 2-202-371; 2-202-372
e-mail: opatskiy@mmrostov.ru
www.minimaks.ru

ЭТМ
г. Ростов-на-Дону, пер. 1-ый Машиностроительный, д. 12
Телефон: (863) 297-80-78
e-mail: rnd1@rnd.etm.ru
www.etm.ru

ЭТМ
г. Ростов-на-Дону, ул. Орская, д. 17В
Телефон: (863) 201-66-85
e-mail: rnd2@rnd.etm.ru
www.etm.ru

ЭТМ
г. Ростов-на-Дону ул. Нансена, д. 85
Телефон: (863) 24-24-802
e-mail: rnd3v@rnd.etm.ru
www.etm.ru

Сочи
Минимакс
Краснодарский край, г. Сочи, ул. Гагарина, д. 61, к. 2, офисы 301, 302, 306
Телефон: (862)225-50-56
e-mail: director@mmsochi.ru
www.minimaks.ru

ЭТМ
Краснодарский край, г. Сочи, ул. Гагарина, д. 72А
Телефон: (8622) 90-11-00; 90-12-95
e-mail: sochi1@sochi.etm.ru
www.etm.ru

Ставрополь
Минимакс
г. Ставрополь, пр. Кулакова, д. 22/2
Телефон: (8652) 56-36-05; 56-55-82; 38-55-87
e-mail: director@mmstav.ru
www.minimaks.ru

Стерлитамак
Адрес: 453115, г. Стерлитамак, ул. Промышленная, д. 2
телефон: (3473) 29-07-11
kufterin@elecomt.ru

Севастополь
ООО «Грандэлектроюг»,
г. Севастополь, ул. Соловьева 10, склад №7
Тел: +38 (050)-398-01-13, +7(978)740-34-19, +7(499)677-21-77
Адрес в Интернет: www.svetsev.com
E-mail: razvitie.seg@gmail.com

Тихорецк

Севастополь
ООО «Грандэлектроюг»,
г. Севастополь, ул. Соловьева 10, склад №7
Тел: +38 (050)-398-01-13, +7(978)740-34-19, +7(499)677-21-77
Адрес в Интернет: www.svetsev.com
E-mail: razvitie.seg@gmail.com

Тихорецк

ЭТМ
Краснодарский край, г. Тихорецк, ул. Ленинградская, д. 148/97
Телефон: (86196) 7-26-92; 7-58-95
e-mail: tihoretsk1@rnd.etm.ru
www.etm.ru

ЭТМ
Краснодарский край, г. Тихорецк, ул. Ленинградская, д. 148/97
Телефон: (86196) 7-67-02
e-mail: tihoretsk2v@rnd.etm.ru
www.etm.ru

Шахты

ЭТМ
Ростовская область, г. Шахты, ул. Советская, д. 193
Телефон: (8636) 282-935; 282-970
e-mail: sht1@rnd.etm.ru
www.etm.ru

ЭТМ
Ростовская область, г. Шахты, пр. Чернокозова, д. 92
Телефон: (8636) 238-641; 238-639
e-mail: sht2v@rnd.etm.ru
www.etm.ru

СИБИРСКИЙ ФЕДЕРАЛЬНЫЙ ОКРУГ

Абакан

ЭлектроСеть
Республика Хакасия, г. Абакан, улица Советская, д. 150
Телефон: (3902) 28-54 84; 28-54-53; 8 913-058-33-88
e-mail: info@set-electro.ru
www.electroset19.ru

ЭлектроСеть
Республика Хакасия, г. Абакан, ул. Вяткина, д. 63, база «Илона»
Телефон: (3902) 35-84-24; 8 913 058 55-44
e-mail: info@set-electro.ru
www.electroset19.ru

ЭлектроСеть
Республика Хакасия, г. Абакан, ул. Хлебная, д. 30, склад №6
Телефон: (3902) 35-17-16; 8 913-440-15-50
e-mail: info@set-electro.ru
www.electroset19.ru

ЭТМ
Республика Хакасия, г. Абакан, ул. Вяткина, д. 39, офис 206
Телефон: (3902) 305-859
e-mail: abakan1@nsk.etm.ru
www.etm.ru



Промруков

Русский производитель электрики

Барнаул

БАКО+

Алтайский край, г. Барнаул, ул. Бабуркина, д. 7
Телефон: (3852) 46-11-08; 46-25-82; 46-32-16
e-mail: info@bakoplus.ru; zakaz@bakoplus.ru
www.bakoplus.ru

ЭТМ

г. Кемерово, ул. Тухачевского, д. 40
Телефон: (3842) 31-58-78; 31-60-18; 31-66-06
e-mail: kemerovo1@nsk.etm.ru
www.etm.ru

ЭТМ

Алтайский край, г. Барнаул, ул. Космонавтов проспект, д. 8/2
Телефон: (3852) 27-16-51; 27-16-53
e-mail: barnaul1@nsk.etm.ru
www.etm.ru

Бийск

ЭТМ

Алтайский край, г. Бийск, ул. Социалистическая, д. 15, офис 12
Телефон: (3854) 30-28-16
e-mail: biisk1@nsk.etm.ru
www.etm.ru

Иркутск

ЭТМ

г. Иркутск, ул. К. Либкнехта, д. 121, офис 701
Телефон: (3952) 783-831; 783-832
e-mail: irkutsk1@nsk.etm.ru
www.etm.ru

Кемерово

Минимакс

г. Кемерово, ул. Тухачевского, д. 58/1
Телефон: (3842) 777-013; 777-014
e-mail: director@mmkem.ru
www.minimaks.ru

ЭТМ

г. Красноярск, ул. Дудинская, д. 16, стр. 3
Телефон: (391) 226-67-67; 291-11-32; 291-11-34; 226-67-27
e-mail: krasnoyarsk1@nsk.etm.ru
www.etm.ru

ЭТМ

г. Красноярск, ул. Гладкова, д. 22, стр. 14
Телефон: (391) 206-12-70; 206-12-80
e-mail: krasnoyarsk2@nsk.etm.ru
www.etm.ru

Новокузнецк

ЭТМ

Кемеровская область, г. Новокузнецк, ул. ДОЗ, д. 19, корпус 2А
Телефон: (3843) 993-892; 993-891; 993-602
e-mail: novokuzneck1@nsk.etm.ru
www.etm.ru

Новосибирск

АМПЕР

г. Новосибирск, ул. Есенина, 3/1, 2 этаж
Телефон: (383) 264-07-10; 264-02-37
e-mail: ampersk@yandex.ru
www.ampera.ru

ЛУИС+

г. Новосибирск, ул. Фабричная, 10
Телефон: (383) 285-33-77
Факс: (383) 285-33-77
E-mail: info@luis-sibir.ru
http://luis-sibir.ru

Минимакс

г. Новосибирск, ул. Сибиряков-Гвардейцев, д. 51/3
Телефон: (383) 344-9000; 344-28-78
e-mail: minimaks@mmnsk.ru
www.minimaks.ru

Минимакс

г. Новосибирск, ул. Зырянская, д. 57
Телефон: (383) 264-37-29; 264-39-39; 264-37-76
e-mail: minimaks@mmnsk.ru
www.minimaks.ru

ЭЛЕКТРО-СИТИ

г. Новосибирск, ул. Бетонная, д. 4/12
Телефон: (383) 361-22-66; 361-22-82; 361-23-82
e-mail: kv_@mail.ru

ЭТМ

г. Новосибирск, ул. Фрунзе, д. 242, офис 505
Телефон: (383) 303-99-67; 303-99-82
e-mail: nsk3@nsk.etm.ru
www.etm.ru

Омск

ЭТМ

г. Омск, пр. Мира, д. 71, корп. 3
(на территории рынка «Торговый двор»)
Телефон: (3812) 60-30-81
e-mail: omsk1@omsk.etm.ru
www.etm.ru

ТД ЭлектроСтиль

г. Омск
644031, г. Омск, ул. 10 лет Октября 199
Тел: 8 (3812) 57-21-86, 36-83-06, 36-83-05, 32-87-70
E-mail: info@electrostyle.org
www.electrostyle.org

ТД ЭлектроСтиль

г. Омск, ул. 10 лет Октября 199
Телефон: 8 (3812) 57-21-86, 36-83-06, 36-83-05, 32-87-70
E-mail: info@electrostyle.org
www.electrostyle.org

ООО «ЭЛЕКТРО-СИТИ»

г. Новосибирск, ул. Светлановская, 50, цокольный этаж,
Телефон: 230-02-13
E-mail: med@elektro-city.ru
www.elektro-city.ru

ООО «ЭЛЕКТРО-СИТИ»

г. Новосибирск, площадь Карла Маркса, 6/1, второй этаж,
Телефон: (383) 335-42-05
E-mail: med@elektro-city.ru
www.elektro-city.ru

ТД ЭлектроСтиль

644031, г. Омск, ул. 10 лет Октября 199
Тел: 8 (3812) 57-21-86, 36-83-06, 36-83-05, 32-87-70
Адрес в Интернет: info@electrostyle.org
E-mail: 328808@mail.ru

Томск

ЭТМ

г. Томск, ул. Нижне-Луговая, д. 4
Телефон: (3822) 900-657; 900-659
e-mail: tomsk1@nsk.etm.ru
www.etm.ru

СНГ

Минск

ЭЛСВИ

Минская область, Минский р-н, Щомыслицкий с/с, район д. Озерцо, здание ПК «Мечта-87», комн.4
Телефон: (375-17) 507-68-07; 507-68-08; 507-68-09
e-mail: pss.sergei@gmail.com
www.elswi.by



Промрукав

Русский производитель электрики

Стенды (1000x800мм)

9 РЕКЛАМНЫЕ МАТЕРИАЛЫ

Рекламный стенд «Кабельный канал»

Кабель-канал
Цвет: белый

Кабель-канал
структура дерева - дуб

Кабель-канал
лес, структура дубовая - сосна

Аксессуары для кабель-канала

1. Заглушка	2. Угол внутренний
3. Печенье на 90°	4. Соед.
5. Т-образный разл.	6. Угол наружный

www.promrukav.ru

Рекламный стенд «Жесткие трубы ПВХ»

ЖЕСТКИЕ ТРУБЫ ПВХ И АКСЕССУАРИ

Гладкие трубы ПВХ

Пример монтажа

Линей соединитель разборный **Крепеж-клипса** **Трубки разборные** **Плоскошпильки**

Изгибы гибкой гофрированной **Изгибы жесткой ПВХ**

www.promrukav.ru

Рекламный стенд «Гофрированные трубы ПВХ»

Гофрированные трубы ПВХ

Гофрированные трубы ПВХ легкого типа

Гофрированные трубы ПВХ среднего типа

Гофрированные трубы ПВХ тяжелого типа

Крепеж-клипса

www.promrukav.ru

Рекламный стенд «Трубы ПНД»

Трубы ПНД

Гофрированные трубы ПНД легкого типа

Гофрированные трубы ПНД среднего типа

Гофрированные трубы ПНД тяжелого типа

Гладкие трубы ПНД среднего типа (С)

Гладкие трубы ПНД тяжелого типа (Т)

Укладка гофрированных труб

www.promrukav.ru

Рекламный стенд «Металлорукав»

МЕТАЛЛУРУКАВ

Металлорукав с полимерной оболочкой

Металлорукав с нержавеющей сталью

Металлорукав с нержавеющей сталью

Металлорукав с полимерной оболочкой

www.promrukav.ru

Рекламный стенд «Электромонтажные коробки»

Электромонтажные коробки

Регуляторы яркости для светодиодной подсветки

Автоматы (автоматические выключатели)

Распределительные коробки для светодиодной подсветки

www.promrukav.ru



Промрукав

Русский производитель электрики

РЕКЛАМНЫЕ МАТЕРИАЛЫ

Рекламный стенд «Универсальный» (1600x1000 мм)

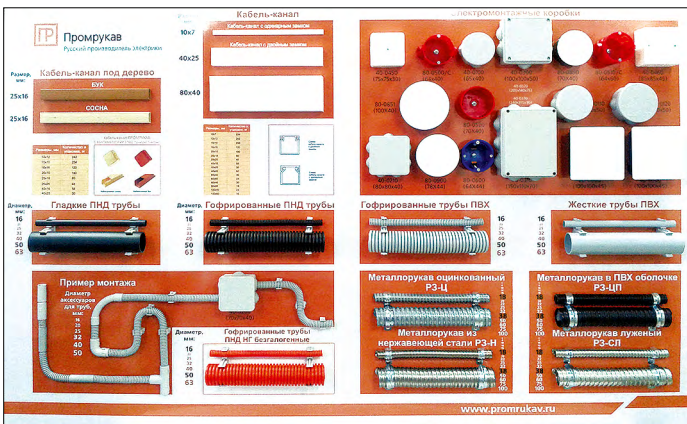

- Каталог продукции
- Брошюра «Электромонтажные коробки»
- Брошюра «Кабельный канал»
- Брошюра «Аксессуары для труб»
- Брошюра «Аксессуарам по металлорукаву»
- Буклет «Электромонтажные коробки»
- Буклет «Кабельный канал»

Полиграфия





Промрукав

Русский производитель электрики

РЕКЛАМНЫЕ МАТЕРИАЛЫ

Комплект рекламных материалов для оформления розничных магазинов:

- Пакет-майка
- Вобблеры
- Наклейки с логотипом
- Брошюра «Кабельный канал»
- Табличка
- Флаг
- Монетница
- Ручка шариковая настольная
- Магнит мягкий





Промруков

Русский производитель электрики

Для заметок

Blank lined area for notes, featuring horizontal dotted lines and a large diagonal watermark reading 'ROSS ELECTRIC' with a lightning bolt graphic.

ROS ELECTRIC



Промрукав

Русский производитель электрики



НАШ ПАРТНЕР В ВАШЕМ РЕГИОНЕ



www.promrukav.ru
promrukav@promrukav.ru
тел. +7 (495) 969-27-20